

**WEU**

**WEU**



**Robert Bosch GmbH**  
Power Tools Division  
70764 Leinfelden-Echterdingen  
GERMANY

[www.bosch-pt.com](http://www.bosch-pt.com)

**1 609 92A 0R8** (2014.11) T / 104 **WEU**



1 609 92A 0R8

**PST**

900 PEL | 1000 PEL | 9500 PEL

 **BOSCH**

**de** Originalbetriebsanleitung  
**en** Original instructions  
**fr** Notice originale  
**es** Manual original  
**pt** Manual original  
**it** Istruzioni originali  
**nl** Oorspronkelijke gebruiksaanwijzing

**da** Original brugsanvisning  
**sv** Bruksanvisning i original  
**no** Original driftsinstruks  
**fi** Alkuperäiset ohjeet  
**el** Πρωτότυπο οδηγιών χρήσης  
**tr** Orijinal işletme talimatı





Deutsch .....	Seite 6
English .....	Page 13
Français .....	Page 20
Español .....	Página 28
Português .....	Página 36
Italiano .....	Pagina 44
Nederlands .....	Pagina 52
Dansk .....	Side 59
Svenska .....	Sida 66
Norsk .....	Side 72
Suomi .....	Sivu 79
Ελληνικά .....	Σελίδα 86
Türkçe .....	Sayfa 94

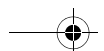

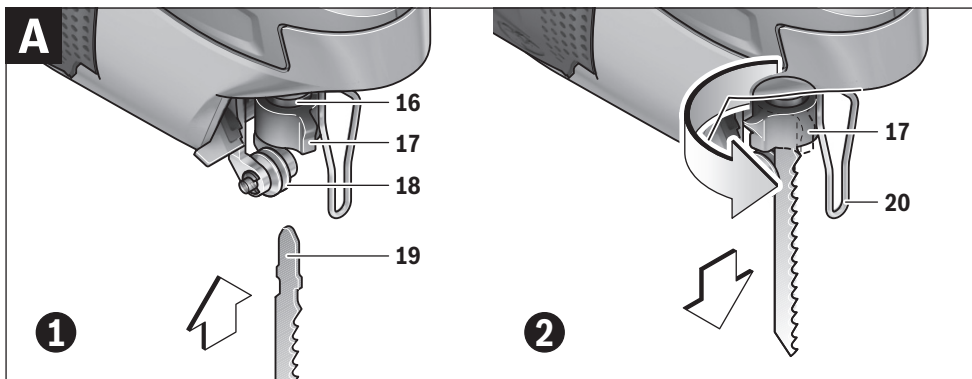
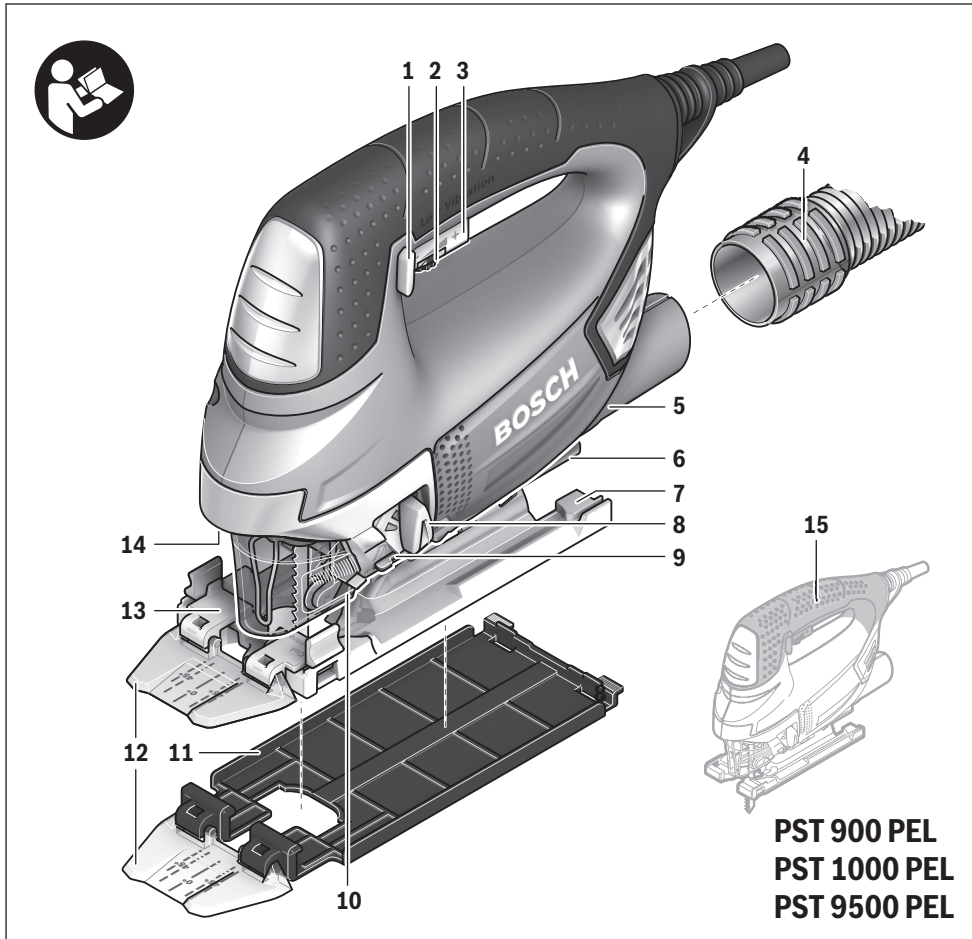

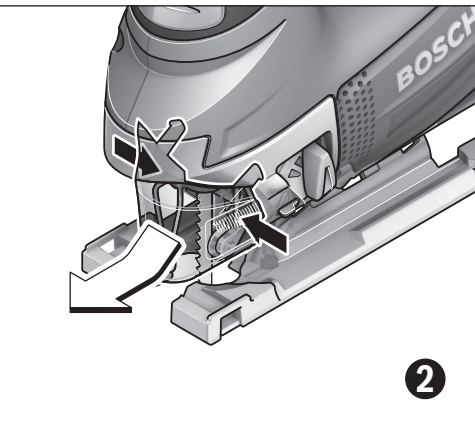
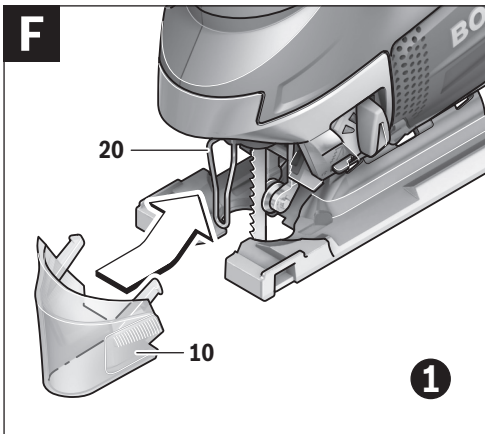
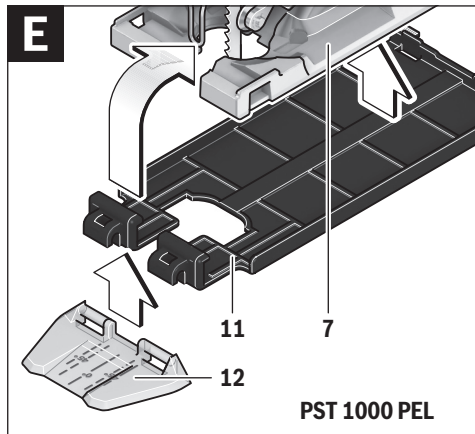
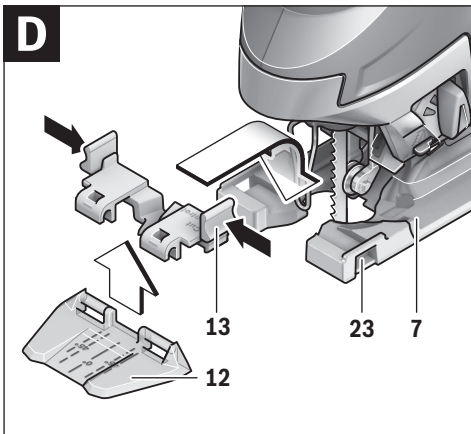
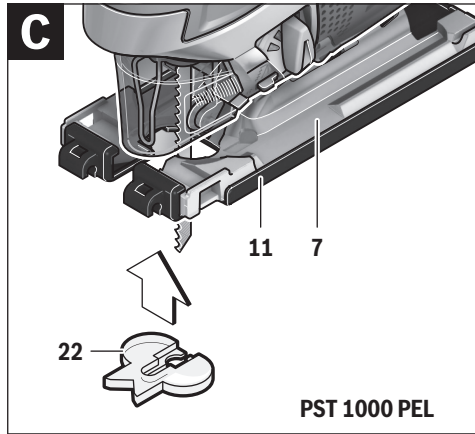
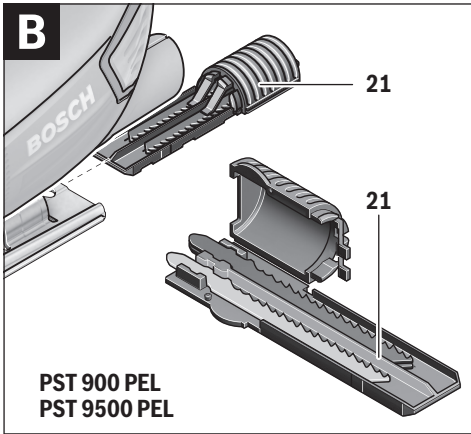



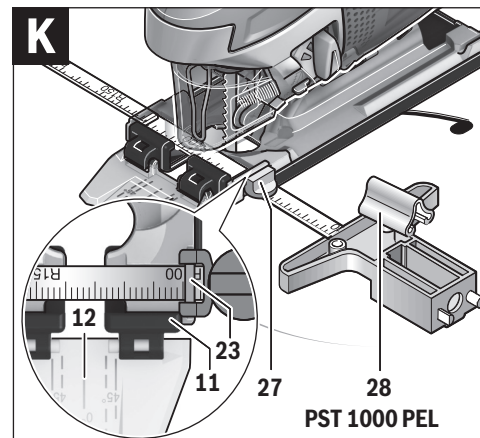
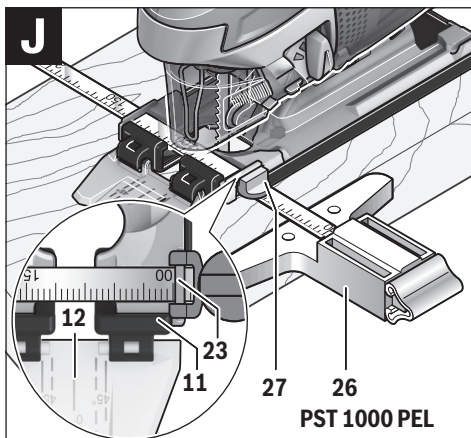
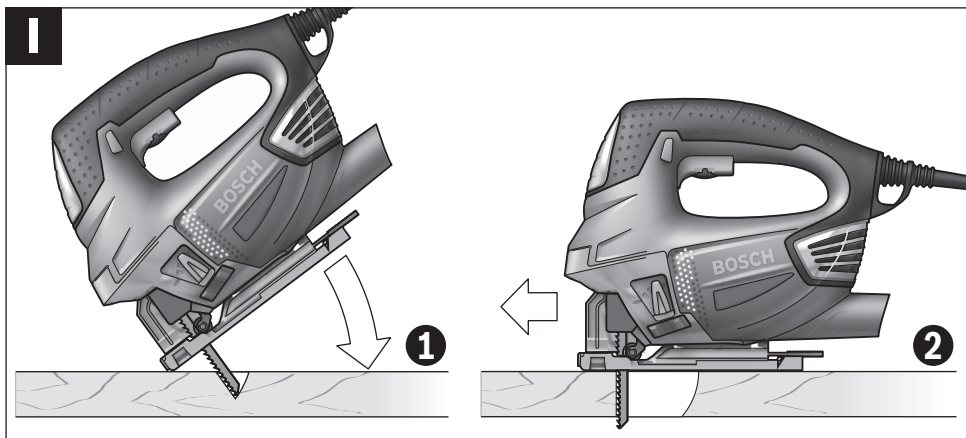
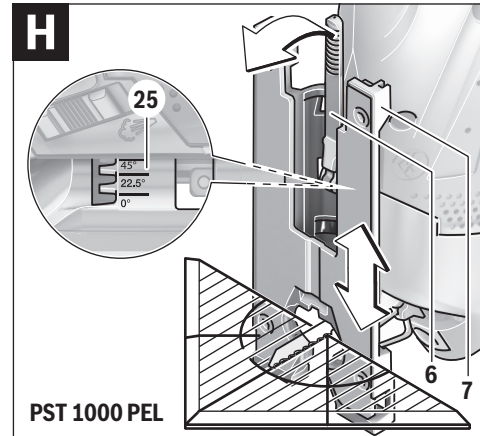
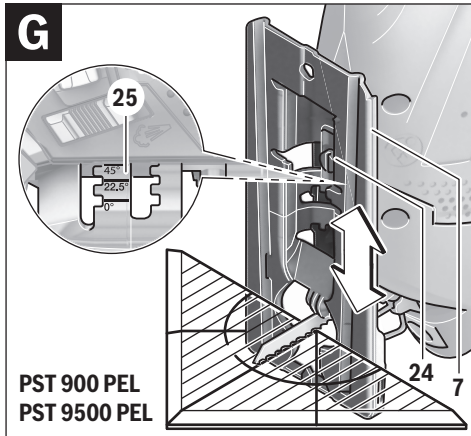

## Deutsch

### Sicherheitshinweise

#### Allgemeine Sicherheitshinweise für Elektrowerkzeuge

**⚠️ WARNUNG** Lesen Sie alle Sicherheitshinweise und Anweisungen. Versäumnisse bei der Einhaltung der Sicherheitshinweise und Anweisungen können elektrischen Schlag, Brand und/oder schwere Verletzungen verursachen.

#### Bewahren Sie alle Sicherheitshinweise und Anweisungen für die Zukunft auf.

Der in den Sicherheitshinweisen verwendete Begriff „Elektrowerkzeug“ bezieht sich auf netzbetriebene Elektrowerkzeuge (mit Netzkabel) und auf akkubetriebene Elektrowerkzeuge (ohne Netzkabel).

#### Arbeitsplatzsicherheit

- ▶ **Halten Sie Ihren Arbeitsbereich sauber und gut beleuchtet.** Unordnung oder unbeleuchtete Arbeitsbereiche können zu Unfällen führen.
- ▶ **Arbeiten Sie mit dem Elektrowerkzeug nicht in explosionsgefährdeter Umgebung, in der sich brennbare Flüssigkeiten, Gase oder Stäube befinden.** Elektrowerkzeuge erzeugen Funken, die den Staub oder die Dämpfe entzünden können.
- ▶ **Halten Sie Kinder und andere Personen während der Benutzung des Elektrowerkzeugs fern.** Bei Ablenkung können Sie die Kontrolle über das Gerät verlieren.

#### Elektrische Sicherheit

- ▶ **Der Anschlussstecker des Elektrowerkzeuges muss in die Steckdose passen. Der Stecker darf in keiner Weise verändert werden. Verwenden Sie keine Adapterstecker gemeinsam mit schutzgeerdeten Elektrowerkzeugen.** Unveränderte Stecker und passende Steckdosen verringern das Risiko eines elektrischen Schlages.
- ▶ **Vermeiden Sie Körperkontakt mit geerdeten Oberflächen wie von Rohren, Heizungen, Herden und Kühlschränken.** Es besteht ein erhöhtes Risiko durch elektrischen Schlag, wenn Ihr Körper geerdet ist.
- ▶ **Halten Sie Elektrowerkzeuge von Regen oder Nässe fern.** Das Eindringen von Wasser in ein Elektrowerkzeug erhöht das Risiko eines elektrischen Schlages.
- ▶ **Zweckentfremden Sie das Kabel nicht, um das Elektrowerkzeug zu tragen, aufzuhängen oder um den Stecker aus der Steckdose zu ziehen. Halten Sie das Kabel fern von Hitze, Öl, scharfen Kanten oder sich bewegenden Geräteteilen.** Beschädigte oder verwickelte Kabel erhöhen das Risiko eines elektrischen Schlages.
- ▶ **Wenn Sie mit einem Elektrowerkzeug im Freien arbeiten, verwenden Sie nur Verlängerungskabel, die auch für den Außenbereich geeignet sind.** Die Anwendung eines für den Außenbereich geeigneten Verlängerungskabels verringert das Risiko eines elektrischen Schlages.

- ▶ **Wenn der Betrieb des Elektrowerkzeuges in feuchter Umgebung nicht vermeidbar ist, verwenden Sie einen Fehlerstromschutzschalter.** Der Einsatz eines Fehlerstromschutzschalters vermindert das Risiko eines elektrischen Schlages.

#### Sicherheit von Personen

- ▶ **Seien Sie aufmerksam, achten Sie darauf, was Sie tun, und gehen Sie mit Vernunft an die Arbeit mit einem Elektrowerkzeug. Benutzen Sie kein Elektrowerkzeug, wenn Sie müde sind oder unter dem Einfluss von Drogen, Alkohol oder Medikamenten stehen.** Ein Moment der Unachtsamkeit beim Gebrauch des Elektrowerkzeuges kann zu ernsthaften Verletzungen führen.
- ▶ **Tragen Sie persönliche Schutzausrüstung und immer eine Schutzbrille.** Das Tragen persönlicher Schutzausrüstung, wie Staubmaske, rutschfeste Sicherheitsschuhe, Schutzhelm oder Gehörschutz, je nach Art und Einsatz des Elektrowerkzeuges, verringert das Risiko von Verletzungen.
- ▶ **Vermeiden Sie eine unbeabsichtigte Inbetriebnahme. Vergewissern Sie sich, dass das Elektrowerkzeug ausgeschaltet ist, bevor Sie es an die Stromversorgung und/oder den Akku anschließen, es aufnehmen oder tragen.** Wenn Sie beim Tragen des Elektrowerkzeuges den Finger am Schalter haben oder das Gerät eingeschaltet an die Stromversorgung anschließen, kann dies zu Unfällen führen.
- ▶ **Entfernen Sie Einstellwerkzeuge oder Schraubenschlüssel, bevor Sie das Elektrowerkzeug einschalten.** Ein Werkzeug oder Schlüssel, der sich in einem drehenden Geräteteil befindet, kann zu Verletzungen führen.
- ▶ **Vermeiden Sie eine abnormale Körperhaltung. Sorgen Sie für einen sicheren Stand und halten Sie jederzeit das Gleichgewicht.** Dadurch können Sie das Elektrowerkzeug in unerwarteten Situationen besser kontrollieren.
- ▶ **Tragen Sie geeignete Kleidung. Tragen Sie keine weite Kleidung oder Schmuck. Halten Sie Haare, Kleidung und Handschuhe fern von sich bewegenden Teilen.** Lockere Kleidung, Schmuck oder lange Haare können von sich bewegenden Teilen erfasst werden.
- ▶ **Wenn Staubabsaug- und -auffangeinrichtungen montiert werden können, vergewissern Sie sich, dass diese angeschlossen sind und richtig verwendet werden.** Verwendung einer Staubabsaugung kann Gefährdungen durch Staub verringern.

#### Verwendung und Behandlung des Elektrowerkzeuges

- ▶ **Überlasten Sie das Gerät nicht. Verwenden Sie für Ihre Arbeit das dafür bestimmte Elektrowerkzeug.** Mit dem passenden Elektrowerkzeug arbeiten Sie besser und sicherer im angegebenen Leistungsbereich.
- ▶ **Benutzen Sie kein Elektrowerkzeug, dessen Schalter defekt ist.** Ein Elektrowerkzeug, das sich nicht mehr ein- oder ausschalten lässt, ist gefährlich und muss repariert werden.
- ▶ **Ziehen Sie den Stecker aus der Steckdose und/oder entfernen Sie den Akku, bevor Sie Geräteeinstellungen vornehmen, Zubehörteile wechseln oder das Gerät weglegen.** Diese Vorsichtsmaßnahme verhindert den unbeabsichtigten Start des Elektrowerkzeuges.

- ▶ **Bewahren Sie unbenutzte Elektrowerkzeuge außerhalb der Reichweite von Kindern auf. Lassen Sie Personen das Gerät nicht benutzen, die mit diesem nicht vertraut sind oder diese Anweisungen nicht gelesen haben.** Elektrowerkzeuge sind gefährlich, wenn sie von unerfahrenen Personen benutzt werden.
- ▶ **Pflegen Sie Elektrowerkzeuge mit Sorgfalt. Kontrollieren Sie, ob bewegliche Teile einwandfrei funktionieren und nicht klemmen, ob Teile gebrochen oder so beschädigt sind, dass die Funktion des Elektrowerkzeuges beeinträchtigt ist. Lassen Sie beschädigte Teile vor dem Einsatz des Gerätes reparieren.** Viele Unfälle haben ihre Ursache in schlecht gewarteten Elektrowerkzeugen.
- ▶ **Halten Sie Schneidwerkzeuge scharf und sauber.** Sorgfältig gepflegte Schneidwerkzeuge mit scharfen Schneidkanten verklemmen sich weniger und sind leichter zu führen.
- ▶ **Verwenden Sie Elektrowerkzeug, Zubehör, Einsatzwerkzeuge usw. entsprechend diesen Anweisungen. Berücksichtigen Sie dabei die Arbeitsbedingungen und die auszuführende Tätigkeit.** Der Gebrauch von Elektrowerkzeugen für andere als die vorgesehenen Anwendungen kann zu gefährlichen Situationen führen.

#### Service

- ▶ **Lassen Sie Ihr Elektrowerkzeug nur von qualifiziertem Fachpersonal und nur mit Original-Ersatzteilen reparieren.** Damit wird sichergestellt, dass die Sicherheit des Elektrowerkzeuges erhalten bleibt.

#### Sicherheitshinweise für Stichsägen

- ▶ **Halten Sie das Gerät an den isolierten Griffflächen, wenn Sie Arbeiten ausführen, bei denen das Einsatzwerkzeug verborgene Stromleitungen oder das eigene Netzkabel treffen kann.** Der Kontakt mit einer spannungsführenden Leitung kann auch metallene Geräteteile unter Spannung setzen und zu einem elektrischen Schlag führen.
- ▶ **Halten Sie die Hände vom Sägebereich fern. Greifen Sie nicht unter das Werkstück.** Bei Kontakt mit dem Sägeblatt besteht Verletzungsgefahr.
- ▶ **Führen Sie das Elektrowerkzeug nur eingeschaltet gegen das Werkstück.** Es besteht sonst die Gefahr eines Rückschlages, wenn sich das Einsatzwerkzeug im Werkstück verhakt.
- ▶ **Achten Sie darauf, dass die Fußplatte 7 beim Sägen sicher aufliegt.** Ein verkantetes Sägeblatt kann brechen oder zum Rückschlag führen.
- ▶ **Schalten Sie nach Beendigung des Arbeitsvorgangs das Elektrowerkzeug aus und ziehen Sie das Sägeblatt erst dann aus dem Schnitt, wenn dieses zum Stillstand gekommen ist.** So vermeiden Sie einen Rückschlag und können das Elektrowerkzeug sicher ablegen.
- ▶ **Verwenden Sie nur unbeschädigte, einwandfreie Sägeblätter.** Verbogene oder unscharfe Sägeblätter können brechen, den Schnitt negativ beeinflussen oder einen Rückschlag verursachen.
- ▶ **Bremsen Sie das Sägeblatt nach dem Ausschalten nicht durch seitliches Gegendrücken ab.** Das Sägeblatt kann beschädigt werden, brechen oder einen Rückschlag verursachen.

- ▶ **Verwenden Sie geeignete Suchgeräte, um verborgene Versorgungsleitungen aufzuspüren, oder ziehen Sie die örtliche Versorgungsgesellschaft hinzu.** Kontakt mit Elektroleitungen kann zu Feuer und elektrischem Schlag führen. Beschädigung einer Gasleitung kann zur Explosion führen. Eindringen in eine Wasserleitung verursacht Sachbeschädigung oder kann einen elektrischen Schlag verursachen.
- ▶ **Sichern Sie das Werkstück.** Ein mit Spannvorrichtungen oder Schraubstock festgehaltenes Werkstück ist sicherer gehalten als mit Ihrer Hand.
- ▶ **Warten Sie, bis das Elektrowerkzeug zum Stillstand gekommen ist, bevor Sie es ablegen.** Das Einsatzwerkzeug kann sich verhaken und zum Verlust der Kontrolle über das Elektrowerkzeug führen.

## Produkt- und Leistungsbeschreibung



**Lesen Sie alle Sicherheitshinweise und Anweisungen.** Versäumnisse bei der Einhaltung der Sicherheitshinweise und Anweisungen können elektrischen Schlag, Brand und/oder schwere Verletzungen verursachen.

#### Bestimmungsgemäßer Gebrauch

Das Elektrowerkzeug ist bestimmt, bei fester Auflage Trennschnitte und Ausschnitte in Holz, Kunststoff, Metall, Keramikplatten und Gummi auszuführen. Es ist geeignet für gerade und kurvige Schnitte mit einem Gehrungswinkel bis 45°. Beachten Sie die Sägeblattempfehlungen.

Das Licht dieses Elektrowerkzeuges ist dazu bestimmt, den direkten Arbeitsbereich des Raumwerkzeuges zu beleuchten und ist nicht geeignet zur Raumbeleuchtung im Haushalt.

#### Abgebildete Komponenten

Die Nummerierung der abgebildeten Komponenten bezieht sich auf die Darstellung des Elektrowerkzeuges auf der Grafikseite.

- 1 Arretierung des Ein-/Ausschalters
- 2 Stellrad Hubzahlvorwahl
- 3 Ein-/Ausschalter
- 4 Absaugschlauch\*
- 5 Absaugstutzen
- 6 Spannhebel für die Fußplatte (PST 1000 PEL)
- 7 Fußplatte
- 8 Einstellhebel Pendelung
- 9 Schalter für Späneblasvorrichtung
- 10 Abdeckhaube für Absaugung
- 11 Gleitschuh (PST 1000 PEL)
- 12 Sichtfenster für Schnittlinienkontrolle „Cut Control“
- 13 Sockel für Schnittlinienkontrolle „Cut Control“
- 14 Arbeitslicht
- 15 Handgriff (isolierte Grifffläche)
- 16 Hubstange
- 17 SDS-Hebel für Sägeblattentriegelung
- 18 Führungsrolle
- 19 Sägeblatt\*
- 20 Berührungsschutz
- 21 Sägeblattdepot (PST 900 PEL/PST 9500 PEL)

8 | Deutsch

- 22 Spanreißschutz\*
- 23 Führung für den Parallelanschlag
- 24 Schraube (PST 900 PEL/PST 9500 PEL)
- 25 Skala Gehrungswinkel
- 26 Parallelanschlag mit Kreisschneider\*
- 27 Feststellschraube des Parallelanschlags\*

- 28 Zentrierspitze des Kreisschneiders
- 29 Schnittmarkierung 0°
- 30 Schnittmarkierung 45°
- 31 Schnittmarkierung 45° mit Gleitschuh (PST 1000 PEL)

\*Abgebildetes oder beschriebenes Zubehör gehört nicht zum Standard-Lieferumfang. Das vollständige Zubehör finden Sie in unserem Zubehörprogramm.

**Technische Daten**

Stichsäge		PST 900 PEL	PST 1000 PEL	PST 9500 PEL
Sachnummer		3 603 CA0 2..	3 603 CA0 3..	3 603 CA0 2..
Schnittlinienkontrolle „Cut Control“		●	●	●
Hubzahlsteuerung		●	●	●
Hubzahlvorwahl		●	●	●
Pendelung		●	●	●
Nennaufnahmeleistung	W	620	650	620
Abgabeleistung	W	340	360	340
Leerlaufhubzahl n <sub>0</sub>	min <sup>-1</sup>	500–3100	500–3100	500–3100
Hub	mm	23	23	23
max. Schnitttiefe				
– in Holz	mm	90	100	95
– in Aluminium	mm	15	20	15
– in Stahl (unlegiert)	mm	8	10	8
Schnittwinkel (links/rechts) max.	°	45	45	45
Gewicht entsprechend EPTA-Procedure 01/2003	kg	2,1	2,2	2,1
Schutzklasse		□/II	□/II	□/II

Die Angaben gelten für eine Nennspannung [U] von 230 V. Bei abweichenden Spannungen und in länderspezifischen Ausführungen können diese Angaben variieren.

**Geräusch-/Vibrationsinformation**

		PST 900 PEL	PST 9500 PEL	PST 1000 PEL
Geräuschemissionswerte ermittelt entsprechend EN 60745-2-11.				
Der A-bewertete Geräuschpegel des Elektrowerkzeugs beträgt typischerweise				
Schalldruckpegel	dB(A)	86	86	86
Schalleistungspegel	dB	97	97	97
Unsicherheit K	dB(A)	3	3	3
<b>Gehörschutz tragen!</b>				
Schwingungsgesamtwerte a <sub>h</sub> (Vektorsumme dreier Richtungen) und Unsicherheit K ermittelt entsprechend EN 60745:				
Sägen von Spanplatte:				
a <sub>h</sub>	m/s <sup>2</sup>	11,5	10,0	10,0
K	m/s <sup>2</sup>	4,0	2,0	2,0
Sägen von Metallblech:				
a <sub>h</sub>	m/s <sup>2</sup>	8,5	7,0	7,0
K	m/s <sup>2</sup>	2,0	2,0	2,0

Der in diesen Anweisungen angegebene Schwingungspegel ist entsprechend einem in EN 60745 genormten Messverfahren gemessen worden und kann für den Vergleich von Elektrowerkzeugen miteinander verwendet werden. Er eignet sich auch für eine vorläufige Einschätzung der Schwingungsbelastung.

Der angegebene Schwingungspegel repräsentiert die hauptsächlichsten Anwendungen des Elektrowerkzeugs. Wenn allerdings das Elektrowerkzeug für andere Anwendungen, mit unterschiedlichen Zubehören, mit abweichenden Einsatzwerkzeugen oder ungenügender Wartung eingesetzt wird, kann der Schwingungspegel abweichen. Dies kann die Schwingungsbelastung über den gesamten Arbeitszeitraum deutlich erhöhen.

Für eine genaue Abschätzung der Schwingungsbelastung sollten auch die Zeiten berücksichtigt werden, in denen das Gerät abgeschaltet ist oder zwar läuft, aber nicht tatsächlich im Einsatz ist. Dies kann die Schwingungsbelastung über den gesamten Arbeitszeitraum deutlich reduzieren.

Legen Sie zusätzliche Sicherheitsmaßnahmen zum Schutz des Bedieners vor der Wirkung von Schwingungen fest wie zum Beispiel: Wartung von Elektrowerkzeug und Einsatzwerkzeugen, Warmhalten der Hände, Organisation der Arbeitsabläufe.

## Konformitätserklärung

Wir erklären in alleiniger Verantwortung, dass das unter „Technische Daten“ beschriebene Produkt allen einschlägigen Bestimmungen der Richtlinien 2009/125/EG (Verordnung 1194/2012), 2011/65/EU, 2014/30/EU, 2006/42/EG einschließlich ihrer Änderungen entspricht und mit folgenden Normen übereinstimmt:  
EN 60745-1, EN 60745-2-11.

Technische Unterlagen (2006/42/EG) bei:

Robert Bosch GmbH, PT/ETM9,  
70764 Leinfelden-Echterdingen, GERMANY

Henk Becker	Helmut Heinzelmann
Executive Vice President	Head of Product Certification
Engineering	PT/ETM9

PPa.

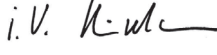
Robert Bosch GmbH, Power Tools Division  
70764 Leinfelden-Echterdingen, GERMANY  
Leinfelden, 30.10.2014

## Montage

- ▶ **Ziehen Sie vor allen Arbeiten am Elektrowerkzeug den Netzstecker aus der Steckdose.**

### Sägeblatt einsetzen/wechseln

- ▶ **Tragen Sie bei der Montage des Sägeblattes Schutzhandschuhe.** Bei Berührung des Sägeblattes besteht Verletzungsgefahr.

#### Sägeblatt auswählen

Eine Übersicht empfohlener Sägeblätter finden Sie am Ende dieser Anleitung. Setzen Sie nur Sägeblätter mit Einnockenschaft (T-Schaft) ein. Das Sägeblatt sollte nicht länger sein, als für den vorgesehenen Schnitt notwendig.

Verwenden Sie für das Sägen enger Kurven ein schmales Sägeblatt.

#### Sägeblatt einsetzen (siehe Bild A1)

Nehmen Sie gegebenenfalls die Abdeckhaube **10** ab (siehe „Abdeckhaube“).

Schieben Sie das Sägeblatt **19**, mit den Zähnen in Schnittrichtung, bis zum Einrasten in die Hubstange **16**. Der SDS-Hebel **17** springt automatisch nach hinten, und das Sägeblatt wird verriegelt. Drücken Sie den Hebel **17** nicht von Hand nach hinten, Sie könnten sonst das Elektrowerkzeug beschädigen.

Achten Sie beim Einsetzen des Sägeblattes darauf, dass der Sägeblattrücken in der Rille der Führungsrolle **18** liegt.

- ▶ **Prüfen Sie das Sägeblatt auf festen Sitz.** Ein lockeres Sägeblatt kann herausfallen und Sie verletzen.

#### Sägeblatt auswerfen (siehe Bild A2)

- ▶ **Halten Sie das Elektrowerkzeug beim Auswerfen des Sägeblattes so, dass keine Personen oder Tiere durch das ausgeworfene Sägeblatt verletzt werden.**

Drehen Sie den SDS-Hebel **17** bis zum Anschlag in Richtung Berührungsschutz **20** nach vorn. Das Sägeblatt wird gelöst und ausgeworfen.

### Sägeblattdepot (PST 900 PEL/PST 9500 PEL) (siehe Bild B)

Im Sägeblattdepot **21** können Sie bis zu sechs Sägeblätter mit einer Länge bis zu 110 mm aufbewahren. Legen Sie die Sägeblätter mit dem Einnockenschaft (T-Schaft) in die dafür vorgesehene Aussparung des Sägeblattdepots ein. Bis zu drei Sägeblätter können übereinander liegen.

Schließen Sie das Sägeblattdepot und schieben Sie es bis zum Anschlag in die Aussparung der Fußplatte **7**.

### Gleitschuh (PST 1000 PEL)

Bei der Bearbeitung von empfindlichen Oberflächen können Sie den Gleitschuh **11** auf die Fußplatte **7** aufsetzen, um ein Verkratzen der Oberfläche zu verhindern.

Zum Aufsetzen des Gleitschuhs **11** hängen Sie diesen vorn an der Fußplatte **7** ein, drücken ihn hinten hoch und lassen ihn einrasten.

### Spanreißschutz

Der Spanreißschutz **22** (Zubehör) kann ein Ausreißen der Oberfläche beim Sägen von Holz verhindern. Der Spanreißschutz kann nur bei bestimmten Sägeblatttypen und nur bei einem Schnittwinkel von 0° verwendet werden. Die Fußplatte **7** darf beim Sägen mit dem Spanreißschutz nicht zum randnahen Sägen nach hinten versetzt werden.

Drücken Sie den Spanreißschutz **22** von unten in die Fußplatte **7** ein.

PST 1000 PEL (siehe Bild C): Bei Verwendung des Gleitschuhs **11** wird der Spanreißschutz **22** nicht in die Fußplatte **7**, sondern in den Gleitschuh eingesetzt.

### Schnittlinienkontrolle „Cut Control“

Die Schnittlinienkontrolle „Cut Control“ ermöglicht die präzise Führung des Elektrowerkzeugs entlang einer auf dem Werkstück aufgezeichneten Schnittlinie. Zum Bausatz „Cut Control“ gehören das Sichtfenster **12** mit Schnittmarkierungen und der Sockel **13** zur Befestigung am Elektrowerkzeug.

#### „Cut Control“ an der Fußplatte befestigen (siehe Bild D)

Klemmen Sie das Sichtfenster für „Cut Control“ **12** in den Halterungen am Sockel **13** fest. Drücken Sie dann den Sockel leicht zusammen und lassen Sie ihn in der Führung **23** der Fußplatte **7** einrasten.

#### „Cut Control“ am Gleitschuh befestigen (PST 1000 PEL) (siehe Bild E)

Bei diesem System der Schnittlinienkontrolle kann das Sichtfenster für „Cut Control“ **12** entweder zusammen mit dem Sockel **13** an der Fußplatte **7** oder separat direkt in den Halterungen am Gleitschuh **11** befestigt werden.

Entfernen Sie den Sockel für „Cut Control“ **13** aus der Fußplatte **7**. Drücken Sie dazu den Sockel leicht zusammen und nehmen Sie ihn aus der Führung **23** heraus.

Ziehen Sie das Sichtfenster für „Cut Control“ **12** vom Sockel **13** ab und klemmen Sie es in den Halterungen am Gleitschuh **11** fest.

## 10 | Deutsch

**Staub-/Späneabsaugung**

- ▶ Stäube von Materialien wie bleihaltigem Anstrich, einigen Holzarten, Mineralien und Metall können gesundheitsschädlich sein. Berühren oder Einatmen der Stäube können allergische Reaktionen und/oder Atemwegserkrankungen des Benutzers oder in der Nähe befindlicher Personen hervorrufen.

Bestimmte Stäube wie Eichen- oder Buchenstaub gelten als krebserzeugend, besonders in Verbindung mit Zusatzstoffen zur Holzbehandlung (Chromat, Holzschutzmittel). Asbesthaltiges Material darf nur von Fachleuten bearbeitet werden.

- Benutzen Sie möglichst eine für das Material geeignete Staubabsaugung.
- Sorgen Sie für gute Belüftung des Arbeitsplatzes.
- Es wird empfohlen, eine Atemschutzmaske mit Filterklasse P2 zu tragen.

Beachten Sie in Ihrem Land gültige Vorschriften für die zu bearbeitenden Materialien.

- ▶ **Vermeiden Sie Staubansammlungen am Arbeitsplatz.**

Stäube können sich leicht entzünden.

**Abdeckhaube (siehe Bild F)**

Montieren Sie die Abdeckhaube **10**, bevor Sie das Elektrowerkzeug an eine Staubabsaugung anschließen.

Setzen Sie die Abdeckhaube **10** so auf das Elektrowerkzeug, dass die Halterungen in den Aussparungen des Gehäuses einrasten.

Nehmen Sie die Abdeckhaube **10** für Arbeiten ohne Staubabsaugung sowie für Gehrungsschnitte ab. Drücken Sie dafür die Haube auf Höhe der äußeren Halterungen zusammen und ziehen Sie sie nach vorn ab.

**Staubabsaugung anschließen**

Stecken Sie einen Absaugschlauch **4** (Zubehör) auf den Absaugstutzen **5**. Verbinden Sie den Absaugschlauch **4** mit einem Staubsauger (Zubehör). Eine Übersicht zum Anschluss an verschiedene Staubsauger finden Sie am Ende dieser Anleitung.

Schalten Sie die Späneblasvorrichtung ab, wenn Sie die Staubabsaugung angeschlossen haben (siehe „Späneblasvorrichtung“).

Der Staubsauger muss für den zu bearbeitenden Werkstoff geeignet sein.

Verwenden Sie beim Absaugen von besonders gesundheitsgefährdenden, krebserzeugenden oder trockenen Stäuben einen Spezialsauger.

**Betrieb****Betriebsarten**

- ▶ **Ziehen Sie vor allen Arbeiten am Elektrowerkzeug den Netzstecker aus der Steckdose.**

**Pendelung einstellen**

Die in vier Stufen einstellbare Pendelung ermöglicht eine optimale Anpassung von Schnittgeschwindigkeit, Schnittleistung und Schnittbild an das zu bearbeitende Material.

Mit dem Einstellhebel **8** können Sie die Pendelung auch während des Betriebes einstellen.

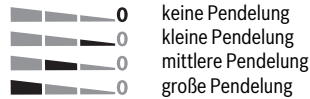

Die optimale Pendelstufe für die jeweilige Anwendung lässt sich durch praktischen Versuch ermitteln. Folgende Empfehlungen gelten dabei:

- Wählen Sie die Pendelstufe umso kleiner bzw. schalten Sie die Pendelung ganz ab, je feiner und sauberer die Schnittkante werden soll.
- Schalten Sie bei der Bearbeitung von dünnen Werkstoffen (z. B. Blechen) die Pendelung aus.
- Arbeiten Sie in harten Werkstoffen (z. B. Stahl) mit kleiner Pendelung.
- In weichen Materialien und beim Sägen von Holz in Faserichtung können Sie mit maximaler Pendelung arbeiten.

**Gehrungswinkel einstellen**

Die Fußplatte **7** kann für Gehrungsschnitte bis zu 45° nach rechts oder links geschwenkt werden.

Die Abdeckhaube **10** und der Spanreißschutz **22** können bei Gehrungsschnitten nicht eingesetzt werden.

Nehmen Sie gegebenenfalls die Abdeckhaube **10** ab (siehe „Abdeckhaube“, Seite 10) und entfernen Sie den Spanreißschutz **22** (siehe „Spanreißschutz“, Seite 9).

PST 900 PEL/PST 9500 PEL (siehe Bild G):

- Ziehen Sie das Sägeblattdepot **21** aus der Fußplatte **7**.
- Lösen Sie die Schraube **24** und schieben Sie die Fußplatte **7** leicht in Richtung Absaugstutzen **5**.
- Zum Einstellen präziser Gehrungswinkel hat die Fußplatte rechts und links Einrastpunkte bei 0°, 22,5° und 45°. Schwenken Sie die Fußplatte **7** entsprechend der Skala **25** in die gewünschte Position. Andere Gehrungswinkel können mithilfe eines Winkelmessers eingestellt werden.
- Schieben Sie danach die Fußplatte **7** bis zum Anschlag in Richtung Sägeblatt **19**.
- Ziehen Sie die Schraube **24** wieder fest.

PST 1000 PEL (siehe Bild H):

- Öffnen Sie den Spannhebel **6** der Fußplatte und schieben Sie die Fußplatte **7** leicht in Richtung Absaugstutzen **5**.
- Zum Einstellen präziser Gehrungswinkel hat die Fußplatte rechts und links Einrastpunkte bei 0°, 22,5° und 45°. Schwenken Sie die Fußplatte **7** entsprechend der Skala **25** in die gewünschte Position. Andere Gehrungswinkel können mithilfe eines Winkelmessers eingestellt werden.
- Schieben Sie danach die Fußplatte **7** bis zum Anschlag in Richtung Sägeblatt **19**.
- Schließen Sie den Spannhebel **6**, um die Fußplatte in der eingestellten Position zu arretieren.



### Schnittlinienkontrolle bei Gehrungsschnitten (PST 900 PEL/PST 9500 PEL)

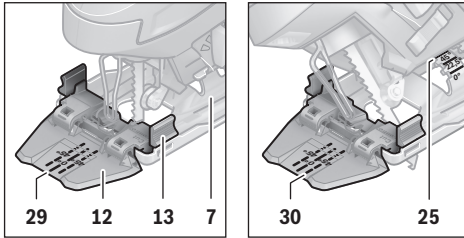

Zur Schnittlinienkontrolle sind auf dem Sichtfenster für „Cut Control“ **12** eine Markierung **29** für den rechtwinkligen Schnitt mit  $0^\circ$  und je eine Markierung **30** für den nach rechts oder links abfallenden Gehrungsschnitt mit  $45^\circ$  entsprechend der Skala **25** vorhanden.

Die Schnittmarkierung für Gehrungswinkel zwischen  $0^\circ$  und  $45^\circ$  ergibt sich proportional. Sie kann auf dem Sichtfenster für „Cut Control“ **12** mit einem nicht permanenten Marker zusätzlich aufgetragen und leicht wieder entfernt werden.

Für maßgenaues Arbeiten führen Sie am besten einen Probe-schnitt durch.

### Schnittlinienkontrolle bei Gehrungsschnitten (PST 1000 PEL)

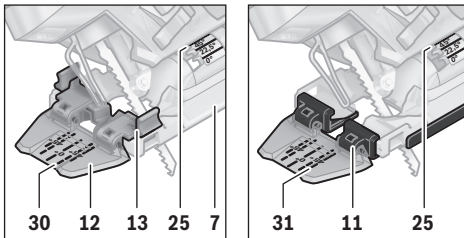

Zur Schnittlinienkontrolle sind auf dem Sichtfenster für „Cut Control“ **12** eine Markierung **29** für den rechtwinkligen Schnitt mit  $0^\circ$  und je zwei Markierungen für den nach rechts oder links abfallenden Gehrungsschnitt mit  $45^\circ$  entsprechend der Skala **25** vorhanden. Bei der Befestigung der Schnittlinienkontrolle mit dem Sockel für „Cut Control“ **13** an der Fußplatte **7** gilt die innere Markierung **30**. Bei der Befestigung des Sichtfensters für „Cut Control“ **12** direkt am Gleitschuh **11** gilt die äußere Markierung **31**.

Die Schnittmarkierung für Gehrungswinkel zwischen  $0^\circ$  und  $45^\circ$  ergibt sich proportional. Sie kann auf dem Sichtfenster für „Cut Control“ **12** mit einem nicht permanenten Marker zusätzlich aufgetragen und leicht wieder entfernt werden.

Für maßgenaues Arbeiten führen Sie am besten einen Probe-schnitt durch.

### Fußplatte versetzen

Für randnahe Sägen können Sie die Fußplatte **7** nach hinten versetzen.

PST 900 PEL/PST 9500 PEL (siehe Bild G):

- Ziehen Sie das Sägeblattdepot **21** aus der Fußplatte **7**.
- Lösen Sie die Schraube **24** und schieben Sie die Fußplatte **7** bis zum Anschlag in Richtung Absaugstutzen **5**.
- Ziehen Sie die Schraube **24** wieder fest.

PST 1000 PEL (siehe Bild H):

- Öffnen Sie den Spannhebel **6** der Fußplatte und schieben Sie die Fußplatte **7** bis zum Anschlag in Richtung Absaugstutzen **5**.
- Schließen Sie den Spannhebel **6**, um die Fußplatte in der eingestellten Position zu arretieren.

Das Sägen mit versetzter Fußplatte **7** ist nur mit einem Gehrungswinkel von  $0^\circ$  möglich. Außerdem dürfen die Schnittlinienkontrolle „Cut Control“ mit dem Sockel **13**, der Parallelanschlag mit Kreisschneider **26** (Zubehör) sowie der Spanreißschutz **22** nicht verwendet werden.

### Späneblasvorrichtung

Mit dem Luftstrom der Späneblasvorrichtung **9** kann die Schnittlinie von Spänen freigehalten werden.

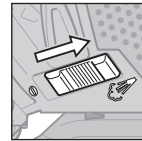

Späneblasvorrichtung einschalten:  
Schieben Sie für Arbeiten mit großem Spanabtrag in Holz, Kunststoff u. Ä. den Schalter **9** in Richtung Absaugstutzen.

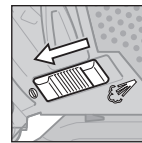

Späneblasvorrichtung ausschalten:  
Schieben Sie für Arbeiten in Metall sowie bei angeschlossener Staubabsaugung den Schalter **9** in Richtung Sägeblatt.

### Inbetriebnahme

- ▶ **Beachten Sie die Netzspannung! Die Spannung der Stromquelle muss mit den Angaben auf dem Typenschild des Elektrowerkzeuges übereinstimmen. Mit 230 V gekennzeichnete Elektrowerkzeuge können auch an 220 V betrieben werden.**

### LED-Arbeitslicht einschalten

Das Arbeitslicht **14** verbessert die Sichtverhältnisse im unmittelbaren Arbeitsbereich. Sie können besonders gute Sägeergebnisse erzielen, indem Sie das Arbeitslicht zusammen mit der Schnittlinienkontrolle „Cut Control“ verwenden.

Sie schalten das Arbeitslicht **14** durch leichtes Drücken des Ein-/Ausschalters **3** ein. Wenn Sie den Ein-/Ausschalter fester drücken, wird das Elektrowerkzeug eingeschaltet und das Arbeitslicht leuchtet weiter.

- ▶ **Blicken Sie nicht direkt in das Arbeitslicht, es kann Sie blenden.**

**12 | Deutsch****Ein-/Ausschalten**

Um Energie zu sparen, schalten Sie das Elektrowerkzeug nur ein, wenn Sie es benutzen.

Zum **Einschalten** des Elektrowerkzeugs drücken Sie den Ein-/Ausschalter **3**.

Zum **Arretieren** des Ein-/Ausschalters **3** halten Sie diesen gedrückt und schieben die Arretierung **1** nach rechts oder links.

Zum **Ausschalten** des Elektrowerkzeugs lassen Sie den Ein-/Ausschalter **3** los. Bei arretiertem Ein-/Ausschalter **3** drücken Sie diesen zuerst und lassen ihn danach los.

**Hubzahl steuern/vorwählen**

Sie können die Hubzahl des eingeschalteten Elektrowerkzeugs stufenlos regulieren, je nachdem, wie weit Sie den Ein-/Ausschalter **3** eindrücken.

Bei arretiertem Ein-/Ausschalter **3** arbeitet das Elektrowerkzeug mit der vorgewählten Hubzahl.

Mit dem Stellrad Hubzahlvorwahl **2** können Sie die Hubzahl vorwählen und während des Betriebes ändern.

- 1 – 2: niedrige Hubzahl
- 3 – 4: mittlere Hubzahl
- 5 – 6: hohe Hubzahl

Die erforderliche Hubzahl ist vom Werkstoff und den Arbeitsbedingungen abhängig und kann durch praktischen Versuch ermittelt werden.

Eine Verringerung der Hubzahl wird beim Aufsetzen des Sägeblattes auf das Werkstück sowie beim Sägen von Kunststoff und Aluminium empfohlen.

Bei längerem Arbeiten mit kleiner Hubzahl kann sich das Elektrowerkzeug stark erwärmen. Werfen Sie das Sägeblatt aus und lassen Sie das Elektrowerkzeug zur Abkühlung ca. 3 min mit maximaler Hubzahl laufen.

**Arbeitshinweise**

- ▶ **Ziehen Sie vor allen Arbeiten am Elektrowerkzeug den Netzstecker aus der Steckdose.**
- ▶ **Verwenden Sie beim Bearbeiten kleiner oder dünner Werkstücke immer eine stabile Unterlage oder eine Sägestation (Bosch PLS 300).**

Sägen Sie mit mäßigem Druck, um ein optimales und präzises Schnittergebnis zu erhalten.

Bei langen und geraden Schnitten in dickem Holz (> 40 mm) kann die Schnittlinie ungenau verlaufen. Für präzise Schnitte wird in diesem Fall die Verwendung einer Bosch-Kreissäge empfohlen.

**Tauchsägen (siehe Bild I)**

- ▶ **Es dürfen nur weiche Werkstoffe wie Holz, Gipskarton o. Ä. im Tauchsägeverfahren bearbeitet werden!**

Verwenden Sie zum Tauchsägen nur kurze Sägeblätter. Tauchsägen ist nur mit einem Gehrungswinkel von 0° möglich.

Setzen Sie das Elektrowerkzeug mit der vorderen Kante der Fußplatte **7** auf das Werkstück auf, ohne dass das Sägeblatt **19** das Werkstück berührt, und schalten Sie es ein. Wählen Sie bei Elektrowerkzeugen mit Hubzahlsteuerung die maximale Hubzahl. Drücken Sie das Elektrowerkzeug fest gegen

das Werkstück und lassen Sie das Sägeblatt langsam in das Werkstück eintauchen.

Sobald die Fußplatte **7** ganzflächig auf dem Werkstück aufliegt, sägen Sie entlang der gewünschten Schnittlinie weiter.

**Parallelanschlag mit Kreisschneider (Zubehör)**

Für Arbeiten mit dem Parallelanschlag mit Kreisschneider **26** (Zubehör) darf die Stärke des Werkstückes maximal 30 mm betragen.

Entfernen Sie den Sockel für „Cut Control“ **13** aus der Fußplatte **7**. Drücken Sie dazu den Sockel leicht zusammen und nehmen Sie ihn aus der Führung **23** heraus.

PST 1000 PEL: Bei Verwendung des Gleitschuhs **11** kann das Sichtfenster für „Cut Control“ **12** vorn an den Gleitschuh angeklemt werden. Das erleichtert die exakte Einstellung auf die gewünschte Schnittlinie vor allem bei Gehrungsschnitten (siehe „Schnittlinienkontrolle bei Gehrungsschnitten“, Seite 11).

Parallelschnitte (siehe Bild J): Lösen Sie die Feststellschraube **27** und schieben Sie die Skala des Parallelanschlags durch die Führung **23** in der Fußplatte. Stellen Sie die gewünschte Schnittbreite als Skalenwert an der Innenkante der Fußplatte ein. Drehen Sie die Feststellschraube **27** fest.

Kreisschnitte (siehe Bild K): Bohren Sie an der Schnittlinie innerhalb des zu sägenden Kreises ein Loch, das zum Durchstecken des Sägeblattes ausreicht. Bearbeiten Sie die Bohrung mit einer Fräse oder Feile, damit das Sägeblatt bündig an der Schnittlinie anliegen kann. Setzen Sie die Feststellschraube **27** auf die andere Seite des Parallelanschlags. Schieben Sie die Skala des Parallelanschlags durch die Führung **23** in der Fußplatte. Bohren Sie im Werkstück in der Mitte des zu sägenden Ausschnittes ein Loch. Stecken Sie die Zentrierspitze **28** durch die innere Öffnung des Parallelanschlags und in das gebohrte Loch. Stellen Sie den Radius als Skalenwert an der Innenkante der Fußplatte ein. Drehen Sie die Feststellschraube **27** fest.

**Kühl-/Schmiermittel**

Beim Sägen von Metall sollten Sie wegen der Erwärmung des Materials entlang der Schnittlinie Kühl- bzw. Schmiermittel auftragen.

**Wartung und Service****Wartung und Reinigung**

- ▶ **Ziehen Sie vor allen Arbeiten am Elektrowerkzeug den Netzstecker aus der Steckdose.**
- ▶ **Halten Sie das Elektrowerkzeug und die Lüftungsschlitze sauber, um gut und sicher zu arbeiten.**

Reinigen Sie die Sägeblattaufnahme regelmäßig. Entnehmen Sie dazu das Sägeblatt aus dem Elektrowerkzeug und klopfen Sie das Elektrowerkzeug leicht auf einer ebenen Fläche aus.

Eine starke Verschmutzung des Elektrowerkzeugs kann zu Funktionsstörungen führen. Sägen Sie deshalb stark stauberzeugende Materialien nicht von unten oder über Kopf.

- ▶ **Verwenden Sie bei extremen Einsatzbedingungen nach Möglichkeit immer eine Absauganlage. Blasen Sie die Lüftungsschlitze häufig aus und schalten Sie einen Fehlerstrom-Schutzschalter (PRCD) vor.** Bei der Bear-



beitung von Metallen kann sich leitfähiger Staub im Innern des Elektrowerkzeugs absetzen. Die Schutzisolierung des Elektrowerkzeugs kann beeinträchtigt werden.

Schmieren Sie die Führungsrolle **18** gelegentlich mit einem Tropfen Öl.

Kontrollieren Sie die Führungsrolle **18** regelmäßig. Ist sie abgenutzt, muss sie von einer autorisierten Bosch-Kundendienststelle ersetzt werden.

Wenn ein Ersatz der Anschlussleitung erforderlich ist, dann ist dies von Bosch oder einer autorisierten Kundendienststelle für Bosch-Elektrowerkzeuge auszuführen, um Sicherheitsgefährdungen zu vermeiden.

### Kundendienst und Anwendungsberatung

Der Kundendienst beantwortet Ihre Fragen zu Reparatur und Wartung Ihres Produkts sowie zu Ersatzteilen. Explosionszeichnungen und Informationen zu Ersatzteilen finden Sie auch unter:

**www.bosch-pt.com**

Das Bosch-Anwendungsberatungs-Team hilft Ihnen gerne bei Fragen zu unseren Produkten und deren Zubehör.

**www.bosch-do-it.de**, das Internetportal für Heimwerker und Gartenfreunde.

**www.1-2-do.com**

In der Heimwerker-Community 1-2-do.com können Sie Produkttester werden, Ideen sammeln oder sich mit anderen Heimwerkern austauschen.

**www.dha.de**, das komplette Service-Angebot der Deutschen Heimwerker Akademie.

Geben Sie bei allen Rückfragen und Ersatzteilbestellungen bitte unbedingt die 10-stellige Sachnummer laut Typenschild des Elektrowerkzeuges an.

#### Deutschland

Robert Bosch GmbH

Servicezentrum Elektrowerkzeuge

Zur Luhne 2

37589 Kalefeld – Willershausen

Unter [www.bosch-pt.de](http://www.bosch-pt.de) können Sie online Ersatzteile bestellen oder Reparaturen anmelden.

Kundendienst: Tel.: (0711) 40040480

Fax: (0711) 40040481

E-Mail: [Servicezentrum.Elektrowerkzeuge@de.bosch.com](mailto:Servicezentrum.Elektrowerkzeuge@de.bosch.com)

Anwendungsberatung: Tel.: (0711) 40040480

Fax: (0711) 40040482

E-Mail: [Anwendungsberatung.pt@de.bosch.com](mailto:Anwendungsberatung.pt@de.bosch.com)

#### Österreich

Unter [www.bosch-pt.at](http://www.bosch-pt.at) können Sie online Ersatzteile bestellen.

Tel.: (01) 797222010

Fax: (01) 797222011

E-Mail: [service.elektrowerkzeuge@at.bosch.com](mailto:service.elektrowerkzeuge@at.bosch.com)

#### Schweiz

Unter [www.bosch-pt.com/ch/de](http://www.bosch-pt.com/ch/de) können Sie online Ersatzteile bestellen.

Tel.: (044) 8471511

Fax: (044) 8471551

E-Mail: [AfterSales.Service@de.bosch.com](mailto:AfterSales.Service@de.bosch.com)

#### Luxemburg

Tel.: +32 2 588 0589

Fax: +32 2 588 0595

E-Mail: [outillage.gereedschap@be.bosch.com](mailto:outillage.gereedschap@be.bosch.com)

#### Entsorgung

Elektrowerkzeuge, Zubehör und Verpackungen sollen einer umweltgerechten Wiederverwertung zugeführt werden.

Werfen Sie Elektrowerkzeuge nicht in den Hausmüll!

#### Nur für EU-Länder:



Gemäß der Europäischen Richtlinie 2012/19/EU über Elektro- und Elektronik-Altgeräte und ihrer Umsetzung in nationales Recht müssen nicht mehr gebrauchsfähige Elektrowerkzeuge getrennt gesammelt und einer umweltgerechten Wiederverwertung zugeführt werden.

Änderungen vorbehalten.

## English

### Safety Notes

#### General Power Tool Safety Warnings

**⚠ WARNING** Read all safety warnings and all instructions. Failure to follow the warnings and instructions may result in electric shock, fire and/or serious injury.

**Save all warnings and instructions for future reference.**

The term "power tool" in the warnings refers to your mains-operated (corded) power tool or battery-operated (cordless) power tool.

#### Work area safety

- ▶ **Keep work area clean and well lit.** Cluttered or dark areas invite accidents.
- ▶ **Do not operate power tools in explosive atmospheres, such as in the presence of flammable liquids, gases or dust.** Power tools create sparks which may ignite the dust or fumes.
- ▶ **Keep children and bystanders away while operating a power tool.** Distractions can cause you to lose control.

#### Electrical safety

- ▶ **Power tool plugs must match the outlet. Never modify the plug in any way. Do not use any adapter plugs with earthed (grounded) power tools.** Unmodified plugs and matching outlets will reduce risk of electric shock.
- ▶ **Avoid body contact with earthed or grounded surfaces, such as pipes, radiators, ranges and refrigerators.** There is an increased risk of electric shock if your body is earthed or grounded.
- ▶ **Do not expose power tools to rain or wet conditions.** Water entering a power tool will increase the risk of electric shock.

## 14 | English

- ▶ **Do not abuse the cord. Never use the cord for carrying, pulling or unplugging the power tool. Keep cord away from heat, oil, sharp edges and moving parts.** Damaged or entangled cords increase the risk of electric shock.
- ▶ **When operating a power tool outdoors, use an extension cord suitable for outdoor use.** Use of a cord suitable for outdoor use reduces the risk of electric shock.
- ▶ **If operating a power tool in a damp location is unavoidable, use a residual current device (RCD) protected supply.** Use of an RCD reduces the risk of electric shock.

**Personal safety**

- ▶ **Stay alert, watch what you are doing and use common sense when operating a power tool. Do not use a power tool while you are tired or under the influence of drugs, alcohol or medication.** A moment of inattention while operating power tools may result in serious personal injury.
- ▶ **Use personal protective equipment. Always wear eye protection.** Protective equipment such as dust mask, non-skid safety shoes, hard hat, or hearing protection used for appropriate conditions will reduce personal injuries.
- ▶ **Prevent unintentional starting. Ensure the switch is in the off-position before connecting to power source and/or battery pack, picking up or carrying the tool.** Carrying power tools with your finger on the switch or energising power tools that have the switch on invites accidents.
- ▶ **Remove any adjusting key or wrench before turning the power tool on.** A wrench or a key left attached to a rotating part of the power tool may result in personal injury.
- ▶ **Do not overreach. Keep proper footing and balance at all times.** This enables better control of the power tool in unexpected situations.
- ▶ **Dress properly. Do not wear loose clothing or jewellery. Keep your hair, clothing and gloves away from moving parts.** Loose clothes, jewellery or long hair can be caught in moving parts.
- ▶ **If devices are provided for the connection of dust extraction and collection facilities, ensure these are connected and properly used.** Use of dust collection can reduce dust-related hazards.

**Power tool use and care**

- ▶ **Do not force the power tool. Use the correct power tool for your application.** The correct power tool will do the job better and safer at the rate for which it was designed.
- ▶ **Do not use the power tool if the switch does not turn it on and off.** Any power tool that cannot be controlled with the switch is dangerous and must be repaired.
- ▶ **Disconnect the plug from the power source and/or the battery pack from the power tool before making any adjustments, changing accessories, or storing power tools.** Such preventive safety measures reduce the risk of starting the power tool accidentally.
- ▶ **Store idle power tools out of the reach of children and do not allow persons unfamiliar with the power tool or these instructions to operate the power tool.** Power tools are dangerous in the hands of untrained users.

- ▶ **Maintain power tools. Check for misalignment or binding of moving parts, breakage of parts and any other condition that may affect the power tool's operation. If damaged, have the power tool repaired before use.** Many accidents are caused by poorly maintained power tools.
- ▶ **Keep cutting tools sharp and clean.** Properly maintained cutting tools with sharp cutting edges are less likely to bind and are easier to control.
- ▶ **Use the power tool, accessories and tool bits etc. in accordance with these instructions, taking into account the working conditions and the work to be performed.** Use of the power tool for operations different from those intended could result in a hazardous situation.

**Service**

- ▶ **Have your power tool serviced by a qualified repair person using only identical replacement parts.** This will ensure that the safety of the power tool is maintained.

**Safety Warnings for Jigsaws**

- ▶ **Hold power tool by insulated gripping surfaces, when performing an operation where the cutting accessory may contact hidden wiring or its own cord.** Cutting accessory contacting a "live" wire may make exposed metal parts of the power tool "live" and could give the operator an electric shock.
- ▶ **Keep hands away from the sawing range. Do not reach under the workpiece.** Contact with the saw blade can lead to injuries.
- ▶ **Apply the machine to the workpiece only when switched on.** Otherwise there is danger of kickback when the cutting tool jams in the workpiece.
- ▶ **Pay attention that the base plate 7 rests securely on the material while sawing.** A jammed saw blade can break or lead to kickback.
- ▶ **When the cut is completed, switch off the machine and then pull the saw blade out of the cut only after it has come to a standstill.** In this manner you can avoid kickback and can place down the machine securely.
- ▶ **Use only undamaged saw blades that are in perfect condition.** Bent or dull saw blades can break, negatively influence the cut, or lead to kickback.
- ▶ **Do not brake the saw blade to a stop by applying side pressure after switching off.** The saw blade can be damaged, break or cause kickback.
- ▶ **Use suitable detectors to determine if utility lines are hidden in the work area or call the local utility company for assistance.** Contact with electric lines can lead to fire and electric shock. Damaging a gas line can lead to explosion. Penetrating a water line causes property damage or may cause an electric shock.
- ▶ **Secure the workpiece.** A workpiece clamped with clamping devices or in a vice is held more secure than by hand.
- ▶ **Always wait until the machine has come to a complete stop before placing it down.** The tool insert can jam and lead to loss of control over the power tool.

► **Products sold in GB only:** Your product is fitted with a BS 1363/A approved electric plug with internal fuse (ASTA approved to BS 1362).  
If the plug is not suitable for your socket outlets, it should be cut off and an appropriate plug fitted in its place by an authorised customer service agent. The replacement plug should have the same fuse rating as the original plug.  
The severed plug must be disposed of to avoid a possible shock hazard and should never be inserted into a mains socket elsewhere.

**Products sold in AUS and NZ only:** Use a residual current device (RCD) with a rated residual current of 30 mA or less.

## Product Description and Specifications



**Read all safety warnings and all instructions.** Failure to follow the warnings and instructions may result in electric shock, fire and/or serious injury.

### Intended Use

The machine is intended for making separating cuts and cut-outs in wood, plastic, metal, ceramic plates and rubber while resting firmly on the workpiece. It is suitable for straight and curved cuts with mitre angles to 45°. The saw blade recommendations are to be observed.

The light of this power tool is intended to illuminate the power tool's direct area of working operation and is not suitable for household room illumination.

### Product Features

The numbering of the product features refers to the illustration of the machine on the graphics page.

- 1 Lock-on button for On/Off switch
- 2 Thumbwheel for stroke rate preselection

- 3 On/Off switch
- 4 Vacuum hose\*
- 5 Vacuum connection
- 6 Base plate clamping lever (PST 1000 PEL)
- 7 Base plate
- 8 Adjusting lever for orbital action
- 9 Switch for sawdust blowing device
- 10 Dust cover for vacuuming
- 11 Sliding shoe (PST 1000 PEL)
- 12 "Cut Control" viewing window
- 13 "Cut Control" base
- 14 Worklight
- 15 Handle (insulated gripping surface)
- 16 Stroke rod
- 17 SDS clamping lever for saw blade release
- 18 Guide roller
- 19 Saw blade\*
- 20 Contact protector
- 21 Saw blade storage (PST 900 PEL/PST 9500 PEL)
- 22 Splinter guard\*
- 23 Lead for the parallel guide
- 24 Screw (PST 900 PEL/PST 9500 PEL)
- 25 Scale for mitre angle
- 26 Parallel guide with circle cutter\*
- 27 Locking screw for parallel guide\*
- 28 Centring tip of the circle cutter
- 29 Cutting mark, 0°
- 30 Cutting mark, 45°
- 31 Cutting mark, 45° (with sliding shoe) (PST 1000 PEL)

\*Accessories shown or described are not part of the standard delivery scope of the product. A complete overview of accessories can be found in our accessories program.

### Technical Data

Jigsaw		PST 900 PEL	PST 1000 PEL	PST 9500 PEL
Article number		3 603 CA0 2..	3 603 CA0 3..	3 603 CA0 2..
"Cut Control"		●	●	●
Stroke rate control		●	●	●
Stroke rate preselection		●	●	●
Orbital action		●	●	●
Rated power input	W	620	650	620
Output power	W	340	360	340
Stroke rate at no load $n_0$	min <sup>-1</sup>	500–3100	500–3100	500–3100
Stroke	mm	23	23	23
Cutting capacity, max.				
– in wood	mm	90	100	95
– in aluminium	mm	15	20	15
– in non-alloy steel	mm	8	10	8
Bevel cuts (left/right), max.	°	45	45	45
Weight according to EPTA-Procedure 01/2003	kg	2.1	2.2	2.1
Protection class		□/II	□/II	□/II

The values given are valid for a nominal voltage [U] of 230 V. For different voltages and models for specific countries, these values can vary.

## 16 | English

## Noise/Vibration Information

		PST 900 PEL	PST 9500 PEL	PST 1000 PEL
Sound emission values determined according to EN 60745-2-11.				
Typically the A-weighted noise levels of the product are				
Sound pressure level	dB(A)	86	86	
Sound power level	dB	97	97	
Uncertainty K	dB(A)	3	3	
<b>Wear hearing protection!</b>				
Vibration total values $a_h$ (triax vector sum) and uncertainty K determined according to EN 60745:				
Cutting board:				
$a_h$	$m/s^2$	11.5	10.0	
K	$m/s^2$	4.0	2.0	
Cutting sheet metal:				
$a_h$	$m/s^2$	8.5	7.0	
K	$m/s^2$	2.0	2.0	

The vibration level given in this information sheet has been measured in accordance with a standardised test given in EN 60745 and may be used to compare one tool with another. It may be used for a preliminary assessment of exposure. The declared vibration emission level represents the main applications of the tool. However if the tool is used for different applications, with different accessories or insertion tools or is poorly maintained, the vibration emission may differ. This may significantly increase the exposure level over the total working period.

An estimation of the level of exposure to vibration should also take into account the times when the tool is switched off or when it is running but not actually doing the job. This may significantly reduce the exposure level over the total working period.

Identify additional safety measures to protect the operator from the effects of vibration such as: maintain the tool and the accessories, keep the hands warm, organisation of work patterns.

Declaration of Conformity **CE**

We declare under our sole responsibility that the product described under "Technical Data" is in conformity with all relevant provisions of the directives 2009/125/EC (Regulation 1194/2012), 2011/65/EU, 2014/30/EU, 2006/42/EC including their amendments and complies with the following standards: EN 60745-1, EN 60745-2-11.

Technical file (2006/42/EC) at:  
Robert Bosch GmbH, PT/ETM9,  
70764 Leinfelden-Echterdingen, GERMANY

Henk Becker  
Executive Vice President  
Engineering

Helmut Heinzelmann  
Head of Product Certification  
PT/ETM9

*Henk Becker* *Helmut Heinzelmann*

Robert Bosch GmbH, Power Tools Division  
70764 Leinfelden-Echterdingen, GERMANY  
Leinfelden, 30.10.2014

## Assembly

► **Before any work on the machine itself, pull the mains plug.**

## Replacing/Inserting the Saw Blade

► **When mounting the saw blade, wear protective gloves.**  
Danger of injury when touching the saw blade.

## Selecting a Saw Blade

An overview of recommended saw blades can be found at the end of these instructions. Use only T-shank saw blades. The saw blade should not be longer than required for the intended cut. Use a thin saw blade for narrow curve cuts.

## Inserting the Saw Blade (see figure A1)

If required, remove the dust cover **10** (see "Dust Cover").

Insert the saw blade **19** (teeth in cutting direction) into the stroke rod **16** until it latches. The SDS lever **17** automatically snaps to the rear and the saw blade is locked. Do not manually press the lever **17** toward the rear, otherwise you could damage the machine.

While inserting the saw blade, pay attention that the back of the saw blade is positioned in the groove of the guide roller **18**.

► **Check the tight seating of the saw blade.** A loose saw blade can fall out and lead to injuries.

## Ejecting the Saw Blade (see figure A2)

► **When ejecting the saw blade, hold the machine in such a manner that no persons or animals can be injured by the ejected saw blade.**

Turn the SDS lever **17** forward towards the contact protector **20** to the stop. The saw blade is released and ejected.

## Saw Blade Storage (PST 900 PEL/PST 9500 PEL) (see figure B)

Up to six saw blades with lengths to 110 mm can be stored in the saw blade storage **21**. Insert the saw blades with the T-shank into the recess of the saw blade storage intended for this. Up to three saw blades can be placed on top of each other.

Shut the saw blade storage and slide it to the stop into the opening of the base plate **7**.

## Sliding Shoe (PST 1000 PEL)

When working surfaces that are easily scratched, the sliding shoe **11** can be attached onto the base plate **7** in order to prevent the surface from being scratched.

To attach the sliding shoe **11**, insert it at the front of the base plate **7**, push the rear part upward and allow it to latch.

## Splinter Guard

The splinter guard **22** (accessory) can prevent fraying of the surface while sawing wood. The splinter guard can only be used for certain saw blade types and only for cutting angles of 0°. When sawing with the splinter guard, the base plate **7** must not be moved back for cuts that are close to the edge. Press the splinter guard **22** from the bottom into the base plate **7**.

PST 1000 PEL (see figure C): When using the sliding shoe **11**, the splinter guard **22** is not inserted into the base plate **7**, but into the sliding shoe.

## “Cut Control”

“Cut Control” enables precise guiding of the power tool along a cutting line marked on the workpiece. The “Cut Control” kit includes the viewing window **12** with cutting marks and the base **13** for attachment to the power tool.

### Attaching “Cut Control” to the Base Plate (see figure D)

Clamp the “Cut Control” **12** viewing window into the holders of the base **13**. Then, lightly press the base together and allow it to engage into the lead **23** of the base plate **7**.

### Attaching “Cut Control” to the Sliding Shoe (PST 1000 PEL) (see figure E)

With this cutting-line control system, the “Cut Control” viewing window **12** can either be fastened together with the base **13** to the base plate **7** or separate, directly in the holder of the sliding shoe **11**.

Remove the “Cut Control” base **13** from base plate **7**. For this, lightly press the base together and remove it from the guide **23**.

Pull off the “Cut Control” viewing window **12** from base **13** and clamp it into the holders on the sliding shoe **11**.

## Dust/Chip Extraction

- ▶ Dusts from materials such as lead-containing coatings, some wood types, minerals and metal can be harmful to one's health. Touching or breathing-in the dusts can cause allergic reactions and/or lead to respiratory infections of the user or bystanders.
  - Certain dusts, such as oak or beech dust, are considered as carcinogenic, especially in connection with wood-treatment additives (chromate, wood preservative). Materials containing asbestos may only be worked by specialists.
  - As far as possible, use a dust extraction system suitable for the material.
  - Provide for good ventilation of the working place.
  - It is recommended to wear a P2 filter-class respirator. Observe the relevant regulations in your country for the materials to be worked.

- ▶ **Prevent dust accumulation at the workplace.** Dusts can easily ignite.

### Dust Cover (see figure F)

Mount the dust cover **10** before connecting the machine to the dust extraction.

Mount the dust cover **10** to the machine in such a manner that the prongs engage into the openings of the housing.

Remove the dust cover **10** for applications without dust extraction as well as when performing mitre cuts. For this, push the dust cover together at the two outer holders and pull it off toward the front.

### Connecting the Dust Extraction

Place a vacuum hose **4** (accessory) onto the vacuum connection **5**. Connect the vacuum hose **4** with a vacuum cleaner (accessory). An overview for the connection of various vacuum cleaners can be found at the end of these instructions.

Switch the saw dust blower off when a dust extraction system is connected (see “Sawdust Blower Device”).

The vacuum cleaner must be suitable for the material being worked.

When vacuuming dry dust that is especially detrimental to health or carcinogenic, use a special vacuum cleaner.

## Operation

### Operating Modes

- ▶ **Before any work on the machine itself, pull the mains plug.**

### Orbital Action Settings

The four orbital action settings allow for optimal adaptation of cutting speed, cutting capacity and cutting pattern to the material being sawed.

The orbital action can be adjusted with the adjusting lever **8**, even during operation.

	0	No orbital action
	0	Small orbital action
	0	Medium orbital action
	0	Large orbital action

The optimal orbital action setting for the respective application can be determined through practical testing. The following recommendations apply:

- Select a lower orbital action setting (or switch it off) for a finer and cleaner cutting edge.
- For thin materials such as sheet metal, switch the orbital action off.
- For hard materials such as steel, work with low orbital action.
- For soft materials and when sawing in the direction of the grain, work with maximum orbital action.

### Adjusting the Cutting Angle

The base plate **7** can be swivelled by 45° to the left or right for mitre cuts.

The dust cover **10** and the splinter guard **22** cannot be used when performing mitre cuts.

If required, remove the dust cover **10** (see “Dust Cover”, page 17) and take off the splinter guard **22** (see “Splinter Guard”, page 17).

PST 900 PEL/PST 9500 PEL (see figure G):

- Pull the saw blade storage **21** out of the base plate **7**.
- Loosen the screw **24** and lightly slide the base plate **7** toward the vacuum connection **5**.

## 18 | English

- For adjustment of precise mitre angles, the base plate has adjustment notches on the left and right at 0°, 22.5° and 45°. Swivel the base plate **7** to the desired position according to the scale **25**. Other mitre angles can be adjusted using a protractor.
- Afterwards, push the base plate **7** to the stop in the direction of the saw blade **19**.
- Tighten the screw **24** again.

PST 1000 PEL (see figure H):

- Release the base plate clamping lever **6** and lightly push the base plate **7** in the direction of the vacuum connection **5**.
- For adjustment of precise mitre angles, the base plate has adjustment notches on the left and right at 0°, 22.5° and 45°. Swivel the base plate **7** to the desired position according to the scale **25**. Other mitre angles can be adjusted using a protractor.
- Afterwards, push the base plate **7** to the stop in the direction of the saw blade **19**.
- Close the base plate clamping lever **6** to lock the base plate in the adjusted position.

#### Cut Control for Bevel Cuts (PST 900 PEL/PST 9500 PEL)

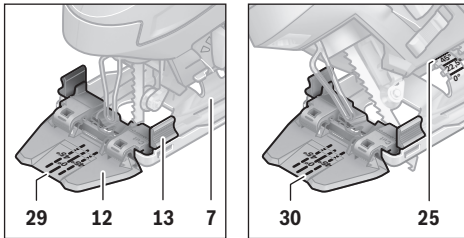

For cutting-line control of bevel cuts, the “Cut Control” viewing window **12** has a mark **29** for 0° right-angle cuts and a mark **30** each for the left- or rightward sloping 45° bevel cut according to scale **25**.

The cutting mark for bevel cuts between 0° and 45° results proportionally. It can additionally be drawn on the “Cut Control” viewing window **12** with a non-permanent marker, and easily be removed again.

For accurate working, it is best to carry out a test cut.

#### Cut Control for Bevel Cuts (PST 1000 PEL)

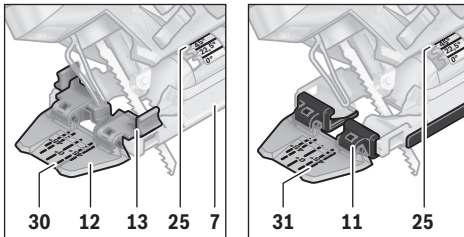

For cutting-line control of bevel cuts, the “Cut Control” viewing window **12** has a mark **29** for 0° right-angle cuts and two marks each for the left- or rightward sloping 45° bevel cut according to scale **25**. For attachment of the cutting-line control with the “Cut Control” base **13** to the base plate **7**, the inside mark **30** applies. For attachment of the “Cut Control” viewing

window **12** directly to the sliding shoe **11**, the outer mark **31** applies.

The cutting mark for bevel cuts between 0° and 45° results proportionally. It can additionally be drawn on the “Cut Control” viewing window **12** with a non-permanent marker, and easily be removed again.

For accurate working, it is best to carry out a test cut.

#### Offsetting the Base Plate

For sawing close to edges, the base plate **7** can be offset to the rear.

PST 900 PEL/PST 9500 PEL (see figure G):

- Pull the saw blade storage **21** out of the base plate **7**.
- Loosen the screw **24** and slide the base plate **7** toward the vacuum connection **5** to the stop.
- Tighten the screw **24** again.

PST 1000 PEL (see figure H):

- Release the base plate clamping lever **6** and push the base plate **7** to the stop in the direction of the vacuum connection **5**.
- Close the base plate clamping lever **6** to lock the base plate in the adjusted position.

Sawing with the base plate **7** offset is possible only at a 0° bevel angle. Additionally, “Cut Control” may not be used together with the base **13**, the parallel guide with circle cutter **26** (accessory), as well as the splinter guard **22**.

#### Sawdust Blower Device

With the air jet of the sawdust blower device **9**, the cutting line can be kept free of dust and chips.

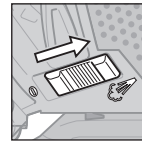

Switching on the sawdust blower device:  
For cuts in materials with high removal rate, such as in wood, plastic, etc., push the switch **9** toward the vacuum connection.

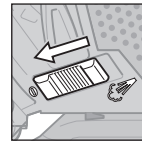

Switching off the sawdust blower device:  
For cuts in metal and when a dust extraction system is connected, push the switch **9** toward the saw blade.

#### Starting Operation

- **Observe correct mains voltage! The voltage of the power source must agree with the voltage specified on the nameplate of the machine. Power tools marked with 230 V can also be operated with 220 V.**

#### Switching on the LED Work Area Illumination

The worklight **14** improves the visual conditions in the direct working range. Particularly good cutting results can be achieved by using the worklight together with “Cut Control”.

The worklight **14** is switched on by lightly pressing the On/Off switch **3**. Pressing the On/Off switch further starts the machine, while the worklight continues to be lit.

- **Do not look directly into the work area illumination – your sight can be temporarily degraded!**

### Switching On and Off

To save energy, only switch the power tool on when using it.

To **start** the machine, press the On/Off switch **3**.

To **lock** the On/Off switch **3**, keep it depressed and push the lock-on button **1** to the right or left.

To **switch off** the machine, release the On/Off switch **3**. When the On/Off switch **3** is locked, press it first and then release it.

### Controlling/Presetting the Stroke Rate

Increasing or reducing the pressure on the On/Off switch **3** enables stepless stroke-rate control of the switched-on machine.

When the On/Off switch **3** is locked on, the machine operates with the preset stroke rate.

With the thumbwheel for stroke rate preselection **2**, the stroke rate can be preset and changed during operation.

- 1–2: Low stroke rate
- 3–4: Medium stroke rate
- 5–6: High stroke rate

The required stroke rate is dependent on the material and the working conditions and can be determined by a practical trial.

Reducing the stroke rate is recommended when the saw blade engages in the material as well as when sawing plastic and aluminium.

After longer periods of work at low stroke rate, the machine can heat up considerably. Remove the saw blade from the machine and allow the machine to cool down by running it for approx. 3 minutes at maximum stroke rate.

### Working Advice

► **Before any work on the machine itself, pull the mains plug.**

► **When working small or thin workpieces, always use a stable support or a saw station (Bosch PLS 300).**

Saw with moderate pressure in order to achieve optimal and precise cutting results.

For long and straight cuts in thick wood (>40 mm), the cutting line can become inaccurate. In this case, using a Bosch circular saw is recommended to achieve accurate cuts.

### Plunge Cutting (see figure I)

► **Plunge cuts may only be applied to soft materials, such as wood, gypsum plaster boards, etc.!**

Use only short saw blades for plunge cutting. Plunge cutting is possible only with the mitre angle set at 0°.

Place the machine with the front edge of the base plate **7** on to the workpiece without the saw blade **19** touching the workpiece and switch on. For machines with stroke rate control, select the maximum stroke rate. Firmly hold the machine against the workpiece and by tilting the machine, slowly plunge the saw blade into the workpiece.

When the base plate **7** fully lays on the workpiece, continue sawing along the desired cutting line.

### Parallel Guide with Circle Cutter (Accessory)

For cuts using the parallel guide with circle cutter **26** (accessory), the thickness of the material must not exceed a maximum of 30 mm.

Remove the "Cut Control" base **13** from base plate **7**. For this, lightly press the base together and remove it from the guide **23**. PST 1000 PEL: When using the sliding shoe **11**, the "Cut Control" viewing window **12** can be clamped at the front of the sliding shoe. This makes exact adjustment to the desired cutting line, especially for bevel cuts, easier (see "Cut Control for Bevel Cuts", page 18).

Parallel Cuts (see figure J): Loosen the locking screw **27** and slide the scale of the parallel guide through the lead **23** in the base plate. Set the desired cutting width as the scale value on the inside edge of the base plate. Tighten the locking screw **27**.

Circular Cuts (see figure K): Drill a hole (large enough to accommodate the saw blade) close to the cutting line within the circle to be sawn. Work the drill hole with a router or file to ensure that the saw blade faces flush against the cutting line. Reposition the locking screw **27** on the other side of the parallel guide. Slide the scale of the parallel guide through the lead **23** in the base plate. Drill a hole in the centre of the cut-out to be sawn. Insert the centring tip **28** through the inside opening of the parallel guide and into the drilled hole. Adjust the radius as scale value at the inside edge of the base plate. Tighten the locking screw **27**.

### Coolant/Lubricant

When sawing metal, coolant/lubricant should be applied alongside cutting line because of the material heating up.

## Maintenance and Service

### Maintenance and Cleaning

► **Before any work on the machine itself, pull the mains plug.**

► **For safe and proper working, always keep the machine and ventilation slots clean.**

Clean the saw blade holder regularly. For this, remove the saw blade from the machine and lightly tap out the machine on a level surface.

Heavy contamination of the machine can lead to malfunctions. Therefore, do not saw materials that produce a lot of dust from below or overhead.

► **In extreme conditions, always use dust extraction as far as possible. Blow out ventilation slots frequently and install a portable residual current device (PRCD).**

When working metals, conductive dust can settle in the interior of the power tool. The total insulation of the power tool can be impaired.

Lubricate the guide roller **18** occasionally with a drop of oil.

Check the guide roller **18** regularly. If worn, it must be replaced through an authorised Bosch after-sales service agent.

If the replacement of the supply cord is necessary, this has to be done by Bosch or an authorized Bosch service agent in order to avoid a safety hazard.



## 20 | Français

**After-sales Service and Application Service**

Our after-sales service responds to your questions concerning maintenance and repair of your product as well as spare parts. Exploded views and information on spare parts can also be found under:

**www.bosch-pt.com**

Bosch's application service team will gladly answer questions concerning our products and their accessories.

In all correspondence and spare parts order, please always include the 10-digit article number given on the type plate of the machine.

**Great Britain**

Robert Bosch Ltd. (B.S.C.)  
P.O. Box 98  
Broadwater Park  
North Orbital Road  
Denham  
Uxbridge  
UB 9 5HJ

At [www.bosch-pt.co.uk](http://www.bosch-pt.co.uk) you can order spare parts or arrange the collection of a product in need of servicing or repair.

Tel. Service: (0344) 7360109

E-Mail: [boschservicecentre@bosch.com](mailto:boschservicecentre@bosch.com)

**Ireland**

Origo Ltd.  
Unit 23 Magna Drive  
Magna Business Park  
City West  
Dublin 24  
Tel. Service: (01) 4666700  
Fax: (01) 4666888

**Australia, New Zealand and Pacific Islands**

Robert Bosch Australia Pty. Ltd.  
Power Tools  
Locked Bag 66  
Clayton South VIC 3169  
Customer Contact Center  
Inside Australia:  
Phone: (01300) 307044  
Fax: (01300) 307045  
Inside New Zealand:  
Phone: (0800) 543353  
Fax: (0800) 428570  
Outside AU and NZ:  
Phone: +61 3 95415555  
[www.bosch.com.au](http://www.bosch.com.au)

**Republic of South Africa****Customer service**

Hotline: (011) 6519600

**Gauteng – BSC Service Centre**

35 Roper Street, New Centre  
Johannesburg  
Tel.: (011) 4939375  
Fax: (011) 4930126  
E-Mail: [bsctools@icon.co.za](mailto:bsctools@icon.co.za)

**KZN – BSC Service Centre**

Unit E, Almar Centre  
143 Crompton Street  
Pinetown  
Tel.: (031) 7012120  
Fax: (031) 7012446  
E-Mail: [bsc.dur@za.bosch.com](mailto:bsc.dur@za.bosch.com)

**Western Cape – BSC Service Centre**

Democracy Way, Prosperity Park  
Milnerton  
Tel.: (021) 5512577  
Fax: (021) 5513223  
E-Mail: [bsc@zsd.co.za](mailto:bsc@zsd.co.za)

**Bosch Headquarters**

Midrand, Gauteng  
Tel.: (011) 6519600  
Fax: (011) 6519880  
E-Mail: [rbsa-hq.pts@za.bosch.com](mailto:rbsa-hq.pts@za.bosch.com)

**Disposal**

The machine, accessories and packaging should be sorted for environmental-friendly recycling.

Do not dispose of power tools into household waste!

**Only for EC countries:**

According to the European Guideline 2012/19/EU for Waste Electrical and Electronic Equipment and its implementation into national right, power tools that are no longer usable must be collected separately and disposed of in an environmentally correct manner.

Subject to change without notice.

**Français****Avertissements de sécurité****Avertissements de sécurité généraux pour l'outil**

**⚠ AVERTISSEMENT** Lire tous les avertissements de sécurité et toutes les instructions. Ne pas suivre les avertissements et instructions peut donner lieu à un choc électrique, un incendie et/ou une blessure sérieuse.

**Conserver tous les avertissements et toutes les instructions pour pouvoir s'y reporter ultérieurement.**

Le terme « outil » dans les avertissements fait référence à votre outil électrique alimenté par le secteur (avec cordon d'alimentation) ou votre outil fonctionnant sur batterie (sans cordon d'alimentation).



### Sécurité de la zone de travail

- ▶ **Conserver la zone de travail propre et bien éclairée.** Les zones en désordre ou sombres sont propices aux accidents.
- ▶ **Ne pas faire fonctionner les outils électriques en atmosphère explosive, par exemple en présence de liquides inflammables, de gaz ou de poussières.** Les outils électriques produisent des étincelles qui peuvent enflammer les poussières ou les fumées.
- ▶ **Maintenir les enfants et les personnes présentes à l'écart pendant l'utilisation de l'outil.** Les distractions peuvent vous faire perdre le contrôle de l'outil.

### Sécurité électrique

- ▶ **Il faut que les fiches de l'outil électrique soient adaptées au socle. Ne jamais modifier la fiche de quelque façon que ce soit. Ne pas utiliser d'adaptateurs avec des outils à branchement de terre.** Des fiches non modifiées et des socles adaptés réduiront le risque de choc électrique.
- ▶ **Éviter tout contact du corps avec des surfaces reliées à la terre telles que les tuyaux, les radiateurs, les cuisinières et les réfrigérateurs.** Il existe un risque accru de choc électrique si votre corps est relié à la terre.
- ▶ **Ne pas exposer les outils à la pluie ou à des conditions humides.** La pénétration d'eau à l'intérieur d'un outil augmentera le risque de choc électrique.
- ▶ **Ne pas maltraiter le cordon. Ne jamais utiliser le cordon pour porter, tirer ou débrancher l'outil. Maintenir le cordon à l'écart de la chaleur, du lubrifiant, des arêtes ou des parties en mouvement.** Les cordons endommagés ou emmêlés augmentent le risque de choc électrique.
- ▶ **Lorsqu'on utilise un outil à l'extérieur, utiliser un prolongateur adapté à l'utilisation extérieure.** L'utilisation d'un cordon adapté à l'utilisation extérieure réduit le risque de choc électrique.
- ▶ **Si l'usage d'un outil dans un emplacement humide est inévitable, utiliser une alimentation protégée par un dispositif à courant différentiel résiduel (RCD).** L'usage d'un RCD réduit le risque de choc électrique.

### Sécurité des personnes

- ▶ **Rester vigilant, regarder ce que vous êtes en train de faire et faire preuve de bon sens dans l'utilisation de l'outil. Ne pas utiliser un outil lorsque vous êtes fatigué ou sous l'emprise de drogues, d'alcool ou de médicaments.** Un moment d'inattention en cours d'utilisation d'un outil peut entraîner des blessures graves des personnes.
- ▶ **Utiliser un équipement de sécurité. Toujours porter une protection pour les yeux.** Les équipements de sécurité tels que les masques contre les poussières, les chaussures de sécurité antidérapantes, les casques ou les protections acoustiques utilisés pour les conditions appropriées réduiront les blessures des personnes.
- ▶ **Éviter tout démarrage intempestif. S'assurer que l'interrupteur est en position arrêt avant de brancher l'outil au secteur et/ou au bloc de batteries, de le ramasser ou de le porter.** Porter les outils en ayant le doigt sur l'interrupteur ou brancher des outils dont l'interrupteur est en position marche est source d'accidents.

- ▶ **Retirer toute clé de réglage avant de mettre l'outil en marche.** Une clé laissée fixée sur une partie tournante de l'outil peut donner lieu à des blessures de personnes.
- ▶ **Ne pas se précipiter. Garder une position et un équilibre adaptés à tout moment.** Cela permet un meilleur contrôle de l'outil dans des situations inattendues.
- ▶ **S'habiller de manière adaptée. Ne pas porter de vêtements amples ou de bijoux. Garder les cheveux, les vêtements et les gants à distance des parties en mouvement.** Des vêtements amples, des bijoux ou les cheveux longs peuvent être pris dans des parties en mouvement.
- ▶ **Si des dispositifs sont fournis pour le raccordement d'équipements pour l'extraction et la récupération des poussières, s'assurer qu'ils sont connectés et correctement utilisés.** Utiliser des collecteurs de poussière peut réduire les risques dus aux poussières.

### Utilisation et entretien de l'outil

- ▶ **Ne pas forcer l'outil. Utiliser l'outil adapté à votre application.** L'outil adapté réalisera mieux le travail et de manière plus sûre au régime pour lequel il a été construit.
  - ▶ **Ne pas utiliser l'outil si l'interrupteur ne permet pas de passer de l'état de marche à arrêt et vice versa.** Tout outil qui ne peut pas être commandé par l'interrupteur est dangereux et il faut le faire réparer.
  - ▶ **Débrancher la fiche de la source d'alimentation en courant et/ou le bloc de batteries de l'outil avant tout réglage, changement d'accessoires ou avant de ranger l'outil.** De telles mesures de sécurité préventives réduisent le risque de démarrage accidentel de l'outil.
  - ▶ **Conserver les outils à l'arrêt hors de la portée des enfants et ne pas permettre à des personnes ne connaissant pas l'outil ou les présentes instructions de le faire fonctionner.** Les outils sont dangereux entre les mains d'utilisateurs novices.
  - ▶ **Observer la maintenance de l'outil. Vérifier qu'il n'y a pas de mauvais alignement ou de blocage des parties mobiles, des pièces cassées ou toute autre condition pouvant affecter le fonctionnement de l'outil. En cas de dommages, faire réparer l'outil avant de l'utiliser.** De nombreux accidents sont dus à des outils mal entretenus.
  - ▶ **Garder affûtés et propres les outils permettant de couper.** Des outils destinés à couper correctement entretenus avec des pièces coupantes tranchantes sont moins susceptibles de bloquer et sont plus faciles à contrôler.
  - ▶ **Utiliser l'outil, les accessoires et les lames etc., conformément à ces instructions, en tenant compte des conditions de travail et du travail à réaliser.** L'utilisation de l'outil pour des opérations différentes de celles prévues pourrait donner lieu à des situations dangereuses.
- ### Maintenance et entretien
- ▶ **Faire entretenir l'outil par un réparateur qualifié utilisant uniquement des pièces de rechange identiques.** Cela assurera que la sécurité de l'outil est maintenue.

## 22 | Français

**Instructions de sécurité pour scies sauteuses**

- ▶ **Tenir l'outil par les surfaces de préhension isolées, lors de la réalisation d'une opération au cours de laquelle l'organe de coupe peut entrer en contact avec un câblage non apparent ou son propre cordon d'alimentation.** Le contact avec un fil « sous tension » peut également mettre « sous tension » les parties métalliques exposées de l'outil électrique et provoquer un choc électrique sur l'opérateur.
- ▶ **Garder les mains à distance de la zone de sciage. Ne pas passer les mains sous la pièce à travailler.** Lors d'un contact avec la lame de scie, il y a risque de blessures.
- ▶ **N'approchez l'outil électroportatif de la pièce à travailler que quand l'appareil est en marche.** Sinon, il y a risque d'un contrecoup, au cas où l'outil se coincerait dans la pièce.
- ▶ **Veiller à ce que la plaque de base 7 repose bien sur le matériau lors du sciage.** Une lame de scie coincée peut casser ou entraîner un contrecoup.
- ▶ **Une fois l'opération terminée, arrêter l'outil électroportatif et ne retirer la lame de scie de sa ligne de coupe que lorsque celle-ci est complètement à l'arrêt.** Ainsi, un contrecoup est évité et l'outil électroportatif peut être retiré en toute sécurité.
- ▶ **N'utiliser que des lames de scie en parfait état.** Les lames de scie déformées ou émoussées peuvent se casser, avoir des effets négatifs sur la qualité de la coupe ou causer un contrecoup.
- ▶ **Une fois l'appareil arrêté, ne pas stopper la lame de scie en exerçant une pression latérale sur celle-ci.** La lame de scie peut être endommagée, se casser ou causer un contrecoup.
- ▶ **Utiliser des détecteurs appropriés afin de déceler des conduites cachées ou consulter les entreprises d'approvisionnement locales.** Un contact avec des lignes électriques peut provoquer un incendie ou un choc électrique. Un endommagement d'une conduite de gaz peut provoquer une explosion. La perforation d'une conduite d'eau provoque des dégâts matériels et peut provoquer un choc électrique.
- ▶ **Bloquer la pièce à travailler.** Une pièce à travailler serrée par des dispositifs de serrage appropriés ou dans un étau est fixée de manière plus sûre que tenue dans les mains.
- ▶ **Avant de déposer l'outil électroportatif, attendre que celui-ci soit complètement à l'arrêt.** L'outil risque de se coincer, ce qui entraînerait une perte de contrôle de l'outil électroportatif.

**Description et performances du produit**

**Il est impératif de lire toutes les consignes de sécurité et toutes les instructions.** Le non-respect des avertissements et instructions indiqués ci-après peut conduire à une électrocution, un incendie et/ou de graves blessures.

**Utilisation conforme**

L'appareil est conçu pour effectuer, sur un support rigide, des découpes et coupes dans le bois, les matières plastiques, le métal, le caoutchouc et les plaques en céramique. Il est approprié pour des coupes droites et curvilignes ainsi que des coupes biaisées jusqu'à 45°. Respecter les recommandations d'utilisation des lames de scie.

L'éclairage de cet outil électroportatif est destiné à éclairer l'espace de travail de l'outil. Il n'est pas conçu pour servir de source d'éclairage ambiant dans une pièce.

**Éléments de l'appareil**

La numérotation des éléments de l'appareil se réfère à la représentation de l'outil électroportatif sur la page graphique.

- 1 Bouton de blocage de l'interrupteur Marche/Arrêt
- 2 Molette de présélection de la vitesse
- 3 Interrupteur Marche/Arrêt
- 4 Tuyau d'aspiration\*
- 5 Raccord d'aspiration des poussières
- 6 Levier de serrage de la plaque de base (PST 1000 PEL)
- 7 Plaque de base
- 8 Levier de sélection du mouvement pendulaire
- 9 Commutateur pour dispositif de soufflerie
- 10 Capot pour aspiration
- 11 Patin antidérapant (PST 1000 PEL)
- 12 Voyant de contrôle pour le contrôle de tracé « Cut Control »
- 13 Socle pour le contrôle de tracé « Cut Control »
- 14 Eclairage
- 15 Poignée (surface de préhension isolante)
- 16 Porte-outil
- 17 Levier SDS pour déverrouillage de la lame de scie
- 18 Guide-lame à rouleau
- 19 Lame de scie\*
- 20 Protège-mains
- 21 Logement des lames de scie (PST 900 PEL/PST 9500 PEL)
- 22 Pare-éclats\*
- 23 Guidage pour la butée parallèle
- 24 Vis (PST 900 PEL/PST 9500 PEL)
- 25 Echelle de graduation des angles de coupes biaisées
- 26 Butée parallèle avec dispositif pour coupes circulaires\*
- 27 Vis de blocage pour la butée parallèle\*
- 28 Tige de centrage de la butée pour coupes circulaires
- 29 Marquage de la coupe 0°
- 30 Marquage de la coupe 45°
- 31 Marquage de la coupe 45° avec patin anti-dérapant (PST 1000 PEL)

\*Les accessoires décrits ou illustrés ne sont pas tous compris dans la fourniture. Vous trouverez les accessoires complets dans notre programme d'accessoires.

## Caractéristiques techniques

Scie sauteuse		PST 900 PEL	PST 1000 PEL	PST 9500 PEL
N° d'article		3 603 CA0 2..	3 603 CA0 3..	3 603 CA0 2..
Contrôle du tracé « Cut Control »		●	●	●
Variateur de vitesse		●	●	●
Présélection de vitesse		●	●	●
Mouvement pendulaire		●	●	●
Puissance nominale absorbée	W	620	650	620
Puissance utile débitée	W	340	360	340
Nombre de courses à vide $n_0$	tr/min	500–3100	500–3100	500–3100
Amplitude de course	mm	23	23	23
Profondeur de coupe max.				
– dans le bois	mm	90	100	95
– dans l'aluminium	mm	15	20	15
– dans l'acier (non-allié)	mm	8	10	8
Angle de coupe biaise (gauche/droite) max.	°	45	45	45
Poids suivant EPTA-Procédure 01/2003	kg	2,1	2,2	2,1
Classe de protection		□/II	□/II	□/II

Ces indications sont valables pour une tension nominale de [U] 230 V. Ces indications peuvent varier pour des tensions plus basses ainsi que pour des versions spécifiques à certains pays.

## Niveau sonore et vibrations

		PST 900 PEL	PST 9500 PEL	PST 1000 PEL
Valeurs d'émissions sonores déterminées selon la norme EN 60745-2-11.				
Les mesures réelles (A) des niveaux sonores de l'appareil sont				
Niveau de pression acoustique	dB(A)	86	86	86
Niveau d'intensité acoustique	dB	97	97	97
Incertitude K	dB(A)	3	3	3
<b>Portez une protection acoustique !</b>				
Valeurs totales des vibrations $a_h$ (somme vectorielle des trois axes directionnels) et incertitude K relevées conformément à la norme EN 60745 :				
Sciage de panneau aggloméré :				
$a_h$	$m/s^2$	11,5	10,0	10,0
K	$m/s^2$	4,0	2,0	2,0
Sciage de tôle métallique :				
$a_h$	$m/s^2$	8,5	7,0	7,0
K	$m/s^2$	2,0	2,0	2,0

Le niveau d'oscillation indiqué dans ces instructions d'utilisation a été mesuré conformément à la norme EN 60745 et peut être utilisé pour une comparaison d'outils électroportatifs. Il est également approprié pour une estimation préliminaire de la charge vibratoire.

Le niveau d'oscillation correspond aux utilisations principales de l'outil électroportatif. Si l'outil électrique est néanmoins utilisé pour d'autres applications, avec différents accessoires ou d'autres outils de travail ou s'il est mal entretenu, le niveau d'oscillation peut être différent. Ceci peut augmenter considérablement la charge vibratoire pendant toute la durée de travail. Pour une estimation précise de la charge vibratoire, il est recommandé de prendre aussi en considération les périodes pendant lesquelles l'appareil est éteint ou en fonctionnement, mais pas vraiment utilisé. Ceci peut réduire considérablement la charge vibratoire pendant toute la durée de travail. Déterminez des mesures de protection supplémentaires pour protéger l'utilisateur des effets des vibrations, telles que par exemple : Entretien de l'outil électrique et des outils de travail, maintenir les mains chaudes, organisation des opérations de travail.

## Déclaration de conformité

Nous déclarons sous notre propre responsabilité que le produit décrit sous « Caractéristiques techniques » est en conformité avec toutes les dispositions des directives 2009/125/CE (règlement 1194/2012), 2011/65/UE, 2014/30/UE, 2006/42/CE et leurs modifications ainsi qu'avec les normes suivantes : EN 60745-1, EN 60745-2-11.

Dossier technique (2006/42/CE) auprès de :  
Robert Bosch GmbH, PT/ETM9,  
70764 Leinfelden-Echterdingen, GERMANY

## 24 | Français

Henk Becker  
Executive Vice President  
Engineering

Helmut Heinzelmann  
Head of Product Certification  
PT/ETM9

PPA.  
*Henk Becker* *i.v. Heinzelmann*

Robert Bosch GmbH, Power Tools Division  
70764 Leinfelden-Echterdingen, GERMANY  
Leinfelden, 30.10.2014

## Montage

- ▶ **Avant d'effectuer des travaux sur l'outil électroportatif, retirez la fiche de la prise de courant.**

### Montage/changement de la lame de scie

- ▶ **Portez toujours des gants de protection pour monter la lame de scie.** Lors d'un contact avec la lame de scie, il y a risque de blessures.

#### Choix de la lame de scie

Vous trouverez un tableau des lames de scie recommandées à la fin de ces instructions d'utilisation. Ne montez que des lames de scie avec un emmanchement en T (tige T). La lame de scie ne devrait pas être plus longue que nécessaire pour la coupe prévue.

Pour le sciage de courbes serrées, utilisez des lames de scie fines à chantourner.

#### Montage de la lame de scie (voir figure A1)

Si nécessaire, enlevez le capot **10** (voir « Capot »).

Introduisez la lame de scie **19** jusqu'au déclic (les dents dans le sens de la coupe) dans le porte-outil **16**. Le levier SDS **17** se met automatiquement vers l'arrière et la lame de scie est ainsi verrouillée. Ne poussez pas le levier **17** vers l'arrière avec la main, sinon l'outil électroportatif pourrait être endommagé.

Lors du montage de la lame de scie, veillez à ce que le dos de la lame se positionne dans la rainure du guide-lame à rouleau **18**.

- ▶ **Contrôlez si la lame de scie est bien verrouillée.** Une lame de scie qui n'est pas correctement verrouillée peut se décrocher et risque de vous blesser.

#### Ejection de la lame de scie (voir figure A2)

- ▶ **Lors de l'éjection de la lame de scie, maintenez toujours l'outil électroportatif de sorte qu'aucune personne ni animal puisse être blessé par la lame éjectée.**

Tournez le levier SDS **17** à fond jusqu'à la butée en direction du protégé-mains **20**. La lame de scie est desserrée et éjectée.

#### Logement des lames de scie

##### (PST 900 PEL/PST 9500 PEL) (voir figure B)

On peut loger jusqu'à six lames de scie d'une longueur allant jusqu'à 110 mm dans le logement des lames de scie **21**. Introduisez les lames de scie avec l'emmanchement en T (tige T) dans l'encoche du logement des lames de scie prévue à cet effet. On peut superposer jusqu'à trois lames de scie.

Fermez le logement des lames de scie et poussez-le à fond dans l'encoche de la plaque de base **7**.

## Patin antidérapant (PST 1000 PEL)

Pour travailler des surfaces sensibles, il est possible d'adapter le patin antidérapant **11** sur la plaque de base **7** pour éviter la formation de rayures sur la surface découpée.

Pour monter le patin antidérapant **11**, fixez celui-ci d'abord à l'avant de la plaque de base **7**, puis appuyez à l'arrière pour le ramener vers le haut et le laisser s'encliqueter.

## Pare-éclats

Le pare-éclats **22** (accessoire) peut éviter que la surface ne se détache par éclats lors du sciage de bois. Le pare-éclats ne peut être utilisé que pour certains types de lames de scie et pour un angle de coupe de 0°. Lors d'un sciage avec le pare-éclats, la plaque de base **7** ne doit pas être ravancée pour un sciage près du bord.

Poussez le pare-éclats **22** dans la plaque de base **7** en y accédant par le bas.

PST 1000 PEL (voir figure C) : Lorsque le patin antidérapant **11** est utilisé, ne pas monter le pare-éclats **22** dans la plaque de base **7** mais directement sur le patin antidérapant.

## Contrôle du tracé « Cut Control »

Le contrôle du tracé « Cut Control » permet un guidage avec précision de l'outil électroportatif le long d'un tracé de coupe marqué sur la pièce. Le voyant de contrôle **12** avec les marquages du tracé de coupe et le socle **13** pour les fixer sur l'outil électroportatif font partie du kit « Cut Control ».

### Fixation du « Cut Control » sur la plaque de base (voir figure D)

Serrez le voyant de contrôle pour le « Cut Control » **12** dans les fixations se trouvant sur le socle **13**. Effectuez ensuite une légère pression sur le socle et laissez-le s'encliqueter dans le guidage **23** de la plaque de base **7**.

### Fixation du « Cut Control » sur le patin antidérapant (PST 1000 PEL) (voir figure E)

Ce système de contrôle du tracé permet de monter le voyant de contrôle pour le « Cut Control » **12** soit avec le socle **13** sur la plaque de base **7** soit directement dans les fixations se trouvant sur le patin antidérapant **11**.

Retirez le socle du « Cut Control » **13** de la plaque de base **7**. A cet effet, effectuez une légère pression sur le socle et retirez-le du guidage **23**.

Retirez le voyant de contrôle pour le « Cut Control » **12** du socle **13** et serrez-le dans les fixations se trouvant sur le patin antidérapant **11**.

## Aspiration de poussières/de copeaux

- ▶ Les poussières de matériaux tels que peintures contenant du plomb, certains bois, minéraux ou métaux, peuvent être nuisibles à la santé. Entrer en contact ou aspirer les poussières peut entraîner des réactions allergiques et/ou des maladies respiratoires auprès de l'utilisateur ou de personnes se trouvant à proximité.

Certaines poussières telles que les poussières de chêne ou de hêtre sont considérées comme cancérigènes, surtout en association avec des additifs pour le traitement du bois (chromate, lazure). Les matériaux contenant de l'amiante ne doivent être travaillés que par des personnes qualifiées.

- Si possible, utilisez un dispositif d'aspiration des poussières approprié au matériau.
- Veillez à bien aérer la zone de travail.
- Il est recommandé de porter un masque respiratoire avec un niveau de filtration de classe P2.

Respectez les règlements spécifiques aux matériaux à traiter en vigueur dans votre pays.

► **Évitez toute accumulation de poussières à l'emplacement de travail.** Les poussières peuvent facilement s'enflammer.

#### Capot (voir figure F)

Montez le capot **10** avant de raccorder l'outil électroportatif à un dispositif d'aspiration.

Placez le capot **10** sur l'outil électroportatif de sorte à ce que les fixations s'encliquettent dans les encoches du carter.

Pour les travaux sans aspiration de poussières ainsi que pour les coupes d'onglet, retirez le capot **10**. A cet effet, pressez le capot au niveau des deux fixations extérieures et retirez-le par l'avant.

#### Raccordement de l'aspiration des poussières

Montez le tuyau d'aspiration **4** (accessoire) sur la tubulure d'aspiration **5**. Raccordez le tuyau d'aspiration **4** à un aspirateur (accessoire). Vous trouverez un tableau pour le raccordement aux différents aspirateurs à la fin de ces instructions d'utilisation.

Mettez le dispositif de soufflerie hors fonctionnement quand l'aspiration de poussières est raccordée (voir « Dispositif de soufflerie »).

L'aspirateur doit être approprié au matériau à travailler.

Pour l'aspiration de poussières particulièrement nuisibles à la santé, cancérigènes ou sèches, utilisez des aspirateurs spécifiques.

## Mise en marche





### Modes opératoires

► **Avant d'effectuer des travaux sur l'outil électroportatif, retirez la fiche de la prise de courant.**

#### Réglage du mouvement pendulaire

Le mouvement pendulaire réglable sur quatre positions permet d'adapter parfaitement l'amplitude de la lame, l'avance de l'outil de coupe ainsi que la qualité du travail sur les matériaux à travailler.

Le levier de sélection **8** permet de sélectionner l'amplitude du mouvement pendulaire même durant l'utilisation de l'appareil.

-  **0** sans mouvement pendulaire
-  **0** petit mouvement pendulaire
-  **0** mouvement pendulaire moyen
-  **0** mouvement pendulaire important

L'amplitude optimale du mouvement pendulaire pour chaque utilisation peut être déterminée par des essais pratiques. Les recommandations suivantes s'appliquent :

- Plus le tracé doit être fin et précis, plus l'amplitude du mouvement pendulaire doit être réduite ou, le cas échéant, le mouvement pendulaire doit être désactivé.
- Pour travailler des matériaux fins (par ex. des tôles), n'utilisez pas de mouvement pendulaire.
- Pour le travail de matériaux durs (par ex. l'acier), utilisez le mouvement pendulaire avec une petite amplitude.
- Dans des matériaux tendres et dans les coupes de bois dans le sens des fibres, il est possible de travailler en appliquant le mouvement pendulaire avec une amplitude maximale.

#### Réglage des angles de coupe biaisés

La plaque de base **7** peut s'orienter vers la droite ou vers la gauche pour le réglage des angles de coupe jusqu'à 45° dans le cas de coupes biaisées.

Le capot **10** et le pare-éclats **22** ne peuvent pas être utilisés pour les coupes biaisées.

Le cas échéant, retirez le capot **10** (voir « Capot », page 25) et enlevez le pare-éclats **22** (voir « Pare-éclats », page 24).

PST 900 PEL/PST 9500 PEL (voir figure G) :

- Retirez le logement des lames de scie **21** de la plaque de base **7**.
- Desserrez le vis **24** et repoussez la plaque de base **7** légèrement en direction de la tubulure d'aspiration **5**.
- Pour le réglage des angles de coupes biaisées avec précision, la plaque de base dispose à gauche et à droite de crans pré-réglés à 0°, 22,5° et 45°. Basculez la plaque de base **7** suivant l'échelle de graduation **25** dans la position souhaitée. D'autres angles de coupes biaisées peuvent être sélectionnés à l'aide d'un rapporteur.
- Repoussez ensuite la plaque de base **7** à fond en direction de la lame de scie **19**.
- Resserrez le vis **24**.

PST 1000 PEL (voir figure H) :

- Desserrez le levier de serrage **6** de la plaque de base et repoussez la plaque de base **7** légèrement en direction de la tubulure d'aspiration **5**.
- Pour le réglage des angles de coupes biaisées avec précision, la plaque de base dispose à gauche et à droite de crans pré-réglés à 0°, 22,5° et 45°. Basculez la plaque de base **7** suivant l'échelle de graduation **25** dans la position souhaitée. D'autres angles de coupes biaisées peuvent être sélectionnés à l'aide d'un rapporteur.
- Repoussez ensuite la plaque de base **7** à fond en direction de la lame de scie **19**.
- Verrouillez le levier de serrage **6** pour bloquer la plaque de base dans la position présélectionnée.

## 26 | Français

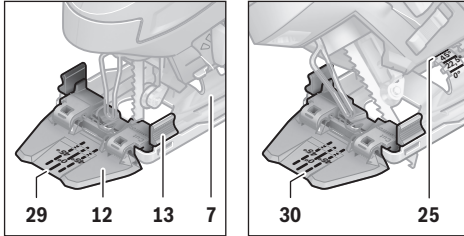
**Contrôle du tracé pour coupes biaisées (PST 900 PEL/PST 9500 PEL)**

Pour le contrôle du tracé, un marquage **29** pour la coupe rectangulaire de 0° et un marquage **30** pour la coupe biaisée vers la droite ou vers la gauche de 45°, conformément à la graduation **25**, se trouvent sur le voyant de contrôle pour le « Cut Control » **12**.

Le marquage du tracé pour coupes biaisées entre 0° et 45° est proportionnel. Il est possible de l'appliquer sur le voyant de contrôle pour le « Cut Control » **12** à l'aide d'un marqueur non permanent qui se laisse facilement enlever.

Pour effectuer des travaux avec précision, nous recommandons d'effectuer une coupe d'essai.

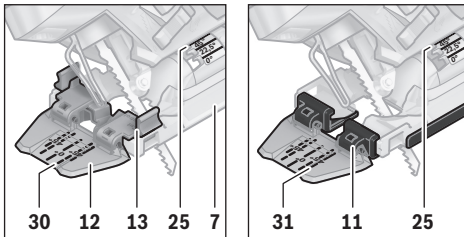
**Contrôle du tracé pour coupes biaisées (PST 1000 PEL)**

Pour le contrôle du tracé, un marquage **29** pour la coupe rectangulaire de 0° et deux marquages pour la coupe biaisée vers la droite ou vers la gauche de 45°, conformément à la graduation **25**, se trouvent sur le voyant de contrôle pour le « Cut Control » **12**. Lors de la fixation du contrôle du tracé avec le socle pour le « Cut Control » **13** sur la plaque de base **7**, s'orienter sur le marquage intérieur **30**. Lors de la fixation du voyant de contrôle pour le « Cut Control » **12** directement sur le patin antidérapant **11**, s'orienter sur le marquage extérieur **31**.

Le marquage du tracé pour coupes biaisées entre 0° et 45° est proportionnel. Il est possible de l'appliquer sur le voyant de contrôle pour le « Cut Control » **12** à l'aide d'un marqueur non permanent qui se laisse facilement enlever.

Pour effectuer des travaux avec précision, nous recommandons d'effectuer une coupe d'essai.

**Avancement de la plaque de base**

Pour un sciage près du bord, il est possible de reculer la plaque de base **7**.

PST 900 PEL/PST 9500 PEL (voir figure G) :

- Retirez le logement des lames de scie **21** de la plaque de base **7**.

- Desserrez la vis **24** et repoussez la plaque de base **7** à fond en direction de la tubulure d'aspiration **5**.
- Resserrez la vis **24**.

PST 1000 PEL (voir figure H) :

- Desserrez le levier de serrage **6** de la plaque de base et repoussez la plaque de base **7** à fond en direction de la tubulure d'aspiration **5**.
- Verrouillez le levier de serrage **6** pour bloquer la plaque de base dans la position présélectionnée.

Lorsque la plaque de base **7** est déplacée, on ne peut scier qu'avec un angle de coupe de 0°. En outre, il ne faut pas utiliser le contrôle du tracé « Cut Control » avec le socle **13**, la butée parallèle avec butée pour coupe circulaire **26** (accessoire) tout autant que le pare-éclats **22**.

**Dispositif de soufflerie**

Grâce au débit d'air du dispositif de soufflerie **9** la ligne de coupe reste dégagée de tous copeaux.

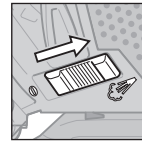

Mettez le dispositif de soufflerie en fonctionnement : Pour les travaux dans le bois, les matières plastiques et autres matériaux produisant un enlèvement important de matière, tournez le commutateur **9** dans la direction de la tubulure d'aspiration.

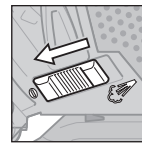

Mettez le dispositif de soufflerie hors fonctionnement : Pour les travaux dans les métaux ainsi que lorsque l'aspiration des poussières est raccordée à un dispositif d'aspiration, poussez l'interrupteur **9** dans la direction de la lame de scie.

**Mise en service**

- **Tenez compte de la tension du réseau ! La tension de la source de courant doit correspondre aux indications se trouvant sur la plaque signalétique de l'outil électroportatif. Les outils électroportatifs marqués 230 V peuvent également fonctionner sur 220 V.**

**Activation de la diode d'éclairage de la zone de travail**

L'éclairage **14** améliore la visibilité dans la zone directe de travail. On obtient des résultats particulièrement bons, quand on utilise l'éclairage avec le contrôle de tracé « Cut Control ».

Pour allumer l'éclairage **14**, appuyez légèrement sur l'interrupteur Marche/Arrêt **3**. Appuyer plus fortement sur l'interrupteur Marche/Arrêt met en marche l'outil électroportatif ; l'éclairage demeure allumé.

- **Ne pas regarder directement la diode d'éclairage de la zone de travail. Risque d'éblouissement !**

**Mise en Marche/Arrêt**

Afin d'économiser l'énergie, ne mettez l'outil électroportatif en marche que quand vous l'utilisez.

Pour **mettre en marche** l'outil électroportatif, appuyez sur l'interrupteur Marche/Arrêt **3**.

Pour **bloquer** l'interrupteur Marche/Arrêt **3** le maintenir appuyé et pousser le blocage **1** vers la droite ou la gauche.

Pour **arrêter** l'outil électroportatif, relâchez l'interrupteur Marche/Arrêt **3**. Quand l'interrupteur Marche/Arrêt **3** est blo-

qué, appuyez d'abord sur l'interrupteur Marche/Arrêt, et relâchez-le ensuite.

### Contrôle/présélection de la vitesse de coupe

La pression plus ou moins importante exercée sur l'interrupteur Marche/Arrêt **3** permet de régler en continu le nombre de courses de l'outil électroportatif en marche.

Lorsque l'on bloque l'interrupteur Marche/Arrêt **3**, l'outil électroportatif fonctionne selon le nombre de courses présélectionné.

A l'aide de la molette présélection de vitesse **2**, il est possible de présélectionner le nombre de courses et de modifier celui-ci au cours du fonctionnement de l'outil.

- 1-2 : Nombre de courses réduit
- 3-4 : Nombre de courses moyen
- 5-6 : Nombre de courses élevé

Le nombre de courses dépend du matériau à travailler et des conditions de travail et peut être déterminé par des essais pratiques.

Il est recommandé de réduire la vitesse quand la lame de scie est placée au contact de la pièce à travailler ainsi que pour découper des matières plastiques ou de l'aluminium.

En cas de travaux assez longs avec une vitesse réduite, l'outil électroportatif risque de s'échauffer fortement. Retirez la lame de scie et faites tourner l'outil électroportatif à sa vitesse maximale pendant une durée de 3 minutes environ afin de laisser le moteur se ventiler et refroidir.

### Instructions d'utilisation

- ▶ **Avant d'effectuer des travaux sur l'outil électroportatif, retirez la fiche de la prise de courant.**
- ▶ **Pour travailler de petites pièces ou des pièces minces, utilisez un support stable ou une station de sciage (Bosch PLS 300).**

Sciez en appliquant une pression modérée pour obtenir une coupe optimale.

Lors de la réalisation de coupes longues et étroites dans le bois épais (> 40 mm), la coupe peut être imprécise. Pour réaliser des coupes précises, nous recommandons l'utilisation d'une scie circulaire Bosch.

### Coupes en plongée (voir figure I)

- ▶ **Le procédé de coupes en plongée ne peut être appliqué que pour des matériaux tendres tels que le bois, les plaques de plâtre, etc. !**

N'utilisez pour les coupes en plongée que des lames de scie courtes. Les coupes en plongée ne sont possibles qu'avec un angle de coupe de 0°.

Positionnez l'outil électroportatif avec le bord avant de la plaque de base **7** sur la pièce à travailler sans que la lame de scie **19** ne vienne en contact avec la pièce, et mettez-le en marche. Si l'outil électroportatif dispose d'un variateur de vitesse, sélectionnez la vitesse maximale. Avec l'outil électroportatif exercez une pression contre la pièce à travailler et plongez lentement la lame de scie dans la pièce.

Dès que la plaque de base **7** repose de toute sa surface sur la pièce à travailler, continuez à scier le long du tracé souhaité.

### Butée parallèle avec dispositif pour coupes circulaires (accessoire)

Lors de travaux avec la butée parallèle pour coupes circulaires **26** (accessoire) l'épaisseur de la pièce à travailler ne doit pas dépasser 30 mm.

Retirez le socle du « Cut Control » **13** de la plaque de base **7**. A cet effet, effectuez une légère pression sur le socle et retirez-le du guidage **23**.

PST 1000 PEL : Si l'on utilise le patin antidérapant **11**, on peut serrer le voyant de contrôle pour le « Cut Control » **12** sur la partie avant du patin antidérapant. Ceci facilite le réglage précis du tracé de coupe souhaité surtout pour les coupes biaisées (voir « Contrôle du tracé pour coupes biaisées », page 26).

Coupes en parallèle (voir figure J) : Desserrez la vis de blocage **27** et faites passer la graduation de la butée parallèle à travers le guidage **23** se trouvant dans la plaque de base. Réglez l'épaisseur de coupe souhaitée sur la graduation se trouvant sur le bord intérieur de la plaque de base. Serrez la vis de blocage **27**.

Coupes circulaires (voir figure K) : Desserrez sur le tracé de coupe à l'intérieur du cercle à scier un trou d'une dimension permettant le passage de la lame de scie. Travaillez l'alésage à l'aide d'une fraise ou d'une lime pour permettre à la lame de scie de reposer correctement sur le tracé de coupe. Placez la vis de blocage **27** sur l'autre côté de la butée parallèle. Faites passer la graduation de la butée parallèle à travers le guidage **23** se trouvant dans la plaque de base. Percez un trou dans la pièce à travailler au centre de la surface à découper. Faites passer la tige de centrage **28** à travers l'ouverture intérieure de la butée parallèle et dans le trou percé. Réglez le rayon sur la graduation se trouvant sur le bord intérieur de la plaque de base. Serrez la vis de blocage **27**.

### Liquides de refroidissement/lubrifiant

Lors du sciage de métal, appliquez un lubrifiant ou un liquide de refroidissement le long du tracé de coupe.

## Entretien et Service Après-Vente

### Nettoyage et entretien

- ▶ **Avant d'effectuer des travaux sur l'outil électroportatif, retirez la fiche de la prise de courant.**
- ▶ **Veillez à ce que l'outil électroportatif ainsi que les ouïes de ventilation soient toujours propres afin d'obtenir un travail impeccable et sûr.**

Nettoyez régulièrement le porte-lame. Pour ce faire, retirez la lame de scie de l'outil électroportatif et donnez de légers coups sur l'outil électroportatif sur une surface plane pour décoller les poussières.

Un fort encrassement de l'outil électroportatif risque d'entraîner le bon fonctionnement de celui-ci. Pour cette raison, ne sciez pas les matériaux produisant beaucoup de poussières par dessous ou dans une position en hauteur.



## 28 | Español

► **Dans la mesure du possible, utilisez toujours un dispositif d'aspiration quand les conditions de travail sont extrêmes. Soufflez souvent de l'air comprimé au travers des fentes de ventilation et placez un disjoncteur différentiel (PRCD) en amont.** Lors du travail des métaux, il est possible que des poussières métalliques conductrices se déposent à l'intérieur de l'outil. La double isolation de l'outil électrique peut ainsi en être endommagée.

Graissez de temps en temps le guide-lame à rouleau **18** avec une goutte d'huile.

Contrôlez le guide-lame à rouleau **18** régulièrement. S'il est usé, il doit être remplacé par une station de Service Après-Vente pour outillage Bosch agréée.

Dans le cas où un remplacement de la fiche de raccordement s'avère nécessaire, ceci ne doit être effectué que par Bosch ou une station de Service Après-Vente agréée pour outillage Bosch afin d'éviter des dangers de sécurité.

### Service Après-Vente et Assistance

Notre Service Après-Vente répond à vos questions concernant la réparation et l'entretien de votre produit et les pièces de rechange. Vous trouverez des vues éclatées ainsi que des informations concernant les pièces de rechange également sous :

**www.bosch-pt.com**

Les conseillers techniques et assistants Bosch sont à votre disposition pour répondre à vos questions concernant nos produits et leurs accessoires.

Pour toute demande de renseignement ou commande de pièces de rechange, précisez-nous impérativement le numéro d'article à dix chiffres de l'outil électroportatif indiqué sur la plaque signalétique.

#### France

Passez votre commande de pièces détachées directement en ligne sur notre site [www.bosch-pt.fr](http://www.bosch-pt.fr).

Vous êtes un utilisateur, contactez :  
Le Service Clientèle Bosch Outillage Electroportatif  
Tel. : 0811 360122  
(coût d'une communication locale)  
Fax : (01) 49454767  
E-Mail : [contact.outillage-electroportatif@fr.bosch.com](mailto:contact.outillage-electroportatif@fr.bosch.com)

Vous êtes un revendeur, contactez :  
Robert Bosch (France) S. A. S.  
Service Après-Vente Electroportatif  
126, rue de Stalingrad  
93705 DRANCY Cédex  
Tel. : (01) 43119006  
Fax : (01) 43119033  
E-Mail : [sav.outillage-electroportatif@fr.bosch.com](mailto:sav.outillage-electroportatif@fr.bosch.com)

#### Belgique, Luxembourg

Tel. : +32 2 588 0589  
Fax : +32 2 588 0595  
E-Mail : [outillage.gereedschap@be.bosch.com](mailto:outillage.gereedschap@be.bosch.com)

#### Suisse

Passez votre commande de pièces détachées directement en ligne sur notre site [www.bosch-pt.com/ch/fr](http://www.bosch-pt.com/ch/fr).  
Tel. : (044) 8471512  
Fax : (044) 8471552  
E-Mail : [Aftersales.Service@de.bosch.com](mailto:Aftersales.Service@de.bosch.com)

### Élimination des déchets

Les outils électroportatifs, ainsi que leurs accessoires et emballages, doivent pouvoir suivre chacun une voie de recyclage appropriée.

Ne jetez pas les outils électroportatifs avec les ordures ménagères !

#### Seulement pour les pays de l'Union Européenne :



Conformément à la directive européenne 2012/19/UE relative aux déchets d'équipements électriques et électroniques et sa mise en vigueur conformément aux législations nationales, les outils électroportatifs dont on ne peut plus se servir doivent être isolés et suivre une voie de recyclage appropriée.

Sous réserve de modifications.

## Español

### Instrucciones de seguridad

#### Advertencias de peligro generales para herramientas eléctricas

**⚠ ADVERTENCIA** Lea íntegramente estas advertencias de peligro e instrucciones. En caso de no atenderse a las advertencias de peligro e instrucciones siguientes, ello puede ocasionar una descarga eléctrica, un incendio y/o lesión grave.

#### Guardar todas las advertencias de peligro e instrucciones para futuras consultas.

El término herramienta eléctrica empleado en las siguientes advertencias de peligro se refiere a herramientas eléctricas de conexión a la red (con cable de red) y a herramientas eléctricas accionadas por acumulador (o sea, sin cable de red).

#### Seguridad del puesto de trabajo

- **Mantenga limpio y bien iluminado su puesto de trabajo.** El desorden o una iluminación deficiente en las áreas de trabajo pueden provocar accidentes.
- **No utilice la herramienta eléctrica en un entorno con peligro de explosión, en el que se encuentren combustibles líquidos, gases o material en polvo.** Las herramientas eléctricas producen chispas que pueden llegar a inflamar los materiales en polvo o vapores.
- **Mantenga alejados a los niños y otras personas de su puesto de trabajo al emplear la herramienta eléctrica.** Una distracción le puede hacer perder el control sobre la herramienta eléctrica.



### Seguridad eléctrica

- ▶ **El enchufe de la herramienta eléctrica debe corresponder a la toma de corriente utilizada. No es admisible modificar el enchufe en forma alguna. No emplear adaptadores en herramientas eléctricas dotadas con una toma de tierra.** Los enchufes sin modificar adecuados a las respectivas tomas de corriente reducen el riesgo de una descarga eléctrica.
- ▶ **Evite que su cuerpo toque partes conectadas a tierra como tuberías, radiadores, cocinas y refrigeradores.** El riesgo a quedar expuesto a una sacudida eléctrica es mayor si su cuerpo tiene contacto con tierra.
- ▶ **No exponga la herramienta eléctrica a la lluvia y evite que penetren líquidos en su interior.** Existe el peligro de recibir una descarga eléctrica si penetran ciertos líquidos en la herramienta eléctrica.
- ▶ **No utilice el cable de red para transportar o colgar la herramienta eléctrica, ni tire de él para sacar el enchufe de la toma de corriente. Mantenga el cable de red alejado del calor, aceite, esquinas cortantes o piezas móviles.** Los cables de red dañados o enredados pueden provocar una descarga eléctrica.
- ▶ **Al trabajar con la herramienta eléctrica a la intemperie utilice solamente cables de prolongación apropiados para su uso en exteriores.** La utilización de un cable de prolongación adecuado para su uso en exteriores reduce el riesgo de una descarga eléctrica.
- ▶ **Si fuese imprescindible utilizar la herramienta eléctrica en un entorno húmedo, es necesario conectarla a través de un fusible diferencial.** La aplicación de un fusible diferencial reduce el riesgo a exponerse a una descarga eléctrica.

### Seguridad de personas

- ▶ **Esté atento a lo que hace y emplee la herramienta eléctrica con prudencia. No utilice la herramienta eléctrica si estuviese cansado, ni tampoco después de haber consumido alcohol, drogas o medicamentos.** El no estar atento durante el uso de la herramienta eléctrica puede provocarle serias lesiones.
- ▶ **Utilice un equipo de protección personal y en todo caso unas gafas de protección.** El riesgo a lesionarse se reduce considerablemente si, dependiendo del tipo y la aplicación de la herramienta eléctrica empleada, se utiliza un equipo de protección adecuado como una mascarilla antipolvo, zapatos de seguridad con suela antideslizante, casco, o protectores auditivos.
- ▶ **Evite una puesta en marcha fortuita. Asegurarse de que la herramienta eléctrica esté desconectada antes de conectarla a la toma de corriente y/o al montar el acumulador, al recogerla, y al transportarla.** Si transporta la herramienta eléctrica sujetándola por el interruptor de conexión/desconexión, o si alimenta la herramienta eléctrica estando ésta conectada, ello puede dar lugar a un accidente.
- ▶ **Retire las herramientas de ajuste o llaves fijas antes de conectar la herramienta eléctrica.** Una herramienta de ajuste o llave fija colocada en una pieza rotante puede producir lesiones al poner a funcionar la herramienta eléctrica.
- ▶ **Evite posturas arriesgadas. Trabaje sobre una base firme y mantenga el equilibrio en todo momento.** Ello le permitirá controlar mejor la herramienta eléctrica en caso de presentarse una situación inesperada.
- ▶ **Lleve puesta una vestimenta de trabajo adecuada. No utilice vestimenta amplia ni joyas. Mantenga su pelo, vestimenta y guantes alejados de las piezas móviles.** La vestimenta suelta, el pelo largo y las joyas se pueden enganchar con las piezas en movimiento.
- ▶ **Siempre que sea posible utilizar unos equipos de aspiración o captación de polvo, asegúrese que éstos estén montados y que sean utilizados correctamente.** El empleo de estos equipos reduce los riesgos derivados del polvo.

### Uso y trato cuidadoso de herramientas eléctricas

- ▶ **No sobrecargue la herramienta eléctrica. Use la herramienta eléctrica prevista para el trabajo a realizar.** Con la herramienta adecuada podrá trabajar mejor y más seguro dentro del margen de potencia indicado.
- ▶ **No utilice herramientas eléctricas con un interruptor defectuoso.** Las herramientas eléctricas que no se puedan conectar o desconectar son peligrosas y deben hacerse reparar.
- ▶ **Saque el enchufe de la red y/o desmonte el acumulador antes de realizar un ajuste en la herramienta eléctrica, cambiar de accesorio o al guardar la herramienta eléctrica.** Esta medida preventiva reduce el riesgo a conectar accidentalmente la herramienta eléctrica.
- ▶ **Guarde las herramientas eléctricas fuera del alcance de los niños. No permita la utilización de la herramienta eléctrica a aquellas personas que no estén familiarizadas con su uso o que no hayan leído estas instrucciones.** Las herramientas eléctricas utilizadas por personas inexpertas son peligrosas.
- ▶ **Cuide la herramienta eléctrica con esmero. Controle si funcionan correctamente, sin atascarse, las partes móviles de la herramienta eléctrica, y si existen partes rotas o deterioradas que pudieran afectar al funcionamiento de la herramienta eléctrica. Haga reparar estas piezas defectuosas antes de volver a utilizar la herramienta eléctrica.** Muchos de los accidentes se deben a herramientas eléctricas con un mantenimiento deficiente.
- ▶ **Mantenga los útiles limpios y afilados.** Los útiles mantenidos correctamente se dejan guiar y controlar mejor.
- ▶ **Utilice la herramienta eléctrica, accesorios, útiles, etc. de acuerdo a estas instrucciones, considerando en ello las condiciones de trabajo y la tarea a realizar.** El uso de herramientas eléctricas para trabajos diferentes de aquellos para los que han sido concebidas puede resultar peligroso.

**Servicio**

- ▶ **Únicamente haga reparar su herramienta eléctrica por un profesional, empleando exclusivamente piezas de repuesto originales.** Solamente así se mantiene la seguridad de la herramienta eléctrica.

**Instrucciones de seguridad para sierras de calar**

- ▶ **Sujete el aparato por las empuñaduras aisladas al realizar trabajos en los que el útil pueda tocar conductores eléctricos ocultos o el propio cable de la red.** El contacto con un conductor bajo tensión puede poner también bajo tensión las partes metálicas del aparato y conducir a una descarga eléctrica.
- ▶ **Mantenga alejadas las manos del área de corte. No toque debajo de la pieza de trabajo.** Podría accidentarse al tocar la hoja de sierra.
- ▶ **Solamente aproxime la herramienta eléctrica en funcionamiento contra la pieza de trabajo.** En caso contrario puede que retroceda bruscamente el aparato al engancharse el útil en la pieza de trabajo.
- ▶ **Cuide en mantener firmemente asentada la placa base 7 contra la pieza al serrar.** Una hoja de sierra ladeada puede romperse o provocar un retroceso brusco del aparato.
- ▶ **Al terminar de serrar, desconecte la herramienta eléctrica y espere a que ésta se haya detenido completamente antes de sacar la hoja de sierra de la ranura de corte.** Ello le permite depositar de forma segura la herramienta eléctrica sin peligro de que ésta retroceda de forma brusca.
- ▶ **Solamente utilice hojas de sierra sin dañar y en perfecto estado.** Las hojas de sierra deformadas o melladas pueden romperse, mermar la calidad de corte, o provocar un retroceso brusco del aparato.
- ▶ **Después de desconectar el aparato no trate de frenar la hoja de sierra presionándola lateralmente contra la pieza.** La hoja de sierra podría dañarse, romperse o provocar un retroceso brusco del aparato.
- ▶ **Utilice unos aparatos de exploración adecuados para detectar posibles tuberías de agua y gas o cables eléctricos ocultos, o consulte a la compañía local que le abastece con energía.** El contacto con cables eléctricos puede electrocutarle o causar un incendio. Al dañar las tuberías de gas, ello puede dar lugar a una explosión. La perforación de una tubería de agua puede redundar en daños materiales o provocar una electrocución.
- ▶ **Asegure la pieza de trabajo.** Una pieza de trabajo fijada con unos dispositivos de sujeción, o en un tornillo de banco, se mantiene sujeta de forma mucho más segura que con la mano.
- ▶ **Antes de depositarla, esperar a que se haya detenido la herramienta eléctrica.** El útil puede engancharse y hacerle perder el control sobre la herramienta eléctrica.
- ▶ **El enchufe macho de conexión, debe ser conectado solamente a un enchufe hembra de las mismas características técnicas del enchufe macho en materia.**

**Descripción y prestaciones del producto**

**Lea íntegramente estas advertencias de peligro e instrucciones.** En caso de no atenerse a las advertencias de peligro e instrucciones siguientes, ello puede ocasionar una descarga eléctrica, un incendio y/o lesión grave.

**Utilización reglamentaria**

El aparato ha sido diseñado para serrar y recortar sobre una base firme, madera, plástico, metal, cerámica y caucho. Es adecuado para efectuar cortes rectos y en curva con un ángulo de inglete de hasta 45°. Utilice las hojas de sierra recomendadas. La luz de esta herramienta eléctrica está concebida para iluminar directamente el área de alcance de la herramienta y no para iluminar las habitaciones de una casa.

**Componentes principales**

La numeración de los componentes está referida a la imagen de la herramienta eléctrica en la página ilustrada.

- 1 Enclavamiento del interruptor de conexión/desconexión
- 2 Rueda para preselección del nº de carreras
- 3 Interruptor de conexión/desconexión
- 4 Manguera de aspiración\*
- 5 Boquilla de aspiración
- 6 Palanca de sujeción de la placa base (PST 1000 PEL)
- 7 Placa base
- 8 Palanca para ajuste del movimiento pendular
- 9 Interruptor para soplador de virutas
- 10 Cubierta para aspiración
- 11 Zapata deslizante (PST 1000 PEL)
- 12 Mirilla del control del corte "Cut Control"
- 13 Soporte del control del corte "Cut Control"
- 14 Luz de trabajo
- 15 Empuñadura (zona de agarre aislada)
- 16 Émbolo del portaútiles
- 17 Palanca SDS para desenclavamiento de la hoja de sierra
- 18 Rodillo guía
- 19 Hoja de sierra\*
- 20 Protección contra contacto
- 21 Depósito para hojas de sierra (PST 900 PEL/PST 9500 PEL)
- 22 Protección para cortes limpios\*
- 23 Guía para el tope paralelo
- 24 Tornillo (PST 900 PEL/PST 9500 PEL)
- 25 Escala para el ángulo de inglete
- 26 Tope paralelo con cortador de círculos\*
- 27 Tornillo de fijación del tope paralelo\*
- 28 Punto de centrado del cortador de círculos
- 29 Marca de posición para 0°
- 30 Marca de posición para 45°
- 31 Marca de posición de 45° para zapata deslizante (PST 1000 PEL)

\*Los accesorios descritos e ilustrados no corresponden al material que se adjunta de serie. La gama completa de accesorios opcionales se detalla en nuestro programa de accesorios.

**Datos técnicos**

Sierra de calar		PST 900 PEL	PST 1000 PEL	PST 9500 PEL
Nº de artículo		3 603 CA0 2..	3 603 CA0 3..	3 603 CA0 2..
Control del corte "Cut Control"		●	●	●
Regulación del nº de carreras		●	●	●
Preselección del nº de carreras		●	●	●
Movimiento pendular		●	●	●
Potencia absorbida nominal	W	620	650	620
Potencia útil	W	340	360	340
Nº de carreras en vacío $n_0$	min <sup>-1</sup>	500–3100	500–3100	500–3100
Carrera	mm	23	23	23
Profundidad de corte máx.				
– en madera	mm	90	100	95
– en aluminio	mm	15	20	15
– en acero, sin alear	mm	8	10	8
Ángulo de corte (izquierda/derecha), máx.	°	45	45	45
Peso según EPTA-Procedure 01/2003	kg	2,1	2,2	2,1
Clase de protección		□/II	□/II	□/II

Estos datos son válidos para una tensión nominal de [U] 230 V. Los valores pueden variar para otras tensiones y en ejecuciones específicas para ciertos países.

**Información sobre ruidos y vibraciones**

		PST 900 PEL	PST 9500 PEL	PST 1000 PEL
Valores de emisión de ruidos determinados según EN 60745-2-11.				
El nivel de presión sonora típico del aparato, determinado con un filtro A, asciende a				
Nivel de presión sonora	dB(A)	86	86	86
Nivel de potencia acústica	dB	97	97	97
Tolerancia K	dB(A)	3	3	3
<b>¡Utilizar protectores auditivos!</b>				
Nivel total de vibraciones $a_h$ (suma vectorial de tres direcciones) y tolerancia K determinados según EN 60745:				
Serrado de tabla de aglomerado de madera:				
$a_h$	m/s <sup>2</sup>	11,5	10,0	10,0
K	m/s <sup>2</sup>	4,0	2,0	2,0
Serrado de chapa de metal:				
$a_h$	m/s <sup>2</sup>	8,5	7,0	7,0
K	m/s <sup>2</sup>	2,0	2,0	2,0

El nivel de vibraciones indicado en estas instrucciones ha sido determinado según el procedimiento de medición fijado en la norma EN 60745 y puede servir como base de comparación con otras herramientas eléctricas. También es adecuado para estimar provisionalmente la sollicitación experimentada por las vibraciones.

El nivel de vibraciones indicado ha sido determinado para las aplicaciones principales de la herramienta eléctrica. Por ello, el nivel de vibraciones puede ser diferente si la herramienta eléctrica se utiliza para otras aplicaciones, con accesorios diferentes, con útiles divergentes, o si el mantenimiento de la misma fuese deficiente. Ello puede suponer un aumento drástico de la sollicitación por vibraciones durante el tiempo total de trabajo.

Para determinar con exactitud la sollicitación experimentada por las vibraciones, es necesario considerar también aquellos tiempos en los que el aparato esté desconectado, o bien, esté en funcionamiento, pero sin ser utilizado realmente. Ello puede suponer una disminución drástica de la sollicitación por vibraciones durante el tiempo total de trabajo.

Fije unas medidas de seguridad adicionales para proteger al usuario de los efectos por vibraciones, como por ejemplo: Mantenimiento de la herramienta eléctrica y de los útiles, conservar calientes las manos, organización de las secuencias de trabajo.

**Declaración de conformidad **

Declaramos bajo nuestra exclusiva responsabilidad, que el producto descrito en los "Datos técnicos" cumple con todas las disposiciones correspondientes de las directivas 2009/125/CE (Reglamento 1194/2012), 2011/65/UE, 2014/30/UE y 2006/42/CE inclusive sus modificaciones y está en conformidad con las siguientes normas: EN 60745-1, EN 60745-2-11.

Expediente técnico (2006/42/CE) en:  
Robert Bosch GmbH, PT/ETM9,  
70764 Leinfelden-Echterdingen, GERMANY

## 32 | Español

Henk Becker  
Executive Vice President  
Engineering

Helmut Heinzelmann  
Head of Product Certification  
PT/ETM9

TPA.  
*Henk Becker* *i.v. Heinzelmann*

Robert Bosch GmbH, Power Tools Division  
70764 Leinfelden-Echterdingen, GERMANY  
Leinfelden, 30.10.2014

## Montaje

- ▶ **Antes de cualquier manipulación en la herramienta eléctrica, sacar el enchufe de red de la toma de corriente.**

### Montaje y cambio de la hoja de sierra

- ▶ **Al montar la hoja de sierra utilice unos guantes de protección.** Podría accidentarse en caso de tocar la hoja de sierra.

#### Selección de la hoja de sierra

Al final de estas instrucciones encontrará una relación de las hojas de sierra recomendadas. Solamente utilice hojas de sierra de una sola leva (tipo T). La longitud de la hoja de sierra no debe ser mayor que la precisada para el corte.

Para efectuar cortes en curva de radio pequeño emplear una hoja de sierra estrecha.

#### Montaje de la hoja de sierra (ver figura A1)

Si procede, desmonte la cubierta **10** (ver "Cubierta").

Inserte la hoja de sierra **19** con los dientes orientados hacia el sentido de corte hasta enclavarla en el émbolo portaútiles **16**. La palanca SDS **17** retrocede automáticamente y retiene la hoja de sierra. No obligue hacia atrás con la mano la palanca **17**, puesto que podría dañar la herramienta eléctrica.

Al insertar la hoja de sierra cuide que su lomo quede alojado en la ranura del rodillo guía **18**.

- ▶ **Controle la sujeción firme de la hoja de sierra.** Una hoja de sierra floja puede llegar a salirse de su alojamiento y lesionarle.

#### Desmontaje de la hoja de sierra (ver figura A2)

- ▶ **Al expulsar la hoja de sierra, mantenga la herramienta eléctrica de manera que la hoja de sierra no pueda lesionar a ninguna persona o animal.**

Gire la palanca SDS **17** hacia delante hasta el tope, en dirección a la protección contra contacto **20**. La hoja de sierra se afloja y es expulsada.

#### Depósito para hojas de sierra

##### (PST 900 PEL/PST 9500 PEL) (ver figura B)

En el depósito para hojas de sierra **21** puede Ud. guardar hasta seis hojas de sierra con una longitud máxima de 110 mm. Aloje las hojas de sierra con el vástago de una leva (vástago T) en el rebaje previsto para tal fin en el depósito. En éste pueden guardarse apiladas hasta tres hojas de sierra.

Cierre el depósito para hojas de sierra y empújelo hasta el tope en la abertura de la placa base **7**.

## Zapata deslizante (PST 1000 PEL)

Para trabajar superficies delicadas puede montarse la zapata deslizante **11** sobre la placa base **7** para evitar así que se arañen las superficies.

Para montar la zapata deslizante **11** engánchela en la parte anterior de la placa base **7** y empújela atrás, hacia arriba, hasta enclavarla.

## Protección para cortes limpios

La protección para cortes limpios **22** (accesorio especial) evita el astillamiento de los bordes del corte al aserrar madera. Solamente puede usarse la protección para cortes limpios con ciertos tipos de hojas de sierra y además con un ángulo de corte de 0°. Al emplear la protección para cortes limpios tampoco deberá desplazarse hacia atrás la placa base **7** para serrar cerca de un reborde.

Meta a presión desde abajo en la placa base **7** la protección para cortes limpios **22**.

PST 1000 PEL (ver figura C): En caso de emplear una zapata deslizante **11**, la protección para cortes limpios **22** no se fija a la placa base **7**, sino a la zapata deslizante.

## Control del corte "Cut Control"

El control del corte "Cut Control" permite el guiado exacto de la herramienta eléctrica a lo largo de la línea de corte trazada sobre la pieza de trabajo. El "Cut Control" se compone de la mirilla **12** con las marcas de posición y del soporte **13** para su fijación a la herramienta eléctrica.

#### Fijación del "Cut Control" a la placa base (ver figura D)

Meta a presión la mirilla del "Cut Control" **12** en los alojamientos del soporte **13**. Seguidamente, comprima levemente el soporte de manera que quede enclavado en la guía **23** de la placa base **7**.

#### Fijación del "Cut Control" a la zapata deslizante (PST 1000 PEL) (ver figura E)

Este sistema de control del corte permite fijar la mirilla del "Cut Control" **12** al soporte **13**, a través del cual se sujeta a la placa base **7**, o bien, montándola directamente en los soportes de la zapata deslizante **11**.

Desmonte el soporte del "Cut Control" **13** de la placa base **7**. Para ello, comprima levemente el soporte y sáquelo de la guía **23**.

Desprenda la mirilla del "Cut Control" **12** del soporte **13** y móntela en los soportes de la zapata deslizante **11**.

## Aspiración de polvo y virutas

- ▶ El polvo de ciertos materiales como, pinturas que contengan plomo, ciertos tipos de madera y algunos minerales y metales, puede ser nocivo para la salud. El contacto y la inspiración de estos polvos pueden provocar en el usuario o en las personas circundantes reacciones alérgicas y/o enfermedades respiratorias.

Ciertos polvos como los de roble, encina y haya son considerados como cancerígenos, especialmente en combinación con los aditivos para el tratamiento de la madera (cromatos, conservantes de la madera). Los materiales que contengan amianto solamente deberán ser procesados por especialistas.

- A ser posible utilice un equipo para aspiración de polvo apropiado para el material a trabajar.
- Observe que esté bien ventilado el puesto de trabajo.
- Se recomienda una mascarilla protectora con un filtro de la clase P2.

Observe las prescripciones vigentes en su país sobre los materiales a trabajar.

- **Evite acumulaciones de polvo en el puesto de trabajo.** Los materiales en polvo se pueden inflamar fácilmente.

### Cubierta (ver figura F)

Monte la cubierta **10**, antes de conectar la herramienta eléctrica a un equipo para aspiración de polvo.

Monte la cubierta **10** en la herramienta eléctrica cuidando que los clips encajen en las cavidades de la carcasa.

Desmonte la cubierta **10** para trabajar sin un equipo de aspiración y para efectuar cortes a inglete. Para ello, comprima la cubierta a la altura de ambos clips exteriores y sáquela hacia delante.

### Conexión del equipo para aspiración de polvo

Inserte la manguera de aspiración **4** (accesorio especial) en la boquilla de aspiración **5**. Conecte la manguera de aspiración **4** a un aspirador (accesorio especial). Una relación de los elementos para la conexión a diversos aspiradores la encuentra al final de estas instrucciones.

Desconecte el soplador de virutas si ha conectado un equipo de aspiración (ver “Soplador de virutas”).

El aspirador debe ser adecuado para el material a trabajar.

Para aspirar polvo especialmente nocivo para la salud, cancelígeno, o polvo seco utilice un aspirador especial.

## Operación





### Modos de operación

- **Antes de cualquier manipulación en la herramienta eléctrica, sacar el enchufe de red de la toma de corriente.**

### Ajuste del movimiento pendular

El movimiento pendular, ajustable en cuatro niveles, permite adaptar de forma óptima la velocidad, el rendimiento y la calidad del corte, al material a trabajar.

La palanca de ajuste **8** le permite seleccionar el nivel del movimiento pendular incluso durante la operación del aparato.

-  **0** Sin movimiento pendular
-  **1** Movimiento pendular pequeño
-  **2** Movimiento pendular mediano
-  **3** Movimiento pendular grande

El nivel de movimiento pendular para una aplicación concreta conviene determinarlo probando. Tener en cuenta aquí las siguientes recomendaciones:

- Reducir, o incluso anular, el nivel del movimiento pendular cuanto más fino y limpio deba ser el canto cortado.
- Desconecte el movimiento pendular al serrar materiales delgados (p. ej. chapas).

- Al trabajar materiales duros (p. ej. acero) utilice un movimiento pendular pequeño.
- Al serrar materiales blandos, o madera en sentido de la fibra, puede utilizarse el nivel de movimiento pendular máximo.

### Ajuste del ángulo de inglete

La placa base **7** puede inclinarse hasta 45° hacia la derecha o izquierda para realizar cortes a inglete.

La cubierta **10** y la protección para cortes limpios **22** no pueden utilizarse al efectuar cortes a inglete.

Si procede, desmonte primero la cubierta **10** (ver “Cubierta”, página 33) y retire la protección para cortes limpios **22** (ver “Protección para cortes limpios”, página 32).

PST 900 PEL/PST 9500 PEL (ver figura G):

- Desmonte el depósito para hojas de sierra **21** de la placa base **7**.
- Afloje el tornillo **24** y desplace ligeramente la placa base **7** hacia la boquilla de aspiración **5**.
- Para ajustar con exactitud unos ángulos de inglete definidos, la placa base dispone a la derecha e izquierda de unas muescas a 0°, 22,5° y 45°. Incline la placa base **7** a la posición deseada de acuerdo a la escala **25**. Para ajustar ángulos de inglete diferentes puede emplearse un transportador de ángulos.
- Seguidamente desplace hasta el tope la placa base **7** en dirección a la hoja de sierra **19**.
- Apriete el tornillo **24**.

PST 1000 PEL (ver figura H):

- Abra la palanca de fijación **6** de la placa base **7** y desplace ésta en dirección a la boquilla de aspiración **5**.
- Para ajustar con exactitud unos ángulos de inglete definidos, la placa base dispone a la derecha e izquierda de unas muescas a 0°, 22,5° y 45°. Incline la placa base **7** a la posición deseada de acuerdo a la escala **25**. Para ajustar ángulos de inglete diferentes puede emplearse un transportador de ángulos.
- Seguidamente desplace hasta el tope la placa base **7** en dirección a la hoja de sierra **19**.
- Cierre la palanca de fijación **6**, para retener la placa base en la posición ajustada.

### Control del corte en cortes a inglete (PST 900 PEL/PST 9500 PEL)

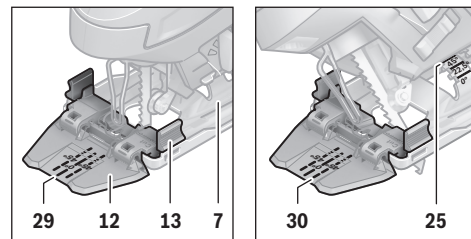

Para el control del corte, la mirilla del “Cut Control” **12** dispone de una marca **29** para el corte perpendicular a 0° y de sendas marcas **30** para los respectivos cortes a inglete hacia la derecha o izquierda de 45°, según la escala **25**.

## 34 | Español

La marca de posición para un ángulo de inglete entre 0° y 45° se obtiene proporcionalmente. Puede marcarse en la mirilla del "Cut Control" **12** con un rotulador de tinta no permanente para que pueda volver a borrarse fácilmente.

Si el corte debe ser muy exacto se recomienda realizar primero un corte de prueba.

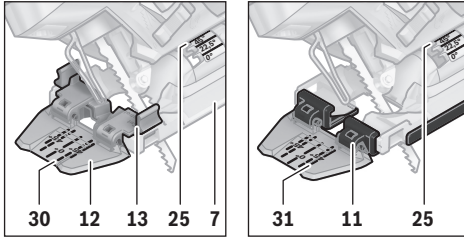
**Control del corte en cortes a inglete (PST 1000 PEL)**

Para el control del corte, la mirilla del "Cut Control" **12** dispone de una marca **29** para el corte perpendicular a 0° y de sendas dobles marcas para los respectivos cortes a inglete hacia la derecha o izquierda de 45°, según la escala **25**. Al fijar el control del corte con el soporte del "Cut Control" **13** a la placa base **7** deberá utilizarse la marca interior **30**. En caso de sujetar la mirilla del "Cut Control" **12** directamente a la zapata deslizante **11** deberá usarse la marca exterior **31**.

La marca de posición para un ángulo de inglete entre 0° y 45° se obtiene proporcionalmente. Puede marcarse en la mirilla del "Cut Control" **12** con un rotulador de tinta no permanente para que pueda volver a borrarse fácilmente.

Si el corte debe ser muy exacto se recomienda realizar primero un corte de prueba.

**Desplazamiento de la placa base**

Para poder serrar cerca de un reborde es posible echar hacia atrás la placa base **7**.

PST 900 PEL/PST 9500 PEL (ver figura G):

- Desmonte el depósito para hojas de sierra **21** de la placa base **7**.
- Afloje el tornillo **24** y desplace hasta el tope la placa base **7** en dirección hacia la boquilla de aspiración **5**.
- Apriete el tornillo **24**.

PST 1000 PEL (ver figura H):

- Abra la palanca de fijación **6** de la placa base **7** y desplace ésta, hasta el tope, en dirección a la boquilla de aspiración **5**.
- Cierre la palanca de fijación **6**, para retener la placa base en la posición ajustada.

Estando desplazada la placa base **7** solamente es posible serrar teniendo ajustado un ángulo de inglete de 0°. Además, no deberán utilizarse el control del corte "Cut Control" con el soporte **13**, el tope paralelo con el cortador de círculos **26** (accesorio opcional), así como la protección para cortes limpios **22**.

**Soplador de virutas**

El aire expulsado por el soplador de virutas **9** permite mantener despejada la línea de corte.

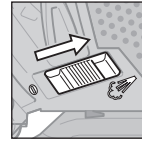

**Conexión del soplador de virutas:**  
Al realizar trabajos en madera, plástico, etc. con un gran arranque de viruta, empuje el interruptor **9** en dirección a la boquilla de aspiración.

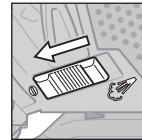

**Desconexión del soplador de virutas:**  
Al efectuar trabajos en metal, o al tener conectado un equipo de aspiración, empuje el interruptor **9** en dirección a la hoja de sierra.

**Puesta en marcha**

- ▶ **¡Observe la tensión de red! La tensión de alimentación deberá coincidir con las indicaciones en la placa de características de la herramienta eléctrica. Las herramientas eléctricas marcadas con 230 V pueden funcionar también a 220 V.**

**Conexión del LED de iluminación**

La luz de trabajo **14** mejora la visibilidad en el área de trabajo inmediata. Ud. puede obtener unos resultados excelentes al serrar si utiliza la luz de trabajo junto al control del corte "Cut Control".

Conecte la luz de trabajo **14** presionando levemente el interruptor de conexión/desconexión **3**. Si presiona con mayor fuerza el interruptor de conexión/desconexión, la herramienta eléctrica se conecta quedando encendida la luz de trabajo.

- ▶ **No mire directamente hacia la luz de trabajo, ya que ello puede deslumbrarle.**

**Conexión/desconexión**

Para ahorrar energía, solamente conecte la herramienta eléctrica cuando vaya a utilizarla.

Para **conectar** la herramienta eléctrica presionar el interruptor de conexión/desconexión **3**.

Para **enclavar** el interruptor de conexión/desconexión **3** mantenga presionado éste y desplace el botón de enclavamiento **1** hacia la derecha o izquierda.

Para **desconectar** la herramienta eléctrica suelte el interruptor de conexión/desconexión **3**. Si el interruptor de conexión/desconexión **3** estuviese enclavado, apriételo primero y suéltelo a continuación.

**Control y preselección del número de carreras**

Variando la presión ejercida contra el interruptor de conexión/desconexión **3** puede variarse de forma continua el número de carreras de la herramienta eléctrica.

Teniendo enclavado el interruptor de conexión/desconexión **3** la herramienta eléctrica trabaja con el número de carreras preseleccionado.

La rueda **2** le permite preseleccionar el nº de carreras incluso durante la operación del aparato.

- 1 – 2: nº de carreras reducido
- 3 – 4: nº de carreras mediano
- 5 – 6: nº de carreras elevado

El número de carreras precisado depende del material y condiciones de trabajo, siendo conveniente determinarlo probando.

Es recomendable reducir el número de carreras al aplicar la hoja de sierra en funcionamiento contra la pieza de trabajo, así como al serrar plástico y aluminio.

Al trabajar prolongadamente a bajas revoluciones puede que la herramienta eléctrica se caliente fuertemente. Expulse la hoja de sierra y deje trabajar la herramienta eléctrica durante aprox. 3 min a las revoluciones máximas, para que se refrigere.

### Instrucciones para la operación

- ▶ **Antes de cualquier manipulación en la herramienta eléctrica, sacar el enchufe de red de la toma de corriente.**
- ▶ **Siempre utilice una base de asiento firme o una mesa de corte (Bosch PLS 300) al serrar piezas pequeñas o delgadas.**

Sierre ejerciendo una presión moderada para obtener un corte óptimo y preciso.

Al realizar cortes largos en madera gruesa (> 40 mm) puede que la línea de corte sea irregular. Para lograr cortes exactos en estos casos se recomienda utilizar una sierra circular Bosch.

### Serrado por inmersión (ver figura I)

- ▶ **¡El procedimiento de serrado por inmersión solamente deberá emplearse al trabajar materiales blandos como la madera, placas de pladur, etc.!**

Únicamente usar hojas de sierra cortas para el aserrado por inmersión. Éste solamente puede realizarse con un ángulo de inglete de 0°.

Incline hacia delante la herramienta eléctrica de manera que el canto anterior de la placa base **7** asiente contra la pieza de trabajo, cuidando que la hoja de sierra **19** no toque ésta, y conecte el aparato. En las herramientas eléctricas con un número de carreras regulable, ajustar el número de carreras máximo. Presione firmemente la herramienta eléctrica contra la pieza de trabajo y deje ir penetrando lentamente la hoja de sierra en la pieza de trabajo.

En el momento en que la placa base **7** asiente completamente sobre la pieza de trabajo, continúe serrando a lo largo de la línea de corte.

### Tope paralelo con cortador de círculos (accesorio especial)

Únicamente usar el tope paralelo con el cortador de círculos **26** (accesorio especial) en piezas con un grosor máximo de 30 mm.

Desmonte el soporte del "Cut Control" **13** de la placa base **7**. Para ello, comprima levemente el soporte y sáquelo de la guía **23**.

PST 1000 PEL: Si utiliza la zapata deslizante **11** la mirilla del "Cut Control" **12** puede fijarse en la parte delantera de la zapata deslizante. Ello facilita el guiado exacto a lo largo de la línea de corte, especialmente al realizar cortes a inglete

(ver "Control del corte en cortes a inglete", página 34).

Corte paralelo a un borde (ver figura J): Afloje el tornillo de fijación **27** e inserte la escala del tope paralelo por la guía **23** de la placa base. Ajuste el ancho de corte deseado según la escala en el canto interior de la placa base. Apriete el tornillo de fijación **27**.

Cortes en círculo (ver figura K): Taladre cerca de la línea de corte, por el lado de desperdicio, un taladro de diámetro suficiente para poder introducir la hoja de sierra. Frese o lime el sector del taladro cercano al trazo de corte, de manera que pueda enrasar con éste la hoja de sierra. Monte el tornillo de fijación **27** al otro lado del tope paralelo. Introduzca la escala del tope paralelo por la guía **23** de la placa base. Taladre en la pieza de trabajo un orificio en el centro del círculo a realizar. Introduzca el punto de centrar **28** por la abertura interior del tope paralelo en el orificio previamente taladrado. Ajuste el radio al valor de la escala indicado en el canto interior de la placa base. Apriete el tornillo de fijación **27**.

### Refrigerante/lubricante

Al serrar metal se recomienda aplicar un líquido refrigerante o lubricante a lo largo de la línea de corte para reducir el calentamiento del material.

## Mantenimiento y servicio

### Mantenimiento y limpieza

- ▶ **Antes de cualquier manipulación en la herramienta eléctrica, sacar el enchufe de red de la toma de corriente.**
- ▶ **Mantenga limpia la herramienta eléctrica y las rejillas de refrigeración para trabajar con eficacia y seguridad.**

Limpie periódicamente el alojamiento de la hoja de sierra. Para ello desmonte la hoja de sierra de la herramienta eléctrica y golpee ligeramente ésta contra una superficie plana.

Un ensuciamiento excesivo de la herramienta eléctrica puede provocar que ésta funcione deficientemente. Por ello, no guíe la herramienta manteniéndola boca arriba, si sierra materiales que produzcan mucho polvo.

- ▶ **En el caso de aplicaciones extremas, siempre que sea posible, utilice un equipo de aspiración. Sople con frecuencia las rejillas de refrigeración y conecte el aparato a través de un interruptor de protección (PRCD).** Al trabajar metales puede llegar a acumularse en el interior de la herramienta eléctrica polvo susceptible de conducir corriente. Ello puede mermar la eficacia del aislamiento de la herramienta eléctrica.

Lubrique de vez en cuando el rodillo guía **18** con unas gotas de aceite.

Controle periódicamente el rodillo guía **18**. Si estuviese excesivamente desgastado es necesario hacerlo sustituir por un servicio técnico Bosch autorizado.

La sustitución de un cable de conexión deteriorado deberá ser realizada por Bosch o por un servicio técnico autorizado para herramientas eléctricas Bosch con el fin de garantizar la seguridad del aparato.

## 36 | Português

**Servicio técnico y atención al cliente**

El servicio técnico le asesorará en las consultas que pueda Ud. tener sobre la reparación y mantenimiento de su producto, así como sobre piezas de recambio. Los dibujos de despiece e informaciones sobre las piezas de recambio los podrá obtener también en internet bajo:

**www.bosch-pt.com**

Nuestro equipo de asesores técnicos le orientará gustosamente en cuanto a la adquisición, aplicación y ajuste de los productos y accesorios.

Para cualquier consulta o pedido de piezas de repuesto es imprescindible indicar el nº de artículo de 10 dígitos que figura en la placa de características de la herramienta eléctrica.

**España**

Robert Bosch Espana S.L.U.  
Departamento de ventas Herramientas Eléctricas  
C/Hermanos García Noblejas, 19  
28037 Madrid

Para efectuar su pedido online de recambios o pedir la recogida para la reparación de su máquina, entre en la página [www.herramientasbosch.net](http://www.herramientasbosch.net).

Tel. Asesoramiento al cliente: 902 531 553  
Fax: 902 531554

**Venezuela**

Robert Bosch S.A.  
Final Calle Vargas. Edf. Centro Berimer P.B.  
Boleita Norte  
Caracas 107  
Tel.: (0212) 2074511

**México**

Robert Bosch S. de R.L. de C.V.  
Calle Robert Bosch No. 405 C.P. 50071  
Zona Industrial, Toluca - Estado de México  
Tel. Interior: (01) 800 627 1286  
Tel. D.F.: 52843062  
E-Mail: [arturo.fernandez@mx.bosch.com](mailto:arturo.fernandez@mx.bosch.com)

**Argentina**

Robert Bosch Argentina S.A.  
Av. Córdoba 5160  
C1414BAW Ciudad Autónoma de Buenos Aires  
Atención al Cliente  
Tel.: (0810) 5552020  
E-Mail: [herramientas.bosch@ar.bosch.com](mailto:herramientas.bosch@ar.bosch.com)

**Perú**

Robert Bosch S.A.C.  
Av. Primavera 781, Urb. Chacarilla, San Borja (Edificio Aldo)  
Buzón Postal Lima 41 - Lima  
Tel.: (01) 2190332

**Chile**

Robert Bosch S.A.  
Calle El Cacique  
0258 Providencia - Santiago  
Tel.: (02) 2405 5500

**Eliminación**

Recomendamos que las herramientas eléctricas, accesorios y embalajes sean sometidos a un proceso de recuperación que respete el medio ambiente.

¡No arroje las herramientas eléctricas a la basura!

**Sólo para los países de la UE:**

Conforme a la Directiva Europea 2012/19/UE sobre aparatos eléctricos y electrónicos inservibles, tras su transposición en ley nacional, deberán acumularse por separado las herramientas eléctricas para ser sometidas a un reciclaje ecológico.

**Reservado el derecho de modificación.**

El símbolo es solamente válido, si también se encuentra sobre la placa de características del producto/fabricado.

**Português****Indicações de segurança****Indicações gerais de advertência para ferramentas eléctricas**

**ATENÇÃO** Devem ser lidas todas as indicações de advertência e todas as instruções.

O desrespeito das advertências e instruções apresentadas abaixo pode causar choque eléctrico, incêndio e/ou graves lesões.

**Guarde bem todas as advertências e instruções para futura referência.**

O termo "Ferramenta eléctrica" utilizado a seguir nas indicações de advertência, refere-se a ferramentas eléctricas operadas com corrente de rede (com cabo de rede) e a ferramentas eléctricas operadas com acumulador (sem cabo de rede).

**Segurança da área de trabalho**

► **Mantenha a sua área de trabalho sempre limpa e bem iluminada.** Desordem ou áreas de trabalho insuficientemente iluminadas podem levar a acidentes.

► **Não trabalhar com a ferramenta eléctrica em áreas com risco de explosão, nas quais se encontrem líquidos, gases ou pós inflamáveis.** Ferramentas eléctricas produzem faíscas, que podem inflamar pós ou vapores.

► **Manter crianças e outras pessoas afastadas da ferramenta eléctrica durante a utilização.** No caso de distração é possível que perca o controlo sobre o aparelho.



### Segurança eléctrica

- ▶ **A ficha de conexão da ferramenta eléctrica deve caber na tomada. A ficha não deve ser modificada de maneira alguma. Não utilizar uma ficha de adaptação junto com ferramentas eléctricas protegidas por ligação à terra.** Fichas não modificadas e tomadas apropriadas reduzem o risco de um choque eléctrico.
- ▶ **Evitar que o corpo possa entrar em contacto com superfícies ligadas à terra, como tubos, aquecimentos, fogões e frigoríficos.** Há um risco elevado devido a choque eléctrico, se o corpo estiver ligado à terra.
- ▶ **Manter o aparelho afastado de chuva ou humidade.** A infiltração de água numa ferramenta eléctrica aumenta o risco de choque eléctrico.
- ▶ **Não deverá utilizar o cabo para outras finalidades. Jamais utilizar o cabo para transportar a ferramenta eléctrica, para pendurá-la, nem para puxar a ficha da tomada. Manter o cabo afastado de calor, óleo, cantos afiados ou partes do aparelho em movimento.** Cabos danificados ou emaranhados aumentam o risco de um choque eléctrico.
- ▶ **Se trabalhar com uma ferramenta eléctrica ao ar livre, só deverá utilizar cabos de extensão apropriados para áreas exteriores.** A utilização de um cabo de extensão apropriado para áreas exteriores reduz o risco de um choque eléctrico.
- ▶ **Se não for possível evitar o funcionamento da ferramenta eléctrica em áreas húmidas, deverá ser utilizado um disjuntor de corrente de avaria.** A utilização de um disjuntor de corrente de avaria reduz o risco de um choque eléctrico.

### Segurança de pessoas

- ▶ **Esteja atento, observe o que está a fazer e tenha prudência ao trabalhar com a ferramenta eléctrica. Não utilizar uma ferramenta eléctrica quando estiver fadigado ou sob a influência de drogas, álcool ou medicamentos.** Um momento de descuido ao utilizar a ferramenta eléctrica, pode levar a lesões graves.
- ▶ **Utilizar equipamento de protecção pessoal e sempre óculos de protecção.** A utilização de equipamento de protecção pessoal, como máscara de protecção contra pó, sapatos de segurança antiderrapantes, capacete de segurança ou protecção auricular, de acordo com o tipo e aplicação da ferramenta eléctrica, reduz o risco de lesões.
- ▶ **Evitar uma colocação em funcionamento involuntária. Assegure-se de que a ferramenta eléctrica esteja desligada, antes de conectá-la à alimentação de rede e/ou ao acumulador, antes de levantá-la ou de transportá-la.** Se tiver o dedo no interruptor ao transportar a ferramenta eléctrica ou se o aparelho for conectado à alimentação de rede enquanto estiver ligado, poderão ocorrer acidentes.
- ▶ **Remover ferramentas de ajuste ou chaves de boca antes de ligar a ferramenta eléctrica.** Uma ferramenta ou chave que se encontre numa parte do aparelho em movimento pode levar a lesões.

- ▶ **Evite uma posição anormal. Mantenha uma posição firme e mantenha sempre o equilíbrio.** Desta forma é mais fácil controlar a ferramenta eléctrica em situações inesperadas.
- ▶ **Usar roupa apropriada. Não usar roupa larga nem jóias. Mantenha os cabelos, roupas e luvas afastadas de partes em movimento.** Roupas frouxas, cabelos longos ou jóias podem ser agarrados por peças em movimento.
- ▶ **Se for possível montar dispositivos de aspiração ou de recolha, assegure-se de que estejam conectados e utilizados correctamente.** A utilização de uma aspiração de pó pode reduzir o perigo devido ao pó.

### Utilização e manuseio cuidadoso de ferramentas eléctricas

- ▶ **Não sobrecarregue o aparelho. Utilize a ferramenta eléctrica apropriada para o seu trabalho.** É melhor e mais seguro trabalhar com a ferramenta eléctrica apropriada na área de potência indicada.
  - ▶ **Não utilizar uma ferramenta eléctrica com um interruptor defeituoso.** Uma ferramenta eléctrica que não pode mais ser ligada nem desligada, é perigosa e deve ser reparada.
  - ▶ **Puxar a ficha da tomada e/ou remover o acumulador antes de executar ajustes no aparelho, de substituir acessórios ou de guardar o aparelho.** Esta medida de segurança evita o arranque involuntário da ferramenta eléctrica.
  - ▶ **Guardar ferramentas eléctricas não utilizadas fora do alcance de crianças. Não permita que pessoas que não estejam familiarizadas com o aparelho ou que não tenham lido estas instruções, utilizem o aparelho.** Ferramentas eléctricas são perigosas se forem utilizadas por pessoas inespertas.
  - ▶ **Tratar a ferramenta eléctrica com cuidado. Controlar se as partes móveis do aparelho funcionam perfeitamente e não emperram, e se há peças quebradas ou danificadas que possam prejudicar o funcionamento da ferramenta eléctrica. Permitir que peças danificadas sejam reparadas antes da utilização.** Muitos acidentes têm como causa, a manutenção insuficiente de ferramentas eléctricas.
  - ▶ **Manter as ferramentas de corte afiadas e limpas.** Ferramentas de corte cuidadosamente tratadas e com cantos de corte afiados emperram com menos frequência e podem ser conduzidas com maior facilidade.
  - ▶ **Utilizar a ferramenta eléctrica, acessórios, ferramentas de aplicação, etc. conforme estas instruções. Considerar as condições de trabalho e a tarefa a ser executada.** A utilização de ferramentas eléctricas para outras tarefas a não ser as aplicações previstas, pode levar a situações perigosas.
- ### Serviço
- ▶ **Só permita que o seu aparelho seja reparado por pessoal especializado e qualificado e só com peças de reposição originais.** Desta forma é assegurado o funcionamento seguro do aparelho.

### Indicações de segurança para serras verticais

- ▶ **Ao executar trabalhos durante os quais podem ser atingidos cabos eléctricos ou o próprio cabo de rede só deverá segurar o aparelho pelas superfícies de punho isoladas.** O contacto com um cabo sob tensão também pode colocar sob tensão as peças metálicas do aparelho e levar a um choque eléctrico.
- ▶ **Manter as mãos afastadas da área de serrar. Não tocar na peça a ser trabalhada pelo lado de baixo.** Há perigo de lesões no caso de contacto com a lâmina de serra.
- ▶ **Só conduzir a ferramenta eléctrica no sentido da peça a ser trabalhada quando estiver ligada.** Caso contrário há risco de um contragolpe, se a ferramenta de aplicação se engancha na peça a ser trabalhada.
- ▶ **Observe que a placa de base 7 sempre esteja firmemente apoiada enquanto serrar.** Uma lâmina de serra emperrada pode quebrar ou provocar um contra-golpe.
- ▶ **Após encerrado o processo de trabalho, deverá desligar a ferramenta eléctrica e apenas puxar a lâmina de serra do corte, quando a ferramenta eléctrica estiver parada.** Desta forma são evitados contragolpes e é possível apoiar a ferramenta eléctrica com segurança.
- ▶ **Só utilizar lâminas de serra que estejam em perfeito estado e que não apresentem danos.** Lâminas de serrar tortas e não suficiente afiadas podem quebrar, influenciar negativamente o corte ou causar um contra-golpe.
- ▶ **Não frenar a lâmina de serra através de pressão lateral após desligar o aparelho.** A lâmina de serra pode ser danificada, ser quebrada ou causar um contragolpe.
- ▶ **Utilizar detectores apropriados, para encontrar cabos escondidos, ou consulte a companhia eléctrica local.** O contacto com cabos eléctricos pode provocar fogo e choques eléctricos. Danos em tubos de gás podem levar à explosão. A penetração num cano de água causa danos materiais ou pode provocar um choque eléctrico.
- ▶ **Fixar a peça a ser trabalhada.** Uma peça a ser trabalhada fixa com dispositivos de aperto ou com torno de bancada está mais firme do que segurada com a mão.
- ▶ **Espere a ferramenta eléctrica parar completamente, antes de depositá-la.** A ferramenta de aplicação pode emperrear e levar à perda de controlo sobre a ferramenta eléctrica.

### Descrição do produto e da potência



**Devem ser lidas todas as indicações de advertência e todas as instruções.** O desrespeito das advertências e instruções apresentadas abaixo pode causar choque eléctrico, incêndio e/ou graves lesões.

### Utilização conforme as disposições

O aparelho é destinado para realizar sobre uma base firme, cortes e recortes em madeira, plástico, metal, placas de cerâmica e borracha. Ele é apropriado para cortes rectos e curvados com um ângulo de chanfradura de até 45°. Observar as recomendações da lâmina de serra.

A luz desta ferramenta eléctrica serve para iluminar a área de trabalho directa da ferramenta eléctrica e não é adequada para a iluminação ambiente no âmbito doméstico.

### Componentes ilustrados

A numeração dos componentes ilustrados refere-se à apresentação da ferramenta eléctrica na página de esquemas.

- 1 Travamento do interruptor de ligar-desligar
- 2 Roda de ajuste para pré-selecção do número de cursos
- 3 Interruptor de ligar-desligar
- 4 Mangueira de aspiração\*
- 5 Bocais de aspiração
- 6 Alavanca de aperto da placa de base (PST 1000 PEL)
- 7 Placa de base
- 8 Alavanca para ajuste do movimento pendular
- 9 Interruptor para dispositivo de sopro de aparas
- 10 Capa de aperto para aspiração
- 11 Patim de guia (PST 1000 PEL)
- 12 Visor para o controle da linha de corte "Cut Control"
- 13 Base para o controle da linha de corte "Cut Control"
- 14 Luz de trabalho
- 15 Punho (superfície isolada)
- 16 Tirante
- 17 Alavanca SDS para destravamento da lâmina de serra
- 18 Rolo de guia
- 19 Lâmina de serra\*
- 20 Protecção contra contacto
- 21 Depósito de lâminas de serra (PST 900 PEL/PST 9500 PEL)
- 22 Protecção contra formação de aparas\*
- 23 Guia para o esbarro paralelo
- 24 Parafuso (PST 900 PEL/PST 9500 PEL)
- 25 Escala de ângulo de chanfradura
- 26 Esbarro paralelo com cortador circular\*
- 27 Parafuso de fixação do esbarro paralelo\*
- 28 Ponta de centragem do cortador circular
- 29 Marcação de corte de 0°
- 30 Marcação de corte de 45°
- 31 Marcação de corte de 45° com sapata deslizante (PST 1000 PEL)

\*Acessórios apresentados ou descritos não pertencem ao volume de fornecimento padrão. Todos os acessórios encontram-se no nosso programa de acessórios.

**Dados técnicos**

Serrote de ponta		PST 900 PEL	PST 1000 PEL	PST 9500 PEL
Nº do produto		3 603 CA0 2..	3 603 CA0 3..	3 603 CA0 2..
Controle da linha de corte "Cut Control"		●	●	●
Comando do nº de cursos		●	●	●
Pré-selecção do número de cursos		●	●	●
Movimento pendular		●	●	●
Potência nominal consumida	W	620	650	620
Potência útil	W	340	360	340
Nº de cursos em vazio n <sub>0</sub>	min <sup>-1</sup>	500-3100	500-3100	500-3100
Curso	mm	23	23	23
máx. profundidade de corte				
– em madeira	mm	90	100	95
– em alumínio	mm	15	20	15
– em aço (sem liga)	mm	8	10	8
máx. ângulo de corte (esquerda/direita)	°	45	45	45
Peso conforme EPTA-Procedure 01/2003	kg	2,1	2,2	2,1
Classe de protecção		□/II	□/II	□/II

As indicações valem para tensões nominais [U] de 230 V. Estas indicações podem variar dependendo de tensões inferiores e dos modelos específicos dos países.

**Informação sobre ruídos/vibrações**

		PST 900 PEL	PST 9500 PEL	PST 1000 PEL
Os valores de emissão de ruído determinados de acordo com EN 60745-2-11.				
O nível de ruído avaliado como A do aparelho é tipicamente				
Nível de pressão acústica	dB(A)	86	86	86
Nível de potência acústica	dB	97	97	97
Incerteza K	dB(A)	3	3	3
<b>Usar protecção auricular!</b>				
Totais valores de vibrações a <sub>h</sub> (soma dos vectores de três direcções) e incerteza K averiguada conforme EN 60745:				
Serrar placa de aglomerado:				
a <sub>h</sub>	m/s <sup>2</sup>	11,5	10,0	10,0
K	m/s <sup>2</sup>	4,0	2,0	2,0
Serrar placa de metal:				
a <sub>h</sub>	m/s <sup>2</sup>	8,5	7,0	7,0
K	m/s <sup>2</sup>	2,0	2,0	2,0

O nível de vibrações indicado nestas instruções foi medido de acordo com um processo de medição normalizado pela norma EN 60745 e pode ser utilizado para a comparação de ferramentas eléctricas. Ele também é apropriado para uma avaliação provisória da carga de vibrações.

O nível de vibrações indicado representa as aplicações principais da ferramenta eléctrica. Se, contudo, a ferramenta eléctrica for utilizada para outras aplicações, com acessórios diferentes, com outras ferramentas de trabalho ou com

manutenção insuficiente, é possível que o nível de vibrações seja diferente. Isto pode aumentar sensivelmente a carga de vibrações para o período completo de trabalho.

Para uma estimativa exacta da carga de vibrações, também deveriam ser considerados os períodos nos quais o aparelho está desligado ou funciona, mas não está sendo utilizado. Isto pode reduzir a carga de vibrações durante o completo período de trabalho.

Além disso também deverão ser estipuladas medidas de segurança para proteger o operador contra o efeito de vibrações, como por exemplo: manutenção de ferramentas eléctricas e de ferramentas de trabalho, manter as mãos quentes e organização dos processos de trabalho.

**Declaração de conformidade** 

Declaramos sob nossa inteira responsabilidade que o produto descrito nos "Dados técnicos" está em conformidade com todas as disposições pertinentes das Directivas 2009/125/CE (regulamento de 1194/2012), 2011/65/EU, 2014/30/UE, 2006/42/CE incluindo suas alterações, e em conformidade com as seguintes normas: EN 60745-1, EN 60745-2-11.

Processo técnico (2006/42/CE) em:

Robert Bosch GmbH, PT/ETM9,  
70764 Leinfelden-Echterdingen, GERMANY

Henk Becker

Executive Vice President  
Engineering

Helmut Heinzelmann

Head of Product Certification  
PT/ETM9

Rpa.

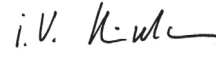
 i.v. 

Robert Bosch GmbH, Power Tools Division  
70764 Leinfelden-Echterdingen, GERMANY  
Leinfelden, 30.10.2014

## Montagem

- ▶ **Antes de todos trabalhos na ferramenta eléctrica deverá puxar a ficha de rede da tomada.**

### Introduzir/substituir a lâmina de serra

- ▶ **Para a montagem da lâmina de serra é necessário usar luvas de protecção.** Há perigo de lesões no caso de um contacto com a lâmina de serra.

### Seleccionar a lâmina de serra

No final desta instrução de serviço encontra-se uma vista geral das lâminas de serra recomendadas. Só colocar lâminas de serra com haste de um ressalto (haste T). A lâmina de serra não deveria ser mais comprida do que necessário para o corte previsto.

Para serrar curvas apertadas devem ser utilizadas lâminas de serra estreitas.

### Introduzir a lâmina de serra (veja figura A1)

Se necessário deverá retirar a tampa **10** (veja "Tampa"). Empurrar a lâmina de serra **19** com os dentes no sentido do corte, até engatar no tirante **16**. A alavanca SDS **17** pula automaticamente para trás, e a lâmina de serra é travada. Não pressionar a alavanca **17** para trás com a mão, pois isto poderá danificar a ferramenta eléctrica.

Ao introduzir a lâmina de serra, deverá observar que o lado posterior da lâmina de serra esteja na ranhura do rolo de guia **18**.

- ▶ **Controlar a posição firme da lâmina de serra.** Uma lâmina de serra solta pode cair e ferir-lo.

### Expulsar a lâmina de serra (veja figura A2)

- ▶ **Segurar a ferramenta eléctrica ao expulsar a lâmina de serra, de modo que nenhuma pessoa ou animal seja ferido devido à lâmina de serra expulsa.**

Girar a alavanca SDS **17** completamente para frente, na direcção da protecção contra contacto **20**. A lâmina de serra é solta e expulsa.

### Depósito de lâminas de serra (PST 900 PEL/PST 9500 PEL) (veja figura B)

No depósito de lâminas de serra **21** podem ser guardadas até seis lâminas de serra, com um comprimento de até 110 mm. Introduzir as lâminas de serra, com haste de um came (haste em T), no entalhe do depósito de lâminas de serra previsto para tal. Podem ser empilhadas até três lâminas de serra.

Fechar o depósito de lâminas de serra e deslocá-lo completamente até o entalhe da placa de base **7**.

### Patim de guia (PST 1000 PEL)

Durante trabalhos em superfícies sensíveis, é possível colocar o patim de guia **11** sobre a placa de base **7**, para evitar que estas superfícies sejam arranhadas.

Para colocar o patim de guia **11**, deverá pendurá-lo no lado da frente da placa de base **7**, e premir o lado de trás para cima até engatar.

## Protecção contra formação de aparas

A protecção contra formação de aparas **22** (acessório) pode evitar que ao serrar a superfície de madeira apresente lascas. A protecção contra formação de aparas só pode ser utilizada para certos tipos de lâminas de serra e apenas num ângulo de corte de 0°. A placa de base **7** não deve ser deslocada para trás para serrar rente ao canto ao serrar com a protecção contra formação de aparas.

Pressionar a protecção contra formação de aparas **22** por baixo na placa de base **7**.

PST 1000 PEL (veja figura C): Quando é utilizado o patim de guia **11**, a protecção contra formação de aparas **22** não é colocada na placa de base **7**, mas no patim de guia.

## Controle da linha de corte "Cut Control"

O controle da linha de corte "Cut Control" possibilita a condução precisa da ferramenta eléctrica ao longo de uma linha desenhada sobre a peça a ser trabalhada. O conjunto de montagem "Cut Control" contem um visor **12** com marcações de corte e a base **13** para a fixação na ferramenta eléctrica.

### Fixar "Cut Control" na placa de base (veja figura D)

Prender o visor "Cut Control" **12** nos suportes na base **13**. Em seguida deverá comprimir levemente a base e permitir que engate no guia **23** da placa de base **7**.

### Fixar "Cut Control" na sapata deslizante (PST 1000 PEL) (veja figura E)

Neste sistema de controle da linha de corte, o visor para "Cut Control" **12** pode ser fixo junto com a base **13** na placa de base **7** ou de forma separada, directamente nos suportes, na sapata deslizante **11**.

Remover a base para "Cut Control" **13** da placa de base **7**. Para tal deverá comprimir levemente a base e retirá-la do guia **23**.

Retirar o visor para "Cut Control" **12** da base **13** e prendê-lo nos suportes na sapata deslizante **11**.

## Aspiração de pó/de aparas

- ▶ Pós de materiais como por exemplo, tintas que contém chumbo, alguns tipos de madeira, minerais e metais, podem ser nocivos à saúde. O contacto ou a inalação dos pós pode provocar reacções alérgicas e/ou doenças nas vias respiratórias do utilizador ou das pessoas que se encontram por perto.

Certos pós, como por exemplo pó de carvalho e faia são considerados como sendo cancerígenos, especialmente quando juntos com substâncias para o tratamento de madeiras (cromato, preservadores de madeira). Material que contém asbesto só deve ser processado por pessoal especializado.

- Se possível deverá usar um dispositivo de aspiração apropriado para o material.
- Assegurar uma boa ventilação do local de trabalho.
- É recomendável usar uma máscara de protecção respiratória com filtro da classe P2.

Observe as directivas para os materiais a serem trabalhados, vigentes no seu país.

- ▶ **Evite o acúmulo de pó no local de trabalho.** Pós podem entrar levemente em ignição.

**Tampa (veja figura F)**

Montar a tampa **10**, antes de conectar a ferramenta eléctrica a uma aspiração de pó.

Colocar a capa de cobertura **10** da ferramenta eléctrica, de modo que os suportes engatem nos entalhes da carcaça.

Retirar a capa de cobertura **10** para trabalhos sem aspiração de pó, assim como para cortes de chanfradura. Para tal é necessário comprimir a capa na altura dos dispositivos de fixação laterais puxar pela frente para retirá-la.

**Conectar a aspiração de pó**

Colocar uma mangueira de aspiração **4** (acessório) no bocal de aspiração **5**. Conectar a mangueira de aspiração **4** com um aspirador de pó (acessório). Uma vista geral sobre a conexão a diversos aspiradores de pó encontram-se no final desta instrução de serviço.

Desligar o dispositivo de sopro de aparas, se a aspiração de pó estiver conectada (veja "Dispositivo de sopro de aparas"). O aspirador de pó deve ser apropriado para o material a ser trabalhado.

Utilizar um aspirador especial para aspirar pó que seja extremamente nocivo à saúde, cancerígeno ou seco.





**Funcionamento****Tipos de funcionamento**

► **Antes de todos trabalhos na ferramenta eléctrica deverá puxar a ficha de rede da tomada.**

**Ajustar o movimento pendular**

O movimento pendular ajustável em quatro níveis possibilita uma adaptação otimizada da velocidade de corte, da potência de corte e do resultado de corte ao material a ser trabalhado.

Com a alavanca de ajuste **8** é possível ajustar o movimento pendular necessário durante o funcionamento.

-  **0** nenhum movimento pendular
-  **1** pequeno movimento pendular
-  **2** médio movimento pendular
-  **3** grande movimento pendular

O nível otimizado do movimento pendular para cada aplicação pode ser averiguado através de um ensaio prático. São válidas as seguintes recomendações:

- Quanto mais fino ou mais perfeito o lado de corte, tanto menor o movimento pendular a ser seleccionado; eventualmente o movimento pendular deverá ser completamente desligado.
- Para trabalhar em materiais finos (p. ex. chapas metálicas) deverá desligar o movimento pendular.
- Trabalhar em materiais duros (p. ex. aço) com pequeno movimento pendular.
- Em materiais macios, e para serrar madeira no sentido da fibra, é possível trabalhar com máximo movimento pendular.

**Ajustar ao ângulo de chanfradura**

A placa de base **7** pode ser virada para a direita ou para a esquerda para ângulos de chanfradura de até 45°.

A tampa de cobertura **10** e a protecção contra formação de aparas **22** não podem ser utilizadas para cortes de chanfradura.

Se necessário deverá retirar a capa de protecção **10** (veja "Tampa", página 41) e remover a protecção contra formação de aparas **22** (veja "Protecção contra formação de aparas", página 40).

PST 900 PEL/PST 9500 PEL (veja figura G):

- Puxar o depósito de lâminas de serra **21** da placa de base **7**.
- Soltar o parafuso **24** e deslocar a placa de base **7** levemente no sentido do bocal de aspiração **5**.
- Para ajustar ângulos de chanfradura exactos, encontram-se à direita e à esquerda da placa de base pontos de engate em 0°, 22,5° e 45°. Deslocar a placa de base **7** de acordo com a escala **25**, para a posição desejada. Outros ângulos de chanfradura podem ser ajustados com auxílio de um goniómetro.
- Empurrar em seguida a placa de base **7** completamente no sentido da lâmina de serra **19**.
- Reapertar o parafuso **24**.

PST 1000 PEL (veja figura H):

- Abrir a alavanca de aperto **6** da placa de base e empurrar a placa de base **7** levemente no sentido do bocal de aspiração **5**.
- Para ajustar ângulos de chanfradura exactos, encontram-se à direita e à esquerda da placa de base pontos de engate em 0°, 22,5° e 45°. Deslocar a placa de base **7** de acordo com a escala **25**, para a posição desejada. Outros ângulos de chanfradura podem ser ajustados com auxílio de um goniómetro.
- Empurrar em seguida a placa de base **7** completamente no sentido da lâmina de serra **19**.
- Fechar a alavanca de aperto **6**, para travar a placa de base na posição ajustada.

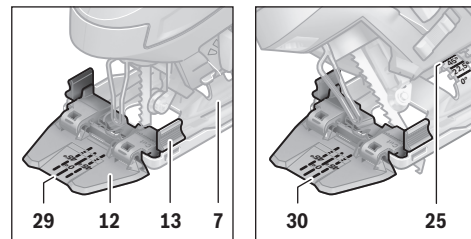
**Controle da linha de corte em cortes de meia-esquadria (PST 900 PEL/PST 9500 PEL)**

Para o controle da linha de corte encontram-se no visor para "Cut Control" **12** uma marcação **29** para o corte perpendicular com 0° e uma marcação **30** para o corte de meia-esquadria, inclinado para direita ou para a esquerda, com 45°, de acordo com a escala **25**.

A marcação de corte para ângulos de meia-esquadria de 0° e 45° resulta-se proporcional. Adicionalmente ela também pode ser marcada sobre o visor para "Cut Control" **12** com um marcador de tinta não permanente e pode ser removida facilmente.

Para um trabalho preciso, deverá executar, de preferência, um corte de ensaio.

## 42 | Português

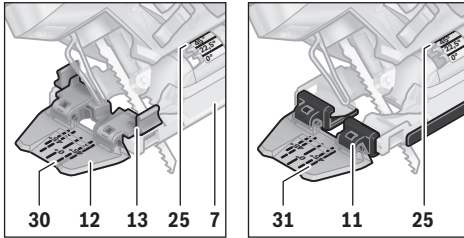
**Controle da linha de corte em cortes de meia-esquadria (PST 1000 PEL)**

Para o controle da linha de corte encontram-se no visor para "Cut Control" **12** uma marcação **29** para o corte perpendicular com 0° e duas marcações para o corte de meia-esquadria, inclinado para direita ou para a esquerda, com 45°, de acordo com a escala **25**. Para a fixação do controle da linha de corte com a base para "Cut Control" **13** na placa de base **7** vale a marcação interior **30**. Para a fixação do visor para "Cut Control" **12** directamente na sapata deslizante **11** vale a marcação exterior **31**.

A marcação de corte para ângulos de meia-esquadria de 0° e 45° resulta-se proporcional. Adicionalmente ela também pode ser marcada sobre o visor para "Cut Control" **12** com um marcador de tinta não permanente e pode ser removida facilmente.

Para um trabalho preciso, deverá executar, de preferência, um corte de ensaio.

**Deslocar a placa de base**

Para serrar próximo ao canto é possível deslocar a placa de base **7** para trás.

PST 900 PEL/PST 9500 PEL (veja figura G):

- Puxar o depósito de lâminas de serra **21** da placa de base **7**.
- Soltar o parafuso **24** e deslocar a placa de base **7** completamente no sentido do bocal de aspiração **5**.
- Reapertar o parafuso **24**.

PST 1000 PEL (veja figura H):

- Abrir a alavanca de aperto **6** da placa de base e empurrar a placa de base **7** completamente no sentido do bocal de aspiração **5**.
- Fechar a alavanca de aperto **6**, para travar a placa de base na posição ajustada.

Com a placa de base **7** deslocada só é possível serrar com um ângulo de meia-esquadria de 0°. Além disso, o controle da linha de corte "Cut Control" com a base **13**, o limitador paralelo com cortador circular **26** (acessórios), assim como a protecção contra formação de aparas **22** não devem ser usados.

**Dispositivo de sopro de aparas**

Com a corrente de ar do dispositivo de sopro de aparas **9** é possível manter a linha de corte livre de aparas.

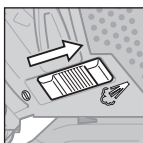

Ligar o dispositivo de sopro de aparas: Para trabalhos com forte formação de aparas em madeira, plástico etc., deverá empurrar o interruptor **9** na direcção do bocal de aspiração.

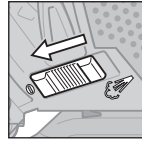

Desligar o dispositivo de sopro de aparas: Para trabalhos em metais, assim como para trabalhos com a aspiração de pó, deverá deslocar o interruptor **9** na direcção da lâmina de serra.

**Colocação em funcionamento**

- **Observar a tensão de rede! A tensão da fonte de corrente deve coincidir com a indicada na chapa de identificação da ferramenta eléctrica. Ferramentas eléctricas marcadas para 230 V também podem ser operadas com 220 V.**

**Ligar a luz de trabalho LED**

A luz de trabalho **14** melhora as condições visuais nas imediações directas da área de trabalho. Podem ser obtidos resultados de corte extremamente bons, usando a luz de trabalho junto com o controle da linha de corte "Cut Control".

Para ligar a luz de trabalho **14** deverá premir levemente o interruptor de ligar-desligar **3**. Se o interruptor de ligar-desligar for premido com mais força, a ferramenta eléctrica será ligada e a luz de trabalho continuará acesa.

- **Não olhar directamente para a luz de trabalho pois poderá ser ofuscado.**

**Ligar e desligar**

Para poupar energia só deverá ligar a ferramenta eléctrica quando ela for utilizada.

Para **ligar** a ferramenta eléctrica, deverá pressionar o interruptor de ligar-desligar **3**.

Para **travar** o interruptor de ligar-desligar **3** deverá mantê-lo pressionado e empurrar o travamento **1** para a direita ou para a esquerda.

Para **desligar** a ferramenta eléctrica, deverá soltar o interruptor de ligar-desligar **3**. Com o interruptor de ligar-desligar **3** travado deverá pressioná-lo primeiramente e soltá-lo em seguida.

**Comando/pré-selecção do n° de cursos**

Aumentando ou reduzindo a pressão sobre o interruptor de ligar-desligar **3** é possível comandar sem escalonamento o n° de cursos da ferramenta eléctrica ligada.

Com o interruptor de ligar-desligar **3** travado, a ferramenta eléctrica trabalha com o número de cursos pré-seleccionado.

Com a roda de ajuste para pré-selecção do n° de cursos **2** é possível pré-seleccionar o n° de cursos e alterar o n° de cursos durante o funcionamento.

- 1–2: baixo n° de cursos
- 3–4: médio n° de cursos
- 5–6: alto n° de cursos

O n° de cursos necessário depende do material e das condições de trabalho e pode ser verificado através de ensaios práticos.

Uma redução do n° de cursos é recomendada ao colocar a lâmina de serra sobre a peça a ser trabalhada, assim como ao serrar plásticos e alumínio.

Durante prolongados trabalhos com um nº de cursos reduzido, é possível que a ferramenta eléctrica seja fortemente aquecida. Expulsar a lâmina de serra e permitir que a ferramenta eléctrica ainda funcione durante aprox. 3 min com máximo nº de cursos para que possa arrefecer.

### Indicações de trabalho

- ▶ **Antes de todos trabalhos na ferramenta eléctrica deverá puxar a ficha de rede da tomada.**
- ▶ **Para processar peças a serem trabalhadas pequenas ou finas, deverá sempre ser utilizada uma base firme ou uma estação de serrar (Bosch PLS 300).**

Serrar com pressão moderada, para obter um resultado de corte ideal e preciso.

Para cortes longos e rectos em madeira espessa (> 40 mm) é possível que a linha de corte não percorra com exactidão.

Neste caso é recomendada a utilização de uma serra circular Bosch, com a qual é possível realizar cortes precisos.

### Serrar por imersão (veja figura I)

- ▶ **No processo de serrar por imersão só devem ser processados materiais macios como madeira, gesso encartonado!**

Só utilizar lâminas de serra curtas ao serrar por imersão. Serrar por imersão só é possível com um ângulo de chanfradura de 0°.

Apoiar a ferramenta eléctrica com o lado dianteiro da placa de base **7** sobre a peça a ser trabalhada, sem que a lâmina de serra **19** toque na peça a ser trabalhada, e então ligá-la. Para ferramentas eléctricas com comando de nº de cursos, deverá seleccionar o máximo nº de cursos. Pressionar a ferramenta eléctrica firmemente contra a peça a ser trabalhada e deixar a lâmina de serra mergulhar lentamente na peça a ser trabalhada.

Logo que a placa de base **7** estiver apoiada com toda a superfície sobre a peça a ser trabalhada, deverá continuar a serrar ao longo da linha de corte desejada.

### Esbarro paralelo com cortador circular (acessório)

Para trabalhos com o esbarro paralelo com cortador circular **26** (acessório), a espessura da peça a ser trabalhada deve ser no máximo 30 mm.

Remover a base para "Cut Control" **13** da placa de base **7**. Para tal deverá comprimir levemente a base e retirá-la do guia **23**.

PST 1000 PEL: Ao utilizar a sapata deslizante **11** é possível que o visor para "Cut Control" **12** seja preso na frente, na sapata deslizante. Isto facilita o ajuste exacto para a linha de corte desejada, especialmente no caso de cortes de meia-esquadria (veja "Controle da linha de corte em cortes de meia-esquadria", página 42).

Cortes paralelos (veja figura J): Soltar o parafuso de fixação **27** e deslocar a escala do esbarro paralelo pelo guia **23** na placa de base. Ajustar a largura de corte desejada como valor de escala no canto interior da placa de base. Aparafusar o parafuso de fixação **27**.

Cortes circulares (veja figura K): Fazer um furo na linha de corte, dentro do círculo a ser serrado, que seja suficiente para enfiar a lâmina de serra. Aumentar o furo com uma fresa ou

com uma lima, para que a lâmina de serra possa estar alinhada à linha de corte. Colocar o parafuso de fixação **27** no outro lado do limitador paralelo. Enfiar a escala do limitador paralelo pelo guia **23** da placa de base. Fazer um buraco no centro do recorte a ser realizado na peça a ser trabalhada. Enfiar a ponta de centragem **28** pela abertura interior do limitador paralelo e no orifício. Ajustar o raio como valor de escala no canto interior da placa de base. Apertar o parafuso de fixação **27**.

### Meio de arrefecimento e de lubrificação

Ao serrar metal, deveria aplicar um meio de lubrificação ou de arrefecimento ao longo da linha de corte, devido ao aquecimento do material.

## Manutenção e serviço

### Manutenção e limpeza

- ▶ **Antes de todos trabalhos na ferramenta eléctrica deverá puxar a ficha de rede da tomada.**
- ▶ **Manter a ferramenta eléctrica e as aberturas de ventilação sempre limpas, para trabalhar bem e de forma segura.**

Limpar regularmente a admissão da lâmina de serra. Para isto deverá retirar a lâmina de serra da ferramenta eléctrica e dar umas leves pancadinhas na ferramenta eléctrica numa superfície plana.

Uma forte sujidade da ferramenta eléctrica pode levar a falhas de funcionamento. Portanto não deverá serrar materiais que produzam muito pó, por debaixo nem serrá-los por cima da cabeça.

- ▶ **Em condições de trabalho extremas deverá, se possível, usar sempre um equipamento de aspiração. Soprар frequentemente as aberturas de ventilação e interconectar um disjuntor de corrente de avaria (PRCD).** Durante o processamento de metais é possível que se deposite pó condutivo no interior da ferramenta eléctrica. Isto pode prejudicar o isolamento de protecção da ferramenta eléctrica.

Lubrificar o rolo de guia **18** de quando em quando com uma gota de óleo.

Controlar o rolo de guia **18** regularmente. Se apresentar desgastes, deverá ser substituído por um serviço pós-venda autorizado Bosch.

Se for necessário substituir o cabo de conexão, isto deverá ser realizado pela Bosch ou por uma oficina de serviço pós-venda autorizada para todas as ferramentas eléctricas Bosch para evitar riscos de segurança.

### Serviço pós-venda e consultoria de aplicação

O serviço pós-venda responde às suas perguntas a respeito de serviços de reparação e de manutenção do seu produto, assim como das peças sobressalentes. Desenhos explodidos e informações sobre peças sobressalentes encontram-se em **www.bosch-pt.com**

A nossa equipa de consultoria de aplicação Bosch esclarecem com prazer todas as suas dúvidas a respeito da compra, aplicação e ajuste dos produtos e acessórios.



## 44 | Italiano

Para todas as questões e encomendas de peças sobressalenas é imprescindível indicar o número de produto de 10 dígitos como consta na placa de características da ferramenta eléctrica.

**Portugal**

Robert Bosch LDA  
Avenida Infante D. Henrique  
Lotes 2E – 3E  
1800 Lisboa  
Para efectuar o seu pedido online de peças entre na página  
www.ferramentasbosch.com.  
Tel.: 21 8500000  
Fax: 21 8511096

**Brasil**

Robert Bosch Ltda.  
Caixa postal 1195  
13065-900 Campinas  
Tel.: (0800) 7045446  
www.bosch.com.br/contacto

**Eliminação**

Ferramentas eléctricas, acessórios e embalagens devem ser enviados a uma reciclagem ecológica de matérias primas.  
Não deitar ferramentas eléctricas no lixo doméstico!

**Apenas países da União Europeia:**

De acordo com a directiva europeia 2012/19/UE para aparelhos eléctricos e electrónicos velhos, e com as respectivas realizações nas leis nacionais, as ferramentas eléctricas que não servem mais para a utilização, devem ser enviadas separadamente a uma reciclagem ecológica.

Sob reserva de alterações.

**Italiano****Norme di sicurezza****Avvertenze generali di pericolo per elettroutensili**

**Leggere tutte le avvertenze di pericolo e le istruzioni operative.** In

caso di mancato rispetto delle avvertenze di pericolo e delle istruzioni operative si potrà creare il pericolo di scosse elettriche, incendi e/o incidenti gravi.

**Conservare tutte le avvertenze di pericolo e le istruzioni operative per ogni esigenza futura.**

Il termine «elettrotensile» utilizzato nelle avvertenze di pericolo si riferisce ad utensili elettrici alimentati dalla rete (con linea di allacciamento) ed ad utensili elettrici alimentati a batteria (senza linea di allacciamento).

**Sicurezza della postazione di lavoro**

- ▶ **Tenere la postazione di lavoro sempre pulita e ben illuminata.** Il disordine oppure zone della postazione di lavoro non illuminate possono essere causa di incidenti.
- ▶ **Evitare d'impiegare l'elettrotensile in ambienti soggetti al rischio di esplosioni nei quali si abbia presenza di liquidi, gas o polveri infiammabili.** Gli elettrotensili producono scintille che possono far infiammare la polvere o i gas.
- ▶ **Tenere lontani i bambini ed altre persone durante l'impiego dell'elettrotensile.** Eventuali distrazioni potranno comportare la perdita del controllo sull'elettrotensile.

**Sicurezza elettrica**

- ▶ **La spina di allacciamento alla rete dell'elettrotensile deve essere adatta alla presa. Evitare assolutamente di apportare modifiche alla spina. Non impiegare spine adattatrici assieme ad elettrotensili dotati di collegamento a terra.** Le spine non modificate e le prese adatte allo scopo riducono il rischio di scosse elettriche.
- ▶ **Evitare il contatto fisico con superfici collegate a terra, come tubi, riscaldamenti, cucine elettriche e frigoriferi.** Sussiste un maggior rischio di scosse elettriche nel momento in cui il corpo è messo a massa.
- ▶ **Custodire l'elettrotensile al riparo dalla pioggia o dall'umidità.** La penetrazione dell'acqua in un elettrotensile aumenta il rischio di una scossa elettrica.
- ▶ **Non usare il cavo per scopi diversi da quelli previsti ed, in particolare, non usarlo per trasportare o per appendere l'elettrotensile oppure per estrarre la spina dalla presa di corrente. Non avvicinare il cavo a fonti di calore, olio, spigoli taglienti e neppure a parti della macchina che siano in movimento.** I cavi danneggiati o aggrovigliati aumentano il rischio d'insorgenza di scosse elettriche.
- ▶ **Qualora si voglia usare l'elettrotensile all'aperto, impiegare solo ed esclusivamente cavi di prolunga che siano adatti per l'impiego all'esterno.** L'uso di un cavo di prolunga omologato per l'impiego all'esterno riduce il rischio d'insorgenza di scosse elettriche.
- ▶ **Qualora non fosse possibile evitare di utilizzare l'elettrotensile in ambiente umido, utilizzare un interruttore di sicurezza.** L'uso di un interruttore di sicurezza riduce il rischio di una scossa elettrica.

**Sicurezza delle persone**

- ▶ **È importante concentrarsi su ciò che si sta facendo e maneggiare con giudizio l'elettrotensile durante le operazioni di lavoro. Non utilizzare mai l'elettrotensile in caso di stanchezza oppure quando ci si trovi sotto l'effetto di droghe, bevande alcoliche e medicinali.** Un attimo di distrazione durante l'uso dell'elettrotensile può essere causa di gravi incidenti.
- ▶ **Indossare sempre equipaggiamento protettivo individuale nonché occhiali protettivi.** Indossando abbigliamento di protezione personale come la maschera per polveri, scarpe di sicurezza che non scivolino, elmetto di protezione oppure protezione acustica a seconda del tipo e dell'applicazione dell'elettrotensile, si riduce il rischio di incidenti.

- ▶ **Evitare l'accensione involontaria dell'elettrotensile. Prima di collegarlo alla rete di alimentazione elettrica e/o alla batteria ricaricabile, prima di prenderlo oppure prima di iniziare a trasportarlo, assicurarsi che l'elettrotensile sia spento.** Tenendo il dito sopra l'interruttore mentre si trasporta l'elettrotensile oppure collegandolo all'alimentazione di corrente con l'interruttore inserito, si vengono a creare situazioni pericolose in cui possono verificarsi seri incidenti.
- ▶ **Prima di accendere l'elettrotensile togliere gli attrezzi di regolazione o la chiave inglese.** Un accessorio oppure una chiave che si trovi in una parte rotante della macchina può provocare seri incidenti.
- ▶ **Evitare una posizione anomala del corpo. Avere cura di mettersi in posizione sicura e di mantenere l'equilibrio in ogni situazione.** In questo modo è possibile controllare meglio l'elettrotensile in caso di situazioni inaspettate.
- ▶ **Indossare vestiti adeguati. Non indossare vestiti larghi, né portare bracciali e catenine. Tenere i capelli, i vestiti ed i guanti lontani da pezzi in movimento.** Vestiti lenti, gioielli o capelli lunghi potranno impigliarsi in pezzi in movimento.
- ▶ **In caso fosse previsto il montaggio di dispositivi di aspirazione della polvere e di raccolta, assicurarsi che gli stessi siano collegati e che vengano utilizzati correttamente.** L'utilizzo di un'aspirazione polvere può ridurre lo svilupparsi di situazioni pericolose dovute alla polvere.

#### Tattamento accurato ed uso corretto degli elettrotensili

- ▶ **Non sottoporre la macchina a sovraccarico. Per il proprio lavoro, utilizzare esclusivamente l'elettrotensile esplicitamente previsto per il caso.** Con un elettrotensile adatto si lavora in modo migliore e più sicuro nell'ambito della sua potenza di prestazione.
- ▶ **Non utilizzare mai elettrotensili con interruttori difettosi.** Un elettrotensile con l'interruttore rotto è pericoloso e deve essere aggiustato.
- ▶ **Prima di procedere ad operazioni di regolazione sulla macchina, prima di sostituire parti accessorie oppure prima di posare la macchina al termine di un lavoro, estrarre sempre la spina dalla presa della corrente e/o estrarre la batteria ricaricabile.** Tale precauzione eviterà che l'elettrotensile possa essere messo in funzione involontariamente.
- ▶ **Quando gli elettrotensili non vengono utilizzati, conservarli al di fuori del raggio di accesso di bambini. Non fare usare l'elettrotensile a persone che non siano abituate ad usarlo o che non abbiano letto le presenti istruzioni.** Gli elettrotensili sono macchine pericolose quando vengono utilizzati da persone non dotate di sufficiente esperienza.
- ▶ **Eseguire la manutenzione dell'elettrotensile operando con la dovuta diligenza. Accertarsi che le parti mobili della macchina funzionino perfettamente, che non s'inceppino e che non ci siano pezzi rotti o danneggiati al punto da limitare la funzione dell'elettrotensile stesso. Prima di iniziare l'impiego, far riparare le parti**

**danneggiate.** Numerosi incidenti vengono causati da elettrotensili la cui manutenzione è stata effettuata poco accuratamente.

- ▶ **Mantenere gli utensili da taglio sempre affilati e puliti.** Gli utensili da taglio curati con particolare attenzione e con taglienti affilati s'incepiscono meno frequentemente e sono più facili da condurre.
- ▶ **Utilizzare l'elettrotensile, gli accessori opzionali, gli utensili per applicazioni specifiche ecc., sempre attenendosi alle presenti istruzioni. Così facendo, tenere sempre presente le condizioni di lavoro e le operazioni da eseguire.** L'impiego di elettrotensili per usi diversi da quelli consentiti potrà dar luogo a situazioni di pericolo.

#### Assistenza

- ▶ **Fare riparare l'elettrotensile solo ed esclusivamente da personale specializzato e solo impiegando pezzi di ricambio originali.** In tale maniera potrà essere salvaguardata la sicurezza dell'elettrotensile.

#### Indicazioni di sicurezza per seghetti alternativi

- ▶ **Tenere l'elettrotensile per le superfici isolate dell'impugnatura qualora venissero effettuati lavori durante i quali l'accessorio potrebbe venire a contatto con cavi elettrici nascosti oppure con il cavo di alimentazione dell'elettrotensile stesso.** Il contatto con un cavo sotto tensione può trasmettere la tensione anche alle parti metalliche dell'elettrotensile, causando una scossa elettrica.
- ▶ **Tenere le mani sempre lontane dalla zona operativa. Mai afferrare con le mani la parte inferiore del pezzo in lavorazione.** Toccando la lama vi è un serio rischio di incidente.
- ▶ **Avvicinare l'elettrotensile alla superficie in lavorazione soltanto quando è in azione.** In caso contrario vi è il pericolo di provocare un contraccolpo se l'utensile ad innesto si inceppa nel pezzo in lavorazione.
- ▶ **Accertarsi che durante l'operazione di taglio il piedino 7 sia ben posato.** Una lama con un'angolatura impropria può rompersi oppure provocare un contraccolpo.
- ▶ **Una volta terminata l'operazione di lavoro, spegnere l'elettrotensile ed estrarre la lama dal taglio eseguito soltanto quando si sarà fermata completamente.** In questo modo si evita di provocare un contraccolpo e si può posare l'elettrotensile senza nessun pericolo.
- ▶ **Utilizzare esclusivamente lame integre ed in perfette condizioni.** Lame deformate oppure non affilate possono rompersi, influenzare negativamente il taglio oppure causare un contraccolpo.
- ▶ **Dopo aver spento la macchina, non cercare di fermare la lama esercitando pressione lateralmente.** La lama può subire dei danni, rompersi oppure provocare un contraccolpo.
- ▶ **Al fine di rilevare linee di alimentazione nascoste, utilizzare adatte apparecchiature di ricerca oppure rivolgersi alla locale società erogatrice.** Un contatto con linee elettriche può provocare lo sviluppo di incendi e di scosse elettriche. Danneggiando linee del gas si può creare il peri-

## 46 | Italiano

colo di esplosioni. Penetrando una tubazione dell'acqua si provocano seri danni materiali oppure vi è il pericolo di provocare una scossa elettrica.

- ▶ **Assicurare il pezzo in lavorazione.** Un pezzo in lavorazione può essere bloccato con sicurezza in posizione solo utilizzando un apposito dispositivo di serraggio oppure una morsa a vite e non tenendolo con la semplice mano.
- ▶ **Prima di posare l'elettrotensile, attendere sempre fino a quando si sarà fermato completamente.** L'accessorio può incepparsi e comportare la perdita di controllo dell'elettrotensile.

## Descrizione del prodotto e caratteristiche



**Leggere tutte le avvertenze di pericolo e le istruzioni operative.** In caso di mancato rispetto delle avvertenze di pericolo e delle istruzioni operative si potrà creare il pericolo di scosse elettriche, incendi e/o incidenti gravi.

### Uso conforme alle norme

In caso di appoggi fissi, la macchina è idonea per l'esecuzione di tagli di troncatura e di tagli dal pieno nel legno, in materie plastiche, nel metallo, nella piastra ceramica e nella gomma. Essa è adatta per tagli dritti e curvi con un angolo obliquo fino a 45°. Osservare sempre le indicazioni relative alle lame.

L'illuminazione di questo elettrotensile è concepita per illuminare l'area di lavoro dell'elettrotensile stesso e non è adatta per illuminare l'ambiente domestico.

### Componenti illustrati

La numerazione dei componenti illustrati si riferisce all'illustrazione dell'elettrotensile che si trova sulla pagina con la rappresentazione grafica.

- 1 Blocco dell'interruttore di avvio/arresto
- 2 Rotellina di regolazione del numero di corse

- 3 Interruttore di avvio/arresto
- 4 Tubo di aspirazione\*
- 5 Innesto per aspirazione
- 6 Leva di bloccaggio per il piedino (PST 1000 PEL)
- 7 Piedino
- 8 Levetta di regolazione dell'oscillazione
- 9 Interruttore per dispositivo soffiatrucioli
- 10 Paratrucioli per aspirazione
- 11 Pattino di scorrimento (PST 1000 PEL)
- 12 Finestrella per controllo della linea di taglio «Cut Control»
- 13 Base per controllo della linea di taglio «Cut Control»
- 14 Luce di lavoro
- 15 Impugnatura (superficie di presa isolata)
- 16 Asta di spinta
- 17 Levetta SDS per sbloccaggio della lama
- 18 Rullo di guida
- 19 Lama\*
- 20 Frontalino di protezione
- 21 Deposito per lame (PST 900 PEL/PST 9500 PEL)
- 22 Dispositivo antistrappo\*
- 23 Guida per la guida parallela
- 24 Vite (PST 900 PEL/PST 9500 PEL)
- 25 Scala angolo obliquo
- 26 Guida parallela con guida per tagli circolari\*
- 27 Vite di fissaggio della guida parallela\*
- 28 Punta di centraggio della guida per tagli circolari
- 29 Marcatura del taglio 0°
- 30 Marcatura del taglio 45°
- 31 Marcatura del taglio 45° con pattino di scorrimento (PST 1000 PEL)

\*L'accessorio illustrato oppure descritto non è compreso nel volume di fornitura standard. L'accessorio completo è contenuto nel nostro programma accessori.

### Dati tecnici

Seghetto alternativo		PST 900 PEL	PST 1000 PEL	PST 9500 PEL
Codice prodotto		3 603 CA0 2..	3 603 CA0 3..	3 603 CA0 2..
Controllo della linea di taglio «Cut Control»		●	●	●
Controllo del numero di corse		●	●	●
Preselezione numero corse		●	●	●
Oscillazione		●	●	●
Potenza nominale assorbita	W	620	650	620
Potenza resa	W	340	360	340
Numero di corse a vuoto $n_0$	min <sup>-1</sup>	500–3100	500–3100	500–3100
Corsa	mm	23	23	23

I dati sono validi per una tensione nominale [U] di 230 V. In caso di tensioni differenti e di modelli specifici dei paesi di impiego, questi dati possono variare.

Italiano | 47

Seghetto alternativo	PST 900 PEL	PST 1000 PEL	PST 9500 PEL
Max. profondità di taglio			
– nel legno	mm 90	100	95
– nell'alluminio	mm 15	20	15
– nell'acciaio (non legato)	mm 8	10	8
Angolo di inclinazione del taglio (sinistra/destra) max.	° 45	45	45
Peso in funzione della EPTA-Procedure 01/2003	kg 2,1	2,2	2,1
Classe di sicurezza	□/II	□/II	□/II

I dati sono validi per una tensione nominale [U] di 230 V. In caso di tensioni differenti e di modelli specifici dei paesi di impiego, questi dati possono variare.

### Informazioni sulla rumorosità e sulla vibrazione

		PST 900 PEL	PST 9500 PEL	PST 1000 PEL
Valori di emissione acustica rilevati conformemente a EN 60745-2-11.				
Il livello di rumore stimato A dell'apparecchio ammonta normalmente a				
Livello di pressione acustica	dB(A)	86	86	86
Livello di potenza sonora	dB	97	97	97
Incertezza della misura K	dB(A)	3	3	3
<b>Usare la protezione acustica!</b>				
Valori complessivi di oscillazione $a_h$ (somma vettoriale delle tre direzioni) e incertezza della misura K misurati conformemente alla norma EN 60745:				
Taglio di pannello di truciolato:				
$a_h$	$m/s^2$	11,5	10,0	10,0
K	$m/s^2$	4,0	2,0	2,0
Taglio di lamiera di metallo:				
$a_h$	$m/s^2$	8,5	7,0	7,0
K	$m/s^2$	2,0	2,0	2,0

Il livello di vibrazioni indicato nelle presenti istruzioni è stato rilevato seguendo una procedura di misurazione conforme alla norma EN 60745 e può essere utilizzato per confrontare gli elettrodomestici. Lo stesso è idoneo anche per una valutazione temporanea della sollecitazione da vibrazioni.

Il livello di vibrazioni indicato rappresenta gli impieghi principali dell'elettrodomestico. Qualora l'elettrodomestico venisse utilizzato tuttavia per altri impieghi, con accessori e utensili da innesto differenti oppure con manutenzione insufficiente, il livello di vibrazioni può differire. Questo può aumentare sensibilmente la sollecitazione da vibrazioni per l'intero periodo di tempo operativo.

Per una valutazione precisa della sollecitazione da vibrazioni bisognerebbe considerare anche i tempi in cui l'apparecchio è spento oppure è acceso ma non è utilizzato effettivamente. Questo può ridurre chiaramente la sollecitazione da vibrazioni per l'intero periodo operativo.

Adottare misure di sicurezza supplementari per la protezione dell'operatore dall'effetto delle vibrazioni come p. es.: manutenzione dell'elettrodomestico e degli accessori, mani calde, organizzazione dello svolgimento del lavoro.

### Dichiarazione di conformità

Dichiaro sotto la nostra piena responsabilità che il prodotto descritto nella sezione «Dati tecnici» è conforme a tutte le disposizioni pertinenti delle Direttive 2009/125/CE (Disposizione 1194/2012), 2011/65/UE, 2014/30/UE, 2006/42/CE e alle relative modifiche, nonché alle seguenti Normative: EN 60745-1, EN 60745-2-11.

Fascicolo tecnico (2006/42/CE) presso:  
Robert Bosch GmbH, PT/ETM9,  
70764 Leinfelden-Echterdingen, GERMANY

Henk Becker Helmut Heinzelmann  
Executive Vice President Head of Product Certification  
Engineering PT/ETM9

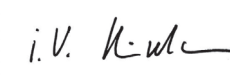
*PPA*  
 i.v. 

Robert Bosch GmbH, Power Tools Division  
70764 Leinfelden-Echterdingen, GERMANY  
Leinfelden, 30.10.2014

### Montaggio

► **Prima di qualunque intervento sull'elettrodomestico estrarre la spina di rete dalla presa.**

#### Inserimento/sostituzione della lama

► **Montando la lama portare sempre guanti di protezione.**  
Toccare la lama vi è il pericolo di incidenti.

#### Selezione della lama

Una visione d'insieme delle lame consigliate si trova alla fine di queste istruzioni. Utilizzare solo ed esclusivamente lame per seghe alternative con attacco a T. La lama non dovrebbe essere più lunga del taglio previsto.

Per il taglio di curve strette utilizzare una lama stretta.

#### Inserimento della lama (vedere figura A1)

Se necessario, togliere il paratruciol **10** (vedere «Paratruciol»).

Inserire la lama **19** con i denti nella direzione di taglio fino a quando raggiunge la posizione di incastro nell'asta di spinta **16**. La levetta SDS per sbloccaggio della lama **17** scatta automaticamente all'indietro bloccando la lama. Non spingere la levetta **17** manualmente all'indietro perché in caso contrario si potrebbe danneggiare l'elettrodomestico.

## 48 | Italiano

Inserendo la lama accertarsi che il dorso della lama si trovi bene nella scanalatura del rullo di guida **18**.

- **Controllare che la lama sia inserita correttamente.** Una lama allentata può cadere fuori dalla sede e ferire l'operatore.

**Smontaggio della lama (vedere figura A2)**

- **Nel momento di espellere la lama, tenere l'elettrotensile in modo che nessuna persona od animale possa essere ferito dalla lama espulsa.**

Ruotare la levetta SDS **17** in avanti fino alla battuta di arresto in direzione del frontalino di protezione **20**. La lama viene sbloccata ed espulsa.

**Deposito per lame (PST 900 PEL/PST 9500 PEL) (vedi figura B)**

E' possibile conservare fino a sei lame di una lunghezza massima di 110 mm nel deposito per lame **21**. Inserire le lame con attacco a T nell'apposito incavo del deposito per lame. Possono essere messe fino a tre lame l'una sopra l'altra.

Chiudere il deposito per lame e spingerlo fino alla battuta di arresto nell'incavo del piedino **7**.

**Pattino di scorrimento (PST 1000 PEL)**

In caso di lavorazione di superfici delicate è possibile applicare il pattino di scorrimento **11** sul piedino **7** in modo da evitare di graffiare la superficie.

Per applicare il pattino di scorrimento **11** agganciarlo al piedino **7**, premerlo verso l'alto nella parte posteriore e farlo scattare in posizione.

**Dispositivo antistrappo**

Il dispositivo antistrappo **22** (accessorio opzionale) può evitare strappi alla superficie durante l'operazione di taglio di legname. Il dispositivo antistrappo può essere utilizzato solo in caso di determinati tipi di lame e solo in caso di angolo di inclinazione del taglio pari a 0°. In caso di operazioni di taglio con il dispositivo antistrappo, il piedino **7** non può essere spostato posteriormente per effettuare tagli in prossimità di bordi. Premere il dispositivo antistrappo **22** dalla parte inferiore nel piedino **7**.

PST 1000 PEL (vedi figura C): Quando si utilizza il pattino di scorrimento **11**, il dispositivo antistrappo **22** non viene inserito nel piedino **7** ma nel pattino di scorrimento.

**Controllo della linea di taglio «Cut Control»**

Il controllo della linea di taglio «Cut Control» permette una guida precisa dell'elettrotensile lungo una linea di taglio tracciata sul pezzo da lavorare. Il kit «Cut Control» contiene la finestrella **12** con marcature di taglio e la base **13** per il fissaggio all'elettrotensile.

**Fissaggio del «Cut Control» al piedino (vedi figura D)**

Fissare la finestrella per «Cut Control» **12** ai supporti della base **13**. Poi comprimere leggermente la base e farla scattare nella guida **23** del piedino **7**.

**Fissaggio del «Cut Control» al pattino di scorrimento (PST 1000 PEL) (vedi figura E)**

Con questo sistema di controllo della linea di taglio è possibile fissare la finestrella per «Cut Control» **12** insieme alla base **13** al piedino **7** oppure separatamente e direttamente ai supporti del pattino di scorrimento **11**.

Rimuovere la base per «Cut Control» **13** dal piedino **7**. Per fare questo comprimere leggermente la base ed estrarla dalla guida **23**.

Estrarre la finestrella per «Cut Control» **12** dalla base **13** e fissarla ai supporti del pattino di scorrimento **11**.

**Aspirazione polvere/aspirazione trucioli**

- Polveri e materiali come vernici contenenti piombo, alcuni tipi di legname, minerali e metalli possono essere dannosi per la salute. Il contatto oppure l'inalazione delle polveri possono causare reazioni allergiche e/o malattie delle vie respiratorie dell'operatore oppure delle persone che si trovano nelle vicinanze.

Determinate polveri come polvere da legname di faggio o di quercia sono considerate cancerogene, in modo particolare insieme ad additivi per il trattamento del legname (cromato, protezione per legno). Materiale contenente amianto deve essere lavorato esclusivamente da personale specializzato.

- Utilizzare possibilmente un'aspirazione polvere adatta per il materiale.
- Provvedere per una buona aerazione del posto di lavoro.
- Si consiglia di portare una mascherina protettiva con classe di filtraggio P2.

Osservare le norme in vigore nel Vostro paese per i materiali da lavorare.

- **Evitare accumuli di polvere sul posto di lavoro.** Le polveri si possono incendiare facilmente.

**Paratrucioli (vedi figura F)**

Montare il paratrucioli **10** prima di collegare l'elettrotensile ad un sistema di aspirazione polvere.

Applicare il paratrucioli **10** sull'elettrotensile facendo scattare i supporti negli incavi della carcassa.

Togliere il paratrucioli **10** per lavori senza aspirazione polvere e per tagli obliqui. Per la rimozione comprimere il paratrucioli all'altezza dei supporti esterni ed estrarlo in avanti.

**Collegamento dell'aspirazione polvere**

Inserire un tubo di aspirazione **4** (accessorio opzionale) sul montante di aspirazione **5**. Collegare il tubo di aspirazione **4** con un aspirapolvere (accessorio opzionale). Una visione d'insieme relativa al collegamento con diversi tipi di aspirapolvere si trova alla fine di queste istruzioni.

Disattivare il dispositivo soffiatrucioli se è stata collegata l'aspirazione polvere (vedere «Dispositivo soffiatrucioli»).

L'aspirapolvere deve essere adatto per il materiale da lavorare. Utilizzare un aspiratore speciale per l'aspirazione di polveri particolarmente nocive per la salute, cancerogene oppure polveri asciutte.

## Uso





### Modi operativi

- **Prima di qualunque intervento sull'elettrotensile estrarre la spina di rete dalla presa.**

### Regolazione dell'oscillazione

L'oscillazione regolabile in quattro stadi permette un adattamento ottimale della velocità di taglio, della prestazione di taglio e dei risultati di taglio al materiale da sottoporre a lavorazione.

Tramite la levetta di regolazione **8** è possibile regolare l'oscillazione anche durante la fase di funzionamento.

-  **0** senza oscillazione
-  **0** oscillazione piccola
-  **0** oscillazione media
-  **0** oscillazione alta

Il livello ottimale di oscillazione per la rispettiva applicazione deve essere rilevata eseguendo delle prove pratiche. Per tale operazione si tenga presente quanto segue:

- Quanto più fine e pulito deve essere il taglio richiesto, tanto minore deve essere il livello di oscillazione regolato event. fino a disattivarlo completamente.
- In caso di lavorazione di materiali sottili come (p. es. lamie) disattivare l'oscillazione.
- In caso di materiali duri (p. es. acciaio) lavorare con una bassa oscillazione.
- In caso di materiali teneri e durante l'operazione di taglio di legname nella direzione delle fibre è possibile lavorare al massimo livello di oscillazione.

### Impostazione dell'angolo obliquo

In caso di tagli obliqui fino a 45°, il piedino **7** può essere spostato verso destra o verso sinistra.

In caso di tagli obliqui non è possibile impiegare né la cuffia di copertura **10** né il dispositivo antistrappo **22**.

Togliere eventualmente il paratrucioli **10** (vedi «Paratrucioli», pagina 48) e togliere il dispositivo antistrappo **22** (vedi «Dispositivo antistrappo», pagina 48).

PST 900 PEL/PST 9500 PEL (vedi figura G):

- Estrarre il deposito per lame **21** dal piedino **7**.
- Allentare la vite **24** e spingere il piedino **7** leggermente in direzione del montante di aspirazione **5**.
- Per una precisa regolazione dell'angolo obliquo, sul lato destro e su quello sinistro del piedino sono disponibili punti di scatto in posizione a 0°, 22,5° e 45°. Basandosi sulla scala **25** graduata ribaltare il piedino **7** alla posizione richiesta. Altri angoli obliqui possono essere regolati utilizzando un goniometro.
- Una volta conclusa questa operazione, spingere il piedino **7** fino alla battuta di arresto in direzione della lama **19**.
- Avvitare di nuovo bene la vite **24**.

PST 1000 PEL (vedi figura H):

- Aprire la levetta di fissaggio **6** del piedino e spingere il piedino **7** leggermente in direzione dell'innesto per aspirazione **5**.
- Per una precisa regolazione dell'angolo obliquo, sul lato destro e su quello sinistro del piedino sono disponibili pun-

ti di scatto in posizione a 0°, 22,5° e 45°. Basandosi sulla scala **25** graduata ribaltare il piedino **7** alla posizione richiesta. Altri angoli obliqui possono essere regolati utilizzando un goniometro.

- Una volta conclusa questa operazione, spingere il piedino **7** fino alla battuta di arresto in direzione della lama **19**.
- Chiudere la levetta di fissaggio **6** per bloccare il piedino nella posizione regolata.

### Controllo della linea di taglio per tagli obliqui (PST 900 PEL/PST 9500 PEL)

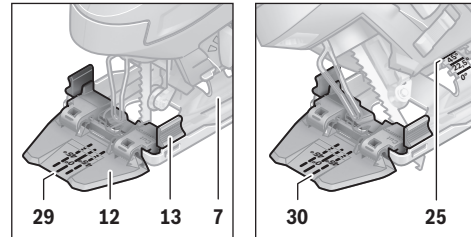

Per il controllo della linea di taglio, la finestrella per «Cut Control» **12** ha una marcatura **29** per il taglio perpendicolare a 0° ed una marcatura **30** per il taglio obliquo destro o sinistro a 45° secondo la scala **25**.

La marcatura di taglio per angoli obliqui tra 0° e 45° è proporzionale. Questa marcatura di taglio può essere applicata in modo non permanente sulla finestrella per «Cut Control» **12** con un evidenziatore e può essere cancellata facilmente.

Eseguire un taglio di prova per verificare la precisione del taglio.

### Controllo della linea di taglio per tagli obliqui (PST 1000 PEL)

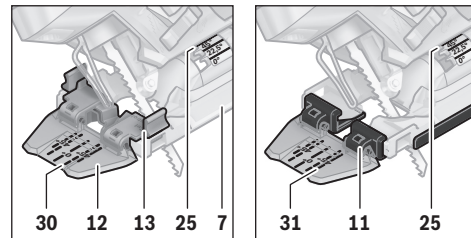

Per il controllo della linea di taglio, la finestrella per «Cut Control» **12** ha una marcatura **29** per il taglio perpendicolare a 0° ed due marcature per il taglio obliquo destro o sinistro a 45° secondo la scala **25**. Per il fissaggio del controllo della linea di taglio con la base per «Cut Control» **13** al piedino **7** vale la marcatura interiore **30**. Per il fissaggio della finestrella per «Cut Control» **12** direttamente al pattino di scorrimento **11** vale la marcatura esteriore **31**.

La marcatura di taglio per angoli obliqui tra 0° e 45° è proporzionale. Questa marcatura di taglio può essere applicata in modo non permanente sulla finestrella per «Cut Control» **12** con un evidenziatore e può essere cancellata facilmente.

Eseguire un taglio di prova per verificare la precisione del taglio.

## 50 | Italiano

**Spostamento del piedino**

Per effettuare tagli in prossimità di bordi è possibile spostare posteriormente il piedino 7.

PST 900 PEL/PST 9500 PEL (vedi figura G):

- Estrarre il deposito per lame 21 dal piedino 7.
- Allentare la vite 24 e spingere il piedino 7 fino alla battuta di arresto in direzione del montante di aspirazione 5.
- Avvitare di nuovo bene la vite 24.

PST 1000 PEL (vedi figura H):

- Aprire la levetta di fissaggio 6 del piedino e spingere il piedino 7 fino alla battuta in direzione dell'innesto per aspirazione 5.
- Chiudere la levetta di fissaggio 6 per bloccare il piedino nella posizione regolata.

Il taglio con piedino spostato 7 è possibile soltanto con un angolo obliquo di 0°. Inoltre, il controllo della linea di taglio «Cut Control» con la base 13, la guida parallela con guida per tagli circolari 26 (accessorio) nonché il dispositivo antistrappo 22 non devono essere utilizzati.

**Dispositivo soffiatrucioli**

Mediante il soffio d'aria del dispositivo soffiatrucioli 9 è possibile mantenere la linea di taglio libera da trucioli.

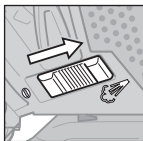

Attivazione del dispositivo soffiatrucioli:  
In caso di lavori con un'alta asportazione di trucioli nel legno, materiale plastico e simile, spingere l'interruttore 9 in direzione dell'innesto per aspirazione.

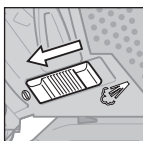

Disattivazione del dispositivo soffiatrucioli:  
In caso di lavori nel metallo ed aspirazione polvere collegata, spingere l'interruttore 9 in direzione della lama.

**Messa in funzione**

- ▶ **Osservare la tensione di rete! La tensione della rete deve corrispondere a quella indicata sulla targhetta dell'elettrotensile. Gli elettrotensili con l'indicazione di 230 V possono essere collegati anche alla rete di 220 V.**

**Accensione LED luce di lavoro**

La luce di lavoro 14 migliora la visibilità nell'ambiente di lavoro. La luce di lavoro insieme al controllo della linea di taglio «Cut Control» permette ottimi risultati di taglio.

Per accendere la luce di lavoro 14 premere leggermente l'interruttore di avvio/arresto 3. Premere più forte l'interruttore di avvio/arresto per accendere l'elettrotensile. La luce di lavoro rimane accesa.

- ▶ **Non guardare direttamente nella luce di lavoro, può accecare.**

**Accendere/spegnere**

Per risparmiare energia accendere l'elettrotensile solo se lo stesso viene utilizzato.

Per **accendere** l'elettrotensile premere l'interruttore di avvio/arresto 3.

Per **bloccare** l'interruttore di avvio/arresto 3 tenerlo premuto e spingere il bloccaggio 1 verso destra oppure verso sinistra.

Per **spegnere** l'elettrotensile rilasciare l'interruttore di avvio/arresto 3. In caso di interruttore di avvio/arresto 3 bloccato, premerlo prima e rilasciarlo poi subito.

**Controllo/preselezione del numero di corse**

Aumentando oppure diminuendo la pressione sull'interruttore di avvio/arresto 3 è possibile controllare in continuo il numero corse dell'elettrotensile acceso.

In caso di interruttore di avvio/arresto 3 bloccato, l'elettrotensile funziona al numero di corse preselezionato.

Tramite la rotellina di regolazione del numero di corse 2 è possibile preselezionare il numero di corse richiesto ed anche modificarlo durante la fase di funzionamento.

- 1 - 2: velocità bassa
- 3 - 4: velocità media
- 5 - 6: velocità alta

Il numero di corse necessario dipende dal tipo di materiale in lavorazione e dalle specifiche condizioni operative e può essere dunque determinato a seconda del caso eseguendo delle prove pratiche.

Si consiglia una riduzione del numero corse all'atto di applicare la lama sul pezzo in lavorazione nonché tagliando materiale in plastica ed alluminio.

In caso di operazioni di lavoro più lunghe ad un basso numero di corse è possibile che l'elettrotensile si riscaldi troppo. Estrarre la lama dall'elettrotensile e, per farlo raffreddare, far funzionare l'elettrotensile per ca. 3 min al massimo del numero di corse.

**Indicazioni operative**

- ▶ **Prima di qualunque intervento sull'elettrotensile estrarre la spina di rete dalla presa.**
- ▶ **Utilizzare sempre un supporto stabile oppure una stazione di taglio (Bosch PLS 300) per lavorare pezzi piccoli e sottili.**

Tagliare esercitando una pressione moderata per ottenere un risultato di taglio ottimale e preciso.

In caso di tagli lunghi e diritti in legno spesso (> 40 mm) è possibile che la linea di taglio non sia precisa. Per tagli precisi si consiglia in questo caso l'impiego di una sega circolare Bosch.

**Taglio dal centro (vedi figura I)**

- ▶ **Seguendo il procedimento di taglio dal centro possono essere lavorati solo materiali teneri con legno, lastre di cartongesso o simili!**

Per l'esecuzione di tagli dal centro utilizzare esclusivamente lame corte. Tagli dal centro sono possibili soltanto con un angolo obliquo di 0°.

Applicare l'elettrotensile con il bordo anteriore del piedino 7 sul pezzo in lavorazione evitando che la lama di taglio 19 tocchi il pezzo in lavorazione ed accenderlo. In caso di elettrotensili dotati di controllo del numero di corse, selezionare il numero massimo di corse. Spingere forte l'elettrotensile contro il pezzo in lavorazione ed iniziare lentamente il taglio sul materiale.



Non appena il piedino **7** arriva a poggiare completamente sul pezzo in lavorazione, continuare a tagliare lungo la linea di taglio richiesta.

#### Guida parallela con guida per tagli circolari (accessori)

Per lavori con la guida parallela con guida per tagli circolari **26** (accessorio opzionale) lo spessore del pezzo in lavorazione può essere al massimo di 30 mm.

Rimuovere la base per «Cut Control» **13** dal piedino **7**. Per fare questo comprimere leggermente la base ed estrarla dalla guida **23**.

PST 1000 PEL: Se viene utilizzato il pattino di scorrimento **11**, la finestrella per «Cut Control» **12** può essere fissata sul davanti del pattino di scorrimento. Questo facilita la regolazione precisa della linea di taglio richiesta, soprattutto in caso di tagli obliqui (vedi «Controllo della linea di taglio per tagli obliqui», pagina 49).

Tagli paralleli (vedi figura J): Allentare le vite di fissaggio **27** e spingere la scala della guida parallela attraverso la guida **23** nel piedino. Regolare la larghezza del taglio richiesto come valore della scala al bordo interno del piedino. Avvitare bene la vite di arresto **27**.

Tagli circolari (vedi figura K): Eseguire alla linea di taglio nel cerchio da tagliare un foro, sufficiente per passare con la lama. Lavorare il foro con una fresa o lima per permettere un contatto ottimale della lama alla linea di taglio. Applicare la vite di fissaggio **27** sull'altro lato della guida parallela. Spingere la scala della guida parallela attraverso la guida **23** nel piedino. Eseguire nel pezzo in lavorazione un foro nel centro della parte in cui è richiesto il taglio dal pieno. Applicare la punta di centraggio **28** attraverso l'apertura interna della guida parallela e nel foro eseguito. Regolare il raggio come valore della scala al bordo interno del piedino. Avvitare bene la vite di fissaggio **27**.

#### Liquido refrigerante/lubrificante

In caso di operazioni di taglio del metallo, al fine di evitare il riscaldamento del materiale si dovrebbe applicare liquido refrigerante oppure lubrificante lungo la linea di taglio.

## Manutenzione ed assistenza

### Manutenzione e pulizia

- ▶ **Prima di qualunque intervento sull'elettrotensile estrarre la spina di rete dalla presa.**
- ▶ **Per poter garantire buone e sicure operazioni di lavoro, tenere sempre puliti l'elettrotensile e le prese di ventilazione.**

Pulire ad intervalli regolari l'alloggiamento lama. A tal fine, estrarre la lama dall'elettrotensile e battere leggermente l'elettrotensile su un piano orizzontale.

Forti accumuli di sporcizia dell'elettrotensile può implicare disturbi del funzionamento. Per questo motivo, non eseguire tagli dalla parte inferiore oppure sovra testa in caso di materiali che producono molta polvere.

- ▶ **In caso di condizioni di impiego estreme utilizzare sempre un impianto di aspirazione. Soffiare spesso sulle feritoie di ventilazione e preinstallare un interruttore di**

**sicurezza per correnti di guasto (PRCD).** In caso di lavorazione di metalli è possibile che si depositi polvere conduttrice all'interno dell'elettrotensile. L'isolamento di protezione dell'elettrotensile può esserne pregiudicato.

Lubrificare il rullo di guida **18** occasionalmente con una goccia di olio.

Controllare il rullo di guida **18** ad intervalli regolari. In caso dovesse essere usurato, deve essere sostituito da un punto di assistenza autorizzato per gli elettrotensili Bosch.

Qualora si rendesse necessaria una sostituzione del cavo di collegamento, la stessa deve essere effettuata dalla Bosch oppure da un centro di assistenza clienti autorizzato per elettrotensili Bosch per evitare pericoli per la sicurezza.

### Assistenza clienti e consulenza impieghi

Il servizio di assistenza risponde alle Vostre domande relative alla riparazione ed alla manutenzione del Vostro prodotto nonché concernenti le parti di ricambio. Disegni in vista esplosa ed informazioni relative alle parti di ricambio sono consultabili anche sul sito:

**www.bosch-pt.com**

Il team Bosch che si occupa della consulenza impieghi vi aiuterà in caso di domande relative ai nostri prodotti ed ai loro accessori.

In caso di richieste o di ordinazione di pezzi di ricambio, comunicare sempre il codice prodotto a 10 cifre riportato sulla targhetta di fabbricazione dell'elettrotensile!

#### Italia

Officina Elettrotensili  
Robert Bosch S.p.A.  
Corso Europa, ang. Via Trieste 20  
20020 LAINATE (MI)  
Tel.: (02) 3696 2663  
Fax: (02) 3696 2662  
Fax: (02) 3696 8677  
E-Mail: officina.elettrotensili@it.bosch.com

#### Svizzera

Sul sito [www.bosch-pt.com/ch/it](http://www.bosch-pt.com/ch/it) è possibile ordinare direttamente on-line i ricambi.  
Tel.: (044) 8471513  
Fax: (044) 8471553  
E-Mail: Aftersales.Service@de.bosch.com

### Smaltimento

Avviare ad un riciclaggio rispettoso dell'ambiente gli imballaggi, gli elettrotensili e gli accessori dismessi.

Non gettare elettrotensili dismessi tra i rifiuti domestici!

#### Solo per i Paesi della CE:



Conformemente alla direttiva europea 2012/19/UE sui rifiuti di apparecchiature elettriche ed elettroniche ed all'attuazione del recepimento nel diritto nazionale, gli elettrotensili diventati inservibili devono essere raccolti separatamente ed essere inviati ad una riutilizzazione ecologica.

Con ogni riserva di modifiche tecniche.

## Nederlands

### Veiligheidsvoorschriften

#### Algemene veiligheidswaarschuwingen voor elektrische gereedschappen

**⚠ WAARSCHUWING** **Alle alle veiligheidswaarschuwingen en alle voor-  
schriften.** Als de waarschuwingen en voorschriften niet worden opgevolgd, kan dit een elektrische schok, brand of ernstig letsel tot gevolg hebben.

#### Bewaar alle waarschuwingen en voorschriften voor toekomstig gebruik.

Het in de waarschuwingen gebruikte begrip „elektrisch gereedschap” heeft betrekking op elektrische gereedschappen voor gebruik op het stroomnet (met netsnoer) en op elektrische gereedschappen voor gebruik met een accu (zonder netsnoer).

#### Veiligheid van de werkomgeving

- ▶ **Houd uw werkomgeving schoon en goed verlicht.** Een rommelige of onverlichte werkomgeving kan tot ongevallen leiden.
- ▶ **Werk met het elektrische gereedschap niet in een omgeving met explosiegevaar waarin zich brandbare vloeistoffen, brandbare gassen of brandbaar stof bevinden.** Elektrische gereedschappen veroorzaken vonken die het stof of de dampen tot ontsteking kunnen brengen.
- ▶ **Houd kinderen en andere personen tijdens het gebruik van het elektrische gereedschap uit de buurt.** Wanneer u wordt afgeleid, kunt u de controle over het gereedschap verliezen.

#### Elektrische veiligheid

- ▶ **De aansluitstekker van het elektrische gereedschap moet in het stopcontact passen. De stekker mag in geen geval worden veranderd. Gebruik geen adapterstekkers in combinatie met geaarde elektrische gereedschappen.** Onveranderde stekkers en passende stopcontacten beperken het risico van een elektrische schok.
- ▶ **Voorkom aanraking van het lichaam met geaarde oppervlakken, bijvoorbeeld van buizen, verwarmingen, fornuizen en koelkasten.** Er bestaat een verhoogd risico door een elektrische schok wanneer uw lichaam geaard is.
- ▶ **Houd het gereedschap uit de buurt van regen en vocht.** Het binnendringen van water in het elektrische gereedschap vergroot het risico van een elektrische schok.
- ▶ **Gebruik de kabel niet voor een verkeerd doel, om het elektrische gereedschap te dragen of op te hangen of om de stekker uit het stopcontact te trekken. Houd de kabel uit de buurt van hitte, olie, scherpe randen en bewegende gereedschapsdelen.** Beschadigde of in de war geraakte kabels vergroten het risico van een elektrische schok.
- ▶ **Wanneer u buitenshuis met elektrisch gereedschap werkt, dient u alleen verlengkabels te gebruiken die voor gebruik buitenshuis zijn goedgekeurd.** Het gebruik

van een voor gebruik buitenshuis geschikte verlengkabel beperkt het risico van een elektrische schok.

- ▶ **Als het gebruik van het elektrische gereedschap in een vochtige omgeving onvermijdelijk is, dient u een aardlekschakelaar te gebruiken.** Het gebruik van een aardlekschakelaar vermindert het risico van een elektrische schok.

#### Veiligheid van personen

- ▶ **Wees alert, let goed op wat u doet en ga met verstand te werk bij het gebruik van het elektrische gereedschap. Gebruik geen elektrisch gereedschap wanneer u moe bent of onder invloed staat van drugs, alcohol of medicijnen.** Een moment van onoplettendheid bij het gebruik van het elektrische gereedschap kan tot ernstige verwondingen leiden.
- ▶ **Draag persoonlijke beschermende uitrusting. Draag altijd een veiligheidsbril.** Het dragen van persoonlijke beschermende uitrusting zoals een stofmasker, slijpvaste werkschoenen, een veiligheidshelm of gehoorbescherming, afhankelijk van de aard en het gebruik van het elektrische gereedschap, vermindert het risico van verwondingen.
- ▶ **Voorkom per ongeluk inschakelen. Controleer dat het elektrische gereedschap uitgeschakeld is voordat u de stekker in het stopcontact steekt of de accu aansluit en voordat u het gereedschap oppakt of draagt.** Wanneer u bij het dragen van het elektrische gereedschap uw vinger aan de schakelaar hebt of wanneer u het gereedschap ingeschakeld op de stroomvoorziening aansluit, kan dit tot ongevallen leiden.
- ▶ **Verwijder instelgereedschappen of schroefsleutels voordat u het elektrische gereedschap inschakelt.** Een instelgereedschap of sleutel in een draaiend deel van het gereedschap kan tot verwondingen leiden.
- ▶ **Voorkom een onevenwichtige lichaamshouding. Zorg ervoor dat u stevig staat en steeds in evenwicht blijft.** Daardoor kunt u het elektrische gereedschap in onverwachte situaties beter onder controle houden.
- ▶ **Draag geschikte kleding. Draag geen loshangende kleding of sieraden. Houd haren, kleding en handschoenen uit de buurt van bewegende delen.** Loshangende kleding, lange haren en sieraden kunnen door bewegende delen worden meegenomen.
- ▶ **Wanneer stofafzuigings- of stofopvangvoorzieningen kunnen worden gemonteerd, dient u zich ervan te verzekeren dat deze zijn aangesloten en juist worden gebruikt.** Het gebruik van een stofafzuiging beperkt het gevaar door stof.

#### Zorgvuldige omgang met en zorgvuldig gebruik van elektrische gereedschappen

- ▶ **Overbelast het gereedschap niet. Gebruik voor uw werkzaamheden het daarvoor bestemde elektrische gereedschap.** Met het passende elektrische gereedschap werkt u beter en veiliger binnen het aangegeven capaciteitsbereik.
- ▶ **Gebruik geen elektrisch gereedschap waarvan de schakelaar defect is.** Elektrisch gereedschap dat niet meer kan worden in- of uitgeschakeld, is gevaarlijk en moet worden gerepareerd.

- ▶ **Trek de stekker uit het stopcontact of neem de accu uit het elektrische gereedschap voordat u het gereedschap instelt, toebehoren wisselt of het gereedschap weglegt.** Deze voorzorgsmaatregel voorkomt onbedoeld starten van het elektrische gereedschap.
- ▶ **Bewaar niet-gebruikte elektrische gereedschappen buiten bereik van kinderen. Laat het gereedschap niet gebruiken door personen die er niet mee vertrouwd zijn en deze aanwijzingen niet hebben gelezen.** Elektrische gereedschappen zijn gevaarlijk wanneer deze door onervaren personen worden gebruikt.
- ▶ **Verzorg het elektrische gereedschap zorgvuldig. Controleer of bewegende delen van het gereedschap correct functioneren en niet vastklemmen en of onderdelen zodanig gebroken of beschadigd zijn dat de werking van het elektrische gereedschap nadelig wordt beïnvloed. Laat deze beschadigde onderdelen voor het gebruik repareren.** Veel ongevallen hebben hun oorzaak in slecht onderhouden elektrische gereedschappen.
- ▶ **Houd snijdende inzetgereedschappen scherp en schoon.** Zorgvuldig onderhouden snijdende inzetgereedschappen met scherpe snijkanten klemmen minder snel vast en zijn gemakkelijker te geleiden.
- ▶ **Gebruik elektrisch gereedschap, toebehoren, inzetgereedschappen en dergelijke volgens deze aanwijzingen. Let daarbij op de arbeidsomstandigheden en de uit te voeren werkzaamheden.** Het gebruik van elektrische gereedschappen voor andere dan de voorziene toepassingen kan tot gevaarlijke situaties leiden.

#### Service

- ▶ **Laat het elektrische gereedschap alleen repareren door gekwalificeerd en vakkundig personeel en alleen met originele vervangingsonderdelen.** Daarmee wordt gewaarborgd dat de veiligheid van het gereedschap in stand blijft.

#### Veiligheidsvoorschriften voor decoupeerzagen

- ▶ **Houd het gereedschap aan de geïsoleerde greepvlakken vast als u werkzaamheden uitvoert waarbij het inzetgereedschap verborgen stroomleidingen of de eigen stroomkabel kan raken.** Contact met een onder spanning staande leiding kan ook metalen delen van het gereedschap onder spanning zetten en tot een elektrische schok leiden.
- ▶ **Houd uw handen uit de buurt van de plaats waar wordt gezaagd. Grijp niet onder het werkstuk.** Bij aanraking van het zaagblad bestaat verwondingsgevaar.
- ▶ **Beweeg het elektrische gereedschap alleen ingeschakeld naar het werkstuk.** Anders bestaat er gevaar voor een terugslag als het inzetgereedschap in het werkstuk vasthaakt.
- ▶ **Let erop dat de voetplaat 7 bij het zagen stabiel ligt.** Een schuin zaagblad kan breken of tot een terugslag leiden.
- ▶ **Schakel het elektrische gereedschap na beëindiging van de werkzaamheden uit en trek het zaagblad pas uit de zaagsnede nadat het gereedschap tot stilstand is ge-**

**komen.** Zo voorkomt u een terugslag en kunt u het elektrische gereedschap veilig neerleggen.

- ▶ **Gebruik alleen onbeschadigde zaagbladen die helemaal in orde zijn.** Verbogen of niet-scherpe zaagbladen kunnen breken, het zagen negatief beïnvloeden of een terugslag veroorzaken.
- ▶ **Rem het zaagblad na het uitschakelen niet af door er aan de zijkant tegen te drukken.** Anders kan het zaagblad beschadigd worden, breken of een terugslag veroorzaken.
- ▶ **Gebruik een geschikt detectieapparaat om verborgen stroom-, gas- of waterleidingen op te sporen of raadpleeg het plaatselijke energie- of waterleidingbedrijf.** Contact met elektrische leidingen kan tot brand of een elektrische schok leiden. Beschadiging van een gasleiding kan tot een explosie leiden. Breuk van een waterleiding veroorzaakt materiële schade en kan een elektrische schok veroorzaken.
- ▶ **Zet het werkstuk vast.** Een met spanvoorzieningen of een bankschroef vastgehouden werkstuk wordt beter vastgehouden dan u met uw hand kunt doen.
- ▶ **Wacht tot het elektrische gereedschap tot stilstand is gekomen voordat u het neerlegt.** Het inzetgereedschap kan vasthaken en dit kan tot het verlies van de controle over het elektrische gereedschap leiden.

## Product- en vermogensbeschrijving



**Lees alle veiligheidswaarschuwingen en alle voorschriften.** Als de waarschuwingen en voorschriften niet worden opgevolgd, kan dit een elektrische schok, brand of ernstig letsel tot gevolg hebben.

### Gebruik volgens bestemming

Het gereedschap is bestemd voor het met vaste steun schulpen en het zagen van uitsparingen in hout, kunststof, metaal, keramiekplaten en rubber. De machine is geschikt om recht en in bochten te zagen met een verstekhoek tot 45°. De adviezen voor zaagbladen moeten in acht worden genomen.

Het licht van dit elektrische gereedschap is bestemd om het directe werkbereik van het elektrische gereedschap te verlichten en is niet geschikt voor ruimteverlichting in het huishouden.

### Afgebeelde componenten

De componenten zijn genummerd zoals op de afbeelding van het elektrische gereedschap op de pagina met afbeeldingen.

- 1 Blokking van de aan/uit-schakelaar
- 2 Stelwiel vooraf instelbaar aantal zaagbewegingen
- 3 Aan/uit-schakelaar
- 4 Afzuigslang\*
- 5 Afzuigaansluiting
- 6 Spanhendel voor de voetplaat (PST 1000 PEL)
- 7 Voetplaat
- 8 Instelhendel pendelbeweging
- 9 Schakelaar voor spanenblaasvoorziening
- 10 Beschermkap voor afzuiging

## 54 | Nederlands

- |  |  |
|--|--|
| <ul style="list-style-type: none"> <li>11 Glijvoet (PST 1000 PEL)</li> <li>12 Kijkvenster voor zaaglijncontrole „Cut Control”</li> <li>13 Voet voor zaaglijncontrole „Cut Control”</li> <li>14 Werklamp</li> <li>15 Handgreep (geïsoleerd greepvlak)</li> <li>16 Zaaghouder</li> <li>17 SDS-hendel voor ontgrendeling van zaagblad</li> <li>18 Steunwiel</li> <li>19 Zaagblad*</li> <li>20 Bescherming tegen aanraken</li> <li>21 Zaagbladendepot (PST 900 PEL/PST 9500 PEL)</li> <li>22 Antisplinterplaatje*</li> </ul> | <ul style="list-style-type: none"> <li>23 Geleiding voor de parallelgeleider</li> <li>24 Schroef (PST 900 PEL/PST 9500 PEL)</li> <li>25 Schaalverdeling verstekhoek</li> <li>26 Parallelgeleider met cirkelsnijder*</li> <li>27 Vastzetschroef van de parallelgeleider*</li> <li>28 Centreerpunt van cirkelsnijder</li> <li>29 Zaagmarkering 0°</li> <li>30 Zaagmarkering 45°</li> <li>31 Zaagmarkering 45° met glijvoet (PST 1000 PEL)</li> </ul> |
|--|--|

\*Niet elk afgebeeld en beschreven toebehoren wordt standaard meegeleverd. Het volledige toebehoren vindt u in ons toebehoren programma.

## Technische gegevens

Decoupeerzaag		PST 900 PEL	PST 1000 PEL	PST 9500 PEL
Productnummer		3 603 CA0 2..	3 603 CA0 3..	3 603 CA0 2..
Zaaglijncontrole „Cut Control”		●	●	●
Regeling aantal zaagbewegingen		●	●	●
Vooraf instelbaar aantal zaagbewegingen		●	●	●
Pendelbeweging		●	●	●
Opgenomen vermogen	W	620	650	620
Afgegeven vermogen	W	340	360	340
Onbelast aantal zaagbewegingen $n_0$	min <sup>-1</sup>	500 – 3100	500 – 3100	500 – 3100
Zaagbeweging	mm	23	23	23
Max. zaagdiepte				
– in hout	mm	90	100	95
– in aluminium	mm	15	20	15
– in staal (ongelegeerd)	mm	8	10	8
Zaaghoek (links/rechts) max.	°	45	45	45
Gewicht volgens EPTA-Procedure 01/2003	kg	2,1	2,2	2,1
Isolatieklasse		□/II	□/II	□/II

De gegevens gelden voor nominale spanningen [U] 230 V. Bij afwijkende spanningen en bij per land verschillende uitvoeringen kunnen deze gegevens afwijken.

## Informatie over geluid en trillingen

		PST 900 PEL	PST 9500 PEL	PST 1000 PEL
Geluidsemissiewaarden vastgesteld volgens EN 60745-2-11.				
Het A-gewogen geluidsniveau van het gereedschap bedraagt kenmerkend				
Geluidsdrukniveau	dB(A)	86	86	
Geluidsvermogeniveau	dB	97	97	
Onzekerheid K	dB(A)	3	3	
<b>Draag een gehoorbescherming.</b>				

		PST 900 PEL	PST 9500 PEL	PST 1000 PEL
Totale trillingswaarden $a_h$ (vector-som van drie richtingen) en onzekerheid K bepaald volgens EN 60745:				
Zagen van spaanplaat:				
$a_h$	m/s <sup>2</sup>	11,5	10,0	
K	m/s <sup>2</sup>	4,0	2,0	
Zagen van metaalplaat:				
$a_h$	m/s <sup>2</sup>	8,5	7,0	
K	m/s <sup>2</sup>	2,0	2,0	

Het in deze gebruiksaanwijzing vermelde trillingsniveau is gemeten met een volgens EN 60745 genormeerde meetmethode en kan worden gebruikt om elektrische gereedschappen met elkaar te vergelijken. Het is ook geschikt voor een voorlopige inschatting van de trillingsbelasting.

Het aangegeven trillingsniveau representeert de voornaamste toepassingen van het elektrische gereedschap. Als echter het elektrische gereedschap wordt gebruikt voor andere toepassingen, met verschillende accessoires, met afwijkende inzetgereedschappen of onvoldoende onderhoud, kan het trillingsniveau afwijken. Dit kan de trillingsbelasting gedurende de gehele arbeidsperiode duidelijk verhogen.

Voor een nauwkeurige schatting van de trillingsbelasting moet ook rekening worden gehouden met de tijd waarin het gereedschap uitgeschakeld is, of waarin het gereedschap wel loopt, maar niet werkelijk wordt gebruikt. Dit kan de trillingsbelasting gedurende de gehele arbeidsperiode duidelijk verminderen.

Leg aanvullende veiligheidsmaatregelen ter bescherming van de bediener tegen het effect van trillingen vast, zoals: Onderhoud van elektrische gereedschappen en inzetgereedschappen, warm houden van de handen, organisatie van het arbeidsproces.

## Conformiteitsverklaring



We verklaren op onze verantwoordelijkheid dat het onder „Technische gegevens” beschreven product aan alle desbetreffende bepalingen van de richtlijnen 2009/125/EG (verordening 1194/2012), 2011/65/EU, 2014/30/EU, 2006/42/EG inclusief van de wijzigingen ervan voldoet en met de volgende normen overeenstemt  
EN 60745-1, EN 60745-2-11.

Technisch dossier (2006/42/EG) bij:

Robert Bosch GmbH, PT/ETM9,  
70764 Leinfelden-Echterdingen, GERMANY

Henk Becker	Helmut Heinzelmann
Executive Vice President	Head of Product Certification
Engineering	PT/ETM9

PPA.

 i.v. 

Robert Bosch GmbH, Power Tools Division  
70764 Leinfelden-Echterdingen, GERMANY  
Leinfelden, 30.10.2014

## Montage

- ▶ **Trek altijd voor werkzaamheden aan het elektrische gereedschap de stekker uit het stopcontact.**

### Zaagblad inzetten of vervangen

- ▶ **Draag werkhandschoenen bij de montage van het zaagblad.** Bij het aanraken van het zaagblad bestaat verwondingsgevaar.

### Zaagblad kiezen

Een overzicht van geadviseerde zaagbladen vindt u aan het einde van deze gebruiksaanwijzing. Gebruik alleen zaagbladen met enkelnokkenschacht (T-schacht). Het zaagblad mag niet langer zijn dan nodig is voor de gewenste zaagsnede.

Gebruik voor het zagen van nauwe bochten een smal zaagblad.

### Zaagblad inzetten (zie afbeelding A1)

Verwijder indien nodig de beschermkap **10** (zie „Beschermkap”).

Duw het zaagblad **19** met de tanden in de zaagrichting totdat het vastklikt in de zaaghouder **16**. De SDS-hendel **17** springt automatisch naar achteren en het zaagblad wordt vergrendeld. Duw de hendel **17** niet met de hand naar achteren. Anders kunt u het elektrische gereedschap beschadigen.

Let er bij het inzetten van het zaagblad op dat de rug van het zaagblad in de groef van het steunwiel **18** ligt.

- ▶ **Controleer of het zaagblad stevig vastzit.** Een los zaagblad kan uit de zaaghouder vallen en kan u verwonden.

### Zaagblad uitwerpen (zie afbeelding A2)

- ▶ **Houd het elektrische gereedschap bij het uitwerpen van het zaagblad zo, dat er geen personen of dieren gewond worden door het uitgeworpen zaagblad.**

Draai de SDS-hendel **17** tot deze niet meer verder kan in de richting van de aanraakbeveiliging **20** naar voren. Het zaagblad wordt losgemaakt en uitgeworpen.

### Zaagbladendepot (PST 900 PEL/PST 9500 PEL) (zie afbeelding B)

In het zaagbladendepot **21** kunt u zes zaagbladen met een lengte van 110 mm bewaren. Leg de zaagbladen met de enkelnokkenschacht (T-schacht) in de daarvoor voorziene uitsparing van het zaagbladendepot. Er kunnen drie zaagbladen boven elkaar liggen.

Sluit het zaagbladendepot en duw het tot aan de aanslag in de uitsparing van de voetplaat **7**.

### Glijvoet (PST 1000 PEL)

Bij de bewerking van kwetsbare oppervlakken kunt u de glijvoet **11** op de voetplaat **7** plaatsen, om krassen op het oppervlak te voorkomen.

Als u de glijvoet wilt aanbrengen, maakt u deze **11** vooraan aan de voetplaat **7** vast, drukt u hem achteraan omhoog en laat u hem vastklikken.

### Antisplinterplaatje

Het antisplinterplaatje **22** (toebehoren) kan uitsplinteren van het oppervlak bij het zagen van hout voorkomen. Het antisplinterplaatje kan alleen bij bepaalde zaagbladtypen en alleen bij een zaaghoek van 0° worden gebruikt. De voetplaat **7** mag bij het zagen met het antisplinterplaatje niet naar achteren worden verplaatst voor het zagen tot aan opstaande randen.

Druk het antisplinterplaatje **22** van onderen in de voetplaat **7**. PST 1000 PEL (zie afbeelding C): Bij gebruik van de glijvoet **11** wordt het antisplinterplaatje **22** niet in de voetplaat **7**, maar in de glijvoet geplaatst.

## 56 | Nederlands

**Zaaglijncontrole „Cut Control”**

De zaaglijncontrole „Cut Control” maakt nauwkeurige geleiding van het elektrische gereedschap langs een op het werkstuk getekende zaaglijn mogelijk. Bij de bouwset „Cut Control” horen het kijkvenster **12** met zaagmarkeringen en de voet **13** ter bevestiging aan het elektrische gereedschap.

**„Cut Control” aan de voetplaat bevestigen (zie afbeelding D)**

Klem het kijkvenster voor „Cut Control” **12** in de houders aan de voet **13** vast. Druk vervolgens de voet iets samen en laat deze in de geleiding **23** van de voetplaat **7** vastklikken.

**„Cut Control” aan glijvoet bevestigen (PST 1000 PEL) (zie afbeelding E)**

Bij dit systeem van zaaglijncontrole kan het kijkvenster voor „Cut Control” **12** samen met de voet **13** op de voetplaat **7** of apart rechtstreeks in de houders op de glijvoet **11** worden bevestigd.

Verwijder de voet voor „Cut Control” **13** uit de voetplaat **7**. Druk vervolgens de voet iets samen en neem deze uit de geleiding **23**.

Trek het kijkvenster voor „Cut Control” **12** los van de voet **13** en klem het in de houders op de glijvoet **11** vast.

**Afzuiging van stof en spanen**

- ▶ Stof van materialen zoals loodhoudende verf, enkele houtsoorten, mineralen en metaal kunnen schadelijk voor de gezondheid zijn. Aanraking of inademing van stof kan leiden tot allergische reacties en/of ziekten van de ademen van de gebruiker of personen die zich in de omgeving bevinden.

Bepaalde soorten stof, bijvoorbeeld van eiken- en beukenhout, gelden als kankerverwekkend, in het bijzonder in combinatie met toevoegingsstoffen voor houtbehandeling (chromaat en houtbeschermingsmiddelen). Asbesthoudend materiaal mag alleen door bepaalde vakmensen worden bewerkt.

- Gebruik indien mogelijk een voor het materiaal geschikte stofafzuiging.
- Zorg voor een goede ventilatie van de werkplek.
- Er wordt geadviseerd om een ademmasker met filterklasse P2 te dragen.

Neem de in uw land geldende voorschriften voor de te bewerken materialen in acht.

- ▶ **Voorkom ophoping van stof op de werkplek.** Stof kan gemakkelijk ontbranden.

**Beschermkap (zie afbeelding F)**

Monteer de beschermkap **10** voordat u het elektrische gereedschap op een stofafzuiging aansluit.

Zet de beschermkap **10** zodanig op het elektrische gereedschap dat de houders in de uitsparingen van het machinehuis vastklikken.

Verwijder de beschermkap **10** voor werkzaamheden zonder stofafzuiging en voor verstekzaagwerkzaamheden. Druk daarvoor de beschermkap ter hoogte van de buitenste houders samen en trek deze naar voren los.

**Stofafzuiging aansluiten**

Steek een afzuigslang **4** (toebehoren) op de afzuigadapter **5**. Verbind de afzuigslang **4** met een stofzuiger (toebehoren).

Een overzicht van aansluitingen op verschillende stofzuigers vindt u aan het einde van deze gebruiksaanwijzing.

Schakel de spanenblaasvoorziening uit nadat u de stofafzuiging aangesloten heeft (zie „Spanenblaasvoorziening”).

De stofzuiger moet geschikt zijn voor het te bewerken materiaal.

Gebruik bij het afzuigen van voor de gezondheid bijzonder gevaarlijk, kankerverwekkend of droog stof een speciale zuiger.

**Gebruik****Functies**

- ▶ **Trek altijd voor werkzaamheden aan het elektrische gereedschap de stekker uit het stopcontact.**

**Pendelbeweging instellen**

Dankzij de in vier standen instelbare pendelbeweging kunnen zaagsnelheid, zaagcapaciteit en zaagbeeld optimaal worden aangepast aan het te bewerken materiaal.

Met de instelhendel **8** kunt u de pendelbeweging ook terwijl het elektrische gereedschap loopt instellen.

	0	geen pendelbeweging
	1	kleine pendelbeweging
	2	gemiddelde pendelbeweging
	3	grote pendelbeweging

De optimale pendelbeweging voor de gewenste toepassing kunt u proefondervindelijk bepalen. Daarbij gelden de volgende adviezen:

- Hoe fijner en schoner de zaagrand moet worden, hoe kleiner de pedelbeweging moet worden ingesteld, of deze moet eventueel helemaal worden uitgeschakeld.
- Schakel bij de bewerking van dunne materialen (bijv. metaalplaat) de pendelbeweging uit.
- Werk in harde materialen (bijv. staal) met een kleine pendelbeweging.
- In zachte materialen en bij het zagen van hout in de richting van de nerf kunt u met maximale pendelbeweging werken.

**Verstekhoek instellen**

De voetplaat **7** kan voor verstekzaagsneden tot 45° naar rechts of naar links worden gedraaid.

De beschermkap **10** en het antisplinterplaatje **22** kunnen bij verstekzaagwerkzaamheden niet worden gebruikt.

Verwijder indien nodig de beschermkap **10** (zie „Beschermkap”, pagina 56) en verwijder het antisplinterplaatje **22** (zie „Antisplinterplaatje”, pagina 55).

PST 900 PEL/PST 9500 PEL (zie afbeelding G):

- Trek het zaagbladendepot **21** uit de voetplaat **7**.
- Draai de schroef **24** los en duw de voetplaat **7** iets in de richting van de afzuigadapter **5**.
- Voor het instellen van nauwkeurige verstekhoeken heeft de voetplaat rechts en links vastklikpunten bij 0°, 22,5° en 45°. Draai de voetplaat **7** volgens de schaalverdeling **25** in de gewenste stand. Andere verstekhoeken kunt u met een hoekmeter instellen.



- Duw de voetplaat **7** vervolgens tot aan de aanslag in de richting van het zaagblad **19**.
- Draai de schroef **24** weer vast.

PST 1000 PEL (zie afbeelding H):

- Open de spanhendel **6** van de voetplaat en schuif de voetplaat **7** iets in de richting van de afzuigadapter **5**.
- Voor het instellen van nauwkeurige verstekhoeken heeft de voetplaat rechts en links vastklikpunten bij 0°, 22,5° en 45°. Draai de voetplaat **7** volgens de schaalverdeling **25** in de gewenste stand. Andere verstekhoeken kunt u met een hoekmeter instellen.
- Duw de voetplaat **7** vervolgens tot aan de aanslag in de richting van het zaagblad **19**.
- Sluit de spanhendel **6** om de voetplaat in de ingestelde positie te vergrendelen.

#### Zaaglijncontrole bij het zagen van verstek (PST 900 PEL/PST 9500 PEL)

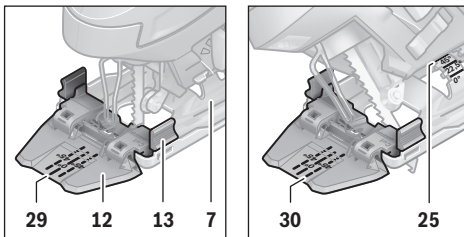

Voor de zaaglijncontrole zijn op het kijkvenster voor „Cut Control” **12** één markering **29** voor haaks zagen (0°) en één markering **30** links en rechts voor het zagen van verstek (45°) naar links of naar rechts volgens de schaalverdeling **25** aanwezig. De zaagmarkering voor verstekhoeken tussen 0° en 45° is proportioneel. Deze kan op het kijkvenster voor „Cut Control” **12** met een niet-permanente markeerstift aangegeven en gemakkelijk weer verwijderd worden.

Als u maatzuiver wilt werken, kunt het best eerst proefzagen.

#### Zaaglijncontrole bij het zagen van verstek (PST 1000 PEL)

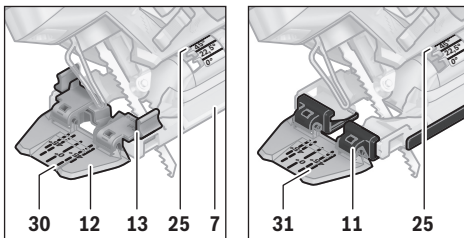

Voor de zaaglijncontrole zijn op het kijkvenster voor „Cut Control” **12** één markering **29** voor haaks zagen (0°) en twee markeringen links en rechts voor het zagen van verstek (45°) naar links of naar rechts volgens de schaalverdeling **25** aanwezig. Bij de bevestiging van de zaaglijncontrole met de voet voor „Cut Control” **13** op de voetplaat **7** geldt de binnenste markering **30**. Bij de bevestiging van het kijkvenster voor „Cut Control” **12** rechtstreeks op de glijvoet **11** geldt de buitenste markering **31**.

De zaagmarkering voor verstekhoeken tussen 0° en 45° is proportioneel. Deze kan op het kijkvenster voor „Cut Control” **12** met een niet-permanente markeerstift aangegeven en gemakkelijk weer verwijderd worden.

Als u maatzuiver wilt werken, kunt het best eerst proefzagen.

#### Voetplaat verstellen

Voor het zagen tot aan opstaande randen kunt u de voetplaat **7** naar achteren verplaatsen.

PST 900 PEL/PST 9500 PEL (zie afbeelding G):

- Trek het zaagbladendepot **21** uit de voetplaat **7**.
- Draai de schroef **24** los en duw de voetplaat **7** vervolgens tot aan de aanslag in de richting van de afzuigadapter **5**.
- Draai de schroef **24** weer vast.

PST 1000 PEL (zie afbeelding H):

- Open de spanhendel **6** van de voetplaat en schuif de voetplaat **7** tot aan de aanslag in de richting van de afzuigadapter **5**.
- Sluit de spanhendel **6** om de voetplaat in de ingestelde positie te vergrendelen.

Zagen met verplaatste voetplaat **7** is alleen mogelijk met een verstekhoek van 0°. Bovendien mogen de zaaglijncontrole „Cut Control” met de voet **13**, de parallelgeleider met cirkel-snijder **26** (toebehoren) en het antisplinterplaatje **22** niet worden gebruikt.

#### Spanenblausvoorziening

Met de luchtstroom van de spanenblausvoorziening **9** kan de zaaglijn vrij van spanen worden gehouden.

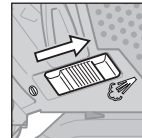

Spanenblausvoorziening inschakelen:  
Schuif voor werkzaamheden met een grote spaanafname in hout, kunststof enz. de schakelaar **9** in de richting van de afzuigaansluiting.

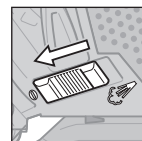

Spanenblausvoorziening uitschakelen:  
Schuif voor werkzaamheden in metaal en bij een aangesloten stofafzuiging de schakelaar **9** in de richting van het zaagblad.

#### Ingebruikneming

- ▶ **Let op de netspanning!** De spanning van de stroombron moet overeenkomen met de gegevens op het typeplaatje van het elektrische gereedschap. Met 230 V aangeduide elektrische gereedschappen kunnen ook met 220 V worden gebruikt.

#### LED-werklampje inschakelen

Het werklampje **14** zorgt voor beter zicht op de plaats waar u werkt. U kunt bijzonder goede zaagresultaten bereiken wanneer u het werklampje samen met de zaaglijncontrole „Cut Control” gebruikt.

Schakel het werklampje **14** in door de aan/uit-schakelaar **3** licht in te drukken. Wanneer u de aan/uit-schakelaar verder indrukt, wordt de machine ingeschakeld en brandt het werklampje nog steeds.

- ▶ **Kijk niet recht in het werklampje, het kan u verblinden.**



## 58 | Nederlands

**In- en uitschakelen**

Om energie te besparen, schakelt u het elektrische gereedschap alleen in wanneer u het gebruikt.

Als u het elektrische gereedschap wilt **inschakelen** drukt u op de aan/uit-schakelaar **3**.

Voor het **vergrendelen** van de aan/uit-schakelaar **3** houdt u de schakelaar ingedrukt en duwt u de blokkering **1** naar rechts of naar links.

Als u het elektrische gereedschap wilt **uitschakelen** laat u de aan/uit-schakelaar **3** los. Als de aan/uit-schakelaar **3** vergrendeld is, drukt u de schakelaar eerst in en laat u deze vervolgens los.

**Aantal zaagbewegingen regelen of vooraf instellen**

Door toe- of afnemende druk op de aan/uit-schakelaar **3** kunt u het aantal zaagbewegingen van het ingeschakelde elektrische gereedschap traploos regelen.

Als de aan/uit-schakelaar **3** vergrendeld is, werkt het elektrische gereedschap met een vooraf ingesteld aantal zaagbewegingen.

Met het stelwiel vooraf instelbaar aantal zaagbewegingen **2** kunt u het aantal zaagbewegingen vooraf instellen en tijdens het gebruik veranderen.

- 1–2: klein aantal zaagbewegingen
- 3–4: gemiddeld aantal zaagbewegingen
- 5–6: groot aantal zaagbewegingen

Het vereiste aantal zaagbewegingen is afhankelijk van het materiaal en de werkomstandigheden en kan proefsgewijs worden vastgesteld.

Geadviseerd wordt om het aantal zaagbewegingen te verminderen als het zaagblad op het werkstuk wordt geplaatst en bij het zagen van kunststof en aluminium.

Bij langdurige werkzaamheden met een klein aantal zaagbewegingen kan het elektrische gereedschap zeer heet worden. Werp het zaagblad uit en laat het elektrische gereedschap ca. 3 min met het maximale aantal zaagbewegingen lopen om het te laten afkoelen.

**Tips voor de werkzaamheden**

- ▶ **Trek altijd voor werkzaamheden aan het elektrische gereedschap de stekker uit het stopcontact.**
- ▶ **Gebruik bij het bewerken van kleine of dunne werkstukken altijd een stabiele ondergrond of een zaagstation (Bosch PLS 300).**

Zaag met matige druk om een optimaal en nauwkeurig zaagsultaat te bereiken.

Bij lange en rechte zaagsneden in dik hout (>40 mm) kan de zaaglijn onnauwkeurig verlopen. Voor nauwkeurig zagen wordt in dit geval het gebruik van een Bosch-cirkelzaag geadviseerd.

**Invallend zagen (zie afbeelding I)**

- ▶ **Alleen zachte materialen als hout en gipskarton mogen invallend worden gezaagd.**

Gebruik voor invallend zagen alleen korte zaagbladen. Invallend zagen is alleen mogelijk met een verstekhoek van 0°.

Zet het elektrische gereedschap met de voorste rand van de voetplaat **7** op het werkstuk, zonder dat het zaagblad **19** het werkstuk aanraakt, en schakel het in. Kies het maximale aantal zaagbewegingen bij elektrisch gereedschap met een regeling van het aantal zaagbewegingen. Duw het elektrische gereedschap stevig tegen het werkstuk en laat het zaagblad langzaam in het werkstuk invallen.

Zodra de voetplaat **7** met het hele oppervlak op het werkstuk ligt, zaagt u langs de gewenste zaaglijn verder.

**Parallelgeleider met cirkelsnijder (toebehoren)**

Voor werkzaamheden met de parallelgeleider met cirkelsnijder **26** (toebehoren) mag de dikte van het werkstuk maximaal 30 mm bedragen.

Verwijder de voet voor „Cut Control” **13** uit de voetplaat **7**. Druk vervolgens de voet iets samen en neem deze uit de geleiding **23**.

PST 1000 PEL: Als u de glijvoet **11** gebruikt, kunt u het kijkvenster voor „Cut Control” **12** vóór op de glijvoet klemmen. Dit vergemakkelijkt de nauwkeurige instelling op de gewenste zaaglijn, vooral bij het zagen van verstek (zie „Zaaglijncontrole bij het zagen van verstek”, pagina 57).

Parallel zagen (zie afbeelding J): Draai de vastzetschroef **27** los en duw de schaalverdeling van de parallelgeleider door de geleiding **23** in de voetplaat. Stel de gewenste zaagbreedte als schaalverdelingswaarde aan de binnenkant van de voetplaat in. Draai de vastzetschroef **27** vast.

Cirkels zagen (zie afbeelding K): Boor bij de zaaglijn binnen de te zagen cirkel een gat dat groot genoeg is om het zaagblad erdoor te steken. Bewerk het boorgat met een frees of vijl, zodat het zaagblad op de zaaglijn aansluit. Zet de vastzetschroef **27** aan de andere zijde van de parallelgeleider. Duw de schaalverdeling van de parallelgeleider door de geleiding **23** in de voetplaat. Boor een gat in het midden van de uitsparing die u in het werkstuk wilt zagen. Steek de centreerpunt **28** door de inwendige opening van de parallelgeleider en in het geboorde gat. Stel de radius als schaalverdelingswaarde aan de binnenkant van de voetplaat in. Draai de vastzetschroef **27** vast.

**Koel- en smeermiddel**

Bij het zagen van metaal dient u vanwege de verwarming van het materiaal langs de zaaglijn koel- resp. smeermiddel aan te brengen.

**Onderhoud en service****Onderhoud en reiniging**

- ▶ **Trek altijd voor werkzaamheden aan het elektrische gereedschap de stekker uit het stopcontact.**
- ▶ **Houd het elektrische gereedschap en de ventilatieopeningen altijd schoon om goed en veilig te werken.**

Reinig de zaagbladopname regelmatig. Neem daarvoor het zaagblad uit het elektrische gereedschap en klop het gereedschap licht op een egaal oppervlak uit.

Sterke verontreiniging van het elektrische gereedschap kan tot functiestoringen leiden. Zaag daarom materialen waarbij veel stof vrijkomt niet van onderen of boven het hoofd.

► **Gebruik onder extreme gebruiksomstandigheden indien mogelijk altijd een afzuiginstallatie. Blaas de ventilatieopeningen regelmatig schoon en sluit het gereedschap via een aardlekschakelaar (PRCD) aan.**

Tijdens het bewerken van metalen kan geleidend stof in het elektrische gereedschap terechtkomen. Daardoor kan de veiligheidsisolatie van het elektrische gereedschap worden geschaad.

Smeer het steunwiel **18** af en toe met een druppel olie.

Controleer het steunwiel **18** regelmatig. Als het steunwiel versleten is, moet het door een erkende Bosch-klantenservice worden vervangen.

Als de aansluitkabel moet worden vervangen, moeten deze werkzaamheden door Bosch of een erkende klantenservice voor Bosch elektrische gereedschappen worden uitgevoerd om veiligheidsrisico's te voorkomen.

### Klantenservice en gebruiksadvisen

Onze klantenservice beantwoordt uw vragen over reparatie en onderhoud van uw product en over vervangingsonderdelen. Explosietekeningen en informatie over vervangingsonderdelen vindt u ook op:

**www.bosch-pt.com**

Het Bosch-team voor gebruiksadvisen helpt u graag bij vragen over onze producten en toebehoren.

Vermeld bij vragen en bestellingen van vervangingsonderdelen altijd het uit tien cijfers bestaande productnummer volgens het typeplaatje van het elektrische gereedschap.

#### Nederland

Tel.: (076) 579 54 54

Fax: (076) 579 54 94

E-mail: gereedschappen@nl.bosch.com

#### België

Tel.: (02) 588 0589

Fax: (02) 588 0595

E-mail: outillage.gereedschap@be.bosch.com

### Afvalverwijdering

Elektrische gereedschappen, toebehoren en verpakkingen moeten op een voor het milieu verantwoorde wijze worden hergebruikt.

Gooi elektrische gereedschappen niet bij het huisvuil.

#### Alleen voor landen van de EU:



Volgens de Europese richtlijn 2012/19/EU betreffende elektrische en elektronische oude apparaten en de omzetting van de richtlijn in nationaal recht moeten niet meer bruikbare elektrische gereedschappen apart worden ingezameld en op een voor het milieu verantwoorde wijze worden hergebruikt.

**Wijzigingen voorbehouden.**

## Dansk

### Sikkerhedsinstrukser

#### Generelle sikkerhedsinstrukser til el-værktøj

**⚠ ADVARSEL** Læs alle sikkerhedsinstrukser og anvisninger. I tilfælde af manglende overholdelse af sikkerhedsinstrukserne og anvisningerne er der risiko for elektrisk stød, brand og/eller alvorlige kvæstelser.

**Opbevar alle sikkerhedsinstrukser og anvisninger til senere brug.**

Det i sikkerhedsinstrukserne benyttede begreb „el-værktøj“ refererer til netdrevet el-værktøj (med netkabel) og akkudrevet el-værktøj (uden netkabel).

#### Sikkerhed på arbejdspladsen

- **Sørg for, at arbejdsområdet er rent og rigtigt belyst.** Uorden eller uoplyste arbejdsområder øger faren for uheld.
- **Brug ikke el-værktøjet i eksplosionsfarlige omgivelser, hvor der findes brændbare væsker, gasser eller støv.** El-værktøj kan slå gnister, der kan antænde støv eller dampe.
- **Sørg for, at andre personer og ikke mindst børn holdes væk fra arbejdsområdet, når maskinen er i brug.** Hvis man distraheres, kan man miste kontrollen over maskinen.

#### Elektrisk sikkerhed

- **El-værktøjets stik skal passe til kontakten. Stikket må under ingen omstændigheder ændres. Brug ikke adapterstik sammen med jordfundet el-værktøj.** Uændrede stik, der passer til kontakterne, nedsætter risikoen for elektrisk stød.
- **Undgå kropskontakt med jordforbundne overflader som f. eks. rør, radiatorer, komfurer og køleskabe.** Hvis din krop er jordforbundet, øges risikoen for elektrisk stød.
- **Maskinen må ikke udsættes for regn eller fugt.** Indtrængning af vand i et el-værktøj øger risikoen for elektrisk stød.
- **Brug ikke ledningen til formål, den ikke er beregnet til (f. eks. må man aldrig bære el-værktøjet i ledningen, hænge el-værktøjet op i ledningen eller rykke i ledningen for at trække stikket ud af kontakten). Beskyt ledningen mod varme, olie, skarpe kanter eller maskindele, der er i bevægelse.** Beskadigede eller indviklede ledninger øger risikoen for elektrisk stød.
- **Hvis el-værktøjet benyttes i det fri, må der kun benyttes en forlængerledning, der er egnet til udendørs brug.** Brug af forlængerledning til udendørs brug nedsætter risikoen for elektrisk stød.
- **Hvis det ikke kan undgås at bruge el-værktøjet i fugtige omgivelser, skal der bruges et HFI-relæ.** Brug af et HFI-relæ reducerer risikoen for at få elektrisk stød.

### Personlig sikkerhed

- ▶ **Det er vigtigt at være opmærksom, se, hvad man laver, og bruge el-værktøjet fornuftigt. Brug ikke noget el-værktøj, hvis du er træt, har nydt alkohol eller er påvirket af medikamenter eller euforiserende stoffer.** Få sekunders uopmærksomhed ved brug af el-værktøjet kan føre til alvorlige personskader.
- ▶ **Brug beskyttelsesudstyr og hav altid beskyttelsesbriller på.** Brug af sikkerhedsudstyr som f. eks. støvmaske, skridsikket fodtøj, beskyttelseshjelm eller høreværn afhængig af maskintype og anvendelse nedsætter risikoen for personskader.
- ▶ **Undgå utilsigtet igangsætning. Kontrollér, at el-værktøjet er slukket, før du tilslutter det til strømtilførslen og/eller akkuen, løfter eller bærer det.** Undgå at bære el-værktøjet med fingeren på afbryderen og sørg for, at el-værktøjet ikke er tændt, når det slutes til nettet, da det øger risikoen for personskader.
- ▶ **Gør det til en vane altid at fjerne indstillingsværktøj eller skrue nøgle, før el-værktøjet tændes.** Hvis et stykke værktøj eller en nøgle sidder i en roterende maskindel, er der risiko for personskader.
- ▶ **Undgå en anormal legemsposition. Sørg for at stå sikkert, mens der arbejdes, og kom ikke ud af balance.** Dermed har du bedre muligheder for at kontrollere el-værktøjet, hvis der skulle opstå uventede situationer.
- ▶ **Brug egnet arbejdstøj. Undgå løse beklædningsgenstande eller smykker. Hold hår, tøj og handsker væk fra dele, der bevæger sig.** Dele, der er i bevægelse, kan gribe fat i løstsiddende tøj, smykker eller langt hår.
- ▶ **Hvis støvudsugnings- og opsamlingsudstyr kan monteres, er det vigtigt, at dette tilsluttes og benyttes korrekt.** Brug af en støvopsugning kan reducere støvmængden og dermed den fare, der er forbundet støv.

### Omhyggelig omgang med og brug af el-værktøj

- ▶ **Undgå overbelastning af maskinen. Brug altid et el-værktøj, der er beregnet til det stykke arbejde, der skal udføres.** Med det passende el-værktøj arbejder man bedst og mest sikkert inden for det angivne effektområde.
- ▶ **Brug ikke et el-værktøj, hvis afbryder er defekt.** Et el-værktøj, der ikke kan startes og stoppes, er farlig og skal repareres.
- ▶ **Træk stikket ud af stikkontakten og/eller fjern akkuen, inden maskinen indstilles, der skiftes tilbehørsdele, eller maskinen lægges fra.** Disse sikkerhedsforanstaltninger forhindrer utilsigtet start af el-værktøjet.
- ▶ **Opbevar ubenyttet el-værktøj uden for børns rækkevidde. Lad aldrig personer, der ikke er fortrolige med maskinen eller ikke har gennemlæst disse instrukser, benytte maskinen.** El-værktøj er farligt, hvis det benyttes af ukyndige personer.
- ▶ **El-værktøjet bør vedligeholdes omhyggeligt. Kontroller, om bevægelige maskindele fungerer korrekt og ikke sidder fast, og om delene er brækket eller beskadiget, såle-**

des at el-værktøjets funktion påvirkes. Få beskadigede dele repareret, inden maskinen tages i brug. Mange uheld skyldes dårligt vedligeholdte el-værktøjer.

- ▶ **Sørg for, at skæreværktøjer er skarpe og rene.** Omhyggeligt vedligeholdte skæreværktøjer med skarpe skærekanter sætter sig ikke så hurtigt fast og er nemmere at føre.
- ▶ **Brug el-værktøj, tilbehør, indsatsværktøj osv. iht. disse instrukser. Tag hensyn til arbejdsforholdene og det arbejde, der skal udføres.** Anvendelse af el-værktøjet til formål, som ligger uden for det fastsatte anvendelsesområde, kan føre til farlige situationer.

### Service

- ▶ **Sørg for, at el-værktøj kun repareres af kvalificerede fagfolk og at der kun benyttes originale reservedele.** Dermed sikres størst mulig maskinsikkerhed.

### Sikkerhedsinstrukser til stiksvage

- ▶ **Hold el-værktøjet i de isolerede gribeblader, når du udfører arbejde, hvor indsatsværktøjet kan ramme bøjede strømledninger eller el-værktøjets eget kabel.** Kontakt med en spændingsførende ledning kan også sætte maskinens metaldele under spænding, hvilket kan føre til elektrisk stød.
- ▶ **Hold hænderne væk fra saveområdet. Stik ikke fingrene ind under emnet.** Du kan blive kvæstet, hvis du kommer i kontakt med savklingen.
- ▶ **El-værktøjet skal altid være tændt, når det føres hen til emnet.** Ellers er der fare for tilbageslag, hvis indsatsværktøjet sætter sig fast i emnet.
- ▶ **Sørg for, at fodpladen 7 ligger sikkert, når der saves.** En savklinge, der sidder i klemme, kan brække eller føre til tilbageslag.
- ▶ **Sluk for el-værktøjet, når du er færdig med at save, og træk først savklingen ud af snittet, når den står helt stille.** Således undgås tilbageslag, desuden kan el-værktøjet lægges sikkert fra.
- ▶ **Anvend kun ubeskadigede, fejlfrie savklinger.** Bøjede eller uskarpe savklinger kan brække, påvirke snittet negativt eller føre til tilbageslag.
- ▶ **Forsøg ikke at bremse savklingen ved at trykke den ind i siden, efter den er blevet slukket.** Savklingen kan beskadiges, brække eller føre til tilbageslag.
- ▶ **Anvend egnede søgeinstrumenter til at finde frem til skjulte forsyningsledninger eller kontakt det lokale forsyningselskab.** Kontakt med elektriske ledninger kan føre til brand og elektrisk stød. Beskadigelse af en gasledning kan føre til eksplosion. Brud på et vandrør kan føre til materiel skade eller elektrisk stød.
- ▶ **Sikr emnet.** Et emne holdes bedre fast med spændeanordninger eller skruestik end med hånden.
- ▶ **El-værktøjet må først lægges fra, når det står helt stille.** Indsatsværktøjet kan sætte sig i klemme, hvilket kan medføre, at man taber kontrollen over el-værktøjet.

## Beskrivelse af produkt og ydelse



**Læs alle sikkerhedsinstrukser og anvisninger.** I tilfælde af manglende overholdelse af sikkerhedsinstrukserne og anvisningerne er der risiko for elektrisk stød, brand og/eller alvorlige kvæstelser.

### Beregnet anvendelse

Maskinen er beregnet til – på et fast underlag – at udføre gennemskæringer, udsnit i træ, plast, metal, keramikplader og gummi. Den er egnet til lige og kurvede snit med en geringsvinkel på op til 45°. Benyt de anbefalede savklinger.

Lysen på el-værktøjet er beregnet til at oplyse el-værktøjets umiddelbare arbejdsområde og er ikke beregnet som rumbelysning i private hjem.

### Illustrerede komponenter

Nummereringen af de illustrerede komponenter refererer til illustrationen af el-værktøjet på illustrationssiden.

- 1 Fastlåsning af start-stop-kontakt
- 2 Indstillingshjul slagantal
- 3 Start-stop-kontakt
- 4 Opsugingsslange\*
- 5 Opsugingsstuds
- 6 Spændearm til fodplade (PST 1000 PEL)
- 7 Fodplade
- 8 Indstillingsarm pendulregulering

- 9 Kontakt til spåneblæseanordning
- 10 Afdækningskappe til udsugning
- 11 Glidesko (PST 1000 PEL)
- 12 Kontrolvindue til snitlinjekontrol „Cut Control“
- 13 Sokkel til snitlinjekontrol „Cut Control“
- 14 Arbejdslys
- 15 Håndgreb (isoleret gribeflade)
- 16 Hopstang
- 17 SDS-arm til savklingeåbning
- 18 Føringsrulle
- 19 Savklinge\*
- 20 Berøringsbeskyttelse
- 21 Savklingedepot (PST 900 PEL/PST 9500 PEL)
- 22 Overfladebeskytter\*
- 23 Føringsarm til parallelanslag
- 24 Skrue (PST 900 PEL/PST 9500 PEL)
- 25 Skala geringsvinkel
- 26 Parallelanlæg med cirkelskærer\*
- 27 Indstillingskrue til parallelanslag\*
- 28 Centreringsspids på cirkelskærer
- 29 Snitmarkering 0°
- 30 Snitmarkering 45°
- 31 Snitmarkering 45° med glidesko (PST 1000 PEL)

\*Tilbehør, som er illustreret og beskrevet i brugsanvisningen, er ikke indeholdt i leveringen. Det fuldstændige tilbehør findes i vores tilbehørsprogram.

### Tekniske data

Stiksav		PST 900 PEL	PST 1000 PEL	PST 9500 PEL
Typenummer		3 603 CA0 2..	3 603 CA0 3..	3 603 CA0 2..
Snitlinjekontrol „Cut Control“		●	●	●
Slagantalstyring		●	●	●
Indstilling af slagantal		●	●	●
Pendulregulering		●	●	●
Nominal optagen effekt	W	620	650	620
Afgiven effekt	W	340	360	340
Slagantal ubelastet $n_0$	min <sup>-1</sup>	500–3100	500–3100	500–3100
Slaglængde	mm	23	23	23
max. snitdybde				
– i træ	mm	90	100	95
– i aluminium	mm	15	20	15
– i stål (ulegeret)	mm	8	10	8
Snitvinkel (venstre/højre) maks.	°	45	45	45
Vægt svarer til EPTA-Procedure 01/2003	kg	2,1	2,2	2,1
Beskyttelsesklasse		□/II	□/II	□/II

Angivelserne gælder for en nominal spænding [U] på 230 V. Disse angivelser kan variere ved afvigende spændinger og i landespecifikke udførelser.

62 | Dansk

**Støj-/vibrationsinformation**

		PST 900 PEL	PST 9500 PEL	PST 1000 PEL
Støjemissionsværdier bestemt iht. EN 60745-2-11.				
Værktøjets A-vurderede lydtryk-niveau er typisk				
Lydtrykniveau	dB(A)	86	86	
Lydeffektniveau	dB	97	97	
Usikkerhed K	dB(A)	3	3	
<b>Brug høreværn!</b>				
Samlede vibrationsværdier $a_h$ (vektorsum for tre retninger) og usikkerhed K beregnet iht. EN 60745:				
Savning af spånplade:				
$a_h$	$m/s^2$	11,5	10,0	
K	$m/s^2$	4,0	2,0	
Savning af metalplade:				
$a_h$	$m/s^2$	8,5	7,0	
K	$m/s^2$	2,0	2,0	

Det svingningsniveau, der er angivet i nærværende instruktioner, er blevet målt iht. en standardiseret måleproces i EN 60745, og kan bruges til at sammenligne el-værktøjer. Det er også egnet til en foreløbig vurdering af svingningsbelastningen.

Det angivende svingningsniveau repræsenterer de væsentlige anvendelser af el-værktøjet. Hvis el-værktøjet dog anvendes til andre formål, med forskellige tilbehørsdele, med afvigende indsatsværktøj eller utilstrækkelig vedligeholdelse, kan svingningsniveauet afvige. Dette kan føre til en betydelig forøgelse af svingningsbelastningen i hele arbejdstidsrummet.

Til en nøjagtig vurdering af svingningsbelastningen bør der også tages højde for de tider, i hvilke værktøjet er slukket eller godt nok kører, men rent faktisk ikke anvendes. Dette kan føre til en betydelig reduktion af svingningsbelastningen i hele arbejdstidsrummet.

Fastlæg ekstra sikkerhedsforanstaltninger til beskyttelse af brugeren mod svingningers virkning som f.eks.: Vedligeholdelse af el-værktøj og indsatsværktøj, holde hænder varme, organisation af arbejdsforløb.

**Overensstemmelseserklæring** 

Vi erklærer som eneansvarlig, at det produkt, der er beskrevet under „Tekniske data“, opfylder alle bestemmelser i direktiverne 2009/125/EF (forordning 1194/2012), 2011/65/EU, 2014/30/EU, 2006/42/EF med tilhørende ændringer samt følgende standarder: EN 60745-1, EN 60745-2-11.

Teknisk dossier (2006/42/EF) ved:

Robert Bosch GmbH, PT/ETM9,  
70764 Leinfelden-Echterdingen, GERMANY

Henk Becker  
Executive Vice President  
Engineering

Helmut Heinzelmann  
Head of Product Certification  
PT/ETM9

*Henk Becker* i.V. *Helmut Heinzelmann*

Robert Bosch GmbH, Power Tools Division  
70764 Leinfelden-Echterdingen, GERMANY  
Leinfelden, 30.10.2014

**Montering**

► **Træk stikket ud af stikkontakten, før der udføres arbejde på el-værktøjet.**

**Isætning/udskiftning af savklinge**

► **Brug handsker, når savklingen monteres.** Du kan blive kvæstet, hvis savklingen berøres.

**Valg af savklinge**

En oversigt over anbefalede savklinger findes bag i denne vejledning. Brug kun savklinger med enknastskaft (T-skaft). Savklingen bør ikke være længere end det snit, der skal udføres.

Anvend en smal savklinge til savning af smalle kurver.

**Isætning af savklinge (se Fig. A1)**

Tag evt. afdækningskappen **10** af (se „Afdækningskappe“).

Skub savklingen **19** med tænderne i snitretning helt ind i hopstangen **16**. SDS-armen **17** springer automatisk bagud, og savklingen låses fast. Tryk ikke armen **17** bagud med hånden, da el-værktøjet ellers kan blive beskadiget.

Når savklingen sættes i, skal man være opmærksom på, at savklingens ryg kommer til at ligge i føringsrullen **18**.

► **Kontrollér at savklingen sidder rigtigt fast.** En løs savklinge kan falde ud og kvæste dig.

**Udtagning af savklinge (se Fig. A2)**

► **Hold el-værktøjet på en sådan måde, når savklingen kastes ud, at hverken personer eller dyr kan komme til skade.**

Drej SDS-armen **17** helt frem i retning berøringsbeskyttelse **20**. Savklingen løsnes og kastes ud.

**Savklingedepot (PST 900 PEL/PST 9500 PEL) (se Fig. B)**

I savklingedepotet **21** kan du opbevare op til seks savklinger med en længde på op til 110 mm. Læg savklingerne med etknastskafte (T-skaft) ind i udsparingen i savklingedepotet. Op til tre savklinger kan ligge over hinanden.

Luk savklingedepotet og skub det helt ind i fodpladens udsparring **7**.

**Glidesko (PST 1000 PEL)**

Bearbejdes sarte overflader, kan glideskoen **11** anbringes på fodpladen **7** for at forhindre ridser på overfladen.

Glideskoen sættes i **11** ved at fastgøre den foran på fodpladen **7**, trykke den bageste del op og lade den gå i indgreb.

## Overfladebeskytter

Overfladebeskytteren **22** (tilbør) kan forhindre, at overflader af træ ødelægges under savearbejdet. Overfladebeskytteren kan kun anvendes til bestemte savklingetyper og kun ved en snitvinkel på 0°. Fodpladen **7** må ikke forskydes bagud til kantnær savning, når der saves med overfladebeskytter.

Tryk overfladebeskytteren **22** ind i fodpladen **7** nedefra.

PST 1000 PEL (se Fig. C): Anvendes glideskoen **11**, sættes overfladebeskytteren **22** ikke ned i fodpladen **7**, men derimod ned i glideskoen.

## Snitlinjekontrol „Cut Control“

Snitlinjekontrollen „Cut Control“ muliggør en præcis føring af el-værktøjet langs med en snitlinje, der er tegnet på emnet. Til byttesættet „Cut Control“ hører kontrolvinduet **12** med snitmarkeringer og soklen **13** til fastgørelse på el-værktøjet.

### „Cut Control“ fastgøres på fodpladen (se Fig. D)

Klem kontrolvinduet til „Cut Control“ **12** fast i holderne på soklen **13**. Tryk herefter soklen let sammen og få den til at falde i hak i føringen **23** på fodpladen **7**.

### „Cut Control“ fastgøres på glideskoen (PST 1000 PEL) (se Fig. E)

Ved dette system til snitlinjekontrollen kan kontrolvinduet til „Cut Control“ **12** fastgøres enten sammen med soklen **13** på fodpladen **7** eller separat direkte i holderne på glideskoen **11**.

Fjern soklen til „Cut Control“ **13** fra fodpladen **7**. Tryk hertil soklen let sammen og tag den ud af føringen **23**.

Træk kontrolvinduet til „Cut Control“ **12** af soklen **13** og klem det fast i holderne på glideskoen **11**.

## Støv-/spåudsugning

► **Støv** fra materialer som f.eks. blyholdig maling, nogle træsorter, mineraler og metal kan være sundhedsfarlige. Berøring eller indånding af støv kan føre til allergiske reaktioner og/eller åndedræts sygdomme hos brugeren eller personer, der opholder sig i nærheden af arbejdspladsen. Bestemt støv som f.eks. ege- eller bøgestøv gælder som kræftfremkaldende, især i forbindelse med ekstra stoffer til træbehandling (chromat, træbeskyttelsesmiddel). Asbestholdigt materiale må kun bearbejdes af fagfolk.

- Brug helst en støvopsugning, der egner sig til materialet.
  - Sørg for god udluftning af arbejdspladsen.
  - Det anbefales at bære åndeværn med filterklasse P2.
- Overhold forskrifterne, der gælder i dit land vedr. de materialer, der skal bearbejdes.

► **Undgå at der samler sig støv på arbejdspladsen.** Støv kan let antænde sig selv.

### Afdækningskappe (se Fig. F)

Monter afdækningskappen **10**, før el-værktøjet tilsluttes til støvudsugningen.

Anbring afdækningskappen **10** på el-værktøjet på en sådan måde, at holderne falder i hak i husets udsparringer.

Tag kappen **10** af, før arbejde uden støvopsugning og gerings-snit udføres. Tryk kappen sammen på højde med de udvendige holdere og træk den af fremad.

## Tilslutning af støvudsugning

Sæt udsugningsslangen **4** (tilbør) på udsugningsstuds **5**. Forbind udsugningsslangen **4** med en støvsuger (tilbør). En oversigt over tilslutning til forskellige støvsugere findes bag i denne vejledning.

Sluk for spåneblæseanordningen, når støvopsugningen er tilsluttet (se „Spåneblæseanordning“).

Støvsugeren skal være egnet til det materiale, som skal opuges.

Anvend en specialstøvsuger til opugning af særligt sundhedsfarligt, kræftfremkaldende eller tørt støv.

## Brug

### Funktioner

► **Træk stikket ud af stikkontakten, før der udføres arbejde på el-værktøjet.**

### Pendulregulering indstilles

Savklings pendulregulering kan indstilles i fire trin, hvilket gør det muligt at tilpasse snithastighed og snitkvalitet til det materiale, der skal bearbejdes.

Med indstillingsarmen **8** kan du også indstille pendulreguleringen under arbejdet.

	0	ingen pendulregulering
	1	lille pendulregulering
	2	gennemsnitlig pendulregulering
	3	stor pendulregulering

Det optimale pendultrin til den enkelte anvendelse finder man bedst frem til ved at prøve sig frem. Følgende anbefalinger gælder:

- Vælg pendultrinnet så lille så muligt eller sluk helt for pendulreguleringen desto finere og renere snitkanten skal være.
- Sluk for pendulreguleringen, når tynde emner (f.eks. plader) skal bearbejdes.
- Arbejd i hårde materialer (f.eks. stål) med lille pendulregulering.
- Til bløde materialer og savning i træ i fiberretning kan man arbejde med max. pendulregulering.

### Indstilling af geringsvinkel

Fodpladen **7** kan svinges mod højre eller venstre til gerings-snit indtil 45°.

Afdækningskappen **10** og overfladebeskytteren **22** kan ikke anvendes til gerings-snit.

Tag i givet fald afdækningskappen **10** af (se „Afdækningskappe“, side 63) og fjern overfladebeskytteren **22** (se „Overfladebeskytter“, side 63).

PST 900 PEL/PST 9500 PEL (se Fig. G):

- Træk savklingedepotet **21** ud af fodpladen **7**.
- Løsne skruen **24** og skub fodpladen **7** let i retning udsugningsstuds **5**.
- Til indstilling af præcise geringsvinkler er den højre og venstre side af fodpladen udstyret med stoppunkter ved 0°, 22,5° og 45°. Sving fodpladen **7** i den ønskede position iht. skalaen **25**. Andre geringsvinkler kan indstilles med en vinkelmåler.

## 64 | Dansk

- Skub herefter fodpladen **7** helt i retning savklinge **19**.
- Spænd skruen **24** igen.

PST 1000 PEL (se Fig. H):

- Åben spændearmen **6** til fodpladen og skub fodpladen **7** let i retning opsugningsstuds **5**.
- Til indstilling af præcise geringsvinkler er den højre og venstre side af fodpladen udstyret med stoppunkter ved 0°, 22,5° og 45°. Sving fodpladen **7** i den ønskede position iht. skalaen **25**. Andre geringsvinkler kan indstilles med en vinkelmåler.
- Skub herefter fodpladen **7** helt i retning savklinge **19**.
- Luk spændearmen **6** for at fastlåse fodpladen i den indstillede position.

#### Snitlinjekontrol ved geringsssnit (PST 900 PEL/PST 9500 PEL)

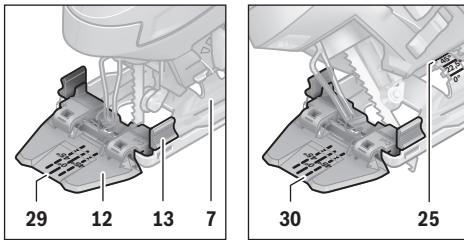

Til snitlinjekontrollen findes der på kontrolvinduet til „Cut Control“ **12** en markering **29** til det retvinklede snit med 0° og en markering **30** til det til højre eller venstre faldende geringsssnit med 45° iht. skalaen **25**.

Snitmarkeringen til geringsvinkler mellem 0° og 45° er proportionale. Den kan markeres ekstra med en ikke permanent mærkepenstift og nemt fjernes igen på kontrolvinduet til „Cut Control“ **12**.

Til målnøjagtigt arbejde anbefales det at gennemføre et prøvesnit.

#### Snitlinjekontrol ved geringsssnit (PST 1000 PEL)

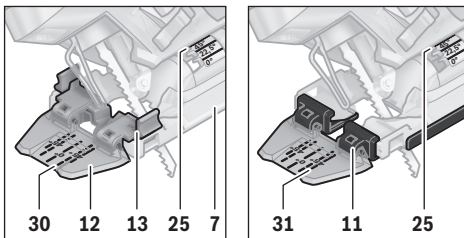

Til snitlinjekontrollen findes der på kontrolvinduet til „Cut Control“ **12** en markering **29** til det retvinklede snit med 0° og to markeringer til det til højre eller venstre faldende geringsssnit med 45° iht. skalaen **25**. Til fastgørelse af snitlinjekontrollen med soklen til „Cut Control“ **13** på fodpladen **7** gælder den indvendige markering **30**. Til fastgørelse af kontrolvinduet til „Cut Control“ **12** direkte på glideskoen **11** gælder den udvendige markering **31**.

Snitmarkeringen til geringsvinkler mellem 0° og 45° er proportionale. Den kan markeres ekstra med en ikke permanent mærkepenstift og nemt fjernes igen på kontrolvinduet til „Cut Control“ **12**.

Til målnøjagtigt arbejde anbefales det at gennemføre et prøvesnit.

#### Forskydning af fodplade

Til kantnær savning kan fodpladen **7** forskydes bagud.

PST 900 PEL/PST 9500 PEL (se Fig. G):

- Træk savklingedepotet **21** ud af fodpladen **7**.
- Løsne skruen **24** og skub fodpladen **7** helt i retning udsugningsstuds **5**.
- Spænd skruen **24** igen.

PST 1000 PEL (se Fig. H):

- Åben spændearmen **6** til fodpladen og skub fodpladen **7** helt i retning opsugningsstuds **5**.
- Luk spændearmen **6** for at fastlåse fodpladen i den indstillede position.

Savning med forskudt fodplade **7** er kun mulig med en geringsvinkel på 0°. Desuden må snitlinjekontrollen „Cut Control“ med soklen **13**, parallelslaget med cirkelskærer **26** (tilbehør) samt overfladebeskytteren **22** ikke bruges.

#### Spåneblæseanordning

Med luftstrømmen fra spåneblæseanordningen **9** holdes snitlinjen fri for spåner.

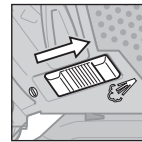

Spåneblæseanordning tændes:  
Skub kontakten **9** i retning opsugningsstuds til arbejde med stor spånedannelse i træ, kunststof o. lign.

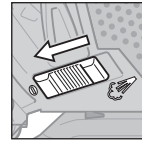

Spåneblæseanordning slukkes:  
Skub kontakten **9** i retning savklinge til arbejde i metal og når støvopsugningen er tilsluttet.

#### Ibrugtagning

- **Kontrollér netspændingen! Strømkildens spænding skal stemme overens med angivelserne på el-værktøjets typeskilt. El-værktøj til 230 V kan også tilsluttes 220 V.**

#### Tænd for kontrollampe-arbejdslys

Arbejdslyset **14** forbedrer sigtforholdene i det umiddelbare arbejdsområde. Du kan opnå særligt gode saveresultater ved at bruge arbejdslyset sammen med snitlinjekontrollen „Cut Control“.

Arbejdslyset **14** tændes ved at trykke let på start-stop-kontakten **3**. Et fast tryk på start-stop-kontakten medfører, at el-værktøjet tændes, og at arbejdslyset lyser videre.

- **Ret ikke blikket direkte ind i arbejdslyset, det kan blænde.**



### Tænd/sluk

For at spare på energien bør du kun tænde for el-værktøjet, når du bruger det.

El-værktøjet **tændes** ved at trykke på start-stop-kontakten **3**.

El-værktøjet **fastlåses** ved at holde den start-stop-kontakten **3** trykket ned og skubbe fastlåsningsen **1** mod højre eller venstre.

El-værktøjet **slukkes** ved at slippe start-stop-kontakten **3**. Er start-stop-kontakten **3** fastlåst, trykkes på den, før den slippes.

### Styring/indstilling af slagantal

Med til- eller aftagende tryk på start-stop-kontakten **3** styres slagantallet for det tændte el-værktøj trinløst.

Er start-stop-kontakten **3** fastlåst, arbejder el-værktøjet med det forindstillede slagantal.

Indstillingshjulet slagantal **2** bruges til at indstille slagtalet og ændre det under arbejdet.

- 1 – 2: lavt slagantal
- 3 – 4: gennemsnitligt slagantal
- 5 – 6: højt slagantal

Det krævede slagantal er afhængigt af arbejdsmaterialet og arbejdsbetingelserne; man finder bedst frem til det passende ved praktiske forsøg.

Det anbefales at reducere slagantallet, når savklingen sættes på emnet og når der saves i plast og aluminium.

Arbejdes der i længere tid med lille slagantal, kan el-værktøjet opvarmes stærkt. Kast savklingen ud og lad el-værktøjet løbe med max. slagantal i ca. 3 min. til afkøling.

### Arbejdsvejledning

► **Træk stikket ud af stikkontakten, før der udføres arbejde på el-værktøjet.**

► **Anvend altid et stabilt underlag eller en savestation til savning af små eller tynde materialer (Bosch PLS 300).**

Sav med jævnt tryk for at opnå et optimalt og præcist snitresultat.

Ved lange og lige snit i tykt træ (> 40 mm) kan snitlinjen forløbe unøjagtigt. Til præcise snit anbefales det at bruge en Bosch rundsav i dette tilfælde.

### Dyksavning (se Fig. I)

► **Ved dyksavning må der kun bearbejdes bløde materialer som f. eks. træ, gipskarton el. lign.!**

Anvend kun korte savklinger til dyksavning. Dyksavning er kun mulig med en geringsvinkel på 0°.

Anbring fodpladens forreste kant på el-værktøjet **7** på emnet, uden at savklingen **19** berører emnet, og tænd for el-værktøjet. Vælg det max. slagantal, hvis el-værktøjet er udstyret med en slagantalstyring. Tryk el-værktøjet fast mod emnet og lad savklingen dykke langsomt ned i arbejdsområdet.

Så snart fodpladen **7** ligger helt flad på emnet, saves videre langs med den ønskede snitlinje.

### Parallelanlag med cirkelskærer (tilbehør)

Til arbejde med parallelanslag med cirkelskærer **26** (tilbehør) må emnets tykkelse maks. være 30 mm.

Fjern soklen til „Cut Control“ **13** fra fodpladen **7**. Tryk hertil soklen let sammen og tag den ud af føringen **23**.

PST 1000 PEL: Bruges glideskoen **11**, kan kontrolvinduet til „Cut Control“ **12** klemmes fast foran på glideskoen. Dette letter den nøjagtige indstilling på den ønskede snitlinje, især ved geringssnit (se „Snitlinjekontrol ved geringssnit“, side 64).

Parallelsnit (se Fig. J): Løsne skruen **27** og skub parallelanslagets skala gennem føringen **23** i fodpladen. Indstil den ønskede snitbredde som skalaværdi på fodpladens inderkant.

Spænd skruen **27**.

Cirkelsnit (se Fig. K): Bør et hul i snitlinjen inden for den cirkel, der skal saves; dette hul skal være stort nok til at kunne stikke savklingen igennem. Bearbejd boringen med en fræser eller en fil, så savklingen kan ligge an op ad snitlinjen. Anbring stilleskruen **27** på den anden side af parallelanslaget. Skub parallelanslaget skala gennem føringen **23** ind i fodpladen. Bør et hul i emnet, i midten af det udsnit, der skal saves. Stik centreringsspidsen **28** gennem den indvendige åbning i parallelanslaget og ind i det borede hul. Indstil radiussen som skalaværdi på den indvendige kant af fodpladen. Drej stilleskruen **27** fast.

### Køle-/smøremiddel

Saves i metal, bør du smøre køle-/smøremiddel langs med snitlinjen, da materialet ellers bliver alt for varmt.

## Vedligeholdelse og service

### Vedligeholdelse og rengøring

► **Træk stikket ud af stikkontakten, før der udføres arbejde på el-værktøjet.**

► **El-værktøj og el-værktøjets ventilationsåbninger skal altid holdes rene for at sikre et godt og sikkert arbejde.**

Rengør savklingeholderen med regelmæssige mellemrum. Tag savklingen ud af el-værktøjet og bank el-værktøjet let på en lige flade.

Der kan opstå funktionsfejl, hvis el-værktøjet er alt for snavset. Sav derfor ikke i meget støvdannende materialer nedefra eller over hovedhøjde.

► **Brug så vidt muligt altid et opsningsanlæg ved ekstreme brugsbetingelser. Blæs ventilationsåbningerne igennem med hyppige mellemrum og forkoble en fejlstrømbeskyttelseskontakt (PRCD).** Ved bearbejdning af metal kan ledende støv aflejre sig inde i el-værktøjet. El-værktøjets beskyttelsesisolering kan forringes.

Smør føringsrullen **18** med jævne mellemrum med en dråbe olie.

Kontroller føringsrullen **18** regelmæssigt. Er den slidt, skal den udskiftes på et autoriseret Bosch-kundeværksted.

Hvis det er nødvendigt at erstatte tilslutningsledningen, skal dette arbejde udføres af Bosch eller på et autoriseret serviceværksted for Bosch el-værktøj for at undgå farer.

## Kundeservice och brugerrådgivning

Kundeservice besvarar dine spørgsmål vedr. reparation og vedligeholdelse af dit produkt samt reservedele. Eksplosions-tegninger og informationer om reservedele findes også under:

**www.bosch-pt.com**

Bosch brugerrådgivningsteamet vil gerne hjælpe dig med at besvare spørgsmål vedr. vores produkter og deres tilbehør.

El-værktøjets 10-cifrede typenummer (se typeskilt) skal altid angives ved forespørgsler og bestilling af reservedele.

### Dansk

Bosch Service Center

Telegrafvej 3

2750 Ballerup

På [www.bosch-pt.dk](http://www.bosch-pt.dk) kan der online bestilles reservedele eller oprettes en reparations ordre.

Tlf. Service Center: 44898855

Fax: 44898755

E-Mail: [vaerktoej@dk.bosch.com](mailto:vaerktoej@dk.bosch.com)

### Bortskaffelse

El-værktøj, tilbehør og emballage skal genbruges på en miljøvenlig måde.

Smid ikke el-værktøj ud sammen med det almindelige husholdningsaffald!

### Gælder kun i EU-lande:



Iht. det europæiske direktiv 2012/19/EU om affald af elektrisk og elektronisk udstyr skal kasseret elektrisk udstyr indsamles separat og genbruges iht. gældende miljøforskrifter.

Ret til ændringer forbeholdes.

## Svenska

### Säkerhetsanvisningar

#### Allmänna säkerhetsanvisningar för elverktyg

**⚠ WARNING** Läs noga igenom alla säkerhetsanvisningar och instruktioner. Fel som uppstår till följd av att säkerhetsanvisningarna och instruktionerna inte följts kan orsaka elstöt, brand och/eller allvarliga personskador.

#### Förvara alla varningar och anvisningar för framtida bruk.

Nedan använt begrepp "Elverktyg" hänför sig till nätdrivna elverktyg (med nätsladd) och till batteridrivna elverktyg (sladdlösa).

#### Arbetsplats säkerhet

- ▶ **Håll arbetsplatsen ren och välbelyst.** Oordning på arbetsplatsen och dåligt belyst arbetsområde kan leda till olyckor.
- ▶ **Använd inte elverktyget i explosionsfarlig omgivning med brännbara vätskor, gaser eller damm.** Elverktygen alstrar gnistor som kan antända dammet eller gaserna.

- ▶ **Håll under arbetet med elverktyget barn och obehöriga personer på betryggande avstånd.** Om du störs av obehöriga personer kan du förlora kontrollen över elverktyget.

#### Elektrisk säkerhet

- ▶ **Elverktygets stickpropp måste passa till vägguttaget. Stickproppen får absolut inte förändras. Använd inte adapterkontakter tillsammans med skyddsjordade elverktyg.** Oförändrade stickproppar och passande vägguttag reducerar risken för elstöt.
- ▶ **Undvik kroppskontakt med jordade ytor som t. ex. rör, värmeelement, spisar och kylskåp.** Det finns en större risk för elstöt om din kropp är jordad.
- ▶ **Skydda elverktyget mot regn och väta.** Tränger vatten in i ett elverktyg ökar risken för elstöt.
- ▶ **Missbruka inte nätsladden och använd den inte för att bära eller hänga upp elverktyget och inte heller för att dra stickproppen ur vägguttaget. Håll nätsladden på avstånd från värme, olja, skarpa kanter och rörliga maskindelar.** Skadade eller tilltrasslade ledningar ökar risken för elstöt.
- ▶ **När du arbetar med ett elverktyg utomhus använd endast förlängningssladdar som är avsedda för utomhusbruk.** Om en lämplig förlängningssladd för utomhusbruk används minskar risken för elstöt.
- ▶ **Använd ett felströmsskydd om det inte är möjligt att undvika elverktygets användning i fuktig miljö.** Felströmsskyddet minskar risken för elstöt.

#### Personsäkerhet

- ▶ **Var uppmärksam, kontrollera vad du gör och använd elverktyget med förnuft. Använd inte elverktyg när du är trött eller om du är påverkad av droger, alkohol eller mediciner.** Under användning av elverktyg kan även en kort uppmärksamhet leda till allvarliga kroppsskador.
- ▶ **Bär alltid personlig skyddsutrustning och skyddsglasögon.** Användning av personlig skyddsutrustning som t. ex. dammfiltermask, halkfria säkerhetsskor, skyddshjälm och hörselskydd reducerar alltefter elverktygets typ och användning risken för kroppsskada.
- ▶ **Undvik oavsiktlig igångsättning. Kontrollera att elverktyget är fränkopplat innan du ansluter stickproppen till vägguttaget och/eller ansluter/tar bort batteriet, tar upp eller bär elverktyget.** Om du bär elverktyget med fingret på strömställaren eller ansluter påkopplat elverktyg till nätströmmen kan olycka uppstå.
- ▶ **Ta bort alla inställningsverktyg och skruvnycklar innan du kopplar på elverktyget.** Ett verktyg eller en nyckel i en roterande komponent kan medföra kroppsskada.
- ▶ **Undvik onormala kroppsställningar. Se till att du står stadigt och håller balansen.** I detta fall kan du lättare kontrollera elverktyget i oväntade situationer.
- ▶ **Bär lämpliga arbetskläder. Bär inte löst hängande kläder eller smycken. Håll håret, kläderna och handskarna på avstånd från rörliga delar.** Löst hängande kläder, långt hår och smycken kan dras in i roterande delar.
- ▶ **När elverktyg används med dammsugnings- och uppsamlingsutrustning, se till att dessa är rätt monterade**

och används på korrekt sätt. Användning av damm-utsugning minskar de risker damm orsakar.

#### Korrekt användning och hantering av elverktyg

- ▶ **Överbelasta inte elverktyget. Använd för aktuellt arbete avsett elverktyg.** Med ett lämpligt elverktyg kan du arbeta bättre och säkrare inom angivet effektområde.
- ▶ **Ett elverktyg med defekt strömställare får inte längre användas.** Ett elverktyg som inte kan kopplas in eller ur är farligt och måste repareras.
- ▶ **Dra stickproppen ur vägguttaget och/eller ta bort batteriet innan inställningar utförs, tillbehörskomponenter byts ut eller elverktyget lagras.** Denna skyddsåtgärd förhindrar oavsiktlig inkoppling av elverktyget.
- ▶ **Förvara elverktygen oåtkomliga för barn. Låt elverktyget inte användas av personer som inte är förtrogna med dess användning eller inte läst denna anvisning.** Elverktygen är farliga om de används av oerfarna personer.
- ▶ **Sköt elverktyget omsorgsfullt. Kontrollera att rörliga komponenter fungerar felfritt och inte kärvar, att komponenter inte brustit eller skadats; orsaker som kan leda till att elverktygets funktioner påverkas menligt. Låt skadade delar repareras innan elverktyget tas i bruk.** Många olyckor orsakas av dåligt skötta elverktyg.
- ▶ **Håll skärverktygen skarpa och rena.** Omsorgsfullt skötta skärverktyg med skarpa eggar kommer inte så lätt i kläm och går lättare att styra.
- ▶ **Använd elverktyget, tillbehör, insatsverktyg osv. enligt dessa anvisningar. Ta hänsyn till arbetsvillkoren och arbetsmomenten.** Om elverktyget används på ett sätt som det inte är avsett för kan farliga situationer uppstå.

#### Service

- ▶ **Låt endast kvalificerad fackpersonal reparera elverktyget och endast med originalreservdelar.** Detta garanterar att elverktygets säkerhet upprätthålls.

#### Säkerhetsanvisningar för sticksågar

- ▶ **Håll i elverktyget endast vid de isolerade greppytorna när arbeten utförs på ställen där insatsverktyget kan skada dolda elledningar eller egen nätsladd.** Kontakt med en spänningsförande ledning kan sätta maskinens metalldelar under spänning och leda till elstöt.
- ▶ **Se till att hålla händerna utanför sågområdet. För inte in handen under arbetsstycket.** Kontakt med sågbladet medför risk för personskada.
- ▶ **Elverktyget ska vara i påslaget när det förs mot arbetsstycket.** Risk för bakslag uppstår om insatsverktyget fastnar i arbetsstycket.
- ▶ **Se till att fotplattan 7 ligger säkert an under sågningen.** Ett snedställd sågblad kan brytas eller orsaka bakslag.
- ▶ **Slå från elverktyget när arbetsmomentet är avslutat och dra sågbladet ur sågsnittet först när sågbladet har stannat.** Därigenom undviks bakslag och elverktyget kan säkert läggas åt sidan.
- ▶ **Använd endast oskadade, felfria sågblad.** Deformerade eller oskarpa sågblad kan brytas, negativt påverka snittet eller orsaka bakslag.

- ▶ **Sågbladet får inte bromsas efter fränkopplingen med tryck från sidan.** Sågbladet kan skadas, brytas eller orsaka bakslag.
- ▶ **Använd lämpliga detektorer för att lokalisera dolda försörjningsledningar eller konsultera det lokala eldistributionsbolaget.** Kontakt med elledningar kan orsaka brand och elstöt. En skadad gasledning kan leda till explosion. Inträngning i en vattenledning kan orsaka materiell skada eller elstöt.
- ▶ **Säkra arbetsstycket.** Ett arbetsstycke som är fastspänt i en uppspanningsanordning eller ett skruvstycke hålls säkrare än med handen.
- ▶ **Vänta tills elverktyget stannat helt innan du lägger bort det.** Insatsverktyget kan haka upp sig och leda till att du kan förlora kontrollen över elverktyget.

## Produkt- och kapacitetsbeskrivning



**Läs noga igenom alla säkerhetsanvisningar och instruktioner.** Fel som uppstår till följd av att säkerhetsanvisningarna och instruktionerna inte följts kan orsaka elstöt, brand och/eller allvarliga personskador.

### Ändamålsenlig användning

Sticksågen är avsedd för att på fast underlag såga genom och göra urtag i trä, plast, metall, keramikplattor och gummi. Den är lämplig för raka och böjda snitt med en geringsvinkel upp till 45°. Beakta rekommendationen av sågblad.

Belysningen i detta elverktyg är avsett för att belysa verktygets direkta arbetsområde och är inte lämpligt för att lysa upp rum i bostaden.

### Illustrerade komponenter

Numreringen av komponenterna hänvisar till illustration av elverktyget på grafiksida.

- 1 Låsning av strömställaren Till/Från
- 2 Ställratt för slagvalsval
- 3 Strömställare Till/Från
- 4 Utsugnings slang\*
- 5 Utsugningsadapter
- 6 Spännspak för fotplattan (PST 1000 PEL)
- 7 Fotplatta
- 8 Inställningsspak för pendlning
- 9 Strömställare för spånutblåsning
- 10 Dammskydd för utsugning
- 11 Gejdsko (PST 1000 PEL)
- 12 Fönster för såglinjekontroll "Cut Control"
- 13 Sockel för såglinjekontroll "Cut Control"
- 14 Arbetsbelysning
- 15 Handgrepp (isolerad greppyta)
- 16 Slaglängdsstång
- 17 SDS-spak för sågbladsutlösning
- 18 Styrrulle
- 19 Sågblad\*

## 68 | Svenska

- 20 Beröringsskydd  
 21 Sågklingmagasin (PST 900 PEL/PST 9500 PEL)  
 22 Spjälkningsskydd\*  
 23 Styrning för parallellslaget  
 24 Skruv (PST 900 PEL/PST 9500 PEL)  
 25 Skala för geringsvinkel  
 26 Parallellslag med cirkelskärare\*  
 27 Parallellslagets låsskruv\*  
 28 Cirkelskärarens centreringsspets  
 29 Märkning av snittlinje 0°  
 30 Märkning av snittlinje 45°  
 31 Märkning av såglinje 45° med gejdsko (PST 1000 PEL)

\*I bruksanvisningen avbildat och beskrivet tillbehör ingår inte i standardleveransen. I vårt tillbehörsprogram beskrivs allt tillbehör som finns.

## Tekniska data

Sticksåg		PST 900 PEL	PST 1000 PEL	PST 9500 PEL
Produktnummer		3 603 CA0 2..	3 603 CA0 3..	3 603 CA0 2..
Såglinjekontroll "Cut Control"		●	●	●
Slagtalsreglering		●	●	●
Förval av slagtal		●	●	●
Pendling		●	●	●
Upptagen märkeffekt	W	620	650	620
Avgiven effekt	W	340	360	340
Tomgångsslagnet $n_0$	min <sup>-1</sup>	500–3100	500–3100	500–3100
Slaglängd	mm	23	23	23
max. sågdjup				
– i trä	mm	90	100	95
– i aluminium	mm	15	20	15
– i stål (olegerat)	mm	8	10	8
Snittvinkel (vänster/höger) max.	°	45	45	45
Vikt enligt EPTA-Procedure 01/2003	kg	2,1	2,2	2,1
Skyddsklass		□/II	□/II	□/II

Uppgifterna gäller för en märkspänning på [U] 230 V. Vid avvikande spänning och för utföranden i vissa länder kan uppgifterna variera.

## Buller-/vibrationsdata

		PST 900 PEL	PST 9500 PEL	PST 1000 PEL
Bullernivåvärde förmedlas enligt EN 60745-2-11.				
Verktygets A-vägda ljudnivå är i typiska fall				
Ljudtrycksnivå	dB(A)	86	86	86
Ljudeffektnivå	dB	97	97	97
Onoggrannhet K	dB(A)	3	3	3
<b>Använd hörselskydd!</b>				
Totala vibrationsemissionsvärden $a_h$ (vektorsumma ur tre riktningar) och onoggrannhet K framtaget enligt EN 60745:				
Sågning i spånskiva:				
$a_h$	m/s <sup>2</sup>	11,5	10,0	10,0
K	m/s <sup>2</sup>	4,0	2,0	2,0
Sågning i plåt:				
$a_h$	m/s <sup>2</sup>	8,5	7,0	7,0
K	m/s <sup>2</sup>	2,0	2,0	2,0

Mätningen av den vibrationsnivå som anges i denna anvisning har utförts enligt en mätmetod som är standardiserad i EN 60745 och kan användas vid jämförelse av olika elverktyg. Mätmetoden är även lämplig för preliminär bedömning av vibrationsbelastningen.

Den angivna vibrationsnivån representerar den huvudsakliga användningen av elverktyget. Om däremot elverktyget används för andra ändamål, med olika tillbehör, med andra insatsverktyg eller inte underhålls ordentligt kan vibrationsnivån avvika. Härvid kan vibrationsbelastningen under arbetsperioden öka betydligt.

För en exakt bedömning av vibrationsbelastningen bör även de tider beaktas när elverktyget är fränkopplat eller är igång, men inte används. Detta reducerar tydligt vibrationsbelastningen för den totala arbetsperioden.

Bestäm extra säkerhetsåtgärder för att skydda operatören mot vibrationernas inverkan t. ex.: underhåll av elverktyget och insatsverktygen, att hålla händerna varma, organisation av arbetsförloppen.

Försäkran om överensstämmelse 

Vi intygar under ensamt ansvar att den produkt som beskrivs under "Tekniska data" uppfyller alla gällande bestämmelser i direktiven 2009/125/EG (förordning 1194/2012), 2011/65/EU, 2014/30/EU, 2006/42/EG inklusive ändringar och stämmer överens med följande standarder: EN 60745-1, EN 60745-2-11.

Teknisk tillverkningsdokumentation (2006/42/EG) fås från:  
Robert Bosch GmbH, PT/ETM9,  
70764 Leinfelden-Echterdingen, GERMANY

Henk Becker	Helmut Heinzelmann
Executive Vice President	Head of Product Certification
Engineering	PT/ETM9

PPA.  
*Henk Becker* i.V. *Helmut Heinzelmann*

Robert Bosch GmbH, Power Tools Division  
70764 Leinfelden-Echterdingen, GERMANY  
Leinfelden, 30.10.2014

## Montage

- **Dra stickproppen ur nätuttaget innan arbeten utförs på elverktyget.**

### Insättning och byte av sågblad

- **Använd skyddshandskar vid montering av sågblad.**  
Beröring av sågbladet medför risk för personskada.

#### Val av sågblad

En översikt av rekommenderade sågblad finns i slutet av denna bruksanvisning. Använd endast sågblad med enkamskäft (T-skäft). Sågbladen ska inte vara längre än vad som behövs för avsett snitt.

Använd ett smalt sågblad för sågning av tvåra kurvor.

#### Sågbladets montering (se bild A1)

Ta vid behov bort dammskyddet **10** (se "Dammskydd").

Skjut in sågbladet **19** med tänderna i skärriktningen mot låsningen i slaglängdsstången **16**. SDS-spaken **17** rör sig automatiskt bakåt och låser sågbladet. Tryck inte spaken **17** bakåt med handen. Då kan elverktyget skadas.

Kontroller när sågbladet läggs i att sågbladets rygg ligger i spåret på styrrullen **18**.

- **Kontrollera att sågbladet sitter fast.** Ett löst sågblad kan falla ut och orsaka personskada.

#### Sågbladets utkastning (se bild A2)

- **Håll elverktyget vid utstötning av sågbladet så att det inte kan skada personer eller djur.**

Vrid SDS-spaken **17** framåt i riktning mot beröringsskyddet till anslaget **20**. Sågbladet lossar och kastas ut.

#### Sågbladsmagasin (PST 900 PEL/PST 9500 PEL) (se bild B)

I sågbladsmagasinet **21** kan sex sågblad med en längd upp till 110 mm förvaras. Lägg in sågbladen med enkamskäft (T-skäft) i det avsedda urtaget i sågbladsmagasinet. Upp till tre sågblad kan ligga på varandra.

Stäng sågbladsmagasinet och skjut in det till anslaget i urtaget i fotplattan **7**.

## Gejdsko (PST 1000 PEL)

Vid bearbetning av ömtåliga ytor kan gejdskon **11** monteras på fotplattan **7** för att undvika repor på arbetsstyckets yta.

Häng upp gejdskon **11** framtill på fotplattan **7**, tryck baktill uppåt tills den snäpper fast.

## Spjälkningsskydd

Spjälkningsskyddet **22** (tillbehör) kan förhindra att ytan rivs vid sågning i trä. Spjälkningsskyddet kan endast användas med vissa sågbladstyper och endast med snittvinkeln 0°. Fotplattan **7** får inte vid sågning med spjälkningsskydd ställas in bakåt för kantnära sågning.

Tryck spjälkningsskyddet **22** underifrån i fotplattan **7**.

PST 1000 PEL (se bild C): När gejdsko **11** används ska spjälkningsskyddet **22** inte sättas in i fotplattan **7** utan i gejdskon.

## Såglinjekontroll "Cut Control"

Såglinjekontrollen "Cut Control" ger möjlighet till exakt styrning av elverktyget längs en såglinje som ritas upp på arbetsstycket. I byggsatsen "Cut Control" ingår fönstret **12** med märkning av såglinjen och sockeln **13** för montering av elverktyget.

### Fäst "Cut Control" på fotplattan (se bild D)

Kläm fast fönstret för "Cut Control" **12** i hållaren på sockeln **13**. Tryck sedan ihop sockeln lätt och för in den i styrningen **23** på fotplattan **7** så att den snäpper fast.

### Fäst "Cut Control" på gejdskon (PST 1000 PEL) (se bild E)

Med detta system för såglinjekontroll kan fönstret för "Cut Control" **12** antingen fästas tillsammans med sockeln **13** på fotplattan **7** eller separat direkt i fästet på gejdskon **11**.

Ta bort sockeln för "Cut Control" **13** från fotplattan **7**. Tryck ihop sockeln lätt och ta ut den ur styrningen **23**.

Dra fönstret för "Cut Control" **12** ur sockeln **13** och kläm fast i hållaren på gejdskon **11**.

## Damm-/spånutsugning

- Dammet från material som t. ex. blyhaltig målning, vissa träslag, mineraler och metall kan vara hälsovådligt. Beröring eller inandning av dammet kan orsaka allergiska reaktioner och/eller andningsbesvär hos användaren eller personer som uppehåller sig i närheten.

Vissa damm från ek eller bok anses vara cancerogena, speciellt då i förbindelse med tillsatsämnen för träbehandling (kromat, träkonserveringsmedel). Endast yrkesmän får bearbeta asbesthaltigt material.

- Använd om möjligt en för materialet lämplig dammutsugning.
- Se till att arbetsplatsen är väl ventilerad.
- Vi rekommenderar ett andningsskydd i filterklass P2.

Beakta de föreskrifter som i aktuellt land gäller för bearbetat material.

- **Undvik dammanhopning på arbetsplatsen.** Damm kan lätt självantändas.

## 70 | Svenska

**Dammskydd (se bild F)**

Montera dammskyddet **10** innan elverktyget kopplas till dammutsugningen.

Placera dammskyddet **10** på elverktyget så att fästena snäper in i spåret i huset.

Ta bort dammskyddet **10** för sågning utan dammutsugning samt för geringssnitt. Tryck ihop dammskyddet upp mot de yttre fästena och dra bort skyddet framåt.

**Anslutning av dammutsugning**

Koppla utsugningsslangen **4** (tillbehör) till utsugningsadaptern **5**. Anslut utsugningsslangen **4** till en dammsugare (tillbehör). En översikt över anslutning till olika dammsugare finns i slutet av denna bruksanvisning.

Koppla från spånutblåsaren när dammutsugning finns ansluten (se "Spånblåsningfunktion").

Dammsugaren måste vara lämplig för det material som ska bearbetas.

Använd för utsugning av hälsovådligt och cancerframkallande eller torr damm en specialdammsugare.

**Drift****Driftsätt**

► **Dra stickproppen ur nätuttaget innan arbeten utförs på elverktyget.**

**Inställning av pendling**

Den i fyra steg inställbara pendlingen medger en optimal anpassning av snitthastighet, snitteffekt och snittbild för aktuellt bearbetat material.

Med inställningsspaken **8** kan önskad pendling väljas även under drift.

- |  |          |                   |
|--|----------|-------------------|
|  | <b>0</b> | ingen pendling    |
|  | <b>0</b> | låg pendling      |
|  | <b>0</b> | medelhög pendling |
|  | <b>0</b> | hög pendling      |

Prova dig fram till optimalt pendlingssteg för aktuell användning. Följande rekommendation gäller:

- Välj låg pendling eller koppla bort pendlingen om en fin och snygg snittkant krävs.
- Koppla bort pendlingen vid bearbetning av tunt material (t. ex. plåtar).
- Såga i hårt material (t. ex. stål) med låg pendling.
- I mjukt material och vid sågning i trävirkets fiberriktning kan maximal pendling användas.

**Inställning av geringsvinkel**

Fotplattan **7** kan vridas för geringssnitt upp till 45° åt höger eller vänster.

Dammskyddet **10** och spjälkningsskyddet **22** kan inte användas vid geringssnitt.

Ta bort dammskyddet **10** vid behov (se "Dammskydd", sidan 71) och ta bort spjälkningsskyddet **22** (se "Spjälkningsskydd", sidan 70).

PST 900 PEL/PST 9500 PEL (se bild G):

- Dra ut sågbladsmagasinet **21** ur fotplattan **7**.
- Lossa skruven **24** och skjut fotplattan **7** lätt i riktning mot utsugningsadaptern **5**.

- För inställning av exakt geringsvinkel har fotplattan till höger och vänster spärrlägen vid 0°, 22,5° och 45°. Sväng fotplattan **7** med hjälp av skalan **25** till önskat läge. Andra geringsvinklar kan ställas in med hjälp av en geotriangel.
- Skjut därefter fotplattan **7** till anslaget i riktning mot sågbladet **19**.
- Skruva fast skruven **24** på nytt.

PST 1000 PEL (se bild H):

- Öppna fotplattans spärrspak **6** och skjut fotplattan **7** lätt i riktning mot utsugningsadaptern **5**.
- För inställning av exakt geringsvinkel har fotplattan till höger och vänster spärrlägen vid 0°, 22,5° och 45°. Sväng fotplattan **7** med hjälp av skalan **25** till önskat läge. Andra geringsvinklar kan ställas in med hjälp av en geotriangel.
- Skjut därefter fotplattan **7** till anslaget i riktning mot sågbladet **19**.
- Stäng spärrspaken **6** för att låsa fotplattan i inställt läge.

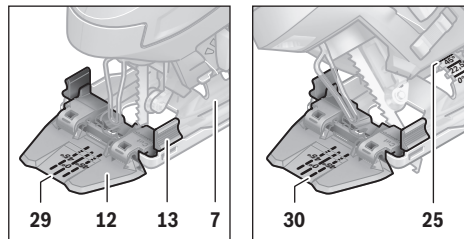
**Såglinjekontroll vid geringssnitt (PST 900 PEL/PST 9500 PEL)**

För såglinjekontrollen finns på fönstret för "Cut Control" **12** en markering **29** för vinkelräta snitt med 0° och en markering **30** för geringssnitt åt höger eller vänster med 45° enligt skalan **25**.

En snittmarkering för geringsvinklar mellan 0° och 45° kan märkas ut proportionellt. Använd en icke permanent markering och gör en tilläggsmarkering på fönstret för "Cut Control" **12**. Märkningen kan sedan lätt avlägnas.

Det är bäst att göra en provsågning för arbetsstycket som kräver exakta mått.

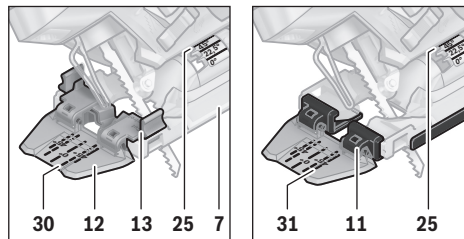
**Såglinjekontroll vid geringssnitt (PST 1000 PEL)**

För såglinjekontrollen finns på fönstret för "Cut Control" **12** en markering **29** för vinkelräta snitt med 0° och två markeringar för geringssnitt åt höger eller vänster med 45° enligt skalan **25**. När såglinjekontrollen med sockel för "Cut Control" **13** fästs på fotplattan **7** gäller den inre markeringen **30**. När fönstret för "Cut Control" **12** fästs direkt på gejdskon **11** gäller den yttre markeringen **31**.

En snittmarkering för geringsvinklar mellan 0° och 45° kan märkas ut proportionellt. Använd en icke permanent märkning och gör en tilläggsmärkning på fönstret för "Cut Control" **12**. Märkningen kan sedan lätt avläsas.

Det är bäst att göra en provsågning för arbetsstycken som kräver exakta mått.

### Fotplattans förskjutning

För kantnära sågning kan fotplattan **7** skjutas bakåt.

PST 900 PEL/PST 9500 PEL (se bild G):

- Dra ut sågbladsmagasinet **21** ur fotplattan **7**.
- Lossa skruven **24** och skjut fotplattan **7** till anslaget i riktning mot utsugningsadaptorn **5**.
- Skruva fast skruven **24** på nytt.

PST 1000 PEL (se bild H):

- Öppna fotplattans spännspak **6** och skjut fotplattan **7** mot stopp i riktning mot utsugningsadaptorn **5**.
- Stäng spännspaken **6** för att låsa fotplattan i inställt läge.

Sågning med förskjuten fotplatta **7** är möjlig endast med en geringsvinkel på 0°. När såglinjekontrollen "Cut Control" används med sockel **13** är det inte nödvändigt att använda parallellanslag med cirkelskärare **26** (tillbehör) och inte heller spjälkningskydd **22**.

### Spånblåsningfunktion

Med luftströmmen från spånblåsningen **9** kan snittlinjen blåsas ren från spån.

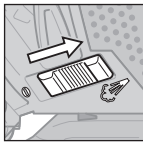

Aktivera spånblåsningen:  
Skjut för arbeten med hög spånavskiljning i trä, plast o. dyl. omkopplaren **9** i riktning mot utsugningsadaptorn.

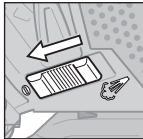

Koppla bort spånblåsningen:  
Skjut vid arbeten i metall och vid ansluten dammsugning omkopplaren **9** i riktning mot sågklingan.

### Driftstart

- ▶ **Beakta nätspänningen! Kontrollera att strömkällans spänning överensstämmer med uppgifterna på elverktygets typskylt. Elverktyg märkta med 230 V kan även anslutas till 220 V.**

### Inkoppling av LED-arbetsljus

Arbetsljuset **14** förbättrar ljusförhållanden vid arbetsområdet. Arbetsljuset tillsammans med såglinjekontrollen "Cut Control" ger mycket goda sågresultat.

Arbetsljuset **14** slås på med en lätt tryckning på strömställaren Till/Från **3**. Vid kraftigare nedtryckning av strömställaren kopplas elverktyget på och arbetsljuset fortsätter lysa.

- ▶ **Rikta inte blicken direkt mot arbetslampan, ljuset kan blända!**

### In- och urkoppling

För att spara energi, koppla på elverktyget endast när du vill använda det.

För **inkoppling** av elverktyget tryck på strömställare Till/ Från **3**.

För **låsning** av strömställaren Till/Från **3** håll strömställaren intryckt och skjut låsningen **1** åt höger eller vänster.

För **frånkoppling** av elverktyget släpp strömställare Till/ Från **3**. Vid låst strömställare Till/ Från **3** tryck först in och släpp sedan upp strömställaren.

### Styrning/förval av slagtal

Genom att öka eller minska trycket på strömställaren Till/ Från **3** kan slagtalet regleras steglös när elverktyget är påslaget.

Vid låst strömställare **3** arbetar elverktyget med förvald slagfrekvens.

Med ställratten för förval av slagtal **2** kan önskat slagtal väljas och under drift ändras.

- 1–2: lågt slagtal
- 3–4: medelhögt slagtal
- 5–6: högt slagtal

Lämpligt slagtal beror på material och arbetsförhållande.

Prova fram den bästa inställningen genom praktiska försök.

En sänkning av slagtalet rekommenderas när sågbladet läggs an mot arbetsstycke liksom vid sågning i plast och aluminium.

Vid långtidssägning med lågt slagtal kan elverktyget bli mycket varmt. Kasta ut sågbladet och låt elverktyget för avkylning gå ca 3 minuter på högsta slagtal.

### Arbetsanvisningar

- ▶ **Dra stickproppen ur nätuttaget innan arbeten utförs på elverktyget.**
- ▶ **Använd ett stabilt underlag vid bearbetning av små eller tunna arbetsstycken eller en sågstation (Bosch PLS 300).**

Såga med måttligt tryck för att nå ett optimalt och exakt snittresultat.

Vid långa och raka snitt i grovt trä (> 40 mm) finns risk att snittlinjen löper inexact. Vi rekommenderar därför att för exakta snitt använda en Bosch-cirkelsåg.

### Insågning (se bild I)

- ▶ **Det är endast tillåtet att använda insågning i mjuka material såsom trä, gipskartong etc.**

Använd endast kort sågblad vid insågning. Insågning är endast möjlig med geringsvinkel 0°.

Placera elverktyget med fotplattans **7** främre kant på arbetsstycket så att sågbladet **19** inte berör arbetsstycket och koppla på. På elverktyg med slagtalesreglage välj högsta slagtal. Tryck elverktyget kraftigt mot arbetsstycket och kör långsamt ned sågbladet i arbetsstycket.

När fotplattan **7** ligger an med hela ytan mot arbetsstycket kan sågningen fortsätta längs önskad snittlinje.



## 72 | Norsk

**Parallellanslag med cirkelskärare (tillbehör)**

Vid arbete med parallellanslag med cirkelskärare **26** (tillbehör) får arbetsstyckets tjocklek uppgå till högst 30 mm.

Ta bort sockeln för "Cut Control" **13** från fotplattan **7**. Tryck ihop sockeln lätt och ta ut den ur styrningen **23**.

PST 1000 PEL: Vid användning av gejdsko **11** kan fönstret för "Cut Control" **12** klämmas fast fram till på gejdskon. Detta underlättar en exakt inställning av önskad såglinje för alla geringssnitt (se "Såglinjekontroll vid geringssnitt", sidan 71).

Parallellsnitt (se bild J): Lossa låsskruven **27** och skjut in parallellanslagets skala genom styrningen **23** i fotplattan. Ställ in önskad snittbredd som skalvärde vid innerkanten av fotplattan. Skruva fast låsskruven **27**.

Cirkelsnitt (se bild K): Borra ett hål som är tillräckligt stort för att sticka ned sågbladet vid snittlinjen innanför den cirkel som sågas. Bearbeta hålet med en fräs eller fil så att sågbladet ligger an mot snittlinjen. Ställ in låsskruven **27** på andra sidan av parallellanslaget. Skjut parallellanslagets skala genom styrningen **23** i fotplattan. Borra ett hål i arbetsstycket i mitten av urtaget. Skjut centreringsspets **28** genom den inre öppningen på parallellanslaget och i det förborrade hålet. Ställ in radien som skalvärde mot den inre kanten av fotplattan. Dra fast låsskruven **27**.

**Kyl- och smörjmedel**

Använd kyl- resp. smörjmedel längs snittlinjen vid sågning i metall på grund av materialets uppvärmning.

**Underhåll och service****Underhåll och rengöring**

- **Dra stickproppen ur nätuttaget innan arbeten utförs på elverktøyet.**
- **Håll elverktøyet och dess ventilationsöppningar rena för bra och säkert arbete.**

Rengör sågbladsinfästningen regelbundet. Ta sågbladet ur elverktøyet och knacka elverktøyet lätt mot en jämn yta.

En kraftig nedsmutsning av elverktøyet kan orsaka funktionsstörningar. Undvik därför att såga i kraftigt dammbildande material underifrån eller uppåt över huvudet.

- **Använd under extrema betingelser om möjligt en utsegningsanläggning. I dylika fall ska ventilationsöppningarna renblåsas ofta och en jordfelsbrytare (PRCD) förkopplas.** Vid bearbetning av metall kan damm samlas i elverktøgets inre. Elverktøgets skyddsisolering kan försämras.

Smörj styrrullen **18** då och då med några droppar olja.

Kontrollera styrrullen **18** regelbundet. Om styrrullen är sliten måste den bytas ut vid en auktoriserad Bosch serviceverkstad.

Om nätsladden för bibehållande av verktygets säkerhet måste bytas ut, ska byte ske hos Bosch eller en auktoriserad serviceverkstad för Bosch-elverktøyet.

**Kundtjänst och användarrådgivning**

Kundservicen ger svar på frågor beträffande reparation och underhåll av produkter och reservdelar. Sprängskisser och information om reservdelar hittar du på:

**www.bosch-pt.com**

Bosch användarrådgivningsteamet hjälper gärna vid frågor som gäller våra produkter och tillbehör.

Ange alltid vid förfrågningar och reservdelsbeställningar det 10-siffriga produktnumret som finns på elverktøgets typskylt.

**Svenska**

Bosch Service Center

Telegrafvej 3

2750 Ballerup

Danmark

Tel.: (08) 7501820 (inom Sverige)

Fax: (011) 187691

**Avfallshantering**

Elverktøyg, tillbehör och förpackning ska omhändertas på miljövänligt sätt för återvinning.

Släng inte elverktøyg i hushållsavfall!

**Endast för EU-länder:**

Enligt europeiska direktivet 2012/19/EU för avfall som utgörs av elektriska och elektroniska produkter och dess modifiering till nationell rätt måste obrukbara elverktøyg omhändertas separat och på miljövänligt sätt lämnas in för återvinning.

Ändringar förbehålles.

**Norsk****Sikkerhetsinformasjon****Generelle advarsler for elektroverktøyg**

**⚠ ADVARSEL** Les gjennom alle advarslene og anvisningene. Feil ved overholdelsen av advarslene og nedenstående anvisninger kan medføre elektriske støt, brann og/eller alvorlige skader.

**Ta godt vare på alle advarslene og informasjonene.**

Det nedenstående anvendte uttrykket «elektroverktøyg» gjelder for strømdrevne elektroverktøyg (med ledning) og batteridrevne elektroverktøyg (uten ledning).

**Sikkerhet på arbeidsplassen**

- **Hold arbeidsområdet rent og ryddig og sørg for bra belysning.** Rotete arbeidsområder eller arbeidsområder uten lys kan føre til ulykker.
- **Ikke arbeid med elektroverktøyet i eksplosjonsutsatte omgivelser – der det finnes seg brennbare væsker, gass eller støv.** Elektroverktøyg lager gnister som kan antenne støv eller damper.
- **Hold barn og andre personer unna når elektroverktøyet brukes.** Hvis du blir forstyrret under arbeidet, kan du miste kontrollen over elektroverktøyet.

### Elektrisk sikkerhet

- ▶ **Støpselet til elektroverktøyet må passe inn i stikkontakten. Støpselet må ikke forandres på noen som helst måte. Ikke bruk adapterstøpsler sammen med jordede elektroverktøy.** Bruk av støpsler som ikke er forandret på og passende stikkontakter reduserer risikoen for elektriske støt.
- ▶ **Unngå kroppskontakt med jordede overflater slik som rør, ovner, komfyrer og kjøleskap.** Det er større fare ved elektriske støt hvis kroppen din er jordet.
- ▶ **Hold elektroverktøyet unna regn eller fuktighet.** Der som det kommer vann i et elektroverktøy, øker risikoen for elektriske støt.
- ▶ **Ikke bruk ledningen til andre formål, f. eks. til å bære elektroverktøyet, henge det opp eller trekke det ut av stikkontakten. Hold ledningen unna varme, olje, skarpe kanter eller verktøydeler som beveger seg.** Med skadede eller opphopede ledninger øker risikoen for elektriske støt.
- ▶ **Når du arbeider utendørs med et elektroverktøy, må du kun bruke en skjøteledning som er egnet til utendørs bruk.** Når du bruker en skjøteledning som er egnet for utendørs bruk, reduseres risikoen for elektriske støt.
- ▶ **Hvis det ikke kan unngås å bruke elektroverktøyet i fuktige omgivelser, må du bruke en jordfeilbryter.** Bruk av en jordfeilbryter reduserer risikoen for elektriske støt.

### Personsikkerhet

- ▶ **Vær oppmerksom, pass på hva du gjør, gå fornuftig frem når du arbeider med et elektroverktøy. Ikke bruk elektroverktøy når du er trett eller er påvirket av narkotika, alkohol eller medikamenter.** Et øyeblikks uoppmerksomhet ved bruk av elektroverktøyet kan føre til alvorlige skader.
- ▶ **Bruk personlig verneutstyr og husk alltid å bruke vernebriller.** Bruk av personlig sikkerhetsutstyr som støvmaske, sklifaste arbeidssko, hjelm eller hørselvern – avhengig av type og bruk av elektroverktøyet – reduserer risikoen for skader.
- ▶ **Unngå å starte verktøyet ved en feiltagelse. Forviss deg om at elektroverktøyet er slått av før du kobler det til strømmen og/eller batteriet, løfter det opp eller bærer det.** Hvis du holder fingeren på bryteren når du bærer elektroverktøyet eller kobler elektroverktøyet til strømmen i innkoblet tilstand, kan dette føre til uhell.
- ▶ **Fjern innstillingsverktøy eller skrunøkler før du slår på elektroverktøyet.** Et verktøy eller en nøkkel som befinner seg i en roterende verktøydell, kan føre til skader.
- ▶ **Unngå en unormal kroppsholdning. Sørg for å stå stødig og i balanse.** Dermed kan du kontrollere elektroverktøyet bedre i uventede situasjoner.
- ▶ **Bruk alltid egnede klær. Ikke bruk vide klær eller smykker. Hold hår, tøy og hansker unna deler som beveger seg.** Løstsittende tøy, smykker eller langt hår kan komme inn i deler som beveger seg.

- ▶ **Hvis det kan monteres støvavsug- og oppsamlingsinnretninger, må du forvise deg om at disse er tilkoblet og brukes på korrekt måte.** Bruk av et støvavsug reduserer faren på grunn av støv.

### Omhyggelig bruk og håndtering av elektroverktøy

- ▶ **Ikke overbelast verktøyet. Bruk et elektroverktøy som er beregnet til den type arbeid du vil utføre.** Med et passende elektroverktøy arbeider du bedre og sikrere i det angitte effektområdet.
- ▶ **Ikke bruk elektroverktøy med defekt på-/av-bryter.** Et elektroverktøy som ikke lenger kan slås av eller på, er farlig og må repareres.
- ▶ **Trekk støpselet ut av stikkontakten og/eller fjern batteriet før du utfører innstillinger på elektroverktøyet, skifter tilbehørsdeler eller legger maskinen bort.** Disse tiltakene forhindrer en utilsiktet start av elektroverktøyet.
- ▶ **Elektroverktøy som ikke er i bruk må oppbevares utilgjengelig for barn. Ikke la maskinen brukes av personer som ikke er fortrolig med dette eller ikke har lest disse anvisningene.** Elektroverktøy er farlige når de brukes av uerfarne personer.
- ▶ **Vær nøye med vedlikeholdet av elektroverktøyet. Kontroller om bevegelige verktøydeler fungerer feilfritt og ikke klemmes fast, og om deler er brukket eller skadet, slik at dette innvirker på elektroverktøyet funksjon. La disse skadede delene repareres før elektroverktøyet brukes.** Dårlig vedlikeholdte elektroverktøy er årsaken til mange uhell.
- ▶ **Hold skjæreverktøyene skarpe og rene.** Godt stelte skjæreverktøy med skarpe skjær setter seg ikke så ofte fast og er lettere å føre.
- ▶ **Bruk elektroverktøy, tilbehør, verktøy osv. i henhold til disse anvisningene. Ta hensyn til arbeidsforholdene og arbeidet som skal utføres.** Bruk av elektroverktøy til andre formål enn det som er angitt kan føre til farlige situasjoner.

### Service

- ▶ **Elektroverktøyet ditt skal alltid kun repareres av kvalifisert fagpersonale og kun med originale reservedeler.** Slik opprettholdes verktøyet sikkerhet.

### Sikkerhetsinformasjoner for stikksager

- ▶ **Hold elektroverktøyet på de isolerte gripeflatene, hvis du utfører arbeid der innsatsverktøyet kan treffe på skjulte strømledninger eller den egne strømledningen.** Kontakt med en spenningsførende ledning kan også sette maskinens metalldele under spenning og føre til elektriske støt.
- ▶ **Hold hendene unna sagområdet. Ikke grip under arbeidsstykket.** Ved kontakt med sagbladet er det fare for skader.
- ▶ **Elektroverktøyet må kun føres inn mot arbeidsstykket i innkoblet tilstand.** Det er ellers fare for tilbakeslag, hvis innsatsverktøyet henger seg opp i arbeidsstykket.
- ▶ **Pass på at fotplaten 7 ligger godt på under sagingen.** Et sagblad som har kilt seg fast kan brekke eller føre til tilbakeslag.

## 74 | Norsk

- ▶ **Slå verktøyet av når arbeidet er ferdig og trekk først sagbladet ut av snittet når sagbladet er helt stanset.** Slik unngår du tilbakeslag og kan legge elektroverktøyet sikkert ned.
- ▶ **Bruk kun ikke-skadede og feilfrie sagblad.** Bøyde eller butte sagblad kan brette, påvirke skjæringen negativt eller forårsake et tilbakeslag.
- ▶ **Brems ikke sagbladet etter utkobling ved å trykke mot dette fra siden.** Sagbladet kan ta skade, brette eller forårsake et tilbakeslag.
- ▶ **Bruk egnede detektorer til å finne skjulte strøm-/gass-/vannledninger, eller spør hos det lokale el-/gass-/vannverket.** Kontakt med elektriske ledninger kan medføre brann og elektrisk støt. Skader på en gassledning kan føre til eksplosjon. Inntrenging i en vannledning forårsaker materielle skader og kan medføre elektriske støt.
- ▶ **Sikre arbeidsstykket.** Et arbeidsstykke som holdes fast med spenninnetninger eller en skrustikke, holdes sikrere enn med hånden.
- ▶ **Vent til elektroverktøyet er stanset helt før du legger det ned.** Innsatsverktøyet kan kile seg fast og føre til at du mister kontrollen over elektroverktøyet.

## Produkt- og ytelsesbeskrivelse



**Les gjennom alle advarslene og anvisningene.** Feil ved overholdelsen av advarslene og nedenstående anvisninger kan medføre elektriske støt, brann og/eller alvorlige skader.

### Formålmessig bruk

Maskinen er beregnet til å utføre kappinger og utskjæringer i tre, kunststoff, metall, keramikkplater og gummi på faste underlag. Den er egnet til rette og kurve-snitt med en gjæringsvinkel på opp til 45°. Ta hensyn til sagbladanbefalingene.

Lyset til dette elektroverktøyet brukes til å belyse selve arbeidsområdet, og er ikke egnet som rombelysning i boliger.

## Illustrerte komponenter

Nummereringen av de illustrerte komponentene gjelder for bildet av elektroverktøyet på illustrasjonssiden.

- 1 Låsing av på-/av-bryteren
- 2 Stillhjul slagallforvalg
- 3 På-/av-bryter
- 4 Avsugslange\*
- 5 Avsugstuss
- 6 Spennspak for fotplaten (PST 1000 PEL)
- 7 Fotplate
- 8 Innstillingsspak for pendelbevegelse
- 9 Bryter for sponblåseinnetningen
- 10 Verneedeksel for avsugingen
- 11 Glidesåle (PST 1000 PEL)
- 12 Vindu for skjærelinjekontrollen «Cut Control»
- 13 Sokkel for skjærelinjekontrollen «Cut Control»
- 14 Arbeidslys
- 15 Håndtak (isolert grepflate)
- 16 Slagstang
- 17 SDS-spak til opplåsning av sagbladlåsen
- 18 Føringsrull
- 19 Sagblad\*
- 20 Berøringsvern
- 21 Sagbladdepot (PST 900 PEL/PST 9500 PEL)
- 22 Flisvern\*
- 23 Føring for parallellanlegget
- 24 Skrue (PST 900 PEL/PST 9500 PEL)
- 25 Skala gjæringsvinkel
- 26 Parallellanlegg med sirkelføring\*
- 27 Låseskrue for parallellanlegget\*
- 28 Sentreringsspiss for sirkelføringen
- 29 Snittmarkering 0°
- 30 Snittmarkering 45°
- 31 Snittmarkering 45° med glidesåle (PST 1000 PEL)

\*Illustrert eller beskrevet tilbehør inngår ikke i standard-leveransen. Det komplette tilbehøret finner du i vårt tilbehørsprogram.

## Tekniske data

Stikksag		PST 900 PEL	PST 1000 PEL	PST 9500 PEL
Produktnummer		3 603 CA0 2..	3 603 CA0 3..	3 603 CA0 2..
Skjærelinjekontroll «Cut Control»		●	●	●
Slagallstyring		●	●	●
Slagallforvalg		●	●	●
Pending		●	●	●
Opptatt effekt	W	620	650	620
Avgitt effekt	W	340	360	340
Tomgangsslagstall $n_0$	min <sup>-1</sup>	500–3100	500–3100	500–3100
Slag	mm	23	23	23

Informasjonene gjelder for nominell spenning [U] på 230 V. Ved avvikende spenning og på visse nasjonale modeller kan disse informasjonene variere noe.

Norsk | 75

Stikksag		PST 900 PEL	PST 1000 PEL	PST 9500 PEL
Max. skjæredybde				
- i tre	mm	90	100	95
- i aluminium	mm	15	20	15
- i stål (ulegert)	mm	8	10	8
Skjærevinkel (venstre/høyre) max.	°	45	45	45
Vekt tilsvarende EPTA-Procedure 01/2003	kg	2,1	2,2	2,1
Beskyttelsesklasse		□/II	□/II	□/II

Informasjonene gjelder for nominell spenning [U] på 230 V. Ved avvikende spenning og på visse nasjonale modeller kan disse informasjonene variere noe.

### Støy-/vibrasjonsinformasjon

		PST 900 PEL	PST 9500 PEL	PST 1000 PEL
Støyutslippsverdier målt i henhold til EN 60745-2-11.				
Det typiske A-bedømte støynivået for maskinen er				
Lydtrykknivå	dB(A)	86	86	86
Lydeffektnivå	dB	97	97	97
Usikkerhet K	dB(A)	3	3	3
<b>Bruk hørselvern!</b>				
Totalt svingningsverdier $a_h$ (vektorsum fra tre retninger) og usikkerhet K beregnet jf. EN 60745:				
Saging av sponplate:				
$a_h$	$m/s^2$	11,5	10,0	10,0
K	$m/s^2$	4,0	2,0	2,0
Saging av metallplater:				
$a_h$	$m/s^2$	8,5	7,0	7,0
K	$m/s^2$	2,0	2,0	2,0

Vibrasjonsnivået som er angitt i disse anvisningene, er målt iht. en målemetode som er standardisert i EN 60745 og kan brukes til sammenligning av elektroverktøy med hverandre. Det egner seg også til en foreløpig vurdering av vibrasjonsbelastningen.

Det angitte vibrasjonsnivået representerer de hovedsakelige anvendelsene til elektroverktøyet. Men hvis elektroverktøyet brukes til andre anvendelser, med forskjellig tilbehør eller utilstrekkelig vedlikehold, kan vibrasjonsnivået avvike. Dette kan føre til en tydelig øking av vibrasjonsbelastningen over hele arbeidstidsrommet.

Til en nøyaktig vurdering av vibrasjonsbelastningen skal det også tas hensyn til de tidene maskinen er slått av eller går, men ikke virkelig brukes. Dette kan tydelig redusere vibrasjonsbelastningen over hele arbeidstidsrommet. Bestem ekstra sikkerhetstiltak til beskyttelse av brukeren mot vibrasjonenes virkning, som for eksempel: Vedlikehold av elektroverktøy og innsatsverktøy, holde hendene varme, organisere arbeidsforløpene.

### Samsvarserklæring

Vi erklærer under enensvar at produktet som er beskrevet under «Tekniske data» er i overensstemmelse med alle relevante bestemmelser i direktivene 2009/125/EC (forordning 1194/2012), 2011/65/EU, 2014/30/EU, 2006/42/EC inkludert endringer, og følgende standarder: EN 60745-1, EN 60745-2-11.

Tekniske data (2006/42/EC) hos:

Robert Bosch GmbH, PT/ETM9,  
70764 Leinfelden-Echterdingen, GERMANY

Henk Becker                      Helmut Heinzelmann  
Executive Vice President      Head of Product Certification  
Engineering                      PT/ETM9

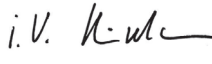
*PPA*  
 i.V. 

Robert Bosch GmbH, Power Tools Division  
70764 Leinfelden-Echterdingen, GERMANY  
Leinfelden, 30.10.2014

### Montering

► **Før alle arbeider på elektroverktøyet utføres må støpselet trekkes ut av stikkkontakten.**

#### Innsetting/utskifting av sagblad

► **Bruk vernehansker ved montering av sagbladet.** Ved berøring av sagbladet er det fare for skader.

#### Valg av sagblad

En oversikt over anbefalte sagblad finner du bak i denne instruksjonen. Sett kun inn sagblad av T-tange-typen. Sagbladet bør ikke være lengre enn kuttet det skal lage.

Bruk et smalt sagblad til saging i smale kurver.

#### Innsetting av sagblad (se bilde A1)

Ta eventuelt vernelekselet **10** av (se «Vernedeksel»).

Skyv sagbladet **19** med tennene i skjæreretning inn i slagstangen **16** til det går i lås. SDS-spaken **17** springer automatisk bakover, og sagbladet låses. Trykk ikke spaken **17** bakover med hånden, ellers kan du skade elektroverktøyet.

Ved innsetting av sagbladet må du passe på at sagbladryggen befinner seg i sporet til føringsrullen **18**.

► **Kontroller om sagbladet sitter godt fast.** Et løst sagblad kan falle ut og skade deg.

## 76 | Norsk

**Utkasting av sagbladet (se bilde A2)****► Hold elektroverktøyet slik ved utkasting av sagbladet at ingen personer eller dyr skades av det utkastede sagbladet.**

Drei SDS-spaken **17** fremover til anslaget i retning av berøringsvernet **20**. Sagbladet løsner og kastes ut.

**Sagbladdepot (PST 900 PEL/PST 9500 PEL) (se bilde B)**

I sagbladdepotet **21** kan du oppbevare opp til seks sagblad med en lengde på ef. 110 mm. Legg sagbladene med T-tange inn i den passende utsparingen i sagbladdepotet. Opp til tre sagblad kan ligge over hverandre.

Lukk sagbladdepotet og skyv det frem til anslaget inn i utsparingen på fotplaten **7**.

**Glidesåle (PST 1000 PEL)**

Ved bearbeidelse av ømfindtlige overflater kan du sette glidesålen **11** på fotplaten **7** for å unngå at overflaten ripes.

Til påsetting av glidesålen **11** henger du den inn foran på fotplaten **7**, trykker den opp bak og lar den gå i lås.

**Flisvern**

Flisvernet **22** (tilbehør) kan forhindre at overflaten revner ved saging av tre. Flisvernet kan kun brukes ved visse sagbladyper og kun i en skjærevinkel på 0°. Fotplaten **7** må ved saging med flisvern ikke settes bakover til saging nær kanter.

Trykk flisvernet **22** nedenfra inn i fotplaten **7**.

PST 1000 PEL (se bilde C): Ved bruk av glidesålen **11** settes flisvernet **22** ikke inn i fotplaten **7**, men i glidesålen.

**Skjærelinjekontroll «Cut Control»**

Skjærelinjekontrollen «Cut Control» muliggjør en presis føring av elektroverktøyet langs en skjærelinje som er avmerket på arbeidsstykket. Byggesettet «Cut Control» inneholder også et vindu **12** med snittmarkeringer og en sokkel **13** til festing av elektroverktøyet.

**Festing av «Cut Control» på fotplaten (se bilde D)**

Klem vinduet for «Cut Control» **12** fast i holderne på sokkelen **13**. Trykk så sokkelen svakt sammen og den smekke i lås i føringen **23** på fotplaten **7**.

**Festing av «Cut Control» på glidesålen (PST 1000 PEL) (se bilde E)**

I dette skjærelinjekontroll-systemet kan vinduet for «Cut Control» **12** enten festes sammen med sokkelen **13** på fotplaten **7** eller separat direkte i holderne på glidesålen **11**.

Fjern sokkelen for «Cut Control» **13** fra fotplaten **7**. Trykk da sokkelen svakt sammen og ta den ut av føringen **23**.

Trekk vinduet for «Cut Control» **12** av fra sokkelen **13** og klem det fast i holderne på glidesålen **11**.

**Støv-/sponavsuging**

► Støv fra materialer som blyholdig maling, noen tresorter, mineraler og metall kan være helsefarlige. Berøring eller innånding av støv kan utløse allergiske reaksjoner og/eller åndedrettsykdommer hos brukeren eller personer som befinner seg i nærheten.

Visse typer støv som eik- eller bøkstøv gjelder som kreftfremkallende, spesielt i kombinasjon med tilsetningsstoffer til trebearbeidelse (kromat, trebeskyttelsesmidler). Asbestholdig materiale må kun bearbeides av fagfolk.

- Bruk helst et støvavsug som er egnet for dette materialet.
- Sørg for god ventilasjon av arbeidsplassen.
- Det anbefales å bruke en støvmaske med filterklasse P2.

Følg ditt lands gyldige forskrifter for de materialene som skal bearbeides.

► **Unngå støv på arbeidsplassen.** Støv kan lett antennes.

**Vernedekselet (se bilde F)**

Monter vernedekselet **10** før du kobler elektroverktøyet til et støvavsug.

Sett dekselet **10** slik på elektroverktøyet at holderne smekker i lås i utsparingene på huset.

Ta vernedekselet **10** av til arbeid uten støvavsug og til gjæringssnitt. Trykk da dekselet sammen på høyden av de ytre holderne og trekk det av fremover.

**Tilkobling av støvavsug**

Sett en avsugslange **4** (tilbehør) inn på avsugstussen **5**. Forbind avsugslangen **4** med en støvsuger (tilbehør). En oversikt over tilkobling til forskjellige støvsugere finner du på slutten av denne instruksjonen.

Slå av sponblåseinnetningen når du har koplet til støvavsug (se «Sponblåseinnetning»).

Støvsugeren må være egnet til materialet som skal bearbeides.

Ved avsuging av spesielt helsefarlig, kreftfremkallende eller tørt støv må du bruke en spesialstøvsuger.





**Bruk****Driftstyper**

► **Før alle arbeider på elektroverktøyet utføres må støpselet trekkes ut av stikkkontakten.**

**Innstilling av pendelbevegelsen**

Pendelbevegelsen som kan innstilles i fire trinn muliggjør en optimal tilpasning av skjærehastighet, skjæreytelse og snittbilde til materialet som skal bearbeides.

Med innstillingsspaken **8** kan pendelbevegelsen også innstilles under drift.

	<b>0</b>	Ingen pendelbevegelse
	<b>1</b>	Liten pendelbevegelse
	<b>2</b>	Middels pendelbevegelse
	<b>3</b>	Stor pendelbevegelse

Det optimale pendeltrinnet til enhver bruk kan finnes frem til med praktiske forsøk. Følgende anbefalinger finnes:

- Velg et mindre pendeltrinn hhv. slå pendelbevegelsen helt av, hvis skjærekanten skal bli enda finere og renere.
- Slå pendelbevegelsen helt av ved bearbeidelse av tynne materialer (f. eks. metallplater).
- Arbeid med liten pendelbevegelse i harde materialer (f. eks. stål).
- I myke materialer og ved saging av tre i fiberretning kan du arbeide med maksimal pendelbevegelse.

### Innstilling av gjæringsvinkelen

Fotplaten **7** svinges opp til 45° mot høyre eller venstre til gjæringsnitt.

Vernedekselet **10** og flisvernet **22** kan ikke brukes ved gjæringsnitt.

Ta eventuelt av vernedekselet **10** (se «Vernedeksel», side 77) og fjern flisvernet **22** (se «Flisvern», side 77).

PST 900 PEL/PST 9500 PEL (se bilde G):

- Trekk sagbladdepotet **21** ut av fotplaten **7**.
- Løsne skruen **24** og skyv fotplaten **7** litt i retning av sugstussen **5**.
- Til innstilling av presise gjæringsvinkler har fotplaten på høyre og venstre side låsepunkter ved 0°, 22,5° og 45°. Sving fotplaten **7** i henhold til skalaen **25** til ønsket posisjon. Andre gjæringsvinkler kan innstilles med en vinkelmåler.
- Sving deretter fotplaten **7** frem til anslaget i retning sagbladet **19**.
- Trekk skruen **24** fast igjen.

PST 1000 PEL (se bilde H):

- Åpne spennspaken **6** på fotplaten og skyv fotplaten **7** litt i retning av sugstuss **5**.
- Til innstilling av presise gjæringsvinkler har fotplaten på høyre og venstre side låsepunkter ved 0°, 22,5° og 45°. Sving fotplaten **7** i henhold til skalaen **25** til ønsket posisjon. Andre gjæringsvinkler kan innstilles med en vinkelmåler.
- Sving deretter fotplaten **7** frem til anslaget i retning sagbladet **19**.
- Lukk spennspaken **6**, for å låse fotplaten i innstilt posisjon.

### Skjærelinjekontroll ved gjæringsnitt (PST 900 PEL/PST 9500 PEL)

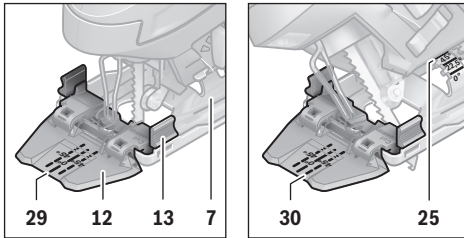

Til skjærelinjekontroll finnes det på vinduet for «Cut Control» **12** en markering **29** for et rettvinglet snitt med 0° og en markering **30** hver for gjæringsnitt mot høyre eller venstre med 45° i henhold til skalaen **25**.

Snittmarkeringen for gjæringsvinkelen mellom 0° og 45° oppstår proporsjonalt. Den kan i tillegg avmerkes med en ikke permanent marker på vinduet for «Cut Control» **12** og lett fjernes igjen.

Utfør helst en prøveskjæring for nøyaktig arbeid.

### Skjærelinjekontroll ved gjæringsnitt (PST 1000 PEL)

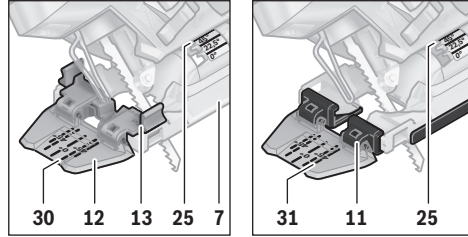

Til skjærelinjekontroll finnes det på vinduet for «Cut Control» **12** en markering **29** for et rettvinglet snitt med 0° og to markeringer hver for gjæringsnitt mot høyre eller venstre med 45° i henhold til skalaen **25**. Ved festing av skjærelinjekontrollen med sokkelen for «Cut Control» **13** på fotplaten **7** gjelder den indre markeringen **30**. Ved festing av vinduet for «Cut Control» **12** direkte på glidesålen **11** gjelder den ytre markeringen **31**.

Snittmarkeringen for gjæringsvinkelen mellom 0° og 45° oppstår proporsjonalt. Den kan i tillegg avmerkes med en ikke permanent marker på vinduet for «Cut Control» **12** og lett fjernes igjen.

Utfør helst en prøveskjæring for nøyaktig arbeid.

### Justering av fotplaten

Til saging nær kanter kan fotplaten **7** settes bakover.

PST 900 PEL/PST 9500 PEL (se bilde G):

- Trekk sagbladdepotet **21** ut av fotplaten **7**.
- Løsne skruen **24** og skyv fotplaten **7** frem til anslaget i retning av sugstussen **5**.
- Trekk skruen **24** fast igjen.

PST 1000 PEL (se bilde H):

- Åpne spennspaken **6** på fotplaten og skyv fotplaten **7** helt inn i retning av sugstussen **5**.
- Lukk spennspaken **6**, for å låse fotplaten i innstilt posisjon.

Saging med forskjøvet fotplate **7** er kun mulig i en gjæringsvinkel på 0°. Dessuten må skjærelinjekontrollen «Cut Control» med sokkelen **13**, parallellanlegget med sirkelføringen **26** (tilbehør) og flisvernet **22** ikke brukes.

### Sponblåseinnetning

Med luftstrømmen til sponblåseinnetningen **9** kan skjærelinjen holdes fri for spon.

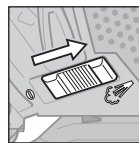

Innkobling av sponblåseinnetningen:  
Til arbeid med stor sponfjerning i tre, kunststoff o. l. skyver du bryteren **9** i retning av av sugstussen.

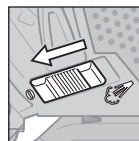

Utkobling av sponblåseinnetningen:  
Til arbeid i metall og ved tilkoplest støvsug skyver du bryteren **9** i retning sagblad.

## 78 | Norsk

**Igangsetting**

- ▶ **Ta hensyn til strømspenningen! Spenningen til strømkilden må stemme overens med angivelsene på elektroverktøets typeskilt. Elektroverktøy som er merket med 230 V kan også brukes med 220 V.**

**Innkobling av LED-arbeidsllys**

Arbeidsllyset **14** forbedrer sikten innenfor arbeidsområdet. Du kan oppnå spesielt bra sageresultater ved å bruke arbeidsllyset sammen med skjærelinjekontrollen «Cut Control».

Du slår på arbeidsllyset **14** ved å trykke forsiktig på på-/av-bryteren **3**. Hvis du trykker kraftigere på på-/av-bryteren, slås elektroverktøyet på og arbeidsllyset fortsetter å lyse.

- ▶ **Ikke se rett inn i arbeidsllyset, det kan blende deg.**

**Inn-/utkobling**

Slå elektroverktøyet kun på når du bruker det for å spare energi. Til **innkobling** av elektroverktøyet trykker du på på-/av-bryteren **3**.

Til **låsing** av på-/av-bryteren **3** holder du denne trykt inne og skyver låsen **1** mot høyre eller venstre.

Til **utkobling** av elektroverktøyet slipper du på-/av-bryteren **3**. Ved låst på-/av-bryter **3** trykker du denne først og slipper den deretter.

**Styring/forvalg av slagfall**

Med sterkere eller svakere trykk på på-/av-bryteren **3** kan du styre slagfallet til innkoblet elektroverktøy trinnløst.

Ved låst på-/av-bryter **3** arbeider elektroverktøyet med forhåndsinnstilt slagfall.

Med stillhjulet for slagfallforvalg **2** kan du forhåndsinnstille og endre slagfallet under drift.

- 1–2: Lavt slagfall
- 3–4: Middels slagfall
- 5–6: Høyt slagfall

Det nødvendige slagfallet er avhengig av materiale og arbeidsvilkårene og kan finnes frem til med praktiske forsøk.

En reduksjon av slagfallet anbefales når sagbladet settes på arbeidsstykket og ved saging av kunststoff og aluminium.

Til arbeid over lengre tid med lavt slagfall kan elektroverktøyet varme seg sterkt opp. Ta sagbladet ut av elektroverktøyet og la elektroverktøyet gå til avkjøling i ca. 3 min. med maksimalt slagfall.

**Arbeidshenvisninger**

- ▶ **Før alle arbeider på elektroverktøyet utføres må støpselet trekkes ut av stikkontakten.**
- ▶ **Ved bearbeidelse av små eller tynne arbeidsstykker må du alltid bruke et stabilt underlag hhv. en sagstasjon (Bosch PLS 300).**

Sag med middels trykk for å oppnå et optimalt og nøyaktig skjæreresultat.

Ved lange og rette snitt i tykt tre (>40 mm) kan skjærelengden bli ujevn. For nøyaktige snitt anbefales det å bruke Bosch-sirkelsag.

**Dykksaging (se bilde I)**

- ▶ **Det må kun bearbeides myke materialer som tre, gipskartong o. l. med dykksagemetoden!**

Bruk kun korte sagblad til dykksaging. Dykksaging er kun mulig med en gjæringsvinkel på 0°.

Sett elektroverktøyet med den fremre kanten til fotplaten **7** på arbeidsstykket uten at sagbladet **19** berører arbeidsstykket og slå det på. Velg maksimalt slagfall for elektroverktøy med slagfallstyring. Trykk elektroverktøyet godt fast mot arbeidsstykket og la sagbladet dykke langsomt inn i arbeidsstykket.

Så snart fotplaten **7** ligger med hele flaten mot arbeidsstykket, sager du videre langs ønsket skjærelinje.

**Parallellanlegg med sirkelføring (tilbehør)**

Til arbeid med parallellanlegg med sirkelføring **26** (tilbehør) må tykkelsen på arbeidsstykket være maksimalt 30 mm.

Fjern sokkelen for «Cut Control» **13** fra fotplaten **7**. Trykk da sokkelen svakt sammen og ta den ut av føringen **23**.

PST 1000 PEL: Ved bruk av glidesålen **11** kan vinduet for «Cut Control» **12** klemmes på foran på glidesålen. Det forenkler en eksakt innstilling på ønsket skjærelinje fremfor alt ved gjærings-snitt (se «Skjærelinjekontroll ved gjærings-snitt», side 78).

Parallellsnitt (se bilde J): Løsne skruen **27** og skyv skalaen til parallellanlegget gjennom føringen **23** i fotplaten. Innstill ønsket skjærebredde som skalaverdi på indre kant på fotplaten. Skru låseskruen **27** fast.

Sirkelskjæringer (se bilde K): Bor et hull på skjærelinjen innenfor kretsen som skal sages; hullet må være tilstrekkelig stort til å stikke inn sagbladet. Bearbeid boringen med en fres eller en fil, slik at sagbladet kan ligge kant i kant mot skjærelinjen. Sett låseskruen **27** på den andre siden av parallellanlegget. Skyv skalaen til parallellanlegget gjennom føringen **23** i fotplaten. Bor et hull i midten av utskjæringen som skal sages på arbeidsstykket. Sett sentreringsspissen **28** gjennom indre åpning på parallellanlegget og inn i det borede hullet. Innstill radius som skalaverdi på indre kant på fotplaten. Trekk låseskruen **27** fast.

**Kjøle-/smøremiddel**

Påfør kjøle- hhv. smøremidler langs skjærelinjen ved saging av metall e. l. fordi materialet oppvarmes.

**Service og vedlikehold****Vedlikehold og rengjøring**

- ▶ **Før alle arbeider på elektroverktøyet utføres må støpselet trekkes ut av stikkontakten.**
- ▶ **Hold elektroverktøyet og ventilasjonsspaltene alltid rene, for å kunne arbeide bra og sikkert.**

Rengjør sagbladfestet med jevne mellomrom. Ta da sagbladet ut av elektroverktøyet og bank elektroverktøyet svakt på en plan flate.

En sterk tilsmussing av elektroverktøyet kan føre til funksjonsfeil. Sag derfor ikke sterkt støvutviklende materialer nedenfra eller over hodet.



► **Ved ekstreme bruksvilkår må du om mulig alltid bruke et avsugsanlegg. I slike tilfeller blåser du ventilasjons-spaltene ofte rene, og kobler til en jordfeilbryter (PRCD).** Ved bearbeidelse av metall kan det sette seg lededyktig støv inne i elektroverktøyet. Beskyttelsesisolasjonen til elektroverktøyet kan innskrenkes.

Smør føringsrullen **18** av og til med en dråpe olje.

Kontroller føringsrullen **18** med jevne mellomrom. Hvis den er slitt, må den skiftes ut av en autorisert Bosch-kundeservice.

Hvis det er nødvendig å skifte ut tilkoplingsledningen, må dette gjøres av Bosch eller Bosch-serviceverksteder, slik at det ikke oppstår fare for sikkerheten.

### Kundeservice og rådgivning ved bruk

Kundeservicen svarer på dine spørsmål om reparasjon og vedlikehold av produktet samt om reservedeleler. Sprengskisser og informasjon om reservedeler finner du også på: [www.bosch-pt.com](http://www.bosch-pt.com)

Bosch rådgivningsteamet hjelper deg gjerne ved spørsmål angående våre produkter og deres tilbehør.

Ved alle forespørsler og reservedelsbestillinger må du oppgi det 10-sifrede produktnummeret som er angitt på elektroverktøyet typeskilt.

### Norsk

Robert Bosch AS  
Postboks 350  
1402 Ski  
Tel.: 64 87 89 50  
Faks: 64 87 89 55

### Deponering

Elektroverktøy, tilbehør og emballasje må leveres inn til miljøvennlig gjenvinning.

Elektroverktøy må ikke kastes i vanlig søppel!

### Kun for EU-land:



Jf. det europeiske direktivet 2012/19/EU vedr. gamle elektriske og elektroniske apparater og tilpassingen til nasjonale lover må gammelt elektroverktøy som ikke lenger kan brukes samles inn og leveres inn til en miljøvennlig resirkulering.

Retten til endringer forbeholdes.

## Suomi

### Turvallisuusohjeita

#### Sähkötyökalujen yleiset turvallisuusohjeet

**VAROITUS** Lue kaikki turvallisuus- ja muut ohjeet. Turvallisuusohjeiden noudattamisen laiminlyönti saattaa johtaa sähköiskuun, tulipaloon ja/tai vakavaan loukkaantumiseen.

**Säilytä kaikki turvallisuus- ja muut ohjeet tulevaisuutta varten.**

Turvallisuusohjeissa käytetty käsite ”sähkötyökalu” käsittää verkkokäyttöisiä sähkötyökaluja (verkkojohdolla) ja akkukäyttöisiä sähkötyökaluja (ilman verkkojohdotta).

#### Työpaikan turvallisuus

- **Pidä työskentelyalue puhtaana ja hyvin valaistuna.** Työpaikan epäjärjestyksellä valaisemattomat työalueet voivat johtaa tapaturmiin.
- **Älä työskentele sähkötyökalulla räjähdysalttiissa ympäristössä, jossa on palavaa nestettä, kaasua tai pölyä.** Sähkötyökalu muodostaa kipinöitä, jotka saattavat sytyttää pölyn tai höyryä.
- **Pidä lapset ja sivulliset loitolla sähkötyökalua käyttäessäsi.** Voit menettää laitteesi hallinnan huomiosi suuntautuessa muualle.

#### Sähköturvallisuus

- **Sähkötyökalun pistotulpan tulee sopia pistorasiaan. Pistotulppaa ei saa muuttaa millään tavalla. Älä käytä mitään pistorasia-adaptoreita maadoitettujen sähkötyökalujen kanssa.** Alkuperäisessä kunnossa olevat pistotulpat ja sopivat pistorasiat vähentävät sähköiskun vaaraa.
- **Vältä koskettamasta maadoitettuja pintoja, kuten putkia, pattereita, liesiä tai jääkaappeja.** Sähköiskun vaara kasvaa, jos kehosi on maadoitettu.
- **Älä aseta sähkötyökalua alttiiksi sateelle tai kosteudelle.** Veden tunkeutuminen sähkötyökalun sisään kasvattaa sähköiskun riskiä.
- **Älä käytä verkkojohtoa väärin. Älä käytä sitä sähkötyökalun kantamiseen, ripustamiseen tai pistotulpan irrottamiseen pistorasiasta vetämällä. Pidä johto loitolla kuumuudesta, öljystä, terävistä reunoista ja liikkuvista osista.** Vahingoittuneet tai sotkeutuneet johdot kasvattavat sähköiskun vaaraa.
- **Käyttäessäsi sähkötyökalua ulkona käytä ainoastaan ulkokäyttöön soveltuvaa jatkojohtoa.** Ulkokäyttöön soveltuvan jatkojohdon käyttö pienentää sähköiskun vaaraa.
- **Jos sähkötyökalun käyttö kosteassa ympäristössä ei ole vältettävissä, tulee käyttää vikavirtasuojakytkintä.** Vikavirtasuojakytkimen käyttö vähentää sähköiskun vaaraa.

#### Henkilöturvallisuus

- **Ole valpas, kiinnitä huomiota työskentelyysi ja noudata tervettä järkeä sähkötyökalua käyttäessäsi. Älä käytä mitään sähkötyökalua, jos olet väsynyt tai huumeiden, alkoholin tai lääkkeiden vaikutuksen alaisena.** Hetken tarkkaamattomuus sähkötyökalua käyttäessä saattaa johtaa vakavaan loukkaantumiseen.
- **Käytä suojavarusteita. Käytä aina suojalaseja.** Henkilökohtaisen suojavarustuksen käyttö, kuten pölynaamarin, luistamattomien turvakengien, suojakypärän tai kuulonsuojaimien, riippuen sähkötyökalun lajista ja käyttötavasta, vähentää loukkaantumisriskiä.
- **Vältä tahatonta käynnistämistä. Varmista, että sähkötyökalu on poiskytkettynä, ennen kuin liität sen sähköverkkoon ja/tai liität akun, otat sen käteen tai annat sitä.** Jos annat sähkötyökalua sormi käynnistyskytkimellä tai kytket sähkötyökalun pistotulpan pistorasiaan käynnistyskytkimen ollessa käyntiasennossa, altistat itsesi nettomuoksille.

- ▶ **Poista kaikki säätöyökalut ja ruuvitaltat, ennen kuin käynnistät sähköyökalun.** Työkalu tai avain, joka sijaitsee laitteen pyörivässä osassa, saattaa johtaa loukkaantumiseen.
- ▶ **Vältä epänormaalia kehon asentoa. Huolehdi aina tukevasta seisoma-asennosta ja tasapainosta.** Täten voit paremmin hallita sähköyökalua odottamattomissa tilanteissa.
- ▶ **Käytä tarkoitukseen soveltuvia vaatteita. Älä käytä löysiä työvaatteita tai korjuja. Pidä hiukset, vaatteet ja käsineet loitolla liikkuvista osista.** Väljät vaatteet, korut ja pitkät hiukset voivat takertua liikkuviin osiin.
- ▶ **Jos pölynimu- ja keräilylaitteita voidaan asentaa, tulee sinun tarkistaa, että ne on liitetty ja että niitä käytetään oikealla tavalla.** Pölynimulaitteiston käyttö vähentää pölyn aiheuttamia vaaroja.

#### Sähköyökalujen huolellinen käyttö ja käsittely

- ▶ **Älä ylikuormita laitetta. Käytä kyseiseen työhön tarkoitettua sähköyökalua.** Sopivaa sähköyökalua käyttäen työskentelet paremmin ja varmemmin tehoalueella, jolle sähköyökalu on tarkoitettu.
- ▶ **Älä käytä sähköyökalua, jota ei voida käynnistää ja pysäyttää käynnistyskytkimestä.** Sähköyökalu, jota ei enää voida käynnistää ja pysäyttää käynnistyskytkimellä, on vaarallinen ja se täytyy korjata.
- ▶ **Irrota pistotulppa pistorasiasta, ennen kuin suoritat säätöjä, vaihdat tarvikkeita tai siirät sähköyökalun varastoitavaksi.** Nämä turvatoimenpiteet estävät sähköyökalun tahattoman käynnistytksen.
- ▶ **Säilytä sähköyökalut poissa lasten ulottuvilta, kun niitä ei käytetä. Älä anna sellaisten henkilöiden käyttää sähköyökalua, jotka eivät tunne sitä tai jotka eivät ole lukeneet tätä käyttöohjetta.** Sähköyökalut ovat vaarallisia, jos niitä käyttävät kokemattomat henkilöt.
- ▶ **Hoida sähköyökalusi huolella. Tarkista, että liikkuvat osat toimivat moitteettomasti, eivätkä ole puristuksessa sekä, että siinä ei ole murtuneita tai vahingoittuneita osia, jotka saattaisivat vaikuttaa haitallisesti sähköyökalun toimintaan. Anna korjata nämä vioittuneet osat ennen käyttöä.** Monen tapaturman syyt löytyvät huonosti huolletuista laitteista.
- ▶ **Pidä leikkausterät terävinä ja puhtaina.** Huolellisesti hoidetut leikkaustyökalut, joiden leikkausreunat ovat teräviä, eivät tartu helposti kiinni ja niitä on helpompi hallita.
- ▶ **Käytä sähköyökaluja, tarvikkeita, vaihtotyökaluja jne. näiden ohjeiden mukaisesti. Ota tällöin huomioon työolosuhteet ja suoritettava toimenpide.** Sähköyökalun käyttö muuhun kuin sille määrättyyn käyttöön saattaa johtaa vaarallisiin tilanteisiin.

#### Huolto

- ▶ **Anna ainoastaan koulutettujen ammattihenkilöiden korjata sähköyökalusi ja hyväksy korjauksiin vain alkuperäisiä varaosia.** Täten varmistat, että sähköyökalu säilyy turvallisena.

#### Pistosahojen turvallisuusohjeet

- ▶ **Pidä laitteesta kiinni sen eristetyistä kahvapinnoista, kun teet sellaisia töitä, jossa käyttötarvike saattaa osua piilossa oleviin sähköjohtoihin tai laitteen omaan virtajohtoon.** Kosketus jännitteeseen johtoon voi tehdä myös laitteen metalliosat jännitteisiksi ja johtaa sähköiskuun.
- ▶ **Pidä kädet loitolla sahauskohdasta. Älä pane käsiä työkappaleen alle.** Sahanterää koskettaessa on olemassa loukkaantumisvaara.
- ▶ **Vie ainoastaan käynnissä oleva sähköyökalu työkalupaletta vasten.** Muussa tapauksessa on olemassa takaiskun vaara vaihtotyökalun tarttuessa työkappaleeseen.
- ▶ **Tarkista, että jalkalevy 7 tukee työkappaleeseen sahattaessa.** Kallistunut sahanterä voi katketa tai aiheuttaa takaiskun.
- ▶ **Pysäytä työvaiheen jälkeen sähköyökalu ja vedä sahanterä ulos urasta vasta tämän jälkeen, sahanterän pysähtyttyä.** Täten menetellen vältät takaiskun ja voit turvallisesti asettaa sähköyökalun käsistäsi.
- ▶ **Käytä yksinomaan virheettömiä, moitteettomassa kunnossa olevia sahanterä.** Taipuneet tai tylsät sahanterät voivat katketa, vaikuttaa kielteisesti sahausjälkeen tai aiheuttaa takaiskun.
- ▶ **Älä jarruta sahanterää laitteen pysäyttämisen jälkeen painamalla sitä sivuttain.** Sahanterä saattaa vahingoittua, katketa tai aiheuttaa takaiskun.
- ▶ **Käytä sopivia etsintälaitteita piilossa olevien syöttöjohtojen paikallistamiseksi tai käänny paikallisen jakeluyhtiön puoleen.** Kosketus sähköjohtoon saattaa johtaa tulipaloon ja sähköiskuun. Kaasuputken vahingoittaminen saattaa johtaa räjähdykseen. Vesijohtoon tunkeutuminen aiheuttaa aineellista vahinkoa tai saattaa johtaa sähköiskuun.
- ▶ **Varmista työkappale.** Kiinnityslaitteilla tai ruuvipenkkiin kiinnitetty työkappale pysyy tukevammin paikoillaan kuin kädessä pidettynä.
- ▶ **Odot, kunnes sähköyökalu on pysähtynyt, ennen kuin asetat sen pois käsistäsi.** Vaihtotyökalu saattaa juuttua kiinni johtaen sähköyökalun hallinnan menettämiseen.

#### Tuotekuvas



**Lue kaikki turvallisuus- ja muut ohjeet.** Turvallisuusohjeiden noudattamisen laiminlyönti saattaa johtaa sähköiskuun, tulipaloon ja/tai vakavaan loukkaantumiseen.

#### Määräyksenmukainen käyttö

Laitte on tukevalla alustalla tarkoitettu sahaamaan katkosahauksia ja aukkoja puuhun, muovisiin, metallisiin, keramiikkalaattoihin ja kumiin. Se soveltuu suoriin ja kaareviin sahausiin jopa 45° asteen jirikulmalla. Sahanteräsuositukset tulee ottaa huomioon.

Sähköyökalun valo on tarkoitettu sähköyökalun työalueen suoraan valaisuun, se ei sovellu kotitalouden huonevaloksi.

**Kuvassa olevat osat**

Kuvassa olevien osien numerointi viittaa grafiikkasivussa olevaan sähkötyökalan kuvaan.

- 1 Käynnistyskytkimen lukitus
- 2 Iskulukuesivalinnan säätöpyörä
- 3 Käynnistyskytkin
- 4 Imuletku\*
- 5 Imunysä
- 6 Jalkalevyn kiristysvipu (PST 1000 PEL)
- 7 Jalkalevy
- 8 Heiluriliikkeen säätövipu
- 9 Purunpuhalluslaitteen kytkin
- 10 Poistoimun suojakupu
- 11 Liukutalla (PST 1000 PEL)
- 12 Sahausviivavalvonnan "Cut Control" tarkkailuikkuna
- 13 Sahausviivavalvonnan "Cut Control" kanta
- 14 Työvalo
- 15 Kahva (eristetty kädensija)
- 16 Iskutanko

- 17 Sahanterän vapautuksen SDS-vipu
- 18 Ohjainrulla
- 19 Sahanterä\*
- 20 Kosketussuoja
- 21 Sahanterien säilytyskotelo (PST 900 PEL/PST 9500 PEL)
- 22 Repimissuoja\*
- 23 Suuntaisohjaimen ohjain
- 24 Ruuvi (PST 900 PEL/PST 9500 PEL)
- 25 Jiirikulma-asteikko
- 26 Ympyräohjaimella varustettu suuntaisohjain\*
- 27 Suuntaisohjaimen lukitusruuvi\*
- 28 Ympyräohjaimen keskiökärki
- 29 Sahausmerkki 0°
- 30 Sahausmerkki 45°
- 31 45° sahausmerkki liukutallalla (PST 1000 PEL)

\*Kuvassa tai selostuksessa esiintyvä lisätarvike ei kuulu vakiotositukseen. Löydät täydellisen tarvikeluettelon tarvikeohjelmasamme.

**Tekniset tiedot**

Pistosaha		PST 900 PEL	PST 1000 PEL	PST 9500 PEL
Tuotenumero		3 603 CA0 2..	3 603 CA0 3..	3 603 CA0 2..
Sahausviivavalvonta "Cut Control"		●	●	●
Iskuluvun säätö		●	●	●
Iskuluvun esivalinta		●	●	●
Heiluriliike		●	●	●
Ottoteho	W	620	650	620
Antoteho	W	340	360	340
Tyhjäkäyntiiskukulu $n_0$	min <sup>-1</sup>	500–3100	500–3100	500–3100
Isku	mm	23	23	23
suurin sahausvyvyys				
– puuhun	mm	90	100	95
– alumiiniin	mm	15	20	15
– teräkseen (seostamaton)	mm	8	10	8
Sahauskulma (vasen/oikea) maks.	°	45	45	45
Paino vastaa EPTA-Procedure 01/2003	kg	2,1	2,2	2,1
Suojausluokka		□/II	□/II	□/II

Tiedot koskevat 230 V nimellisjännitettä [U]. Poikkeavilla jännitteillä ja maakohtaisissa malleissa nämä tiedot voivat vaihdella.

**Melu-/tärinätiedot**

		PST 900 PEL	PST 9500 PEL	PST 1000 PEL
Melun mittausarvot on määritetty EN 60745-2-11 mukaan.				
Laitteen tyypillinen A-painotettu				
Äänenpainetaso	dB(A)	86	86	
Äänen tehotaso	dB	97	97	
Epävarmuus K	dB(A)	3	3	
<b>Käytä kuulonsuojaimia!</b>				

		PST 900 PEL	PST 9500 PEL	PST 1000 PEL
Värähtelyn yhteisarvot $a_h$ (kolmen suunnan vektorisumma) ja epävarmuus K mitattuna EN 60745 mukaan:				
Lastulevyn sahaus:				
$a_h$	m/s <sup>2</sup>	11,5	10,0	
K	m/s <sup>2</sup>	4,0	2,0	
Metallilevyn sahaus:				
$a_h$	m/s <sup>2</sup>	8,5	7,0	
K	m/s <sup>2</sup>	2,0	2,0	

## 82 | Suomi

Näissä ohjeissa mainittu värähtelytaso on mitattu normissa EN 60745 standardoidun mittausmenetelmän mukaisesti ja sitä voidaan käyttää sähkötyökalujen keskinäiseen vertailuun. Se soveltuu myös värähtelyrasituksen väliaikaiseen arviointiin. Ilmoitettu värähtelytaso vastaa sähkötyökalun pääasiallisia käyttötapoja. Jos sähkötyökalua käytetään kuitenkin muihin käyttötarkoituksiin, erilaisilla lisävarusteilla, poikkeavilla käyttötarvikkeilla tai riittämättömästi huollettuna, silloin värähtelytaso saattaa poiketa ilmoitetusta arvosta. Tämä saattaa kasvattaa koko työaikajakson värähtelyrasitusta huomattavasti.

Värähtelyrasituksen tarkaksi arvioimiseksi tulee huomioida myös ne ajat, jolloin laite on sammutettuna tai tyhjäkäynnillä. Tämä voi selvästi pienentää koko työaikajakson värähtelyrasitusta.

Määrittele tarvittavat lisävaroitimenpiteet käyttäjän suojelemiseksi värähtelyn vaikutuksilta, esimerkiksi: Sähkötyökalujen ja käyttötarvikkeiden huolto, käsien pitäminen lämpiminä, työprosessien organisointi.

### Standardinmukaisuusvakuutus

Vakuutamme yksinomisella vastuulla, että kohdassa ”Tekniset tiedot” kuvattu tuote vastaa direktiivien 2009/125/EY (asetus 1194/2012), 2011/65/EU, 2014/30/EU, 2006/42/EY kaikkia asiaankuuluvia vaatimuksia ja direktiiveihin tehtyjä muutoksia ja on seuraavien standardien mukainen: EN 60745-1, EN 60745-2-11.

Tekninen tiedosto (2006/42/EY):

Robert Bosch GmbH, PT/ETM9,  
70764 Leinfelden-Echterdingen, GERMANY

Henk Becker	Helmut Heinzelmann
Executive Vice President	Head of Product Certification
Engineering	PT/ETM9

PPA.

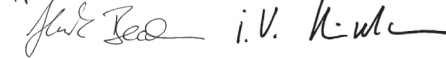

Robert Bosch GmbH, Power Tools Division  
70764 Leinfelden-Echterdingen, GERMANY  
Leinfelden, 30.10.2014

## Asennus

- **Irrota pistotulppa pistorasiasta ennen kaikkia sähkötyökaluun kohdistuvia töitä.**

### Sahanterän asennus/vaihto

- **Käytä suojakäsineitä sahanterää asentaessasi.** Sahanterää kosketettaessa on olemassa loukkaantumisvaara.

### Sahanterän valinta

Löydät katsauksen suositeltavista sahanteristä tämän ohjeen lopusta. Asenna ainoastaan yksinokkavarrella (T-varrella) varustettuja sahanteriä. Valitun sahanterän ei tulisi olla kyseisen sahaustyön tarvetta pitempi.

Käytä jyrkkien kaarteiden sahaamiseen kapeaa sahanterää.

### Kiinnitä ”Cut Control” liukutallaan (PST 1000 PEL) (katso kuva E)

Sahausviivavalvonnan tässä järjestelmässä voidaan ”Cut

### Sahanterän asennus (katso kuva A1)

Poista suojakuppu **10** tarvittaessa (katso ”Suojakuppu”).

Työnnä sahanterä **19** hampaat leikkaussuuntaan lukkiutumiseen asti iskutankoon **16**. SDS-vipu **17** ponnahtaa automaattisesti taakse, ja sahanterä lukkiutuu. Älä paina vipua **17** käsin taakse, voit vaurioittaa sähkötyökalua.

Tarkista sahanterää asennettaessa, että sahanterän selkä asetuu ohjainrullan **18** uraan.

- **Tarkista, että sahanterä on tiukasti paikallaan.** Löysä sahanterä voi irrota ja vahingoittaa sinua.

### Sahanterän irrotus (katso kuva A2)

- **Pidä sahanterää irrotettaessa sähkötyökalua niin, että irtoava sahanterä ei vahingoita ihmisiä tai eläimiä.**

Kierrä SDS-vipu **17** vasteseen asti kosketussuojan **20** suunnassa eteenpäin. Sahanterä irtoaa ja työntyy ulos.

### Sahanterien säilytyskotelot (PST 900 PEL/PST 9500 PEL) (katso kuva B)

Sahanterien säilytyskotelossa **21** voit säilyttää jopa kuutta jopa 110 mm pituista sahanterää. Aseta sahanterien yksinokkavarsi (T-varsi) sahanterien säilytyskotelossa sitä varten olevaan syvennykseen. Jopa kolme sahanterää voi olla päällekkäin.

Sulje sahanterien säilytyskotelot ja työnnä se vasteseen asti jalkalevyn **7** aukkoon.

### Liukutalla (PST 1000 PEL)

Työstettäessä herkkiä pintoja voit asentaa liukutallan **11** jalkalevyn **7**, pinnan naarmuuntumisen välttämiseksi.

Asenna liukutalla **11** ripustamalla se jalkalevyn **7** etureunaan, painamalla se ylöspäin takareunastaan ja saattamalla se lukkiutumaan.

### Repimissuoja

Repimissuoja **22** (lisätarvike) voi estää pinnan repeytymisen puuta sahattaessa. Repimissuojaa voidaan käyttää vain määrätyn mallisten sahanterien kanssa ja ainoastaan 0° asteen sahauskulmalla. Jalkalevyä **7** ei saa asettaa taakse reunan läheltä sahausta varten repimissuoja käytettäessä.

Paina repimissuoja **22** altapäin jalkalevyn **7**.

PST 1000 PEL (katso kuva C): Liukutallaa **11** käytettäessä ei repimissuojaa **22** asenneta jalkalevyn **7**, vaan liukutallaan.

### Sahausviivavalvonta ”Cut Control”

Sahausviivavalvonta ”Cut Control” mahdollistaa sähkötyökalun tarkan ohjauksen työkappaleeseen piirrettyä sahausviivaa pitkin. ”Cut Control” rakennussarjaan kuuluu sahausmerkein varustettu tarkkailuikkuna **12** ja kanta, **13** sähkötyökaluun kiinnitystä varten.

### Kiinnitä ”Cut Control” jalkalevyn (katso kuva D)

Paina ”Cut Control” **12** in tarkkailuikkuna kiinni kannan **13** pitimiin. Paina sitten kantaa kevyesti yhteen ja saata se lukkiutumaan jalkalevyn **7** ohjaukseen **23**.

Control” **12** in tarkkailuikkuna kiinnittää joko yhdessä kannan **13** kanssa jalkalevyn **7** tai erikseen suoraan liukutallassa **11** oleviin pitimiin.

Poista "Cut Control" **13**-kanta jalkalevystä **7**. Paina kantaa kevyesti yhteen ja poista se ohjauksesta **23**.

Vedä irti "Cut Control" **12** in tarkkailuikkuna kannasta **13** ja paina se liukutallassa **11** oleiviin pitimiin.

### Pölyn ja lastun poistoimu

► Materiaalien, kuten lyijypitoisen pinnoitteen, muutamien puulaatujen, kivennäispölyt ja metallipölyt voivat olla terveydelle vaarallisia. Pölyn kosketus tai hengitys saattaa aiheuttaa käyttäjälle tai lähellä oleville henkilöille allergisia reaktioita ja/tai hengitystiesairauksia.

Määrättyjä pölyjä, kuten tammen- tai pyökkipölyä pidetään karsinogeenisina, eritoten yhdessä puukäsittelyssä käytettyjen lisäaineiden kanssa (kromaatti, puunsuoja-aine). Asbestipitoisia aineita saavat käsitellä vain ammattilaiset.

- Käytä materiaalille soveltuvaa pölynimua, jos se on mahdollista.
- Huolehdi työkohteen hyvästä tuetuksesta.
- Suosittelemme käyttämään suodatusluokan P2 hengityssuojanaamarina.

Ota huomioon maassasi voimassaolevat säännökset koskien käsiteltäviä materiaaleja.

► **Vältä pölynkertymää työpaikalla.** Pöly saattaa helposti syttyä palamaan.

### Suojakupu (katso kuva F)

Asenna suojakupu **10**, ennen kuin liität sähkötyökaluksi pölynimujärjestelmään.

Asenna suojakupu **10** sähkötyökaluun niin, että kuvun pidikkeet lukkiutuvat kotelon syvennyksiin.

Poista suojakupu **10** töissä ilman pölynimua sekä jiirisahauksia varten. Tee tämä painamalla yhteen suojakupua ulompieen pidikkeiden korkeudella ja vetämällä irti kupu eteenpäin.

### Pölynimun liitäntä

Työnnä imuletku **4** (lisätarvike) imunysään **5**. Yhdistä imuletku **4** pölynimuriin (lisätarvike). Katsauksen liittämisestä eri pölynimureihin löydät tämän ohjeen lopusta.

Kytke pois lastunpuhalluslaite, jos olet liittännyt pölynimulaitteen (katso "Purunpuhalluslaite").

Pölynimurin tulee soveltua työstettävälle materiaalille.

Käytä erikoisimuria terveydelle erityisen vaarallisten, karsinogeenisten tai kuivien pölyjen imurointiin.

## Käyttö

### Käyttömuodot

► **Irrota pistotulppa pistorasiasta ennen kaikkia sähkötyökaluun kohdistuvia töitä.**

### Heiluriliikkeen säätö

Neljässä portaassa asetettava heiluriliike mahdollistaa työstettävän materiaalin leikkausnopeuden, sahaustehon ja sahausjäljen optimaalisen sovituksen.

Säätövivun **8** avulla voit säätää heiluriliikkeen myös käytön aikana.

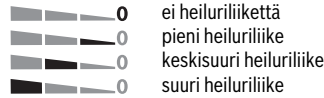

Optimaalisen heiluriasennon jokaiseen käyttöön löydät käytännön kokein. Seuraavaa suositellaan:

- Mitä pienemmän heiluriasennon valitset tai kytkemällä heiluriliike pois, sitä hienomman ja puhtaamman sahausjäljen saat.
- Kytke pois heiluriliike työstäessäsi ohutta materiaalia (esim. peltiä).
- Työskentele pienellä heiluriliikkeellä kovissa aineissa (esim. teräs).
- Käytä suurinta heiluriliikettä sahatessasi pehmeitä aineita ja puuta syiden suunnassa.

### Jiirikulman asetus

Jalkalevyä **7** voidaan kääntää oikealle tai vasemmalle jiirikulmia varten aina 45° astetta asti.

Suojakupua **10** ja repimissuojaa **22** ei voi käyttää jiirisahauksissa.

Poista tarvittaessa suojakupu **10** (katso "Suojakupu", sivu 84) ja poista repimissuoja **22** (katso "Repimissuoja", sivu 83).

PST 900 PEL/PST 9500 PEL (katso kuva G):

- Vedä sahanterien säilytyskotelo **21** irti jalkalevystä **7**.
- Höllää ruuvia **24** ja työnnä jalkalevyä **7** kevyesti imunysään **5** suuntaan.
- Täsmällisen jiirikulman asetusta varten on jalkalevyssä oikealla ja vasemmalla rasterit kohdissa 0°, 22,5° ja 45°. Käännä jalkalevy **7** asteikkoa **25** käyttäen haluttuun asentoon. Muut jiirikulmat voidaan asettaa kulmamitan avulla.
- Työnnä tämän jälkeen jalkalevy **7** vasteeseen asti sahanterän **19** suuntaan.
- Kiristä ruuvi **24** uudelleen.

PST 1000 PEL (katso kuva H):

- Avaa jalkalevyn kiristysvipu **6** ja työnnä jalkalevy **7** kevyesti poistoimunysään **5** suuntaan.
- Täsmällisen jiirikulman asetusta varten on jalkalevyssä oikealla ja vasemmalla rasterit kohdissa 0°, 22,5° ja 45°. Käännä jalkalevy **7** asteikkoa **25** käyttäen haluttuun asentoon. Muut jiirikulmat voidaan asettaa kulmamitan avulla.
- Työnnä tämän jälkeen jalkalevy **7** vasteeseen asti sahanterän **19** suuntaan.
- Sulje kiristysvipu **6**, jalkalevyn lukitsemiseksi säädettyyn asentoon.

## 84 | Suomi

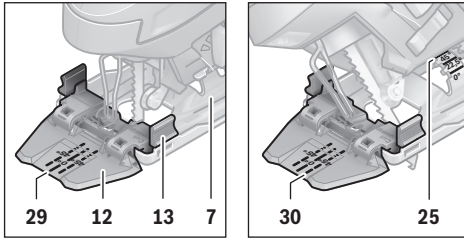
**Sahausviivavalvonta viistosahauksissa  
(PST 900 PEL/PST 9500 PEL)**

Sahausviivavalvontaa varten on "Cut Control"-tarkkailiikkunassa **12** merkki **29** suorakulmaista 0° sahausta varten ja merkki **30** sekä oikealle että vasemmalle kallistuvaa 45° viistosahausta varten, asteikon **25** mukaan.

0° ja 45° jiiirikulman sahausmerkki saadaan verrannollisesti. Ne voidaan lisäksi merkitä "Cut Control"-tarkkailiikkunaan **12** ei-pysyvällä merkillä, joka on helppo taas poistaa.

Mittatarkkoja töitä varten kannattaa suorittaa koesahaus.

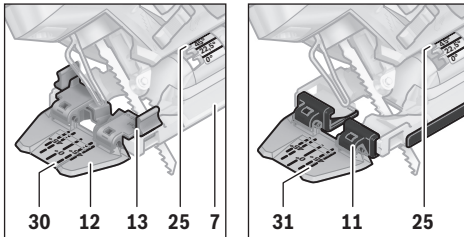
**Sahausviivavalvonta viistosahauksissa  
(PST 1000 PEL)**

Sahausviivavalvontaa varten on "Cut Control"-tarkkailiikkunassa **12** merkki **29** suorakulmaista 0° sahausta varten ja kaksi merkkiä oikealle tai vasemmalle kallistuvaa 45° viistosahausta varten, asteikon **25** mukaan. Kiinnitettäessä sahausviivavalvonta jalkalevyyn **7** "Cut Control" **13** in kantaa käyttäen, sisempi merkki **30** on voimassa. Kiinnitettäessä "Cut Control" in tarkkailiikkuna **12** suoraan liukutallaan **11** ulompi merkki **31** on voimassa.

0° ja 45° jiiirikulman sahausmerkki saadaan verrannollisesti. Ne voidaan lisäksi merkitä "Cut Control"-tarkkailiikkunaan **12** ei-pysyvällä merkillä, joka on helppo taas poistaa.

Mittatarkkoja töitä varten kannattaa suorittaa koesahaus.

**Jalkalevyn siirtäminen**

Reunan läheltä sahausta varten voit siirtää jalkalevyä **7** taaksepäin.

PST 900 PEL/PST 9500 PEL (katso kuva G):

- Vedä sahanterien säilytyskotelo **21** irti jalkalevystä **7**.
- Höllää ruuvia **24** ja työnnä jalkalevy **7** vasteeseen asti imunysän **5** suuntaan.
- Kiristä ruuvi **24** uudelleen.

PST 1000 PEL (katso kuva H):

- Avaa jalkalevyn kiristysvipu **6** ja työnnä jalkalevy **7** vasteeseen asti poistoimunsän **5** suuntaan.
- Sulje kiristysvipu **6**, jalkalevyn lukitsemiseksi säädettyyn asentoon.

Sahaus siirrettyä jalkalevyllä **7** on mahdollista vain jiiirikulman ollessa 0°. Sen lisäksi ei saa käyttää "Cut Control"-sahausviivavalvontaa kannan **13**, ympyröihjaimella varustetun suuntaisohjaimen **26** (lisätarvike) tai repimissojan **22** kanssa.

**Purunpuhalluslaite**

Purunpuhalluslaitteen ilmavirran avulla **9** voidaan sahausviiva pitää vapaana puruilta.

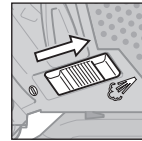

Purunpuhalluslaitteen kytkentä:  
Kun työskentelet voimakkaalla lastunmuodostuksella puussa, muovissa tai vastaavassa tulee kytkintä **9** siirtää imunysän suuntaan.

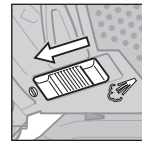

Purunpuhalluslaitteen poiskytkentä:  
Työnnä kytkin **9** sahanterän suuntaan, kun työstät metallia ja kun pölyn poistomu on liitettyinä.

**Käyttöönotto**

- **Ota huomioon verkkojännite! Virtalähteen jännitteen tulee vastata laitteen tyyppikilvessä olevia tietoja. 230 V merkityjä laitteita voidaan käyttää myös 220 V verkoissa.**

**LED-työvalon syyttäminen**

Työvalo **14** parantaa näkyvyyttä välittömässä työkohteessa. Voit aikaansaada erityisen hyviä sahaustuloksia käyttämällä työvaloa ja "Cut Control" sahausviivavalvontaa yhdessä.

Kytke työvalo **14** painamalla käynnistyskytkintä **3** kevyesti. Painaessasi käynnistyskytkintä kovempaa, käynnistyy sähkötyökalu, ja työvalo palaa edelleen.

- **Älä katso suoraan työvaloon, se saattaa häikäistä sinua.**

**Käynnistys ja pysäytys**

Käynnistä energiansäästön takia sähkötyökalu vain, kun käytät sitä.

**Käynnistä** sähkötyökalu painamalla käynnistyskytkintä **3**.

**Lukitse** käynnistyskytkin **3** pitämällä se painettuna ja työntämällä lukitus **1** oikealle tai vasemmalle.

**Pysäytä** sähkötyökalu päästämällä käynnistyskytkin **3** vapaaksi. Jos käynnistyskytkin **3** on lukittuna painat sitä ensin ja päästät sitten vapaaksi.

**Iskuluvun ohjaus/asetus**

Painamalla käynnistyskytkintä **3** enemmän tai vähemmän voit portaattomasti säätää käynnissä olevan sähkötyökalun iskulukua.

Sähkötyökalu toimii esivalitulla iskuluvulla käynnistyskytkimen **3** ollessa lukittuna.

Iskuluvun esivalinnan säätöpyörällä **2** voit asettaa iskuluvun myös käytön aikana.

- 1–2: alhainen iskuluku
- 3–4: keski-suuri iskuluku
- 5–6: suuri iskuluku

Tarvittava iskuluku riippuu materiaalista ja työolosuhteista ja se voidaan määrittää käytännön kokein.

Suosittellemme alentamaan iskulukua, kun sahanterä asetetaan työkappaletta vasten sekä sahattaessa muovivia tai alumiinia.

Jos työskentelet pitkään pienellä iskuluvulla, saattaa sähkötyökalu kuumeta. Poista sahanterä sähkötyökalusta ja anna sähkötyökalun käydä n. 3 min. täydellä kierrosluvulla.

### Työskentelyohjeita

- ▶ **Irrota pistotulppa pistorasiasta ennen kaikkia sähkötyökaluun kohdistuvia töitä.**
- ▶ **Käytä pienten tai ohuiden työkappaleiden työstöön aina tukevaa alustaa tai saha-asemaa (Bosch PLS 300).**

Sahaa kohtuullisella paineella, optimaalisen ja tarkan sahaus-tuloksen saavuttamiseksi.

Sahauslinja saattaa olla epätarkka paksun puun (> 40 mm) pitkissä suorissa sahausissa. Tarkkaa sahausta varten suosittelemme tässä tapauksessa Bosch-pyörösahan käyttöä.

### Opposahaus (katso kuva I)

- ▶ **Ainoastaan pehmeitä materiaaleja, kuten puuta, kipsikartonkia ja vastaavaa saa työstää upotussahausten menetelmällä!**

Käytä opposahaukseen vain lyhyitä sahanterä. Opposahaus on mahdollista vain jiiirikulman ollessa 0°.

Aseta sähkötyökalun jalkalevyn **7** etureuna työkappaletta vasten ilman, että sahanterä **19** koskettaa työkappaletta, ja käynnistä saha. Valitse sähkötyökaluissa, joissa on iskuluvun säätömahdollisuus, suurin iskuluku. Paina sähkötyökalua tiukasti työkappaletta vasten ja upota hitaasti sahanterä työkappaleeseen.

Heti jalkalevyn **7** koskettaessa työkappaletta koko pinnallaan, jatkat sahaamista haluttua sahausviivaa pitkin.

### Ympyräohjaimella varustettu suuntaisohjain (lisätarvike)

Kun työskennellään ympyräohjaimella varustetulla suuntaisohjaimella **26** (lisätarvike) saa työkappaleen paksuus olla korkeintaan 30 mm.

Poista "Cut Control" **13**-kanta jalkalevystä **7**. Paina kantaa kevyesti yhteen ja poista se ohjauksesta **23**.

PST 1000 PEL: Käytettäessä liikutallaa **11** voidaan "Cut Control"-tarkkailuikkuna **12** kiinnittää liikutallan etuosaan. Se helpottaa tarkan asettelun haluttuun sahausviivaan, etenkin viistosahausissa (katso "Sahausviivaavallonta viistosahausissa", sivu 85).

Samansuuntaiset sahausset (katso kuva J): Höllää lukitusruuvia **27** ja työnnä suuntaisohjaimen asteikko ohjaimen **23** läpi jalkalevyyn. Aseta haluttu sahausveveys asteikkoon jalkalevyn sisäreunan avulla. Kierrä lukitusruuvi **27** kiinni.

Ympyräsahaussset (katso kuva K): Poraa sahausviivaan sahattavan ympyrän sisäpuolelle reikä, joka on riittävän suuri sahanterän läpiviennin varten. Työstä reikää jyrsimellä tai viilalla, jotta sahanterä voi olla tasaisesti kiinni sahausviivassa.

Aseta lukitusruuvi **27** suuntaisohjaimen toiselle puolelle.

Työnnä suuntaisohjaimen asteikko jalkalevyn ohjauksen **23** läpi. Poraa reikä työkappaleeseen sahattavan aukon keskelle. Työnnä keskiointikärki **28** suuntaisohjaimen sisemmän aukon kautta porattuun reikään. Aseta säde asteikkoon jalkalevyn sisäreunan avulla. Kiristä lukitusruuvi **27**.

### Jäähdytys-/voiteluaineet

Metallia sahattaessa, tulisi materiaalin kuumentumisen takia sahausviivaa pitkin käyttää jäähdytys- tai voiteluainetta.

## Hoito ja huolto

### Huolto ja puhdistus

- ▶ **Irrota pistotulppa pistorasiasta ennen kaikkia sähkötyökaluun kohdistuvia töitä.**
- ▶ **Pidä aina sähkötyökalua ja sähkötyökalun tuuletusaukot puhtaina, jotta voit työskennellä hyvin ja turvallisesti.**

Puhdista sahanterän pidikettä säännöllisesti. Poista sahanterä sähkötyökalusta ja koputa sähkötyökalua kevyesti tasaista pintaa vasten.

Sähkötyökalun voimakas likaantuminen saattaa johtaa toimintahäiriöihin. Älä siksi sahaa voimakkaasti pölyäviä aineita pään yläpuolella, altpäin.

- ▶ **Käytä vaativissa käyttöolosuhteissa mahdollisuuksien mukaan aina imulaitetta. Puhalla tuuletusaukot puhtaiksi tihein välein ja kytke eteen vikavirtasuojakytkin (PRCD). Metallia työstettäessä sähkötyökalun sisälle saattaa kerääntyä sähköä johtavaa pölyä. Sähkötyökalun suojaeristys saattaa heikentyä.**

Voitele ohjainrullaa **18** silloin tällöin öljypisaralla.

Tarkista ohjainrullaa **18** säännöllisesti. Jos ohjainrulla on loppuun kulunut, tulee antaa valtuutetun Bosch-huoltopisteen vaihtaa tilalle uusi.

Jos liitäntäjohdon vaihto on välttämätön, tulee tämän suorittaa Bosch tai Bosch-sähkötyökalujen sopimushuolto turvallisuuden vaarantamisen välttämiseksi.

### Asiakaspalvelu ja käyttöneuvonta

Asiakaspalvelu vastaa tuotteesi korjausta ja huoltoa sekä varaosia koskeviin kysymyksiin. Räjähdyspiirustuksia ja tietoja varaosista löydät myös osoitteesta:

**www.bosch-pt.com**

Boschin asiakaspalvelu auttaa mielellään sinua tuotteitamme ja niiden lisätarvikkeita koskevista kysymyksistä.

Ilmoita kaikissa kyselyissä ja varaosatilauksissa 10-numeroinen tuotenumero, joka löytyy laitteen mallikilvestä.

### Suomi

Robert Bosch Oy  
Bosch-keskushuolto  
Pakkalantie 21 A  
01510 Vantaa  
Voitte tilata varaosat suoraan osoitteesta [www.bosch-pt.fi](http://www.bosch-pt.fi).  
Puh.: 0800 98044  
Faksi: 010 296 1838  
[www.bosch.fi](http://www.bosch.fi)



## 86 | Ελληνικά

**Häilytys**

Sähkötyökalu, lisätarvikkeet ja pakkaukset tulee toimittaa ympäristöstävälliseen uusiokäyttöön.

Älä heitä sähkötyökaluja talousjätteisiin!

**Vain EU-maita varten:**

Eurooppalaisen vanhoja sähkö- ja elektro- niikkalaitteita koskevan direktiivin 2012/19/EU ja sen kansallisten lakien muunnosten mukaan, tulee käyttökelvottomat sähkötyökalut kerätä erikseen ja toimittaa ympäristöstävälliseen uusiokäyttöön.

Oikeus tekniisiin muutoksiin pidätetään.

**Ελληνικά****Υποδείξεις ασφαλείας****Γενικές υποδείξεις ασφαλείας για ηλεκτρικά εργαλεία**

**▲ ΠΡΟΕΙΔΟΠΟΙΗΣΗ** Διαβάστε όλες τις υποδείξεις ασφαλείας και τις οδηγίες. Αμέλειες κατά την τήρηση των υποδείξεων ασφαλείας και των οδηγιών μπορεί να προκαλέσουν ηλεκτροπληξία, πυρκαγιά ή/και σοβαρούς τραυματισμούς.

**Φυλάξτε όλες τις προειδοποιητικές υποδείξεις και οδηγίες για κάθε μελλοντική χρήση.**

Ο ορισμός «Ηλεκτρικό εργαλείο» που χρησιμοποιείται στις προειδοποιητικές υποδείξεις αναφέρεται σε ηλεκτρικά εργαλεία που τροφοδοτούνται από το ηλεκτρικό δίκτυο (με ηλεκτρικό καλώδιο) καθώς και σε ηλεκτρικά εργαλεία που τροφοδοτούνται από μπαταρία (χωρίς ηλεκτρικό καλώδιο).

**Ασφάλεια στο χώρο εργασίας**

- ▶ Διατηρείτε τον τομέα που εργάζεστε καθαρό και καλά φωτισμένο. Αταξία ή σκοτεινές περιοχές εργασίας μπορεί να οδηγήσουν σε ατυχήματα.
- ▶ Μην εργάζεστε με το ηλεκτρικό εργαλείο σε περιβάλλον όπου υπάρχει κίνδυνος έκρηξης, στο οποίο υπάρχουν εύφλεκτα υγρά, αέρια ή σκόνες. Τα ηλεκτρικά εργαλεία δημιουργούν σπινθηρισμό ο οποίος μπορεί να αναφλέξει τη σκόνη ή τις αναθυμιάσεις.
- ▶ Όταν χρησιμοποιείτε το ηλεκτρικό εργαλείο κρατάτε μακριά απ' αυτό τα παιδιά κι άλλα τυχόν παρευρισκόμενα άτομα. Σε περίπτωση απόσπασης της προσοχής σας μπορεί να χάσετε τον έλεγχο του μηχανήματος.

**Ηλεκτρική ασφάλεια**

- ▶ Το φως του ηλεκτρικού εργαλείου πρέπει να ταιριάζει στην πρίζα. Δεν επιτρέπεται με κανέναν τρόπο η μετατροπή του φως. Μη χρησιμοποιείτε προσαρμοστικά φως σε συνδυασμό με γειωμένα ηλεκτρικά εργαλεία. Αμεταποίητα φως και κατάλληλες πρίζες μειώνουν τον κίνδυνο ηλεκτροπληξίας.

- ▶ Αποφεύγετε την επαφή του σώματός σας με γειωμένες επιφάνειες όπως σωλήνες, θερμοαντικά σώματα (καλοριφέρ), κουζίνες ή ψυγεία. Όταν το σώμα σας είναι γειωμένο αυξάνεται ο κίνδυνος ηλεκτροπληξίας.
- ▶ Μην εκθέτετε τα μηχανήματα στη βροχή ή την υγρασία. Η διείσδυση νερού σ' ένα ηλεκτρικό εργαλείο αυξάνει τον κίνδυνο ηλεκτροπληξίας.
- ▶ Μη χρησιμοποιείτε το ηλεκτρικό καλώδιο για να μεταφέρετε ή να αναρτήσετε το ηλεκτρικό εργαλείο, ή για να βγάλετε το φως από την πρίζα. Κρατάτε το ηλεκτρικό καλώδιο μακριά από υπερβολικές θερμοκρασίες, κοφτερές ακμές και/ή από κινητά εξαρτήματα. Τυχόν χαλασμένα ή περιπλεγμένα ηλεκτρικά καλώδια αυξάνουν τον κίνδυνο ηλεκτροπληξίας.
- ▶ Όταν εργάζεστε μ' ένα ηλεκτρικό εργαλείο στο ύπαιθρο να χρησιμοποιείτε καλώδια επιμήκυνσης (μπαλαντέζες) που είναι κατάλληλα και για χρήση στο ύπαιθρο. Η χρήση καλωδίων επιμήκυνσης κατάλληλων για υπαίθριους χώρους ελαττώνει τον κίνδυνο ηλεκτροπληξίας.
- ▶ Όταν η χρήση του ηλεκτρικού εργαλείου σε υγρό περιβάλλον είναι αναπόφευκτη, τότε χρησιμοποιήστε έναν προστατευτικό διακόπτη διαρροής (διακόπτη FI/RCD). Η χρήση ενός προστατευτικού διακόπτη διαρροής ελαττώνει τον κίνδυνο ηλεκτροπληξίας.

**Ασφάλεια προσώπων**

- ▶ Να είστε πάντοτε προσεκτικός/προσεκτική, να δίνετε προσοχή στην εργασία που κάνετε και να χειρίζεστε το μηχανήμα με περισκεψη. Μη χρησιμοποιήσετε ένα ηλεκτρικό εργαλείο όταν είστε κουρασμένος/κουρασμένη ή όταν βρίσκεστε υπό την επήρεια ναρκωτικών, οιονοπέυματος ή φαρμάκων. Μια στιγμήα απροσεξία κατά το χειρισμό του ηλεκτρικού εργαλείου μπορεί να οδηγήσει σε σοβαρούς τραυματισμούς.
- ▶ Φοράτε έναν κατάλληλο για σας προστατευτικό εξοπλισμό και πάντοτε προστατευτικά γυαλιά. Όταν φοράτε έναν κατάλληλο προστατευτικό εξοπλισμό όπως μάσκα προστασίας από σκόνη, αντιολισθητικά υποδήματα ασφαλείας, προστατευτικό κράνος ή ωταπίδες, ανάλογα με το εκάστοτε εργαλείο και τη χρήση του, ελαττώνεται ο κίνδυνος τραυματισμών.
- ▶ Αποφεύγετε την αθέλητη εκκίνηση. Βεβαιωθείτε ότι το ηλεκτρικό εργαλείο έχει αποζευχτεί πριν το συνδέσετε με το ηλεκτρικό δίκτυο ή με την μπαταρία καθώς και πριν το παραλάβετε ή το μεταφέρετε. Όταν μεταφέρετε το ηλεκτρικό εργαλείο έχοντας το δαχτυλό σας στο διακόπτη ή όταν συνδέσετε το μηχανήμα με την πηγή ρεύματος όταν αυτό είναι ακόμη στη θέση ON, τότε δημιουργείται κίνδυνος τραυματισμών.
- ▶ Αφαιρείτε από τα ηλεκτρικά εργαλεία τυχόν συναρμολογημένα εργαλεία ρύθμισης ή κλειδιά πριν θέσετε το ηλεκτρικό εργαλείο σε λειτουργία. Ένα εργαλείο ή κλειδί συναρμολογημένο σ' ένα περιστρεφόμενο τμήμα ενός μηχανήματος μπορεί να οδηγήσει σε τραυματισμούς.
- ▶ Μην υπερεκτιμάτε τον εαυτό σας. Φροντίζετε για την ασφαλή στάση του σώματός σας και διατηρείτε πάντοτε την ισορροπία σας. Έτσι μπορείτε να ελέγξετε καλύτερα το μηχανήμα σε περιπτώσεις απροσδόκτων περιστάσεων.

- ▶ **Φοράτε κατάλληλα ενδύματα. Μη φοράτε φαρδιά ρούχα ή κοσμήματα. Κρατάτε τα μαλλιά σας, τα ρούχα σας και τα γάντια σας μακριά από κινούμενα εξαρτήματα.** Χαλαρή ενδυμασία, κοσμήματα ή μακριά μαλλιά μπορεί να εμπλακούν στα κινούμενα εξαρτήματα.
- ▶ **Όταν υπάρχει η δυνατότητα συναρμολόγησης διατάξεων αναρρόφησης ή συλλογής σκόνης, βεβαιωθείτε ότι αυτές είναι συνδεδεμένες με το μηχάνημα καθώς και ότι χρησιμοποιούνται σωστά.** Η χρήση μιας αναρρόφησης σκόνης μπορεί να ελαττώσει τον κίνδυνο που προκαλείται από τη σκόνη.

#### Επιμελής χειρισμός και χρήση ηλεκτρικών εργαλείων

- ▶ **Μην υπερφορτώνετε το μηχάνημα. Χρησιμοποιείτε για την εκάστοτε εργασία το ηλεκτρικό εργαλείο που προορίζεται γι' αυτήν.** Με το κατάλληλο ηλεκτρικό εργαλείο εργάζεστε καλύτερα και ασφαλέστερα στην αναφερόμενη περιοχή ισχύος.
- ▶ **Μη χρησιμοποιήσετε ποτέ ένα μηχάνημα που έχει χαλασμένο διακόπτη.** Ένα ηλεκτρικό εργαλείο που δεν μπορείτε πλέον να το θέσετε σε λειτουργία και/ή εκτός λειτουργίας είναι επικίνδυνο και πρέπει να επισκευαστεί.
- ▶ **Βγάλετε το φως από την πρίζα και/ή αφαιρέστε την μπαταρία πριν διεξάγετε στο μηχάνημα μια οποιαδήποτε εργασία ρύθμισης, πριν αλλάξετε ένα εξάρτημα ή όταν πρόκειται να διαφυλάξετε/να αποθηκεύσετε το μηχάνημα.** Αυτά τα προληπτικά μέτρα ασφαλείας μειώνουν τον κίνδυνο από τυχόν αθέλητη εκκίνηση του ηλεκτρικού εργαλείου.
- ▶ **Διαφυλάγετε τα ηλεκτρικά εργαλεία που δε χρησιμοποιείτε μακριά από παιδιά. Μην επιτρέψετε τη χρήση του μηχανήματος σε άτομα που δεν είναι εξοικειωμένα μ' αυτό ή δεν έχουν διαβάσει τις παρούσες οδηγίες.** Τα ηλεκτρικά εργαλεία είναι επικίνδυνα όταν χρησιμοποιούνται από άπειρα πρόσωπα.
- ▶ **Να περιποιείστε προσεκτικά το ηλεκτρικό εργαλείο. Ελέγχετε, αν τα κινούμενα εξαρτήματα λειτουργούν άψογα, χωρίς να μπλοκάρουν, ή μήπως έχουν σπάσει ή φθαρεί τυχόν εξαρτήματα τα οποία επηρεάζουν τον τρόπο λειτουργίας του ηλεκτρικού εργαλείου. Δώστε αυτά τα χαλασμένα εξαρτήματα για επισκευή πριν τα ξαναχρησιμοποιήσετε.** Η κακή συντήρηση των ηλεκτρικών εργαλείων αποτελεί αιτία πολλών ατυχημάτων.
- ▶ **Διατηρείτε τα εργαλεία κοπής κοφτερά και καθαρά.** Προσεκτικά συντηρημένα κοπτικά εργαλεία σφηνώνουν δυσκολότερα και οδηγούνται ευκολότερα.
- ▶ **Χρησιμοποιείτε τα ηλεκτρικά εργαλεία, εξαρτήματα, παρελκόμενα εργαλεία κτλ. σύμφωνα με τις παρούσες οδηγίες. Λαμβάνετε επίσης υπόψη σας τις εκάστοτε συνθήκες και την υπό εκτέλεση εργασία.** Η χρησιμοποίηση των ηλεκτρικών εργαλείων για εργασίες που δεν προβλέπονται γι' αυτά μπορεί να δημιουργήσει επικίνδυνες καταστάσεις.

#### Service

- ▶ **Δώστε το ηλεκτρικό εργαλείο σας για επισκευή από άριστα εκπαιδευμένο προσωπικό και με γνήσια ανταλλακτικά.** Έτσι εξασφαλίζετε τη διατήρηση της ασφάλειας του μηχανήματος.

#### Υποδείξεις ασφαλείας για σέγκες

- ▶ **Κρατάτε το ηλεκτρικό εργαλείο μόνο από τις μονωμένες επιφάνειες λαβής, όταν εκτελείτε εργασίες, στις οποίες το εξάρτημα μπορεί να έρθει σε επαφή με μη ορατούς ηλεκτροφόρους αγωγούς ή με το δικό του ηλεκτρικό καλώδιο.** Η επαφή με έναν ηλεκτροφόρο αγωγό μπορεί να θέσει τα μεταλλικά μέρη του ηλεκτρικού εργαλείου επίσης υπό τάση και να προκαλέσει μια ηλεκτροπληξία.
- ▶ **Κρατάτε τα χέρια σας μακριά από τον τομέα πριονίσματος. Μη βάζετε τα χέρια σας κάτω από το υπό κατεργασία τεμάχιο.** Σε περίπτωση επαφής με την πριονόλαμα δημιουργείται κίνδυνος τραυματισμού.
- ▶ **Οδηγείτε το ηλεκτρικό εργαλείο στο υπό κατεργασία τεμάχιο μόνο όταν αυτό βρίσκεται σε λειτουργία.** Διαφορετικά υπάρχει κίνδυνος να κλοταήσει, όταν το εργαλείο σφηνώσει στο υπό κατεργασία τεμάχιο.
- ▶ **Φροντίζετε το πέλμα 7 να ακουμπάει καλά όταν πριονίζετε.** Μια στρεβλωμένη ή υπό κλίση πριονόλαμα μπορεί να σπάσει ή να κλοταήσει.
- ▶ **Κάθε φορά που τελειώνετε ένα τμήμα της δουλειά σας θέστε πρώτα το ηλεκτρικό εργαλείο εκτός λειτουργίας και βγάλτε την πριονόλαμα από την τομή μόνο όταν αυτό έχει σταματήσει εντελώς να κινείται.** Έτσι αποφεύγετε ένα ενδεχόμενο κλότσημα και ταυτόχρονα μπορείτε να αποθέσετε ασφαλώς το ηλεκτρικό εργαλείο.
- ▶ **Να χρησιμοποιείτε μόνο άθικτες, άριστες πριονόλαμες.** Στρεβλές ή μη κοφτερές πριονόλαμες μπορεί να σπάσουν, να επιδράσουν αρνητικά την κοπή ή να προκαλέσουν κλότσημα.
- ▶ **Μη φρενάρτε την πριονόλαμα πιέζοντάς την από τα πλάγια.** Η πριονόλαμα μπορεί να χαλάσει, να σπάσει ή να κλοταήσει.
- ▶ **Χρησιμοποιείτε κατάλληλες ανιχνευτικές συσκευές για να εντοπίσετε τυχόν μη ορατές τροφοδοτικές γραμμές ή να συμβουλευέστε την τοπική εταιρία παροχής ενέργειας.** Η επαφή με ηλεκτρικές γραμμές μπορεί να οδηγήσει σε πυρκαγιά και ηλεκτροπληξία. Η πρόκληση ζημιάς σ' έναν αγωγό φωταερίου (γκαζιού) μπορεί να οδηγήσει σε έκρηξη. Το τρύπημα ενός σωλήνα νερού προκαλεί ζημιά σε πράγματα ή/και μπορεί να οδηγήσει σε ηλεκτροπληξία.
- ▶ **Ασφαλίστε το υπό κατεργασία τεμάχιο.** Ένα υπό κατεργασία τεμάχιο συγκρατείται ασφαλέστερα με μια διάταξη σύσφιξης ή με μια μέγγενη παρά με το χέρι σας.
- ▶ **Πριν αποθέσετε το ηλεκτρικό εργαλείο περιμένετε πρώτα να σταματήσει εντελώς να κινείται.** Το τοποθετημένο εξάρτημα μπορεί να σφηνώσει και να οδηγήσει στην απώλεια του ελέγχου του ηλεκτρικού εργαλείου.

#### Περιγραφή του προϊόντος και της ισχύος του



Διαβάστε όλες τις υποδείξεις ασφαλείας και τις οδηγίες. Αμέλειες κατά την τήρηση των υποδείξεων ασφαλείας και των οδηγιών μπορεί να προκαλέσουν ηλεκτροπληξία, πυρκαγιά ή/και σοβαρούς τραυματισμούς.

## 88 | Ελληνικά

**Χρήση σύμφωνα με τον προορισμό**

Η συσκευή προορίζεται, ακουμπισμένη επάνω σε μια σταθερή επιφάνεια για την κοπή ξύλων, πλαστικών υλικών, μετάλλων, πλακών από κεραμικά υλικά και ελαστικού καθώς και για τη διεξαγωγή εσωτερικών ανοιγμάτων στα υλικά αυτά. Είναι κατάλληλη για ευθείες και κυκλικές κοπές υπό γωνία φαλτοστομής έως 45°. Προσέχετε τις συστάσεις για τις πριονόλαμες.

Το φως αυτού του ηλεκτρικού εργαλείου προορίζεται για τον απευθείας φωτισμό της περιοχής εργασίας του ηλεκτρικού εργαλείου και δεν είναι κατάλληλο για φωτισμό χώρου στο σπίτι.

**Απεικονιζόμενα στοιχεία**

Η απεικόνιση των απεικονιζόμενων στοιχείων αναφέρεται στην απεικόνιση του ηλεκτρικού εργαλείου στη σελίδα γραφικών.

- 1 Μανδάλωση του διακόπτη ON/OFF
- 2 Ηλεκτρονική ρύθμιση παλινδρομήσεων
- 3 Διακόπτης ON/OFF
- 4 Σωλήνας αναρρόφησης\*
- 5 Στήριγμα αναρρόφησης
- 6 Μοχλός σύσφιξης πέλματος (PST 1000 PEL)
- 7 Πέλημα
- 8 Διακόπτης ρύθμισης ταλάντωσης
- 9 Διακόπτης για την απομάκρυνση των γραζιών και ροκανιδιών
- 10 Καπάκι για αναρρόφηση
- 11 Πέδιλο ολίσθησης (PST 1000 PEL)

- 12 Παράθυρο παρατήρησης για τον έλεγχο της γραμμής κοπής «Cut Control»
- 13 Βάση για τον έλεγχο της γραμμής κοπής «Cut Control»
- 14 Φως εργασίας
- 15 Λαβή (μονωμένη επιφάνεια πιασίματος)
- 16 Ράβδος εμβολισμού
- 17 Μοχλός SDS για μανδάλωση της πριονόλαμας
- 18 Ράουλο οδήγησης
- 19 Πριονόλαμα\*
- 20 Προστασία από αθέλητη επαφή
- 21 Θήκη πριονολαμών (PST 900 PEL/PST 9500 PEL)
- 22 Προστατευτικό σκλήθρων\*
- 23 Οδήγηση για τον οδηγό παραλλήλων
- 24 Βίδα (PST 900 PEL/PST 9500 PEL)
- 25 Κλίμακα για τη γωνία φαλτοστομής
- 26 Οδηγός παραλλήλων με διαβήτη\*
- 27 Βίδα σταθεροποίησης του οδηγού παραλλήλων\*
- 28 Μύτη κεντραρίσματος του διαβήτη
- 29 Σημάδι κοπής 0°
- 30 Σημάδι κοπής 45°
- 31 Σημάδι κοπής g 45° με πέδιλο ολίσθησης (PST 1000 PEL)

\*Εξαρτήματα που απεικονίζονται ή περιγράφονται δεν περιέχονται στη σπάνταρ συσκευασία. Για τον πλήρη κατάλογο εξαρτημάτων κοιτάτε το πρόγραμμα εξαρτημάτων.

**Τεχνικά χαρακτηριστικά**

Σέγα		PST 900 PEL	PST 1000 PEL	PST 9500 PEL
Αριθμός ευρετηρίου		3 603 CA0 2..	3 603 CA0 3..	3 603 CA0 2..
Έλεγχος γραμμής κοπής «Cut Control»		●	●	●
Έλεγχος αριθμού εμβολισμών		●	●	●
Προεπιλογή αριθμού εμβολισμών		●	●	●
Ταλάντωση		●	●	●
Ονομαστική ισχύς	W	620	650	620
Αποδιδόμενη ισχύς	W	340	360	340
Αριθ. εμβολισμών χωρίς φορτίο n <sub>0</sub>	min <sup>-1</sup>	500–3100	500–3100	500–3100
Διαδρομή	mm	23	23	23
μέγ. βάθος κοπής				
– σε ξύλο	mm	90	100	95
– σε αλουμίνιο	mm	15	20	15
– σε χάλυβα (αμιγή)	mm	8	10	8
Γωνία κοπής (αριστερά/δεξιά) μέγ.	°	45	45	45
Βάρος σύμφωνα με EPTA-Procedure 01/2003	kg	2,1	2,2	2,1
Κατηγορία μόνωσης		□/II	□/II	□/II

Τα στοιχεία ισχύουν για ονομαστικές τάσεις [U] 230 V. Υπό διαφορετικές τάσεις και σε εκδόσεις ειδικές για τις διάφορες χώρες τα στοιχεία αυτά μπορεί να διαφέρουν.

**Πληροφορίες για θόρυβο και δονήσεις**

	PST 900 PEL	PST 9500 PEL	PST 1000 PEL
Τιμές εκπομπής θορύβου, υπολογισμένες κατά EN 60745-2-11.			
Η χαρακτηριστική στάθμη θορύβου του μηχανήματος εξακριβώθηκε σύμφωνα με την καμπύλη A και ανέρχεται σε			
Στάθμη ακουστικής πίεσης	dB(A)	86	86
Στάθμη ακουστικής ισχύος	dB	97	97
Ανασφάλεια K	dB(A)	3	3
<b>Φοράτε ωτασπίδες!</b>			
Οι συνολικές τιμές κραδασμών $a_h$ (άθροισμα ανυσμάτων τριών κατευθύνσεων) και ανασφάλεια K εξακριβώθηκαν σύμφωνα με το πρότυπο EN 60745: Κοπή μοριοσανίδας:			
$a_h$	$m/s^2$	11,5	10,0
K	$m/s^2$	4,0	2,0
Κοπή λαμαρίνας:			
$a_h$	$m/s^2$	8,5	7,0
K	$m/s^2$	2,0	2,0

Η στάθμη κραδασμών που αναφέρεται σ' αυτές τις οδηγίες έχει μετρηθεί σύμφωνα με μια διαδικασία μέτρησης τυποποιημένη στο πρότυπο EN 60745 και μπορεί να χρησιμοποιηθεί για τη σύγκριση διαφόρων ηλεκτρικών εργαλείων. Είναι επίσης κατάλληλη για έναν προσωρινό υπολογισμό της επιβάρυνσης από τους κραδασμούς.

Η στάθμη κραδασμών που αναφέρεται αντιπροσωπεύει τις βασικές χρήσεις του ηλεκτρικού εργαλείου. Σε περίπτωση όμως που το ηλεκτρικό εργαλείο χρησιμοποιηθεί για άλλες εφαρμογές, με διαφορετικά ή αποκλίνοντα εξαρτήματα ή χωρίς επαρκή συντήρηση, τότε η στάθμη κραδασμών μπορεί να αποκλίνει και αυτή. Αυτό μπορεί να αυξήσει σημαντικά την επιβάρυνση από τους κραδασμούς κατά τη συνολική διάρκεια ολόκληρου του χρονικού διαστήματος που εργάζεσθε.

Για την ακριβή εκτίμηση της επιβάρυνσης από τους κραδασμούς θα πρέπει να λαμβάνονται επίσης υπόψη και οι χρόνοι κατά τη διάρκεια των οποίων το εργαλείο βρίσκεται εκτός λειτουργίας ή λειτουργεί, χωρίς όμως στην πραγματικότητα να χρησιμοποιείται. Αυτό μπορεί να μειώσει σημαντικά την επιβάρυνση από τους κραδασμούς κατά τη διάρκεια ολόκληρου του χρονικού διαστήματος που εργάζεσθε.

Γι' αυτό, πριν αρχίσει η δράση των κραδασμών, πρέπει να καθορίσετε συμπληρωματικά μέτρα ασφαλείας για την προστασία του χειριστή όπως: Συντήρηση του ηλεκτρικού εργαλείου και των εξαρτημάτων που χρησιμοποιείτε, διατήρηση ζεστών των χεριών, οργάνωση της εκτέλεσης των διάφορων εργασιών.

**Δήλωση συμβατότητας **

Δηλώνουμε με αποκλειστική μας ευθύνη, ότι το προϊόν που περιγράφεται στα «Τεχνικά χαρακτηριστικά» αντιστοιχεί σε όλες τις σχετικές διατάξεις των οδηγιών 2009/125/EK (διάταξη 1194/2012), 2011/65/EE, 2014/30/EE,

2006/42/EK συμπεριλαμβανομένων των αλλαγών τους και ταυτίζεται με τα ακόλουθα πρότυπα: EN 60745-1, EN 60745-2-11.

Τεχνικός φάκελος (2006/42/EK) από: Robert Bosch GmbH, PT/ETM9, 70764 Leinfelden-Echterdingen, GERMANY

Henk Becker Executive Vice President Engineering  
Helmut Heinzelmann Head of Product Certification PT/ETM9

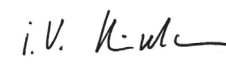
ΡΡα.  
 i.V. 

Robert Bosch GmbH, Power Tools Division  
70764 Leinfelden-Echterdingen, GERMANY  
Leinfelden, 30.10.2014

**Συναρμολόγηση**

► Βγάξτε το φιν από την πρίζα πριν από οποιαδήποτε εργασία στο ηλεκτρικό εργαλείο.

**Συναρμολόγηση/Αντικατάσταση της πριονόλαμας**

► Φορέστε προστατευτικά γάντια για να συναρμολογήσετε την πριονόλαμα. Υπάρχει κίνδυνος τραυματισμού αν αγγίξετε την πριονόλαμα.

**Επιλογή της πριονόλαμας**

Στο τέλος αυτών των οδηγιών χειρισμού θα βρείτε μια επισκόπηση των προτεινόμενων πριονολαμών. Χρησιμοποιείτε μόνο πριονόλαμες με στέλεχος εκκέντρων (στέλεχος μορφής T). Να χρησιμοποιείτε πριονόλαμες που δεν είναι μακρύτερες απ' όσο προβλέπεται για την αντίστοιχη κοπή.

Χρησιμοποιείτε στενές πριονόλαμες για την κοπή καμπυλών.

**Συναρμολόγηση της πριονόλαμας (βλέπε εικόνα A1)**

Αν χρειαστεί, αφαιρέστε το καπάκι **10** (βλέπε «Καπάκι»).

Εισάγετε την πριονόλαμα **19** στη ράβδο εμβολισμού **16**, με τα δόντια να δείχνουν προς την κατεύθυνση κοπής, μέχρι να μανδαλώσει. Ο μοχλός SDS **17** αναπηδά αυτόματα προς τα πίσω, και η πριονόλαμα μανδαλώνει. Μην πατήστε το μοχλό **17** με το χέρι προς τα πίσω, γιατί έτσι το ηλεκτρικό εργαλείο μπορεί να υποστεί βλάβη.

Προσέχετε, όταν τοποθετείτε την πριονόλαμα, η ράχη της να καθίσει στην αυλάκωση του ράουλου οδήγησης **18**.

► **Ελέγξτε, αν η πριονόλαμα έχει συναρμολογηθεί ασφαλώς.** Μια χαλαρή πριονόλαμα μπορεί να πεταχτεί έξω και να σας τραυματίσει.

**Απόρριψη της πριονόλαμας (βλέπε εικόνα A2)**

► Κατά την απόρριψη της πριονόλαμας να κρατάτε το ηλεκτρικό εργαλείο κατά τέτοιο τρόπο, ώστε να μην δημιουργείται κίνδυνος τραυματισμού τυχόν παρευρισκομένων ατόμων ή ζώων από την απορριπόμενη πριονόλαμα.

Γυρίστε το μοχλό SDS **17** τέρμα προς τα εμπρός, με φορά προς την προστασία από αθέλητη επαφή **20** Η πριονόλαμα λύνεται και απορρίπεται.

## 90 | Ελληνικά

**Θήκη πριονολαμών (PST 900 PEL/PST 9500 PEL)  
(βλέπε εικόνα B)**

Στη θήκη πριονολαμών **21** μπορείτε να διαφυλάξετε μέχρι 6 πριονόλαμες με μήκος έως 110 mm. Να τοποθετείτε τις πριονόλαμες με το στέλεχος έκκεντρο (στέλεχος T) στις αυλακώσεις της θήκης πριονολαμών που προβλέπονται γι' αυτό. Μπορείτε να τοποθετήσετε έως τρεις πριονόλαμες τη μια επάνω στην άλλη.

Κλείστε τη θήκη πριονολαμών και ωθήστε την τέρμα στην αυλάκωση του πέλματος **7**.

**Πέδιλο ολίσθησης (PST 1000 PEL)**

Όταν κατεργάζεσθε ευαίσθητες επιφάνειες μπορείτε να θέσετε το πέδιλο ολίσθησης **11** επάνω στο πέλμα **7**, για να εμποδίσετε έτσι το γρατζούνισμα της επιφάνειας.

Για να θέσετε το πέδιλο ολίσθησης **11** αναρτήστε το από μπροστά στο πέλμα **7**, πατήστε το στο πίσω μέρος προς τα επάνω και αφήστε το να μανδαλώσει.

**Προφυλακτικό σκλήθρων**

Το προστατευτικό σκλήθρων **22** (ειδικό εξάρτημα) μπορεί να εμποδίσει το σχίσσιμο της επιφάνειας όταν πριονίζετε ξύλο. Το προστατευτικό σκλήθρων μπορεί να χρησιμοποιηθεί μόνο για συγκεκριμένες πριονόλαμες και μόνο για γωνίες κοπής 0°. Το πέλμα **7** δεν επιτρέπεται, όταν πριονίζετε με προστατευτικό σκλήθρων, να μετακινήθει προς τα πίσω για να μπορέσετε έτσι να πριονίσετε κοντά στο περιθώριο.

Πατήστε το προστατευτικό σκλήθρων **22** από το κάτω μέρος για να μπει μέσα στο πέλμα **7**.

PST 1000 PEL (βλέπε εικόνα C): Όταν χρησιμοποιείτε το πέδιλο ολίσθησης **11** τότε το προστατευτικό σκλήθρων **22** δεν τοποθετείται στο πέλμα **7** αλλά στο πέδιλο ολίσθησης.

**Έλεγχος γραμμής κοπής «Cut Control»**

Ο έλεγχος γραμμής κοπής «Cut Control» επιτρέπει την ακριβή οδήγηση του ηλεκτρικού εργαλείου επάνω στο υπό κατεργασία τεμάχιο κατά μήκος μιας σηματομενής γραμμής κοπής. Στο σετ του «Cut Control» ανήκουν το παράθυρο παρατήρησης **12** με σημάδια κοπής και η βάση **13** για τη στερέωση στο ηλεκτρικό εργαλείο.

**Στερέωση του «Cut Control» στο πέλμα (βλέπε εικόνα D)**

Στερεώστε το παράθυρο παρατήρησης του «Cut Control» **12** με τα ελάσματα συγκράτησης στη βάση **13** Συμπιέστε ακολούθως ελαφρά τη βάση και αφήστε την να ασφαλίσει στην οδήγηση **23** του πέλματος **7**.

**Στερέωση του «Cut Control» στο πέδιλο ολίσθησης (PST 1000 PEL) (βλέπε εικόνα E)**

Σ' αυτό το σύστημα ελέγχου της γραμμής κοπής το παράθυρο παρατήρησης «Cut Control» **12** μπορεί να στερεωθεί ή μαζί με τη βάση **13** στο πέλμα **7** ή ξεχωριστά, απευθείας στα ελάσματα συγκράτησης στο πέλμα **11**.

Αφαιρέστε τη βάση για το «Cut Control» **13** από το πέλμα **7**. Γι' αυτό συμπιέστε ελαφρά τη βάση και ακολούθως αφαιρέστε την από τη οδήγηση **23**.

Αφαιρέστε το παράθυρο παρατήρησης του «Cut Control» **12** από τη βάση **13** και στερεώστε το στα ελάσματα συγκράτησης στο πέδιλο ολίσθησης **11**.

**Αναρρόφηση σκόνης/ροκανιδιών**

► Η σκόνη από ορισμένα υλικά, π.χ. από μολυβδόουχες μογιές, από μερικά είδη ξύλου, από ορυκτά υλικά και από μέταλλα μπορεί να είναι ανθυγιεινή. Η επαφή με τη σκόνη ή/και η εισπνοή της μπορεί να προκαλέσει αλλεργικές αντιδράσεις ή/και ασθένειες των αναπνευστικών οδών του χρήστη ή τυχόν παρευρισκομένων ατόμων.

Ορισμένα είδη σκόνης, π.χ. σκόνη από ξύλο βελανιδιάς ή οξιάς θεωρούνται σαν καρκινογόνα, ιδιαίτερα σε συνδυασμό με διάφορα συμπληρωματικά υλικά που χρησιμοποιούνται στην κατεργασία ξύλων (ενώσεις χρωμίου, ξυλοπροστατευτικά μέσα). Η κατεργασία αμιαντούχων υλικών επιτρέπεται μόνο σε ειδικά εκπαιδευμένα άτομα.

- Να χρησιμοποιείτε κατά το δυνατό για το εκάστοτε υλικό την κατάλληλη αναρρόφηση.
- Να φροντίζετε για τον καλό αερισμό του χώρου εργασίας.
- Σας συμβουλεύουμε να φοράτε μάσκες αναπνευστικής προστασίας με φίλτρο κατηγορίας P2.

Να τηρείτε τις διατάξεις που ισχύουν στη χώρα σας για τα διάφορα υπό κατεργασία υλικά.

► **Να αποφεύγετε τη δημιουργία συσσωρεύσεων σκόνης στο χώρο που εργάζεστε.** Οι σκόνες αναφλέγονται εύκολα.

**Καπάκι (βλέπε εικόνα F)**

Συναρμολογήστε το καπάκι **10** πριν συνδέσετε το ηλεκτρικό εργαλείο σε μια αναρρόφηση σκόνης.

Τοποθετήστε το καπάκι **10** κατά τέτοιο τρόπο επάνω στο ηλεκτρικό εργαλείο, ώστε τα ελάσματα συγκράτησης να ασφαλισουν στις αυλακώσεις του περιβλήματος.

Να αφαιρέσετε το καπάκι **10** όταν εργάζεστε χωρίς αναρρόφηση σκόνης καθώς και όταν διεξάγετε φάλτσοτομές. Γι' αυτό συμπιέστε το καπάκι στο ύψος των δυο ακραίων συγκρατήρων και αφαιρέστε το τραβώντας το προς τα εμπρός.

**Σύνδεση της αναρρόφησης σκόνης**

Τοποθετήστε ένα σωλήνα αναρρόφησης **4** (ειδικό εξάρτημα) στο στήριγμα αναρρόφησης **5**. Συνδέστε το σωλήνα αναρρόφησης **4** σ' έναν απορροφητήρα σκόνης (ειδικό εξάρτημα). Μια επισκόπηση των τρόπων σύνδεσης σε διάφορους απορροφητήρες σκόνης θα βρείτε στο τέλος αυτών των οδηγιών.

Μόλις συνδέσετε την αναρρόφηση σκόνης θέστε εκτός λειτουργίας τη διάταξη απομάκρυνσης ροκανιδιών/γρεζιών (βλέπε «Διάταξη απομάκρυνσης γρεζιών/ροκανιδιών»).

Ο απορροφητήρας σκόνης πρέπει να είναι κατάλληλος για το εκάστοτε υπό κατεργασία υλικό.

Για την αναρρόφηση ιδιαίτερα ανθυγιεινής, καρκινογόνου ή ξηρής σκόνης πρέπει να χρησιμοποιείτε ειδικούς απορροφητήρες σκόνης.

**Λειτουργία****Τρόποι λειτουργίας**

► **Βγάξτε το φιν από την πρίζα πριν από οποιαδήποτε εργασία στο ηλεκτρικό εργαλείο.**

### Ρύθμιση ταλάντωσης

Η ταλάντωση ρυθμίζεται σε συνολικά τέσσερις βαθμίδες επιτρέποντας έτσι την άριστη ρύθμιση της ταχύτητας και της απόδοσης κοπής καθώς και της εμφάνισης της τομής ανάλογα με το υπό καταργασία υλικό.

Με το μοχλό ρύθμισης **8** μπορείτε να ρυθμίσετε την ταλάντωση ακόμη και κατά τη διάρκεια της λειτουργίας.

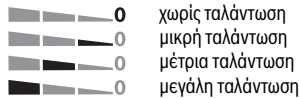

Η καλύτερη δυνατή βαθμίδα ταλάντωσης για την εκάστοτε χρήση εξακριβώνεται με πρακτική δοκιμή. Σχετικά ισχύουν οι εξής συστάσεις:

- Να επιλέγετε τόσο πιο μικρή βαθμίδα ταλάντωσης όσο πιο καλή θέλετε να είναι η εμφάνιση της τομής και, ενδεχομένως, να θέσετε γι' αυτό την ταλάντωση ακόμη και εκτός λειτουργίας.
- Να απενεργοποιείτε την ταλάντωση όταν κατεργάζεσθε λεπτά τεμάχια (π.χ. λαμαρίνες).
- Όταν κατεργάζεσθε σκληρά υλικά (π.χ. χάλυβα) να εργάζεσθε με μικρή ταλάντωση.
- Όταν κατεργάζεσθε μαλακά υλικά ή κόβετε ξύλα με φορά ίδια μ' αυτήν των ινών (με τα νερά) μπορείτε να εργαστείτε με μέγιστη ταλάντωση.

### Ρύθμιση της γωνίας φалτοστομής

Το πέγμα **7** μπορεί, για τη διεξαγωγή φалτοστομών έως 45°, να μετακινήθει προς τα δεξιά ή τα αριστερά.

Το καπάκι **10** και το προστατευτικό σκληθρών **22** δεν μπορούν να χρησιμοποιηθούν κατά τη διεξαγωγή φалτοστομών.

Αν χρειαστεί, αφαιρέστε το καπάκι **10** (βλέπε «Καπάκι», σελίδα 91) και ακολούθως αφαιρέστε το προστατευτικό σκληθρών **22** (βλέπε «Προφυλακτικό σκληθρών», σελίδα 91).

PST 900 PEL/PST 9500 PEL (βλέπε εικόνα G):

- Αφαιρέστε τη θήκη μπαταριών **21** από το πέγμα **7**.
- Λύστε τη βίδα **24** και ωθήστε ελαφρά το πέγμα **7** με κατεύθυνση προς στο στήριγμα αναρρόφησης **5**.
- Για τη ρύθμιση ακριβών γωνιών φалτοστομής το πέγμα διαθέτει δεξιά και αριστερά δυο σημεία ασφάλισης σε 0°, 22,5° και σε 45°. Μετακινήστε το πέγμα **7** σύμφωνα με την κλίμακα **25** στην επιθυμητή θέση. Άλλες, διαφορετικές γωνίες φалτοστομής μπορεί να ρυθμιστούν με τη βοήθεια ενός μοιρογνωμονίου.
- Ακολούθως ωθήστε το πέγμα **7** τέρμα προς την προιονόλαμα **19**.
- Σφίξτε πάλι τη βίδα **24**.

PST 1000 PEL (βλέπε εικόνα H):

- Ανοίξτε το μοχλό σύσφιξης **6** του πέλματος και ωθήστε το πέγμα **7** ελαφρά με κατεύθυνση προς το στήριγμα αναρρόφησης **5**.
- Για τη ρύθμιση ακριβών γωνιών φалτοστομής το πέγμα διαθέτει δεξιά και αριστερά δυο σημεία ασφάλισης σε 0°, 22,5° και σε 45°. Μετακινήστε το πέγμα **7** σύμφωνα με την κλίμακα **25** στην επιθυμητή θέση. Άλλες, διαφορετικές γωνίες φалτοστομής μπορεί να ρυθμιστούν με τη βοήθεια ενός μοιρογνωμονίου.

- Ακολούθως ωθήστε το πέγμα **7** τέρμα προς την προιονόλαμα **19**.
- Κλείστε το μοχλό σύσφιξης **6** για να μανδαλώσετε το πέγμα στη ρυθμισμένη θέση.

### Έλεγχος της γραμμής κοπής στις φалτοστομές (PST 900 PEL/PST 9500 PEL)

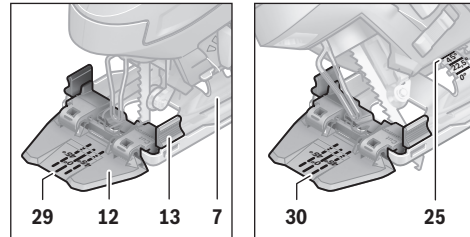

Για τον έλεγχο της γραμμής κοπής στο παράθυρο παρατήρησης του «Cut Control» **12** υπάρχει ένα σημάδι **29** για ορθογώνια κοπή με 0° καθώς και από ένα σημάδι **30** για την προς τα δεξιά και αριστερά φθίνουσα φалτοστομιά με 45°, ανάλογα με την κλίμακα **25**.

Το σημάδι για την κοπή υπό γωνία φалτοστομής μεταξύ 0° και 45° είναι ανάλογο προς την εκάστοτε γωνία και μπορείτε να το δυναμώσετε τραβώντας μια προσωρινή γραμμή επάνω στο παράθυρο παρατήρησης του «Cut Control» **12**, με έναν κατάλληλο μαρκαδόρο για να μπορέσετε αργότερα να τη σβήσετε εύκολα.

Για να μπορέσετε να εργαστείτε με ακρίβεια σας συμβουλευόμαστε να διεξάγετε προηγουμένως μια δοκιμαστική κοπή.

### Έλεγχος της γραμμής κοπής στις φалτοστομές (PST 1000 PEL)

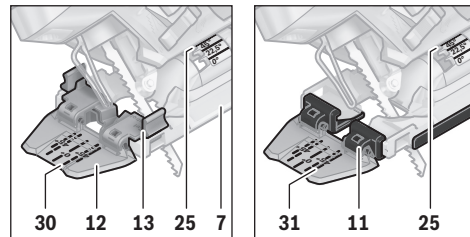

Για τον έλεγχο της γραμμής κοπής στο παράθυρο παρατήρησης του «Cut Control» **12** υπάρχει ένα σημάδι **29** για ορθογώνια κοπή υπό 0° καθώς και από ένα σημάδι για την προς τα δεξιά και αριστερά φθίνουσα φалτοστομιά με 45°, με την κλίμακα **25**. Όταν ο έλεγχος γραμμής κοπής είναι στερεωμένος μαζί με τη βάση του «Cut Control» **13** στο πέγμα **7**, τότε ισχύει το εσωτερικό σημάδι **30**. Όταν το παράθυρο παρατήρησης του «Cut Control» **12** είναι στερεωμένο κατευθείαν στο πείδιλο ολισθησης **11**, τότε ισχύει το εξωτερικό σημάδι **31**.

Το σημάδι για την κοπή υπό γωνία φалτοστομής μεταξύ 0° και 45° είναι ανάλογο προς την εκάστοτε γωνία και μπορείτε να το δυναμώσετε τραβώντας μια προσωρινή γραμμή επάνω στο παράθυρο παρατήρησης του «Cut Control» **12**, με έναν κατάλληλο μαρκαδόρο για να μπορέσετε αργότερα να τη σβήσετε εύκολα.

Για να μπορέσετε να εργαστείτε με ακρίβεια σας συμβουλευόμαστε να διεξάγετε προηγουμένως μια δοκιμαστική κοπή.

## 92 | Ελληνικά

**Μετατόπιση του πέλματος**

Για να προιονίσετε κοντά στο περιθώριο μπορείτε να μετατοπίσετε το πέλμα **7** προς τα πίσω.

PST 900 PEL/PST 9500 PEL (βλέπε εικόνα G):

- Αφαιρέστε τη θήκη μπαταριών **21** από το πέλμα **7**.
- Λύστε τη βίδα **24** και ωθήστε το πέλμα **7** τέρμα προς το στήριγμα αναρρόφησης **5**.
- Σφίξτε πάλι τη βίδα **24**.

PST 1000 PEL (βλέπε εικόνα H):

- Ανοίξτε το μοχλό σύσφιξης **6** του πέλματος και ωθήστε το πέλμα **7** τέρμα με κατεύθυνση προς στο στήριγμα αναρρόφησης **5**.
- Κλείστε το μοχλό σύσφιξης **6** για να μανδαλώσετε το πέλμα στη ρυθμισμένη θέση.

Η κοπή με μετατοπισμένο πέλμα **7** είναι εφικτή μόνο υπό γωνία φαλτοστομής 0°. Εκτός αυτού δεν επιτρέπεται η χρήση του ελέγχου γραμμής κοπής «Cut Control» μαζί με τη βάση **13**, του οδηγού παραλλήλων με διαβήτη **26** (ειδικό εξάρτημα) καθώς και του προστατευτικού σκληθρών **22**.

**Διάταξη απομάκρυνσης γρεζιών/ροκανιδιών**

Με το ρεύμα αέρος της διάταξης απομάκρυνσης των γρεζιών και ροκανιδιών **9** διατηρείται καθαρή η γραμμή (το ίχνος) κοπής.

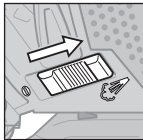

Θέση της διάταξης απομάκρυνσης γρεζιών/ροκανιδιών:

Για εργασίες με μεγάλη αφαίρεση υλικού σε ξύλο, πλαστικά υλικά κλπ. ωθήστε το διακόπτη **9** με φορά προς το στήριγμα αναρρόφησης.

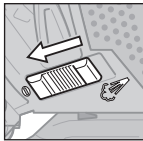

Θέση της διάταξης απομάκρυνσης γρεζιών/ροκανιδιών εκτός λειτουργίας:

Όταν κατεργάζεσθε μέταλλα καθώς και όταν είναι συνδεδεμένη η αναρρόφηση σκόνης ωθήστε το διακόπτη **9** με φορά προς την προιονόλαμα.

**Εκκίνηση**

- **Δώστε προσοχή στην τάση δικτύου! Η τάση της ηλεκτρικής πηγής πρέπει να ταυτίζεται με την τάση που είναι αναγραφμένη στην πινακίδα κατασκευαστή του ηλεκτρικού εργαλείου. Ηλεκτρικά εργαλεία με χαρακτηριστική τάση 230 V λειτουργούν και με τάση 220 V.**

**Ενεργοποίηση των φωτοδιόδων για το φως εργασίας**

Το φως εργασίας **14** βελτώνει την ορατότητα στον άμεσο τομέα εργασίας. Ο συνδυασμός του φωτός εργασίας με τον έλεγχο γραμμής κοπής «Cut Control» συμβάλλει στην επιτυχία ιδιαίτερως καλών αποτελεσμάτων κοπής.

Το φως εργασίας **14** ενεργοποιείται/απενεργοποιείται με ελαφρό πάτημα του διακόπτη ON/OFF **3**. Όταν πατήσετε το πλήκτρο ON/OFF πιο δυνατά ενεργοποιείται το ηλεκτρικό εργαλείο και το φως εργασίας παραμένει αναμμένο.

- **Να μην κοιτάξετε κατευθείαν στο φως εργασίας γιατί μπορεί να σας τυφλώσει.**

**Θέση σε λειτουργία κι εκτός λειτουργίας**

Να θέτετε το ηλεκτρικό εργαλείο σε λειτουργία μόνο όταν πρόκειται να το χρησιμοποιήσετε. Έτσι εξοικονομείτε ενέργεια.

Για να **θέσετε σε λειτουργία** το ηλεκτρικό εργαλείο πατήστε το διακόπτη ON/OFF **3**.

Για να **μανδαλώσετε** το διακόπτη ON/OFF **3** κρατήστε το διακόπτη πατημένο και ωθήστε τη μανδάλωση **1** προς τα αριστερά ή τα δεξιά.

Για να **θέσετε εκτός λειτουργίας** το ηλεκτρικό εργαλείο αφήστε το διακόπτη ON/OFF **3** ελεύθερο. Αν ο διακόπτης ON/OFF **3** είναι μανδαλωμένος πατήστε τον πρώτα και ακολούθως αφήστε τον ελεύθερο.

**Ρύθμιση/Προεπιλογή αριθμού εμβολισμών**

Με αύξηση ή, αντίστοιχα, μείωση της πίεσης στο διακόπτη ON/OFF **3** μπορείτε να ελέγξετε (να ρυθμίσετε) αδιαβάθμιστα τον αριθμό εμβολισμών του ευρισκόμενου σε λειτουργία ηλεκτρικού εργαλείου.

Όταν ο διακόπτης ON/OFF **3** είναι μανδαλωμένος το ηλεκτρικό εργαλείο εργάζεται με τον προεπιλεγμένο αριθμό εμβολισμών.

Με τον τροχίσκο ρύθμισης προεπιλογής αριθμού εμβολισμών **2** μπορείτε να προεπιλέξετε τον αριθμό εμβολισμών καθώς και να τον μεταβάλλετε κατά τη διάρκεια της λειτουργίας.

- 1 – 2: χαμηλός αριθμός εμβολισμών
- 3 – 4: μέτριος αριθμός εμβολισμών
- 5 – 6: υψηλός αριθμός εμβολισμών

Ο εκάστοτε απαραίτητος αριθμός εμβολισμών εξαρτάται από το υλικό και τις συνθήκες εργασίας και πρέπει να εξακριβωθεί με πρακτική δοκιμή.

Σας συμβουλεύουμε, κατά το ακούμπημα του ηλεκτρικού εργαλείου στο υπό κατεργασία υλικό καθώς και όταν προιονίζετε πλαστικά υλικά ή αλουμίνιο, να μειώνετε τον αριθμό εμβολισμών.

Κατά τη συνεχή εργασία με μικρό αριθμό εμβολισμών το ηλεκτρικό εργαλείο μπορεί να θερμομανθεί υπερβολικά. Απορρίψτε την προιονόλαμα και αφήστε το ηλεκτρικό εργαλείο να εργαστεί για 3 min περίπου με το μέγιστο αριθμό εμβολισμών για να κρυώσει.

**Υποδείξεις εργασίας**

- **Βγάξτε το φως από την πρίζα πριν από οποιαδήποτε εργασία στο ηλεκτρικό εργαλείο.**
- **Για να κατεργαστείτε μικρά ή λεπτά τεμάχια πρέπει να χρησιμοποιείτε πάντοτε μια σταθερή επιφάνεια ή ένα σταθμό προιονιάματος (Bosch PLS 300).**

Να κόβετε ασκώντας μέτρια πίεση. Έτσι επιτυγχάνετε ένα άριστο και ακριβές αποτέλεσμα κοπής.

Όταν διεξάγετε μακριές και ίσιες κοπές σε χοντρό ξύλο (> 40 mm) μπορεί να ξεφύγετε από τη γραμμή κοπής. Για τη διεξαγωγή ακριβών κοπών προτείνουμε τη χρήση ενός διακοπριόνου από την Bosch.



### Πριόνισμα με βύθιση (βλέπε εικόνα I)

► **Στον τρόπο λειτουργίας Πριόνισμα με βύθιση επιτρέπεται μόνο η κατεργασία μαλακών υλικών, π.χ. ξύλου, γυψοσανίδων κ. α.!**

Για το πριόνισμα με βύθιση πρέπει να χρησιμοποιείτε μόνο κοντές πριονόλαμες. Το πριόνισμα με βύθιση είναι δυνατό μόνο υπό γωνία φалτοστομής 0°.

Θέστε το ηλεκτρικό εργαλείο με την μπροστινή ακμή του πέλματος **7** επάνω στο υπό κατεργασία τεμάχιο, χωρίς η πριονόλαμα **19** να αγγίζει το υπό κατεργασία τεμάχιο, και ακολουθήστε θέστε το σε λειτουργία. Στα ηλεκτρικά εργαλεία με έλεγχο του αριθμού εμβολισμών επιλέξτε το μέγιστο αριθμό εμβολισμών. Πατήστε το ηλεκτρικό εργαλείο γερά ενάντια στο υπό κατεργασία τεμάχιο και αφήστε την πριονόλαμα να βυθιστεί σιγά-σιγά στο υπό κατεργασία τεμάχιο.

Μόλις το πέλαμα **7** ακουμπήσει με όλη του την επιφάνεια επάνω στο υπό κατεργασία τεμάχιο συνεχίστε την κοπή κατά μήκος της επιθυμητής γραμμής κοπής.

### Οδηγός παραλλήλων με διαβήτη (ειδικό εξάρτημα)

Για να εργαστείτε με τον οδηγό παραλλήλων με διαβήτη **26** (ειδικό εξάρτημα) το πάχος του υπό κατεργασία υλικού δεν επιτρέπεται να υπερβαίνει τα 30 mm.

Αφαιρέστε τη βάση για το «Cut Control» **13** από το πέλαμα **7**. Γι' αυτό συμπιέστε ελαφρά τη βάση και ακολουθήστε αφαιρέστε την από τη οδήγηση **23**.

PST 1000 PEL: Όταν χρησιμοποιείτε το πέδιλο ολίσθησης **11** μπορείτε να στερεώσετε το παράθυρο παρατήρησης του «Cut Control» **12** στο μπροστινό μέρος του πέδιλου ολίσθησης. Έτσι διευκολύνεται η ακριβής ρύθμιση της επιθυμητής γραμμής κοπής, προ παντός στις φалτοστομές (βλέπε «Έλεγχος της γραμμής κοπής στις φалτοστομές», σελίδα 92).

Παράλληλες κοπές (βλέπε εικόνα J): Λύστε τη βίδα σταθεροποίησης **27** και ωθήστε την κλίμακα του οδηγού παραλλήλων μέσα στο πέλαμα δια μέσου της οδήγησης **23**. Ρυθμίστε το επιθυμητό φάρος κοπής σαν τιμή κλίμακας στην εσωτερική ακμή του πέλματος. Σφίξτε τη βίδα σταθεροποίησης **27**.

Κυκλικές κοπές (βλέπε εικόνα K): Ανοίξτε εντός του υπό κοπή στρογγυλού ανοίγματος, κοντά στη γραμμή κοπής, μια τρύπα, όσο χρειάζεται για να περάσετε την πριονόλαμα. Λειάνετε την τρύπα με μια φρέζα ή με μια λίμα για να έρθει η πριονόλαμα «πρόσωπο» με τη γραμμή κοπής. Μεταφέρετε τη βίδα στερέωσης **27** στην απέναντι πλευρά του οδηγού παραλλήλων. Ωθήστε την κλίμακα του οδηγού παραλλήλων μέσα από την οδήγηση **23** στο πέλαμα. Ανοίξτε μια τρύπα στο υπό κατεργασία τεμάχιο, στο κέντρο του υπό κοπή ανοίγματος. Περάστε την αιχμή κεντραρίσματος **28** μέσα από το εσωτερικό άνοιγμα του οδηγού παραλλήλων και την τρύπα που ανοίξατε. Ρυθμίστε την ακτίνα σαν τιμή κλίμακας στην εσωτερική ακμή του πέλματος. Σφίξτε καλά τη βίδα στερέωσης **27**.

### Μέσα ψύξης/λίπανσης

Όταν κόβετε μέταλλα θα πρέπει, για να εξουδετερώσετε την αναπτυσσόμενη ισχυρή θερμότητα, να αλείφετε κατά μήκος της γραμμής κοπής ένα μέσο ψύξης ή λίπανσης.

## Συντήρηση και Service

### Συντήρηση και καθαρισμός

- **Βγάξτε το φιν από την πρίζα πριν από οποιαδήποτε εργασία στο ηλεκτρικό εργαλείο.**
- **Διατηρείτε το ηλεκτρικό εργαλείο και τις σχισμές αερισμού καθαρές για να μπορείτε να εργάζεστε καλά και ασφαλώς.**

Καθαρίζετε τακτικά την υποδοχή της πριονόλαμας. Γι' αυτό αφαιρείτε την πριονόλαμα από το ηλεκτρικό εργαλείο και χτυπάτε το ηλεκτρικό εργαλείο ελαφρά επάνω σε μια επίπεδη επιφάνεια για να βγουν από την υποδοχή τυχόν γρέζια/πριονίδια κ. α.

Μια τυχόν ισχυρή ρύπανση του ηλεκτρικού εργαλείου μπορεί να οδηγήσει σε ανωμαλίες λειτουργίας. Γι' αυτό μην κόβετε από την κάτω πλευρά ή πάνω από το κεφάλι σας υλικά που κατά την κοπή παράγουν πολλή σκόνη.

- **Υπό ακραίες συνθήκες εργασίας να χρησιμοποιείτε κατά το δυνατό μια αναρρόφηση σκόνης. Καθαρίζετε τακτικά τις σχισμές αερισμού με πεπιεσμένο αέρα και συνδέστε έναν προστατευτικό διακόπτη διαρροής (PRCD).** Κατά την κατεργασία μετάλλων μπορεί να κατακαθίσει αγωγίμη σκόνη στο εσωτερικό του ηλεκτρικού εργαλείου. Έτσι μπορεί να επηρεαστεί αρνητικά η προστατευτική μόνωση του ηλεκτρικού εργαλείου.

Λαδώνετε κάπου-κάπου το ράουλο οδήγησης **18** με μια σταγόνα λάδι.

Ελέγχετε το ράουλο οδήγησης **18** τακτικά. Όταν φθαρεί, τότε πρέπει να αλλάξει από ένα εξουσιοδοτημένο κατάστημα Service της Bosch.

Μια τυχόν αναγκαία αντικατάσταση του ηλεκτρικού καλωδίου πρέπει να διεξαχθεί από την Bosch ή από ένα εξουσιοδοτημένο κατάστημα Service της Bosch, για να αποφευχθεί έτσι κάθε διακινδύνευση της ασφάλειας.

### Service και παροχή συμβουλών χρήσης

Το Service απαντά στις ερωτήσεις σας σχετικά με την επισκευή και τη συντήρηση του προϊόντος σας καθώς και τα κατάλληλα ανταλλακτικά:

[www.bosch-pt.com](http://www.bosch-pt.com)

Η ομάδα παροχής συμβουλών της Bosch απαντά ευχαρίστως στις ερωτήσεις σας σχετικά με τα προϊόντα μας και τα ανταλλακτικά τους.

Όταν ζητάτε διασφαφτικές πληροφορίες καθώς και όταν παραγγέλνετε ανταλλακτικά πρέπει να αναφέρετε οπωσδήποτε το 10ψήφιο αριθμό ευρετηρίου που αναγράφεται στην πινακίδα κατασκευαστή.

#### Ελλάδα

Robert Bosch A.E.

Ερχείας 37

19400 Κορωπί – Αθήνα

Τηλ.: 210 5701258

Φαξ: 210 5701283

[www.bosch.com](http://www.bosch.com)

[www.bosch-pt.gr](http://www.bosch-pt.gr)

ABZ Service A.E.

Τηλ.: 210 5701380

Φαξ: 210 5701607

## 94 | Türkçe

**Apósωση**

Τα ηλεκτρικά εργαλεία, τα εξαρτήματα και οι συσκευασίες πρέπει να ανακυκλώνονται με τρόπο φιλικό προς το περιβάλλον.

Μην ρίχνετε τα ηλεκτρικά εργαλεία στα απορρίμματα του σπιτιού σας!

**Μόνο για χώρες της ΕΕ:**

Σύμφωνα με την Κοινοτική Οδηγία 2012/19/ΕΕ σχετικά με τις παλαιές ηλεκτρικές και ηλεκτρονικές συσκευές και τη μεταφορά της οδηγίας αυτής σε εθνικό δίκαιο δεν είναι πλέον υποχρεωτικό τα άχρηστα ηλεκτρικά εργαλεία να συλλέγονται ξεχωριστά για να ανακυκλωθούν με τρόπο φιλικό προς το περιβάλλον.

Τηρούμε το δικαίωμα αλλαγών.

**Türkçe****Güvenlik Talimatı****Elektrikli El Aletleri İçin Genel Uyarı Talimatı**

**⚠ UYARI** **Bütün uyarıları ve talimat hükümlerini okuyun.** Açıklanan uyarılara ve talimat hükümlerine uyulmadığı takdirde elektrik çarpmalarına, yangınlara ve/veya ağır yaralanmalara neden olunabilir.

**Bütün uyarıları ve talimat hükümlerini ileride kullanmak üzere saklayın.**

Uyarı ve talimat hükümlerinde kullanılan "Elektrikli El Aleti" kavramı, akım şebekesine bağlı (şebeke bağlantı kablosu ile) aletlerle akü ile çalışan aletleri (akım şebekesine bağlantısı olmayan aletler) kapsamaktadır.

**Çalışma yeri güvenliği**

- ▶ **Çalıştığınız yeri temiz tutun ve iyi aydınlatın.** Çalıştığınız yer düzensiz ise ve iyi aydınlatılmamışsa kazalar ortaya çıkabilir.
- ▶ **Yakınında patlayıcı maddeler, yanıcı sıvı, gaz veya tozların bulunduğu yerlerde elektrikli el aleti ile çalışmayın.** Elektrikli el aletleri, toz veya buharların tutuşmasına neden olabilecek kıvılcımlar çıkarırlar.
- ▶ **Elektrikli el aleti ile çalışırken çocukları ve başkalarını uzakta tutun.** Dikkatiniz dağılacak olursa aletin kontrolünü kaybedebilirsiniz.

**Elektrik Güvenliği**

- ▶ **Elektrikli el aletinin bağlantı fişi prize uymalıdır. Fişi hiçbir zaman değiştirmeyin. Korumaya topraklanmış elektrikli el aletleri ile birlikte adaptör fiş kullanmayın.** Değiştirilmemiş fiş ve uygun priz elektrik çarpma tehlikesini azaltır.
- ▶ **Borular, kalorifer petekleri, ısıtıcılar ve buzdolapları gibi topraklanmış yüzeylerle bedensel temasa gelmekten kaçının.** Bedeninizin topraklandığı anda büyük bir elektrik çarpma tehlikesi ortaya çıkar.

- ▶ **Aleti yağmur altında veya nemli ortamlarda bırakmayın.** Suyun elektrikli el aleti içine sızması elektrik çarpma tehlikesini artırır.
- ▶ **Elektrikli el aletini kablodan tutarak taşımayın, kabloyu kullanarak asmayın veya kablodan çekerek fişi çıkarmayın. Kabloyu ısıdan, yağdan, keskin kenarlı cisimlerden veya aletin hareketli parçalarından uzak tutun.** Hasarlı veya dolaşmış kablo elektrik çarpma tehlikesini artırır.
- ▶ **Bir elektrikli el aleti ile açık havada çalışırken, mutlaka açık havada kullanılmaya uygun uzatma kablosu kullanın.** Açık havada kullanılmaya uygun uzatma kablosunun kullanılması elektrik çarpma tehlikesini azaltır.
- ▶ **Elektrikli el aletinin nemli ortamlarda çalıştırılması şartsa, mutlaka arıza akımı koruma şalteri kullanın.** Arıza akımı koruma şalterinin kullanımı elektrik çarpma tehlikesini azaltır.

**Kişilerin Güvenliği**

- ▶ **Dikkatli olun, ne yaptığınız dikkat edin, elektrikli el aleti ile işinizi makul bir tempo ve yöntemle yürütün. Yorgunsanız, aldığınız hapların, ilaçların veya alkolün etkisinde iseniz elektrikli el aletini kullanmayın.** Aleti kullanırken bir anki dikkatsizlik önemli yaralanmalara neden olabilir.
- ▶ **Daima kişisel koruyucu donanım ve bir koruyucu gözlük kullanın.** Elektrikli el aletinin türü ve kullanımına uygun olarak; toz maskesi, kaymayan iş ayakkabıları, koruyucu kask veya koruyucu kulaklık gibi koruyucu donanım kullanımı yaralanma tehlikesini azaltır.
- ▶ **Aleti yanlışlıkla çalıştırmaktan kaçının. Akım ikmal şebekesine ve/veya aküye bağlamadan, elinize alıp taşımadan önce elektrikli el aletinin kapalı olduğundan emin olun.** Elektrikli el aletini parmağınız şalter üzerinde dururken taşırsanız ve alet açıkken fişi prize sokarsanız kazalara neden olabilirsiniz.
- ▶ **Elektrikli el aletini çalıştırmadan önce ayar aletlerini veya anahtarları aletten çıkarın.** Aletin dönen parçaları içinde bulunabilecek bir yardımcı alet yaralanmalara neden olabilir.
- ▶ **Çalışırken bedeniniz anormal durumda olmasın. Çalışırken duruşunuz güvenli olsun ve dengeyi her zaman koruyun.** Bu sayede aleti beklenmedik durumlarda daha iyi kontrol edebilirsiniz.
- ▶ **Uygun iş elbiseleri giyin. Geniş giysiler giymeyin ve taktırmayın. Saçlarınızı, giysilerinizi ve eldivenlerinizi aletin hareketli parçalarından uzak tutun.** Bol giysiler, uzun saçlar veya takılar aletin hareketli parçaları tarafından tutulabilir.
- ▶ **Toz emme donanımı veya toz tutma tertibatı kullanırken, bunların bağlı olduğundan ve doğru kullanıldığınıdan emin olun.** Toz emme donanımının kullanımı tozdan kaynalanabilecek tehlikeleri azaltır.

**Elektrikli el aletlerinin özenle kullanımı ve bakımı**

- ▶ **Aleti aşırı ölçüde zorlamayın. Yaptığınız işe uygun elektrikli el aletleri kullanın.** Uygun performanslı elektrikli el aleti ile, belirlenen çalışma alanında daha iyi ve güvenli çalışırsınız.

- ▶ **Şalteri bozuk olan elektrikli el aletini kullanmayın.** Açılıp kapanamayan bir elektrikli el aleti tehlikelidir ve onarılmalıdır.
- ▶ **Alette bir ayarlama işlemine başlamadan ve/veya aküyü çıkarmadan önce, herhangi bir aksesuarı değiştirdikten veya aleti elinizden bırakırken fişi prizden çekin.** Bu önlem, elektrikli el aletinin yanlışlıkla çalışmasını önler.
- ▶ **Kullanım dışı duran elektrikli el aletlerini çocukların ulaşamayacağı bir yerde saklayın. Aleti kullanmayı bilmeyen veya bu kullanım kılavuzunu okumayan kişilerin aletle çalışmasına izin vermeyin.** Deneyimsiz kişiler tarafından kullanıldığında elektrikli el aletleri tehlikelidir.
- ▶ **Elektrikli el aletinizin bakımını özenle yapın. Elektrikli el aletinizin kusursuz olarak işlev görmesini engelleyebilecek bir duruma ulaşmadan önce, hareketli parçaların kusursuz olarak işlev görüp görmediklerini ve sıkışıp sıkışmadıklarını, parçaların hasarlı olup olmadığını kontrol edin. Aleti kullanmaya başlamadan önce hasarlı parçaları onartın.** Birçok iş kazası elektrikli el aletlerinin kötü bakımından kaynaklanır.
- ▶ **Kesici uçları daima keskin ve temiz tutun.** Özenle bakımı yapılmış keskin kenarlı kesme uçlarının malzeme içinde sıkışma tehlikesi daha azdır ve daha rahat kullanım olanağı sağlarlar.
- ▶ **Elektrikli el aletini, aksesuarı, uçları ve benzerlerini, bu özel tip alet için öngörülen talimata göre kullanın. Bu sırada çalışma koşullarını ve yaptığınız işi dikkate alın.** Elektrikli el aletlerinin kendileri için öngörülen alanın dışında kullanılması tehlikeli durumlara neden olabilir.

#### Servis

- ▶ **Elektrikli el aletinizi sadece yetkili personele ve orijinal yedek parça kullanma koşulu ile onartın.** Bu sayede aletin güvenliğini sürekli hale getirirsiniz.

#### Decupaj testereleri için güvenlik talimatı

- ▶ **Alet ucunun görünmeyen elektrik kablolarına veya aletin kendi şebeke bağlantı kablosuna rastlama olasılığı bulunan işleri yaparken elektrikli el aletini izolasyonlu tutmaktan tutun.** Elektrik akımı ileten kablolarla temas aletin metal parçalarını da elektrik akımına maruz bırakır ve elektrik çarpmaları olabilir.
- ▶ **Ellerinizi kesme yapılan yerden uzak tutun. İş parçasını alttan kavramayın.** Testere bıçağı ile temas yaralanmalara neden olabilir.
- ▶ **Aleti daima çalışır durumda iş parçasına temas ettirin.** Aksi takdirde dişler iş parçasına takılabilir ve geri tepme kuvveti oluşabilir.
- ▶ **Kesme yaparken taban levhasının 7 yerine sağlam biçimde oturmasına dikkat edin.** Açıldırılan bir testere bıçağı kırılabilir veya geri tepme kuvveti oluşturabilir.
- ▶ **İşiniz bittikten sonra aleti kapatın ve testere bıçağı tam olarak durduktan sonra kesme yerinden çıkarın.** Bu yolla geri tepme kuvvetinin oluşmasını engellersiniz ve aleti güvenli bir biçimde elinizden bırakabilirsiniz.
- ▶ **Sadece hasar görmemiş, kusursuz testere bıçakları kullanın.** Bükülmüş veya körelmiş testere bıçakları kırılabilir, kesme işlemini olumsuz yönde etkileyebilir veya geri tepme kuvvetlerinin ortaya çıkmasına neden olabilirler.

- ▶ **Aleti kapattıktan sonra testere bıçağını yan taraftan bastırarak frenlemeyin.** Testere bıçağı hasar görebilir, kırılabilir veya bir geri tepme kuvveti oluşabilir.
- ▶ **Görünmeyen ikmal hatlarını tespit etmek üzere uygun tarama cihazları kullanın veya mahalli ikmal şirketlerinden yardım alın.** Elektrik kablolarıyla temas yanıklara ve elektrik çarpmasına neden olabilir. Bir gaz borusuna hasar vermek patlamalar ortaya çıkarabilir. Bir su borusuna girmek maddi hasara veya elektrik çarpmasına neden olabilir.
- ▶ **İş parçasını emniyete alın.** Bir germe tertibatı veya menegene ile sabitlenen iş parçası elle tutmaya oranla daha güvenli tutulur.
- ▶ **Elinizden bırakmadan önce elektrikli el aletinin tam olarak durmasını bekleyin.** Alete takılan uç sıkışabilir ve elektrikli el aletinin kontrolünü kaybedebilirsiniz.

## Ürün ve işlev tanımı



**Bütün uyarıları ve talimat hükümlerini okuyun.** Açıklanan uyarılara ve talimat hükümlerine uyulmadığı takdirde elektrik çarpmalarına, yangınlara ve/veya ağır yaralanmalara neden olunabilir.

### Usulüne uygun kullanım

Bu alet; sağlam ve sabit bir zeminde ahşap, plastik, metal, seramik levha ve lastik malzemede kesme ve içten kesme işleri için geliştirilmiştir. Bu alet aynı zamanda düz kesme işleri ve 45°'ye kadar gönyeli kesme işlerine de uygundur. Testere bıçağı tavsiyelerine uyun.

Bu aletin ışığı çalışma alanını doğrudan aydınlatmak için tasarlanmış olup, konutlardaki mekan aydınlatmasına uygun değildir.

### Şekli gösterilen elemanlar

Şekli gösterilen elemanların numaraları grafik sayfasındaki elektrikli el aleti resmindeki numaralarla aynıdır.

- 1 Açma/kapama şalterinin kilitlemesi
- 2 Strok sayısı ön seçimi ayar düğmesi
- 3 Açma/kapama şalteri
- 4 Emme hortumu\*
- 5 Emme rakoru
- 6 Taban levhası germe kolu (PST 1000 PEL)
- 7 Taban levhası
- 8 Pandül hareket ayar kolu
- 9 Talaş üfleme tertibatı şalteri
- 10 Emme kapağı
- 11 Kayıcı pabuç (PST 1000 PEL)
- 12 Kesme hattı kontrolü bakış penceresi "Cut Control"
- 13 Kesme hattı kontrolü tabanı "Cut Control"
- 14 Çalışma ışığı
- 15 Tutamak (izolasyonlu tutamak yüzeyi)
- 16 Strok kolu
- 17 Testere bıçağı boşa alma için SDS-Kolu
- 18 Kılavuz makara
- 19 Testere bıçağı\*

## 96 | Türkçe

- 20 Temas emniyeti
- 21 Testere bıçağı gözü (PST 900 PEL/PST 9500 PEL)
- 22 Talaş emniyeti\*
- 23 Paralellik mesnedi kılavuzu
- 24 Vida (PST 900 PEL/PST 9500 PEL)
- 25 Skala gönye açısı
- 26 Dairesel kesicili paralellik mesnedi\*

- 27 Paralellik mesnedi tespit vidası\*
- 28 Dairesel kesici merkezleme ucu
- 29 Kesme işareti 0°
- 30 Kesme işareti 45°
- 31 Kayıcı pabuçlu kesme işareti 45° (PST 1000 PEL)

\*Şekli gösterilen veya tanımlanan aksesuar standart teslimat kapsamında değildir. Aksesuarın tümünü aksesuar programımızda bulabilirsiniz.

## Teknik veriler

Dekupaj testeresi		PST 900 PEL	PST 1000 PEL	PST 9500 PEL
Ürün kodu		3 603 CA0 2..	3 603 CA0 3..	3 603 CA0 2..
Kesme hattı kontrolü "Cut Control"		●	●	●
Strok sayısı kontrolü		●	●	●
Strok sayısı ön seçimi		●	●	●
Pandül hareket		●	●	●
Giriş gücü	W	620	650	620
Çıkış gücü	W	340	360	340
Boştaki strok sayısı $n_0$	strok/dak	500–3100	500–3100	500–3100
Strok	mm	23	23	23
maks. kesme derinliği				
– Ahşapta	mm	90	100	95
– Alüminyumda	mm	15	20	15
– Çelikte (alaşimsız)	mm	8	10	8
Kesme açısı (sol/sağ) maks.	°	45	45	45
Ağırlığı EPTA-Procedure 01/2003'e göre	kg	2,1	2,2	2,1
Koruma sınıfı		□/II	□/II	□/II

Veriler 230 V'luk bir anma gerilimi [U] için geçerlidir. Farklı gerilimlerde ve farklı ülkelere özgü tiplerde bu veriler değişebilir.

## Gürültü/Titreşim bilgisi

		PST 900 PEL	PST 9500 PEL	PST 1000 PEL
Gürültü emisyon değerleri EN 60745-2-11 uyarınca belirlenmektedir.				
Aletin A-Değerlendirmeli gürültü seviyesi tipik olarak				
Ses basıncı seviyesi	dB(A)	86	86	
Gürültü emisyonu	dB	97	97	
Tolerans K	dB(A)	3	3	
<b>Koruyucu kulaklık kullanın!</b>				
Toplam titreşim değerleri $a_h$ (üç yönün vektör toplamı) ve tolerans K, EN 60745 uyarınca:				
Yonga levhaların kesilmesi:				
$a_h$	$m/s^2$	11,5	10,0	
K	$m/s^2$	4,0	2,0	
Metal sacların kesilmesi:				
$a_h$	$m/s^2$	8,5	7,0	
K	$m/s^2$	2,0	2,0	

Bu talimatta belirtilen titreşim seviyesi EN 60745'e göre normlandırılmış bir ölçme yöntemi ile tespit edilmiştir ve havalı aletlerin karşılaştırılmasında kullanılabilir. Bu değer geçici olarak titreşim seviyesinin tahmin edilmesine uygundur. Belirtilen titreşim seviyesi elektrikli el aletinin temel kullanım alanlarını temsil eder. Ancak elektrikli el aleti başka kullanım alanlarında, farklı aksesuarla, farklı uçlarla kullanılırken veya yetersiz bakımla kullanılırken, titreşim seviyesi belirtilen değerden farklı olabilir. Bu da toplam çalışma süresi içindeki titreşim yükünü önemli ölçüde artırabilir. Titreşim yükünü tam olarak tahmin edebilmek için aletin kapasite olduğu veya çalıştığı halde kullanılmadığı süreler de dikkate alınmalıdır. Bu, toplam çalışma süresi içindeki titreşim yükünü önemli ölçüde azaltabilir. Titreşimin kullanıcıya bindirdiği yük için önceden ek güvenlik önlemleri alın. Örneğin: Elektrikli el aletinin ve uçların bakımı, ellerin sıcak tutulması, iş aşamalarının organize edilmesi.

Uygunluk beyanı **CE**

Tek sorumlu olarak "Teknik veriler" bölümünde tanımlanan ürünün, değişiklikleri de dahil olmak üzere 2009/125/EC (Yönerge 1194/2012), 2011/65/EU, 2014/30/EU, 2006/42/EC yönergelerinin geçerli bütün hükümlerini karşıladığını ve aşağıdaki standartlarla uyumlu olduğunu beyan ederiz: EN 60745-1, EN 60745-2-11.

Teknik belgelerin bulunduğu merkez (2006/42/EC):  
Robert Bosch GmbH, PT/ETM9,  
70764 Leinfelden-Echterdingen, GERMANY

Henk Becker Helmut Heinzelmann  
Executive Vice President Head of Product Certification  
Engineering PT/ETM9

PPA.  
*Henk Becker* *i.v. Heinzelmann*

Robert Bosch GmbH, Power Tools Division  
70764 Leinfelden-Echterdingen, GERMANY  
Leinfelden, 30.10.2014

## Montaj

- Elektrikli el aletinin kendinde bir çalışma yapmadan önce her defasında fişi prizden çekin.

### Testere bıçağının takılması/değiştirilmesi

- Testere bıçağını takarken koruyucu eldiven kullanın.  
Testere bıçağına temas yaralanmalara neden olabilir.

#### Testere bıçağının seçilmesi

Tavsiye edilen testere bıçaklarının genel görünüşünü bu talimatın sonunda bulabilirsiniz. Sadece tek tırnaklı şaftlı (T-Şaftlı) testere bıçakları takın. Testere bıçağı öngörülen kesim için gerekli olandan daha uzun olmamalıdır.

Dar kavisli kesme işlerinde ince testere bıçakları kullanın.

#### Testere bıçağının takılması (Bakınız: Şekil A1)

Gerekliyse koruyucu kapağı **10** çıkarın (Bakınız: "Koruyucu kapak").

Testere bıçağını **19** dişler kesme yönünü gösterecek biçimde strok koluna **16** itin. SDS-Kolu **17** otomatik olarak geri gider ve testere bıçağı kilitletir. Kolu **17** elinizle arkaya itmeyin, böyle yaparsanız elektrikli el aletine zarar verebilirsiniz.

Testere bıçağını takarken testere bıçağı sırtının kılavuz makarının **18** oluğuna oturmasına dikkat edin.

- Testere bıçağının yerine sıkıca oturup oturmadığını kontrol edin. Gevşek testere bıçağı dışarı fırlayabilir ve sizi yaralayabilir.

#### Testere bıçağının çıkarılması (Bakınız: Şekil A2)

- Testere bıçağını aletten dışarı atırken aleti öyle tutun ki, hiç kimse veya bir hayvan dışarı atılan testere bıçağı tarafından yaralanmasın.

SDS kolunu **17** temas emniyeti **20** yönünde sonuna kadar öne hareket ettirin. Testere bıçağı gevşer ve dışarı atılır.

#### Testere bıçağı gözü (PST 900 PEL/PST 9500 PEL) (Bakınız: Şekil B)

Testere bıçağı **21** deposunda 110 mm uzunluğa kadar olan toplam altı testere bıçağı saklayabilirsiniz. Testere bıçağı tek kam şaftını (T şaft) testere bıçağı deposunda öngörülen oluğa yerleştirin. Üç testere bıçağını üst üste yerleştirebilirsiniz.

Testere bıçağı gözünü kapatın ve taban levhasına **7** oluğuna sonuna kadar itin.

## Kayıcı pabuç (PST 1000 PEL)

Hassas yüzeyleri işlerken, yüzeyin çizilmemesi için kayıcı pabuçu **11** taban levhasına **7** yerleştirebilirsiniz.

Kayıcı pabuçu **11** yerleştirmek için ön taraftan taban levhasına **7** takın, arkadan yukarı bastırın ve kilitlemesini sağlayın.

## Talaş emniyeti

Talaş emniyeti **22** (aksesuar) ahşap malzemede kesme yaparken üst yüzeyin yırtılmasını önler. Talaş emniyeti sadece belirli testere bıçağı tiplerinde ve sadece 0° dereceli gönyeli kesmelerde kullanılabilir. Taban levhası **7** talaş emniyeti ile çalışırken kenara yakın kesme için arkaya getirilmemelidir.

Talaş emniyetini **22** aşağıdan taban levhasına **7** bastırın.

PST 1000 PEL (Bakınız: Şekil C): Kayıcı pabuç **11** kullanılırken talaş emniyeti **22** taban levhasına **7** değil, kayıcı pabuca takılmalıdır.

## Kesme hattı kontrolü "Cut Control"

Kesme hattı kontrolü "Cut Control" elektrikli el aletinin iş parçası üzerine önceden çizilen kesme hattında hassas biçimde yönlendirilmesine olanak sağlar. "Cut Control" birimine kesme işaretli bakış penceresi **12** ve elektrikli el aletine tespiti yarayan **13** taban da dahildir.

### "Cut Control" 'ün taban levhasına tespiti (Bakınız: Şekil D)

Bakış penceresini "Cut Control" **12** tabandaki **13** tutucuları iyice sıkın. Daha sonra tabanı hafifçe birbirine bastırın ve kılavuz **23** içinde, taban levhasında **7** kavrama yaptırın.

### "Cut Control" 'ün kayıcı pabuca tespiti (PST 1000 PEL) (Bakınız: Şekil E)

Kesme hattı kontrolünün bu sisteminde "Cut Control" bakış penceresi **12** ya taban **13** ile birlikte taban levhasına **7** veya ayrı olarak kayıcı pabuçtaki **11** tutuculara tespit edilebilir.

"Cut Control" tabanını **13** taban levhasından **7** çıkarın. Bunu yapmak için taban parçalarını hafifçe birbirine bastırın ve kılavuzdan **23** çıkarın.

"Cut Control" bakış penceresini **12** tabandan **13** çekerek çıkarın ve kayıcı pabuçtaki **11** tutuculara sıkıştırın.

## Toz ve talaş emme

► Kurşun içeren boyalar, bazı ahşap türleri, mineraller ve metaller gibi maddeler işlenirken ortaya çıkan toz sağlığa zararlı olabilir. Bu tozlara temas etmek veya bu tozları solumak allerjik reaksiyonlara ve/veya kullanıcının veya onun yakınındaki kişilerin nefes alma yollarındaki hastalıklara neden olabilir. Kayın veya meşe gibi bazı ağaç tozları kanserojen etkiye sahiptir, özellikle de ahşap işleme sanayiinde kullanılan katkı maddeleri (kromat, ahşap koruyucu maddeler) ile birlikte. Asbest içeren malzemeler sadece uzmanlar tarafından işlenmelidir.

- Mümkün olduğu kadar işlediğiniz malzemeye uygun bir toz emme tertibatı kullanın.
- Çalışma yerinizi iyi bir biçimde havalandırın.
- P2 filtre sınıfı filtre takılı soluk alma maskesi kullanmanızı tavsiye ederiz.

## 98 | Türkçe

İşlenen malzemelere ait ülkenizdeki geçerli yönetmelik hükümlerine uyun.

- **Çalıştığınız yerde tozun birikmesini önleyin.** Tozlar kolayca alevlenebilir.

**Koruyucu kapak (Bakınız: Şekil F)**

Koruyucu kapağı **10** takın, elektrikli el aletinizi bir toz emme tertibatına bağlamadan önce.

Koruyucu kapağı **10** elektrikli el aletine tutucular gövdedeki olukları kavrayacak biçimde takın.

Koruyucu kapağı **10** toz emme tertibatı olmadan çalışmak için ve gönyeli kesme işleri için çıkarın. Bunu yapmak için kapağı dış tutucuların yüksekliğine bastırın ve öne doğru çekerek alın.

**Toz emme tertibatının bağlanması**

Bir emme hortumunu **4** (aksesuar) emme rakoruyla **5** takın. Emme hortumunu **4** bir elektrik süpürgesine (aksesuar) bağlayın. Çeşitli elektrik süpürgelerine bağlantının genel görünüşünü bu talimatın sonunda bulabilirsiniz.

Toz emme tertibatını bağlayınca talaş üfleme tertibatını kapatın (Bakınız: "Talaş üfleme tertibatı").

Elektrik süpürgesi işlenen malzemeye uygun olmalıdır.

Özellikle sağlığa zararlı, kanserojen veya kuru tozları emdirirken özel elektrik süpürgesi (sanayi tipi elektrik süpürgesi) kullanın.

**İşletim****İşletim türleri**

- **Elektrikli el aletinin kendinde bir çalışma yapmadan önce her defasında fişi prizden çekin.**

**Pandül hareketin ayarlanması**

Dört kademede halinde ayarlanabilen pandül hareket, kesme hızının, kesme performansının ve kesim profilinin işlenen malzemeye optimum biçimde ayarlanmasını sağlar.

Ayar kolu **8** ile pandül hareketi çalışırken de ayarlayabilirsiniz.

- 0 Pandül hareket yok
- 1 Küçük pandül hareket
- 2 Orta pandül hareket
- 3 Büyük pandül hareket

Yapılan işe uygun optimum pandül hareket kademesi deneyerek bulunur. Burada şu tavsiye geçerlidir:

- Kesme kenarının ne kadar ince ve temiz olmasını istiyorsanız, pandül hareket kademesini o kadar küçük seçin veya pandül hareketi kapatın.
- İnce malzemeleri işlerken (örneğin sacları) pandül hareketi kapatın.
- Sert malzemelerde (örneğin çelikte) küçük pandül hareketle çalışın.
- Yumuşak malzemelerde ve ahşabı elyaf yönünde keserken maksimum pandül hareket kademesi ile çalışabilirsiniz.

**Gönye açısının ayarlanması**

Taban levhası **7** 45° derecelik gönye açlarına kadar sağa veya sola hareket ettirilebilir.

Koruyucu kapak **10** talaş emniyeti **22** gönyeli kesme işlerinde takılamaz.

Gerektiğinde koruyucu kapağı **10** çıkarın (Bakınız: "Koruyucu kapak", sayfa 99) ve talaş koruma emniyetini **22** alın (Bakınız: "Talaş emniyeti", sayfa 98).

PST 900 PEL/PST 9500 PEL (Bakınız: Şekil G):

- Testere bıçağı deposunu **21** taban levhasından **7** çekin.
- Vidayı **24** gevşetin ve taban levhasını **7** hafifçe emme rakoru **5** yönüne itin.
- Gönye açısının hassas biçimde ayarlanabilmesi için taban levhasının 0°, 22,5° ve 45° derecede kilitleme noktaları vardır. Taban levhasını **7** skalaya uygun olarak **25** istediğiniz pozisyona hareket ettirin. Diğer gönye açıları bir açölçer yardımı ile ayarlanabilir.
- Daha sonra taban levhasını **7** testere bıçağı **19** yönünde sonuna kadar itin.
- Vidayı **24** tekrar sıkın.

PST 1000 PEL (Bakınız: Şekil H):

- Taban levhası germe kolunu **6** açın ve taban levhasını **7** hafifçe emme rakoru yönüne **5** itin.
- Gönye açısının hassas biçimde ayarlanabilmesi için taban levhasının 0°, 22,5° ve 45° derecede kilitleme noktaları vardır. Taban levhasını **7** skalaya uygun olarak **25** istediğiniz pozisyona hareket ettirin. Diğer gönye açıları bir açölçer yardımı ile ayarlanabilir.
- Daha sonra taban levhasını **7** testere bıçağı **19** yönünde sonuna kadar itin.
- Taban levhasını ayarlanan pozisyonda kilitlemek için germe kolunu **6** kapatın.

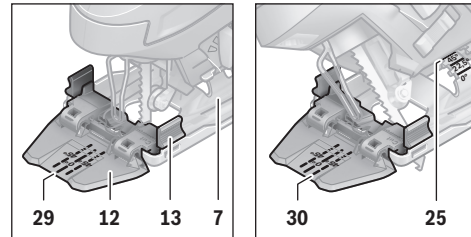
**Gönyeli kesmelerde kesme hattı kontrolü (PST 900 PEL/PST 9500 PEL)**

Kesme hattını kontrol etmek üzere "Cut Control" bakış penceresinde **12** 0° derecelik dik açı için bir işaret **29** ve sağ veya sola 45° derecelik sapmalar için **30** skalaya **25** uygun işaretler vardır.

0° ile 45° arasındaki gönye açısı kesme işareti orantılıdır. Bu işaret "Cut Control" bakış penceresinde **12** kesintili bir işaretleyici ile kolayca işaretlenebilir ve tekrar kaldırılabilir.

Tam ölçülü hassas kesme işleri için önceden bir deneme kesmesi yapmanızı tavsiye ederiz.

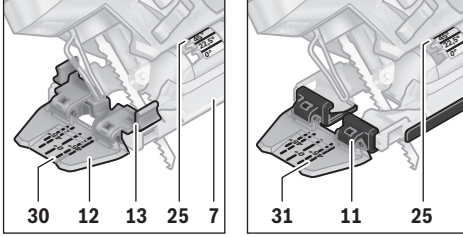
**Gönyeli kesmelerde kesme hattı kontrolü (PST 1000 PEL)**

Kesme hattını kontrol etmek üzere "Cut Control" bakış penceresinde **12** 0° derecelik kesme için bir işaret **29** ve sağa veya sola 45° derecelik sapmalı kesmeler için skalaya uygun **25** iki işaret vardır. Kesme hattı kontrolünün "Cut Control" tabanını **13** taban levhasında **7** tespitite iç işaret **30** geçerlidir. "Cut Control" bakış penceresinin **12** doğrudan kayıcı pabuca **11** tespitinde dış işaret **31** geçerlidir.

0° ile 45° arasındaki gönye açısı kesme işareti orantılıdır. Bu işaret "Cut Control" bakış penceresinde **12** kesintili bir işaretleyici ile kolayca işaretlenebilir ve tekrar kaldırılabilir.

Tam ölçülü hassas kesme işleri için önceden bir deneme kesmesi yapmanızı tavsiye ederiz.

**Taban levhası konumunun ayarlanması**

Kenara yakın kesme işleri için taban levhası **7** arkaya getirilebilir.

PST 900 PEL/PST 9500 PEL (Bakınız: Şekil G):

- Testere bıçağı deposunu **21** taban levhasından **7** çekin.
- Vidayı **24** gevşetin ve taban levhasını **7** emme rakoru **5** yönünde sonuna kadar itin.
- Vidayı **24** tekrar sıkın.

PST 1000 PEL (Bakınız: Şekil H):

- Tabah levhası germe kolunu **6** açın ve taban levhasını **7** sonuna kadar emme rakoru **5** yönüne itin.
- Taban levhasını ayarlanan pozisyonda kilitlemek için germe kolunu **6** kapatın.

Konumu değiştirilmiş taban levhası **7** ile kesme sadece 0° gönye açısında mümkündür. Ayrıca kesme hattı kontrolü "Cut Control" tabanı **13** dairesel kesicili paralellik mesnedi **26** (ak-sesuar) ve talaş koruma emniyeti **22** kullanılamaz.

**Talaş üfleme tertibatı**

Talaş üfleme tertibatının **9** hava akımı ile kesme hattı talaşlardan arındırılır.

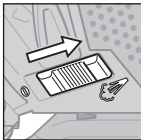

Talaş üfleme tertibatının açılması:  
Ahşap ve plastik malzemede büyük talaş kaldırmalı işlerde şalteri **9** emme rakoru yönüne itin.

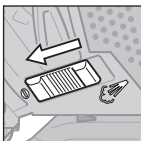

Talaş üfleme tertibatının kapanması:  
Metalleri işlerken veya toz emme tertibatı bağlı iken şalteri **9** testere bıçağı yönüne itin.

**Çalıştırma**

- ▶ **Şebeke gerilimine dikkat edin! Akım kaynağının gerilimi elektrikli el aletinin tip etiketi üzerindeki verilere uygun olmalıdır. 230 V ile işaretlenmiş elektrikli el aletleri 220 V ile de çalıştırılabilir.**

**LED-Çalışma ışığının açılması**

Çalışma ışığı **14** çalışma alanındaki aydınlatma koşullarını iyileştirir. Çalışma ışığını kesme hattı kontrolü "Cut Control" ile birlikte kullanırsanız en iyi çalışma sonuçlarını elde edersiniz. Çalışma ışığını **14** açma/kapama şalteri **3** üzerine hafifçe basarak açabilirsiniz. Açma/kapama şalteri üzerine kuvvetlice basarsanız elektrikli el aleti açılır ve çalışma ışığı yanmaya devam eder.

- ▶ **Çalışma ışığına direkt olarak bakmayın, aksi takdirde gözleriniz kamaşabilir.**

**Açma/kapama**

Enerjiden tasarruf etmek için elektrikli el aletini sadece kullanacağınız zaman açın.

Elektrikli el aletini **çalıştırmak** için açma/kapama şalterine **3** basın.

Açma/kapama şalterini **3** kilitlemek için şalteri basılı tutun ve kilidi **1** sağa veya sola itin.

Elektrikli el aletini **kapatmak** için açma/kapama şalterini **3** bırakın. Açma/kapama şalteri **3** kilitleli durumda iken şaltere önce basın sonra bırakın.

**Strok sayısının kontrolü/önceden seçilmesi**

Açma/kapama şalteri **3** üzerine uyguladığınız bastırma kuvvetini artırarak veya azaltarak çalışır durumdaki aletin strok sayısını kademesiz olarak ayarlayabilirsiniz.

Açma/kapama şalteri **3** kilitleli iken elektrikli el aleti önceden seçilerek ayarlanmış strok sayısı ile çalışır.

Strok sayısı ön seçim düğmesi **2** ile strok sayısını önceden seçerek ayarlayabilir ve işletim sırasında da değiştirebilirsiniz.

- 1 – 2: Düşük strok sayısı
- 3 – 4: Orta strok sayısı
- 5 – 6: Yüksek strok sayısı

Gerekli strok sayısı işlenen malzeme ve çalışma koşullarına bağlı olup, deneme yolu ile belirlenebilir.

Testere bıçağını iş parçası üzerine oturturken ve alüminyum ile plastikleri keserken düşük strok sayısı tavsiye edilir.

Küçük strok sayısı ile uzun süre çalışıldığında elektrikli el aleti aşırı ölçüde ısınabilir. Bu gibi durumlarda testere bıçağını çıkarın ve elektrikli el aletini soğutmak üzere maksimum strok sayısı ile yaklaşık 3 dakika çalıştırın.

**Çalışırken dikkat edilecek hususlar**

- ▶ **Elektrikli el aletinin kendinde bir çalışma yapmadan önce her defasında fişi prizden çekin.**
- ▶ **Küçük veya ince iş parçalarını işlerken her zaman sağlam bir zemin veya bir kesme istasyonu (Bosch PLS 300) kullanın.**



**100 | Türkçe**

Optimum düzeyde ve hassas kesim sağlamak için hafif bastırma kuvveti ile kesme yapın.

Kalın ahşaptaki uzun ve düz kesme işlerinde (>40 mm) kesme hattı düz olmayabilir. Bu gibi işlemleri daha hassas biçimde yapmak için bir Bosch daire testeresi kullanılması tavsiye olunur.

**Malzeme içine dalarak kesme (Bakınız: Şekil I)**

► **Malzeme içine dalarak kesme sadece ahşap, alçıpan ve benzeri yumuşak malzemede yapılmalıdır!**

Malzemeye dalarak kesme için sadece kısa testere bıçakları kullanın. Malzeme içine dalarak kesme ancak 0° derecelik gönye açılarında mümkündür.

Elektrikli el aletinin taban levhasının 7 ön kenarını, testere bıçağı 19 iş parçasına değmeden, iş parçasına dayayın ve aleti çalıştırın. Strok kontrolü olan elektrikli el aletlerinde maksimum strok sayısını seçin. Elektrikli el aletini sıkıca iş parçasına bastırın ve testere bıçağının yavaşça iş parçasına girmesini sağlayın.

Taban levhası 7 iş parçası üzerine tam olarak oturduktan sonra istediğiniz kesme hattı boyunca kesme yapın.

**Dairesel kesicili paralellik mesnedi (aksesuar)**

Dairesel kesicili (aksesuar) paralellik mesnedi ile çalışmak için 26 iş parçasının kalınlığı en fazla 30 mm olmalıdır.

“Cut Control” tabanını 13 taban levhasından 7 çıkarın. Bunu yapmak için taban parçalarını hafifçe birbirine bastırın ve kılavuzdan 23 çıkarın.

PST 1000 PEL: Kayıcı pabuç 11 kullanılırken “Cut Control” bakış penceresi 12 kayıcı pabucun önüne tespit edilebilir. Bu, özellikle gönyeli kesme işlerinde istenen kesme hattının hassas biçimde ayarlanmasını kolaylaştırır (Bakınız: “Gönyeli kesmelerde kesme hattı kontrolü”, sayfa 100).

Paralel kesme işleri (Bakınız: Şekil J): Tespit vidasını gevşetin 27 ve paralellik mesnedi skalasını kılavuz içinden 23 taban levhası içine sürün. İsteddiğiniz kesme genişliğini taban levhası kenarındaki skala değeri olarak ayarlayın. Tespit vidasını 27 sıkın.

Dairesel kesme işleri (Bakınız: Şekil K): Kesme hattında kesilecek daire içine testere bıçağının takılmasına yetecek büyüklükte bir delik açın. Testere bıçağının kesme hattına tam olarak oturması için bu deliği bir freze veya törpü ile işleyin. Tespit vidasını 27 paralellik mesnedinin öteki tarafına yerleştirin. Paralellik mesnedinin skalasını kılavuzdan 23 geçirerek taban levhasına sürün. İş parçasında kesilecek dairenin ortasında bir delik açın. Merkezleme ucunu 28 paralellik mesnedinin iç deliğine ve açılan deliğe takın. Taban levhasında skalaya uygun olarak delik yarı çapını ayarlayın. Tespit vidasını 27 sıkın.

**Soğutma ve yağlama maddesi**

Metalleri keserken malzemenin ısınması nedeniyle kesme hattına soğutma veya yağlama maddesi sürmelisiniz.

**Bakım ve servis****Bakım ve temizlik**

► **Elektrikli el aletinin kendinde bir çalışma yapmadan önce her defasında fişi prizden çekin.**

► **İyi ve güvenli çalışabilmek için elektrikli el aletini ve havalandırma deliklerini daima temiz tutun.**

Testere bıçağı yuvasını düzenli aralıklarla temizleyin. Bunu yapmak için testere bıçağını çıkarın ve aleti hafifçe düz bir zemine vurun.

Elektrikli el aleti aşırı ölçüde kirlenirse işlev bozuklukları ortaya çıkabilir. Bu nedenle çok toz çıkaran malzemeyi alttan veya baş üzerinde kesmeyin.

► **Olağan dışı kullanım koşullarında mümkün olduğu kadar bir emici tertibat kullanın. Havalandırma aralıklarını sık sık basınçlı hava ile temizleyin ve bir hatalı akım koruma şalteri (PRCD) bağlayın.** Metaller işlenirken elektrikli el aletinin içinde iletken tozlar birikebilir. Ve bu da elektrikli el aletinin koruyucu izolasyonunu olumsuz yönde etkileyebilir.

Kılavuz makaraya 18 arada bir yağ damlatın.

Kılavuz makarayı 18 düzenli aralıklarla kontrol edin. Aşınan kılavuz makara yetkili bir Bosch servisinde değiştirilmelidir.

Yedek bağlantı kablosu gerekli ise, güvenliğin tehlikeye düşmemesi için Bosch'tan veya yetkili bir servisten temin edilmelidir.

**Müşteri hizmeti ve uygulama danışmanlığı**

Müşteri hizmeti ürününüzün onarım, bakım ve yedek parçalarına ilişkin sorularınızı yanıtlandırır. Demonte görünüşler ve yedek parçalara ilişkin ayrıntılı bilgiyi aşağıdaki Web sayfasında bulabilirsiniz:

**www.bosch-pt.com**

Bosch uygulama danışmanlığı ekibi ürünlerimize ve ilgili aksesuara ilişkin sorularınızda size memnuniyetle yardımcı olur.

Bütün başvuru ve yedek parça siparişlerinizde mutlaka aletinizin tip etiketindeki 10 haneli ürün kodunu belirtiniz.

**Sadece Türkiye için geçerlidir:** Bosch genel olarak yedek parçaları 7 yıl hazır tutar.

**Türkçe**

Bosch San. ve Tic. A.Ş.

Ahi Evran Cad. No:1 Kat:22

Polaris Plaza

80670 Maslak/İstanbul

Bosch Uzman Ekibi +90 (0212) 367 18 88

İşıklar LTD.ŞTİ.

Kızılay Cad. No: 16/C Seyhan

Adana

Tel.: 0322 3599710

Tel.: 0322 3591379

İdeal Eletronik Bobinaj

Yeni San. Sit. Cami arkası No: 67

Aksaray

Tel.: 0382 2151939

Tel.: 0382 2151246

Bulsan Elektrik  
İstanbul Cad. Devrez Sok. İstanbul Çarşısı  
No: 48/29 İskitler  
Ankara  
Tel.: 0312 3415142  
Tel.: 0312 3410203

Faz Makine Bobinaj  
Sanayi Sit. 663 Sok. No: 18  
Antalya  
Tel.: 0242 3465876  
Tel.: 0242 3462885

Örsel Bobinaj  
1. San. Sit. 161. Sok. No: 21  
Denizli  
Tel.: 0258 2620666

Bulut Elektrik  
İstasyon Cad. No: 52/B Devlet Tiyatrosu Karşısı  
Elazığ  
Tel.: 0424 2183559  
Körfez Elektrik  
Sanayi Çarşısı 770 Sok. No: 71  
Erzincan  
Tel.: 0446 2230959

Ege Elektrik  
İnönü Bulvarı No: 135 Muğla Makasarası Fethiye  
Fethiye  
Tel.: 0252 6145701

Değer İş Bobinaj  
İsmetpaşa Mah. İlk Belediye Başkan Cad. 5/C Şahinbey  
Gaziantep  
Tel.: 0342 2316432

Çözüm Bobinaj  
İsmetpaşa Mah. Eski Şahinbey Belediyesi altı Cad. No: 3/C  
Gaziantep  
Tel.: 0342 2319500

Onarım Bobinaj  
Raifpaşa Cad. No: 67 İskenderun  
Hatay  
Tel.: 0326 6137546

Günşah Otomotiv  
Beylikdüzü Sanayi Sit. No: 210 Beylikdüzü  
İstanbul  
Tel.: 0212 8720066

Aygem  
10021 Sok. No: 11 AOSB Çiğli  
İzmir  
Tel.: 0232 3768074

Sezmen Bobinaj  
Ege İş Merkezi 1201/4 Sok. No: 4/B Yenişehir  
İzmir  
Tel.: 0232 4571465

Ankaralı Elektrik  
Eski Sanayi Bölgesi 3. Cad. No: 43  
Kayseri  
Tel.: 0352 3364216

Asal Bobinaj  
Eski Sanayi Sitesi Barbaros Cad. No: 24  
Samsun  
Tel.: 0362 2289090  
Üstündağ Elektrikli Aletler  
Nusretiye Mah. Boyacılar Aralığı No: 9  
Tekirdağ  
Tel.: 0282 6512884

### Tasfiye

Elektrikli el aleti, aksesuar ve ambalaj malzemesi çevre dostu bir yöntemle tasfiye edilmek üzere tekrar kazanım merkezine gönderilmelidir.

Elektrikli el aletlerini evsel çöplerin içine atmayın!

### Sadece AB üyesi ülkeler için:



2012/19/EU yönetmeliği ve bunun ulusal hukuka uyarlanmış hükümleri uyarınca kullanım ömrünü tamamlamış elektrikli ve elektronik aletler ayrı ayrı toplanmak ve çevre dostu tasfiye için geri dönüşüm merkezine yollanmak zorundadır.

### Değişiklik haklarımız saklıdır.



speed <b>for</b> Wood	T 144 D	<i>fast</i> <b>CUT</b>			±5-50mm
speed <b>for</b> Wood	T 244 D	<i>fast</i> <b>CUT</b>			±5-50mm
precision <b>for</b> Wood	T 144 DP				±5-50mm
clean <b>for</b> Wood	T 101 B	<i>clean</i> <b>CUT</b>			± 3-30mm < 30mm
extra-clean <b>for</b> Wood	T 308 B	<i>extra clean</i> <b>CUT</b>			±5-50mm ±5-50mm
extra-clean <b>for</b> HardWood	T 308 BF	<i>extra clean</i> <b>CUT</b>			±5-50mm ±5-50mm ±5-50mm Multiplex
special <b>for</b> Laminate	T 101 BIF	<i>clean</i> <b>CUT</b>			±1,5-15mm
basic <b>for</b> Metal	T 118 B				±2,5-6mm
<b>PROGRESSOR</b> <b>for</b> Metal	T 123 X	<i>fast</i> <b>CUT</b>			±1,5-10mm < 30mm < 30mm
special <b>for</b> Alu	T 127 D	<i>fast</i> <b>CUT</b>			< 30mm < 30mm ± 3-15mm
<b>PROGRESSOR</b> <b>for</b> Wood <b>and</b> Metal	T 345 XF	<i>fast</i> <b>CUT</b>			< 65mm < 65mm < 65mm

