

Honeywell

D06F, D06F-LF, D06FH, D06FN, D06FI

Installasjoninstruksjon

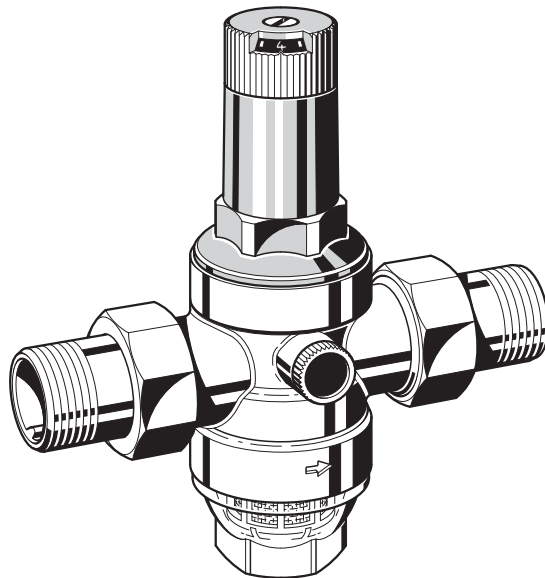

Trykkreduksjonsventil

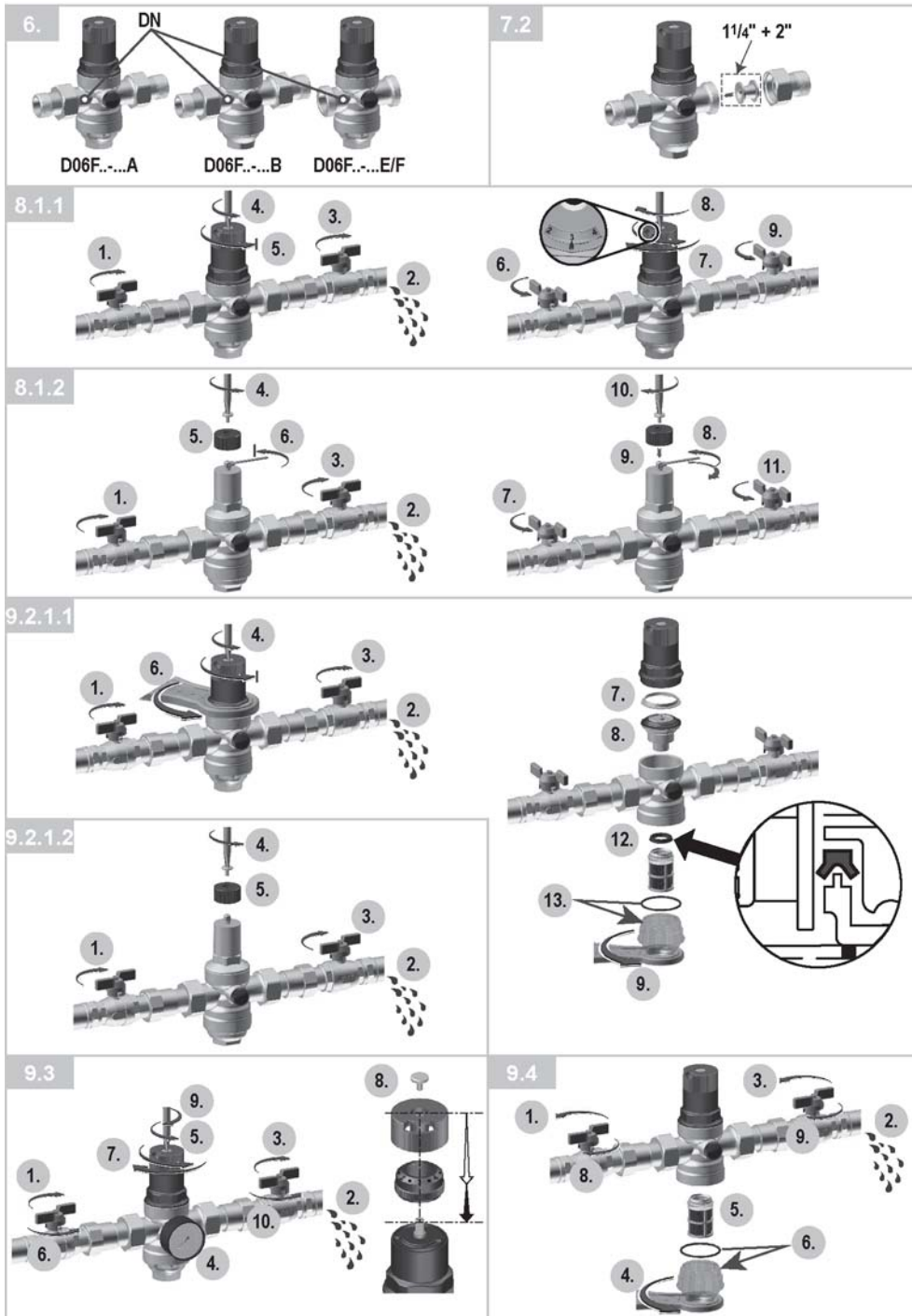

12.

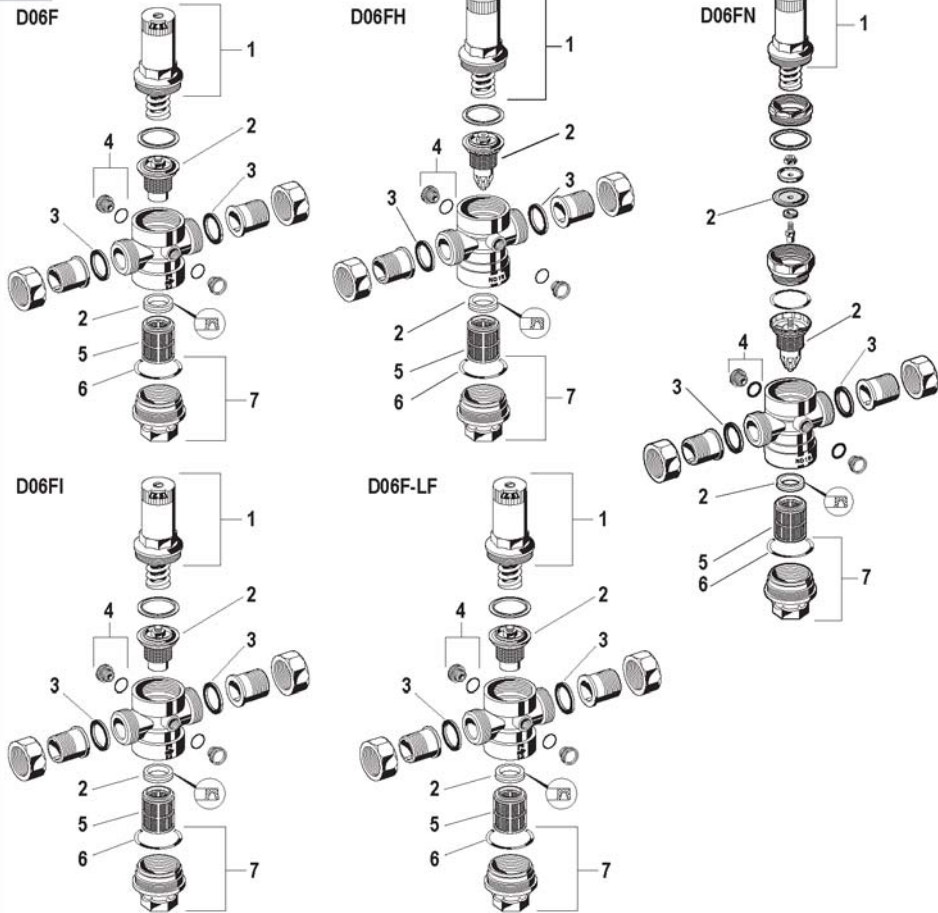

13.

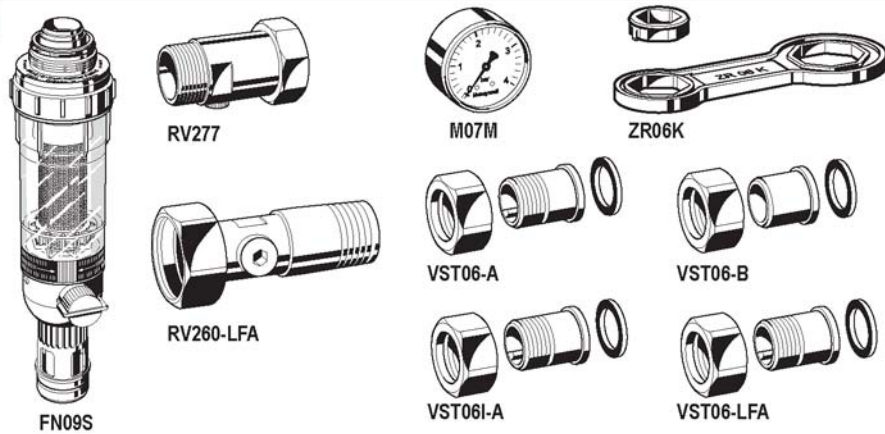

1. Sikkerhetsinstrukser

- Følg monteringsveiledningen.
- Bruk maskinen
 - forskriftsmessig
 - i forskriftsmessig stand
 - sikkerhets- og farebevisst.
- Vær oppmerksom på at maskinen kun er beregnet på det bruksområdet som er angitt i denne monteringsveiledningen. En annen bruk, eller bruk som går ut over dette, anses for å være ikke forskriftsmessig.
- Vær oppmerksom på at alt arbeid med montering, igangsetting, vedlikehold og justering kun skal utføres av autoriserte fagfolk.
- Sørg for at feil som kan nedsette sikkerheten utbedres umiddelbart.

2. Beskrivelse av funksjonen

Fjærbelastede trykkforminskerer arbeider etter et kraftbalansesystem. Membrankraften motvirker reguleringsventilens fjærkraft. Hvis utgangstrykket (baktrykket) og dermed membrankraften synker som følge av et uttak, åpner den nå større fjærkraften ventilen. Utgangstrykket øker igjen til det på nytt oppnås en likevektstilstand mellom membran- og fjærkraft. Inngangstrykket (fortrykk) har ingen innflytelse på reguleringsventilen i trykkforminskeren. Trykksvingninger på inngangssiden påvirker ikke baktrykket (kompensasjon for fortrykk).

3. Bruk

Medium	Vann
Fortrykk	maks. 16 bar med gjennomiktig filterbolle maks. 25 bar med filterbolle av messing maks. 25 bar med filterbolle av rustfritt stål

Baktrykk	
• D06F	1,5-6,0 bar (forhåndsinnstilt på 3 bar)
• D06F-LF	1,5-6,0 bar (forhåndsinnstilt på 3 bar)
• D06FH	1,5-12,0 bar (forhåndsinnstilt på 5 bar)
• D06FN	0,5-2,0 bar (forhåndsinnstilt på 1,5 bar)
• D06FI	1,5-6,0 bar (forhåndsinnstilt på 3 bar)

 Forsiktig!
I områder med UV-stråling og løsemiddeldamp må filterbollen av messing SM06T eller filterbollen av rustfritt stål SI06T brukes!

4. Tekniske data

Monteringsstilling	Horisontal og vertikal monteringsstilling mulig
Driftstemperatur	maks. 40 °C med gjennomiktig filterbolle maks. 70 °C med filterbolle av messing (maks. driftstrykk 10 bar) maks. 70 °C med filterbolle av rustfritt stål (maks. driftstrykk 10 bar)
Minste trykkfall	<ul style="list-style-type: none"> • D06F 1,0 bar • D06F-LF 1,0 bar • D06FH 1,0 bar • D06FN 0,5 bar • D06FI 1,0 bar
Størrelse på koblinger	1/2" - 2"

5. Inkludert i leveringen

Trykkforminskeren består av:

- Hus med manometerkobling G på begge sider 1/4"
- Tilskruinger (variant A & B)
- Plugger med tetninger
- Ventilkerne, inkl. membranere og ventilsete
- Finfilter med maskevidde 0,16 mm
- Fjærhette med justeringsgrep og innstillingsindikator
- Filterbolle
- Børverdifjær
- Venturi-dyse
 - D06F, D06F-LF, D06FH, D06FI - 1 1/4" + 2"
 - D06FN - 2"
- uten manometer (se tilbehør)

6. Varianter

D06F-... A =	Rørstykke med utvendige gjenger på inn- og utgangsside Gjennomiktig filterbolle til 40 °C
D06F-... B =	Rørstykke med utvendige gjenger på inn- og utgangsside Filterbolle av messing til 70 °C (maks. driftstrykk 10 bar)
D06F-... E =	Utvendige gjenger på inn- og utgangsside Gjennomiktig filterbolle til 40 °C
D06F-LF... A =	Blyfri utførelse Rørstykke med utvendige gjenger på inn- og utgangsside Gjennomiktig filterbolle til 40 °C
D06FH-... B =	Rørstykke med utvendige gjenger på inn- og utgangsside Filterbolle av messing til 70 °C (maks. driftstrykk 10 bar)
D06FN-... B =	Rørstykke med utvendige gjenger på inn- og utgangsside Filterbolle av messing til 70 °C (maks. driftstrykk 10 bar)

D06FI-... A =	Rørstykke med utvendige gjenger på inn- og utgangsside Gjennomsiktig filterbolle til 40 °C
D06FI-... B =	Utførelse i rustfritt stål Rørstykke med utvendige gjenger på inn- og utgangsside Filterbolle i rustfritt stål til 70 °C (maks. driftstrykk 10 bar)
D06FI-... E =	Utførelse i rustfritt stål Utvendige gjenger på inn- og utgangsside Gjennomsiktig filterbolle til 40 °C

7. Montering

7.1. Instruksjoner om montering

- Horisontal og vertikal monteringsstilling mulig
- Installasjon av stengeventiler
- Hvis det på utgangssiden befinner seg anleggsdeler som ved ufullkommen tilkobling av trykkforminskeren vil bli overbelastet på grunn av for høyt trykk, skal det iht. DIN EN 806-2 ifm. DIN 1988-200 monteres en sikkerhetsventil. Trykkforminskerens utgangstrykk skal i slike tilfeller stilles inn minst 20 % under sikkerhetsventilens utløsningstrykk.
- Montasjestedet må være frostsikkert og lett tilgjengelig
 - Manometeret må godt kunne observeres
 - Tilsmusningsgraden for gjennomsiktig filterbolle må gi god observasjon
 - Forenklet vedlikehold og rengjøring
- Ved installasjon av vannforsyning til hus hvor det kreves stor grad av beskyttelse mot smuss, bør det monteres et finfilter foran trykkforminskeren
- Opprett en dempesone på 5xDN bak trykkforminskeren (iht. EN806-2)

7.2. Monteringsveiledning

1. Gjennomspyl rørdelingen godt
2. Stikk inn venturi-dysen (kun 1 1/4" / 2")
3. Monter trykkforminskeren
 - Vær oppmerksom på flowretningen
 - Monteres uten spenn og bøyemoment
4. Skru pluggene inn med håndkraft

8. Igangsetting

8.1. Innstilling av baktrykk

Still utgangstrykket min. 1 bar under inngangstrykket.



8.1.1. D06F/D06F-LF, D06FN, D06FI

1. Steng stengeventilen på inngangssiden
2. Trykkavløst utgangssiden (f.eks. ved å tappe vann)
3. Steng stengeventilen på utgangssiden
4. Løsne slisseskruen
 - Skru ikke ut slisseskruen
5. Avspenn trykkfjæren
 - Drei justeringsgrepet mot urviseren (-) til stopp
6. Åpne sakte stengeventilen på inngangssiden
7. Drei på justeringsgrepet til innstillingsskalaen viser ønsket verdi
8. Trekk slisseskruen til igjen
9. Åpne sakte stengeventilen på utgangssiden

8.1.2. D06FH

1. Steng stengeventilen på inngangssiden
2. Trykkavløst utgangssiden (f.eks. ved å tappe vann)
3. Steng stengeventilen på utgangssiden
4. Løsne slisseskruen og skru den helt ut
5. Ta av det røde grepet
6. Avspenn trykkfjæren
 - Drei justeringsgrepet mot urviseren (-) til stopp
7. Åpne sakte stengeventilen på inngangssiden
8. Drei på justeringsgrepet til innstillingsskalaen viser ønsket verdi
9. Sett på det røde grepet
10. Trekk slisseskruen til igjen
11. Åpne sakte stengeventilen på utgangssiden

9. Vedlikehold



Vi anbefaler å inngå en vedlikeholdsavtale med et montørfirma

Iht. DIN EN 806-5 skal følgende tiltak iverksettes:

9.1. Inspeksjon

9.1.1. Trykkforminsker

Intervall: en gang årlig



1. Steng stengeventilen på utgangssiden
2. Baktrykk skal kontrolleres ved nullflow med trykkmåler
 - Hvis trykket stiger sakte, er ventilen ev. tilsmusset eller defekt. I et slikt tilfelle må du utføre reparasjon og rengjøring
3. Åpne sakte stengeventilen på utgangssiden



9.2. Reparasjon

9.2.1. Trykkforminsker

Ih. DIN EN806-5 samt VDI 3810-2 skal

-  trykkforminskeren kontrolleres og vedlikeholdes.
- Filterinnsatsene må skiftes ut med halvt års intervall.
- Vedlikeholdstiltak må utføres av montørfirma.

9.2.1.1. D06F, D06F-LF, D06FN, D06FI

1. Steng stengeventilen på inngangssiden
2. Trykkavlast utgangssiden (f.eks. ved å tappe vann)
3. Steng stengeventilen på utgangssiden
4. Løsne slisseskruen
 - Skru ikke ut slisseskruen
-  Forsiktig!
Det finnes en trykkfjær i fjærheten. Hvis trykkfjæren hopper ut, kan det oppstå personskader.
 - Kontroller at trykkfjæren er avspent!
5. Avspenn trykkfjæren
 - Drei justeringsgrepet mot urviseren (-) til stopp
6. Skru av fjærheten
 - Bruk dobbelt ringnøkkel ZR06K
7. Ta ut glideringen
8. Trekk ventilkjernen ut med tang
9. Skru av filterbollen
 - Bruk dobbelt ringnøkkel ZR06K
10. Ta ut notringen
11. Kontroller at tetningsskive, dysekant og notring er i forskriftsmessig stand. Skift ventilkjernen komplett ut ved behov
12. Ta ut filteret, rengjør det ved behov og sett det inn igjen
13. Stikk O-ringen inn på filterbollen
14. Monteringen utføres i motsatt rekkefølge
Press membranene inn med fingeren, legg deretter inn glideringen
 Skru filterbollen til med håndkraft (til maks. 18 Nm)
15. Skru inn fjærheten med dobbelt ringnøkkel
16. Still inn baktrykk og juster innstillingsskalaen

9.2.1.2. D06FH

1. Steng stengeventilen på inngangssiden
2. Trykkavlast utgangssiden (f.eks. ved å tappe vann)
3. Steng stengeventilen på utgangssiden
4. Løsne slisseskruen og skru den helt ut
5. Ta av det røde grepet
6. Fortsett med punkt 5 til 16, kapittel 9.2.1.1

9.3. Justering av innstillingsskala

Justeringen går tapt når justeringsgrepet demonteres. Det kan utføres ny justering ved hjelp av et manometer.

1. Steng stengeventilen på inngangssiden
2. Trykkavlast utgangssiden (f.eks. ved å tappe vann)
3. Steng stengeventilen på utgangssiden
4. Monter manometer
5. Løsne slisseskruen
 - Skru ikke ut slisseskruen
6. Åpne sakte stengeventilen på inngangssiden
7. Still ønsket baktrykk (f.eks. 4 bar)
8. Få skalaverdien (f.eks. 4) til å stemme overens med markeringen i midten av vinduet
9. Trekk slisseskruen til igjen
10. Åpne sakte stengeventilen på utgangssiden

9.4. Rengjøring

-  Forsiktig!
Til den utvendige rengjøringen av plastdeler må det ikke brukes løsemiddel- og/eller alkoholholdige rengjøringsmidler, da det kan føre til skader på plastdelene - det kan igjen føre til vannskader!

Ved behov kan filterbollen rengjøres og desinfiseres. Gjennomføres av montørfirma eller operatøren.



 Rengjøringsmidler må ikke komme ut i miljø eller kanalisasjon!

1. Steng stengeventilen på inngangssiden
2. Trykkavlast utgangssiden (f.eks. ved å tappe vann)
3. Steng stengeventilen på utgangssiden
4. Skru av filterbollen
 - Bruk dobbelt ringnøkkel ZR06K
5. Ta ut filteret, rengjør det ved behov og sett det inn igjen
6. Stikk O-ringen inn på filterbollen
7. Skru filterbollen til med håndkraft (til maks. 18 Nm)
8. Åpne sakte stengeventilen på inngangssiden
9. Åpne sakte stengeventilen på utgangssiden

10. Avfallsbehandling



Overhold lokale forskrifter om forskriftsmessig gjenvinning eller destruksjon av avfall!

10.1.D06F

- Hus av avsinkingsbestandig messing
- Tilskruinger av messing
- Ventilkerne av kvalitetsplast
- Finfilter av rustfritt stål
- Fjærhette med justeringsgrep og innstillingsskala av kvalitetsplast
- Filterbolle av glassklar plast eller messing
- Børverdifjær av fjærstål
- Membraner av NBR, forsterket vev
- Tetninger av NBR og EPDM

10.2.D06F-LF

- Hus av blyfri messing
- Tilskruinger av blyfri messing
- Ventilkerne av kvalitetsplast
- Finfilter av rustfritt stål
- Fjærhette med justeringsgrep og innstillingsskala av kvalitetsplast
- Filterbolle av glassklar plast
- Børverdifjær av fjærstål
- Membraner av NBR, forsterket vev
- Tetninger av NBR og EPDM

10.3.D06FH

- Hus av avsinkingsbestandig messing
- Tilskruinger av messing
- Ventilkerne av kvalitetsplast
- Finfilter av rustfritt stål
- Fjærhette med justeringsgrep av kvalitetsplast
- Filterbolle av messing
- Børverdifjær av fjærstål
- Membraner av NBR, forsterket vev
- Tetninger av NBR og EPDM

11. Feil / feilsøking

Feil	Årsak	Utbedring
Slaglyder	Trykkforminskeren er dimensjonert for stort	Ring til teknisk kundeservice
Det kommer vann ut av fjærheten	Membranene i ventilkerne er defekte	Skift ut ventilkerne
Ikke, eller for lavt, vanntrykk	Stengeventilene foran eller bak trykkforminskeren er ikke åpnet helt	Åpne stengeventilene helt
	Trykkforminskeren er ikke stilt inn på ønsket baktrykk	Innstilling av baktrykk
	Trykkforminskerens filterinnsats er tilsmusset	Skift ut filterinnsatsen
	Trykkforminsker ikke montert i flowretningen	Monter trykkforminsker i flowretningen (være oppmerksom på pilens retning på huset)
Innstilt baktrykk forblir ikke konstant	Trykkforminskerens filterinnsats er tilsmusset eller slitt	Skift ut filterinnsatsen
	Ventilkerne dyse eller tetningskive er tilsmusset eller skadd	Skift ut ventilkerne
	Trykkøkning på baktrykkssiden (f.eks. på grunn av varmtvannsbereider)	Kontroller tilbakeslagsventil, sikkerhetsgruppe, osv.

12. Servicedeler

12.1.D06F

Nr. Betegnelse	Nominell vidde	Artikkelnummer
1 Fjærhette komplett med innstillingsskala	1/2" + 3/4"	0901515
	1" + 1 1/4"	0901516
	1 1/2" + 2"	0901518
2 Ventilkjerne komplett (uten filter)	1/2" + 3/4"	D06FA-1/2
	1" + 1 1/4"	D06FA-1B
	1 1/2" + 2"	D06FA-11/2
3 Tetningsringssett (10 stk.)	1/2"	0901443
	3/4"	0901444
	1"	0901445
	1 1/4"	0901446
	1 1/2"	0901447
2"	0901448	
4 Plugg med O-ring R1/ 4" (5 stk.)		S06K-1/4
5 Reservefilter	1/2" + 3/4"	ES06F-1/2A
	1" + 1 1/4"	ES06F-1B
	1 1/2" + 2"	ES06F-11/2A
6 O-ringsett (10 stk.)	1/2" + 3/4"	0901246
	1" + 1 1/4"	0901499
	1 1/2" + 2"	0901248
7 Gjennomsiktig filterbolle med O-ring	1/2" + 3/4"	SK06T-1/2
	1" + 1 1/4"	SK06T-1B
	1 1/2" + 2"	SK06T-11/2
8 Filterbolle av messing med O-ring	1/2" + 3/4"	SM06T-1/2
	1" + 1 1/4"	SM06T-1B
	1 1/2" + 2"	SM06T-11/2

12.2.D06F-LF

Nr. Betegnelse	Nominell vidde	Artikkelnummer
1 Fjærhette komplett med innstillingsskala	1/2" + 3/4"	0901515
	1" + 1 1/4"	0901516
	1 1/2" + 2"	0901518
2 Ventilkjerne komplett (uten filter)	1/2" + 3/4"	D06FI-1/2
	1" + 1 1/4"	D06FI-1
	1 1/2" + 2"	D06FI-11/2
3 Tetningsringssett (10 stk.)	1/2"	0901443
	3/4"	0901444
	1"	0901445
	1 1/4"	0901446
	1 1/2"	0901447
2"	0901448	
4 Plugg med O-ring R1/ 4" (5 stk.)		S06K-1/4
5 Reservefilter	1/2" + 3/4"	ES06F-1/2A
	1" + 1 1/4"	ES06F-1B
	1 1/2" + 2"	ES06F-11/2A
6 O-ringsett (10 stk.)	1/2" + 3/4"	0901246
	1" + 1 1/4"	0901247
	1 1/2" + 2"	0901248
7 Gjennomsiktig filterbolle med O-ring	1/2" + 3/4"	SK06T-1/2
	1" + 1 1/4"	SK06T-1B
	1 1/2" + 2"	SK06T-11/2

12.3.D06FH

Nr. Betegnelse	Nominell vidde	Artikkelnummer
1 Fjærhette komplett	1/2" + 3/4"	0901227
	1" + 1 1/4"	0901228
	1 1/2" + 2"	0901229
2 Ventilkjerne komplett (uten filter)	1/2" + 3/4"	D06FA-1/2
	1" + 1 1/4"	D06FA-1A
	1 1/2" + 2"	D06FA-11/2
3 Tetningsringssett (10 stk.)	1/2"	0901443
	3/4"	0901444
	1"	0901445
	1 1/4"	0901446
	1 1/2"	0901447
2"	0901448	
4 Plugg med O-ring R1/ 4" (5 stk.)		S06K-1/4
5 Reservefilter	1/2" + 3/4"	ES06F-1/2A
	1" + 1 1/4"	ES06F-1A
	1 1/2" + 2"	ES06F-11/2A
6 O-ringsett (10 stk.)	1/2" + 3/4"	0901246
	1" + 1 1/4"	0901247
	1 1/2" + 2"	0901248
7 Filterbolle av messing med O-ring	1/2" + 3/4"	SM06T-1/2
	1" + 1 1/4"	SM06T-1A
	1 1/2" + 2"	SM06T-11/2

12.4.D06FN

Nr. Betegnelse	Nominell vidde	Artikkelnummer
1 Fjærhette komplett	1/2" + 3/4"	0900153
	1" + 1 1/4"	0900154
	1 1/2" + 2"	0900155
2 Ventilkjerne komplett (uten filter)	1/2" + 3/4"	D06FNA-1/2
	1" + 1 1/4"	D06FNA-1
	1 1/2" + 2"	D06FNA-11/2
3 Tetningsringssett (10 stk.)	1/2"	0901443
	3/4"	0901444
	1"	0901445
	1 1/4"	0901446
	1 1/2"	0901447
2"	0901448	
4 Plugg med O-ring R1/ 4" (5 stk.)		S06K-1/4
5 Reservefilter	1/2" + 3/4"	ES06F-1/2A
	1" + 1 1/4"	ES06F-1A
	1 1/2" + 2"	ES06F-11/2A
6 O-ringsett (10 stk.)	1/2" + 3/4"	0901246
	1" + 1 1/4"	0901247
	1 1/2" + 2"	0901248
7 Filterbolle av messing med O-ring	1/2" + 3/4"	SM06T-1/2
	1" + 1 1/4"	SM06T-1B
	1 1/2" + 2"	SM06T-11/2

12.5.D06FI

Nr.	Betegnelsen	Nominell vidde	Artikkelnummer
1	Fjærhette komplett med innstillingsskala	1/2" + 3/4"	0901515
		1" + 1 1/4"	0901516
		1 1/2" + 2"	0901518
2	Ventilkjerne komplett (uten filter)	1/2" + 3/4"	D06FI-1/2
		1" + 1 1/4"	D06FI-1
		1 1/2" + 2"	D06FI-11/2
3	Tetningsringsett (10 stk.)	1/2"	0901443
		3/4"	0901444
		1"	0901445
		1 1/4"	0901446
		1 1/2"	0901447
4	Plugg med O-ring R1/ 4" (5 stk.)	2"	0901448
			S06K-1/4
5	Reservefilter D06F, D06FI	1/2" + 3/4"	ES06F-1/2A
		1" + 1 1/4"	ES06F-1B
		1 1/2" + 2"	ES06F-11/2A
6	O-ringsett (10 stk.)	1/2" + 3/4"	0901246
		1" + 1 1/4"	0901499
		1 1/2" + 2"	0901248
7	Gjennomsiktig filterbolle med O-ring	1/2" + 3/4"	SK06T-1/2
		1" + 1 1/4"	SK06T-1B
		1 1/2" + 2"	SK06T-11/2
8	Filterbolle av rustfritt stål med O-ring	1/2" + 3/4"	SI06T-1/2
		1" + 1 1/4"	SI06T-1
		1 1/2" + 2"	SI06T-11/2

13. Tilbehør

FN09S	HABEDO ® ettermonteringsfilter Spyleegnet finfilter til senere omstilling av trykkforminskeren til filterkombinasjon
M07M	Manometer Hus Ø 63 mm, koblingstapp bak G1/4" Deling: 0-4 bar, 0-10 bar, 0-16 bar, 0-25 bar Angi sluttverdi for deling ved bestilling  Ved bruk av manometer må tetningen som benyttes være godkjent for drikkevann
ZR06K	Dobbelt ringnøkkel Til å løsne fjærhette og filterbolle
RV277	Forkoblet tilbakeslagsventil Finnes i koblingsstørrelse R1/2" - 2"
RV260-LFA	Tilbakeslagsventil, blyfri Finnes i koblingsstørrelse R1/2" - 2"
VST06-A	Koblingssett Med gjengerør
VST06-B	Koblingssett Med loddet rørstykke
VST06I-A	Koblingssett Med gjengerør av rustfritt stål
VST06-LFA	Koblingssett, blyfritt Med gjengerør

Automation and Control Solutions

Honeywell GmbH
Hardhofweg
74821 MOSBACH
GERMANY
Phone: (49) 6261 810
Fax: (49) 6261 81309
<http://ecc.emea.honeywell.com>

Manufactured for and on behalf of the
Environmental and Combustion Controls Division of
Honeywell Technologies Sàrl, Z.A. La Pièce 16,
1180 Rolle, Switzerland by its Authorised Represent-
ative Honeywell GmbH
MU1H-1002GE23 R0315
Subject to change
© 2015 Honeywell GmbH

Honeywell