

WEU

WEU

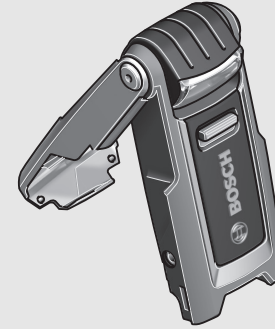

Robert Bosch GmbH
Power Tools Division
70745 Leinfelden-Echterdingen
Germany

www.bosch-pt.com

1 609 92A 0EX (2013.10) 0 / 113 **WEU**



1 609 92A 0EX

WorkLight



BOSCH

de Originalbetriebsanleitung
en Original instructions
fr Notice originale
es Manual original
pt Manual original
it Istruzioni originali
nl Oorspronkelijke gebruiksaanwijzing
da Original brugsanvisning
sv Bruksanvisning i original
no Original driftsinstruks
fi Alkuperäiset ohjeet
el Πρωτότυπο οδηγιών χρήσης

tr Orijinal işletme talimatı
ar تعليمات التشغيل الأصلية





2 |

Deutsch.....	Seite	6
English	Page	14
Français	Page	23
Español	Página	31
Português	Página	40
Italiano	Pagina	47
Nederlands	Pagina	55
Dansk	Side	62
Svenska	Sida	69
Norsk.....	Side	76
Suomi	Sivu	82
Ελληνικά	Σελίδα	89
Türkçe.....	Sayfa	97
عربي	صفحة	112

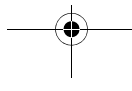
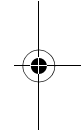
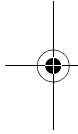

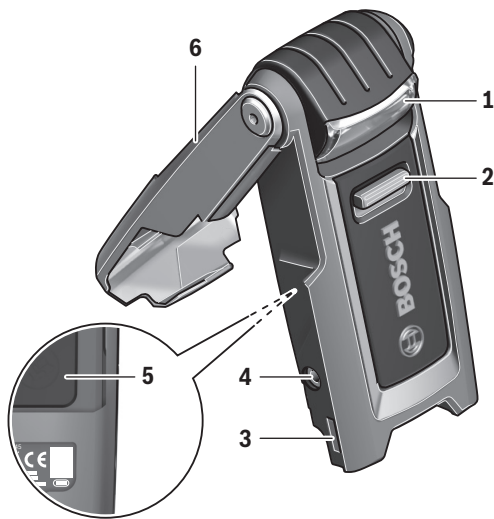

WorkLight

4 |

A

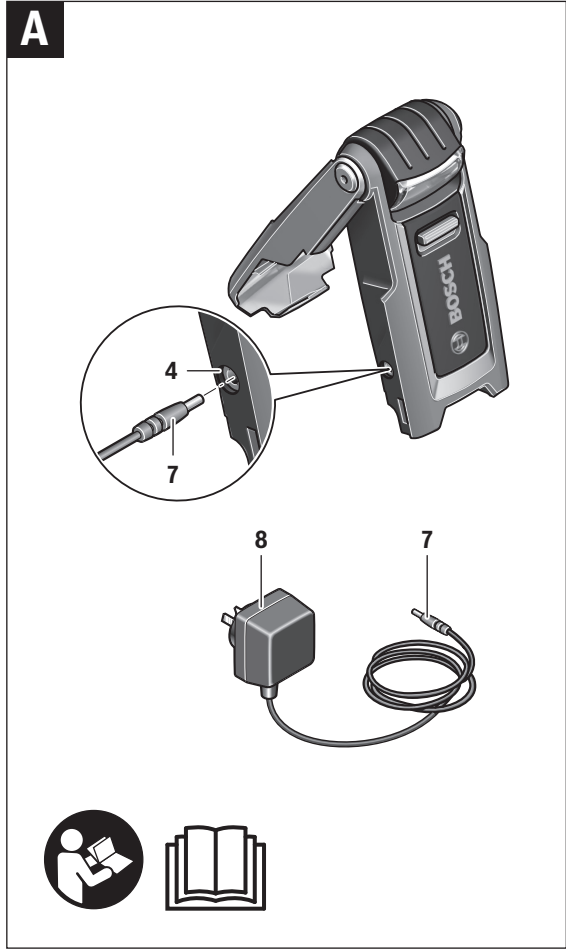

1 609 92A 0EX | (10.10.13)

Bosch Power Tools

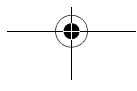
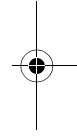
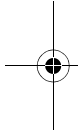
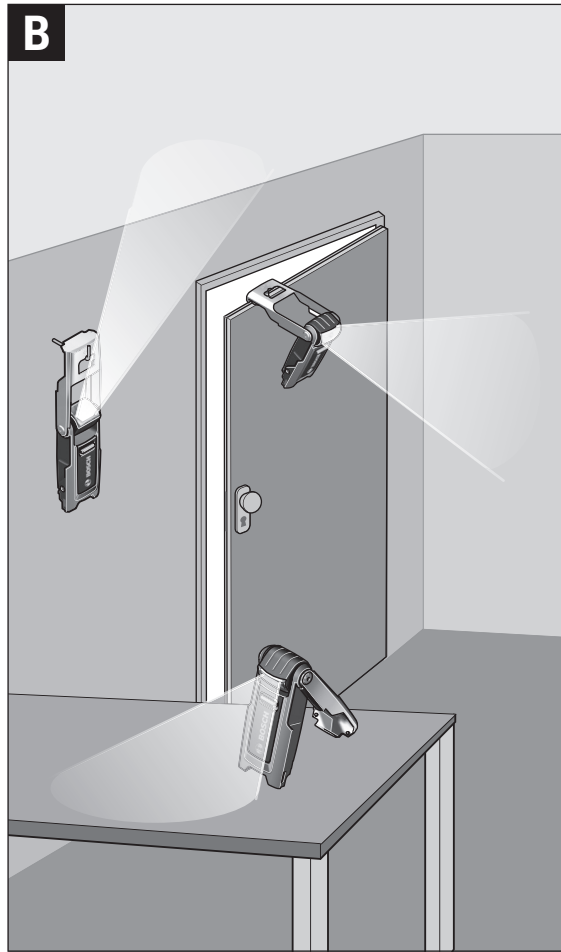

Deutsch

Sicherheitshinweise

Sicherheitshinweise für Akku-Leuchten



Lesen Sie alle Sicherheitshinweise und Anweisungen. Versäumnisse bei der Einhaltung der Sicherheitshinweise und Anweisungen können elektrischen Schlag, Brand und/oder schwere Verletzungen verursachen.

- ▶ **Gehen Sie sorgsam mit der Akku-Leuchte um.** Die Akku-Leuchte erzeugt starke Hitze, die zu erhöhter Brand- und Explosionsgefahr führt.
- ▶ **Arbeiten Sie mit der Akku-Leuchte nicht in explosionsgefährdeter Umgebung.**
- ▶ **Drücken Sie nach dem automatischen Abschalten der Akku-Leuchte nicht weiter auf den Ein-/Ausschalter.** Der Akku kann beschädigt werden.
- ▶ **Richten Sie den Lichtstrahl nicht auf Personen oder Tiere und blicken Sie nicht selbst in den Lichtstrahl, auch nicht aus größerer Entfernung.**
- ▶ **Verwenden Sie nur original Bosch-Zubehör.**
- ▶ **Decken Sie den Leuchtenkopf nicht ab, während die Akku-Leuchte in Betrieb ist.** Der Leuchtenkopf erwärmt sich im Betrieb und kann Verbrennungen verursachen, wenn sich diese Hitze staut.
- ▶ **Verwenden Sie die Akku-Leuchte nicht im Straßenverkehr.** Die Akku-Leuchte ist nicht zur Beleuchtung im Straßenverkehr zugelassen.



ACHTUNG! Blicken Sie nicht längere Zeit in den Lichtstrahl. Die optische Strahlung kann für Ihre Augen schädlich sein.



Schützen Sie die Akku-Leuchte vor Hitze, z. B. auch vor dauernder Sonneneinstrahlung, Feuer, Wasser und Feuchtigkeit. Es besteht Explosionsgefahr.

- ▶ **Bei falscher Anwendung kann Flüssigkeit aus dem Akku austreten. Vermeiden Sie den Kontakt damit. Bei zufälligem Kontakt mit Wasser abspülen. Wenn die Flüssigkeit in die Augen kommt,**

nehmen Sie zusätzlich ärztliche Hilfe in Anspruch. Austretende Akkuflüssigkeit kann zu Hautreizungen oder Verbrennungen führen.

- ▶ **Bei Beschädigung und unsachgemäßem Gebrauch des Akkus können Dämpfe austreten. Führen Sie Frischluft zu und suchen Sie bei Beschwerden einen Arzt auf.** Die Dämpfe können die Atemwege reizen.
- ▶ **Laden Sie die Akkus nur mit Ladegeräten auf, die vom Hersteller empfohlen werden.** Durch ein Ladegerät, das für eine bestimmte Art von Akkus geeignet ist, besteht Brandgefahr, wenn es mit anderen Akkus verwendet wird.

Sicherheitshinweise für Ladegeräte



Lesen Sie alle Sicherheitshinweise und Anweisungen. Versäumnisse bei der Einhaltung der Sicherheitshinweise und Anweisungen können elektrischen Schlag, Brand und/oder schwere Verletzungen verursachen.



Halten Sie das Ladegerät von Regen oder Nässe fern. Das Eindringen von Wasser in ein Ladegerät erhöht das Risiko eines elektrischen Schlages.

- ▶ **Laden Sie nur in Bosch-Produkte eingebaute Li-Ion-Akkus. Die Akkuspannung muss zur Akku-Ladespannung des Ladegerätes passen.** Ansonsten besteht Brand- und Explosionsgefahr.
- ▶ **Halten Sie das Ladegerät sauber.** Durch Verschmutzung besteht die Gefahr eines elektrischen Schlages.
- ▶ **Überprüfen Sie vor jeder Benutzung Ladegerät, Kabel und Stecker. Benutzen Sie das Ladegerät nicht, sofern Sie Schäden feststellen. Öffnen Sie das Ladegerät nicht selbst und lassen Sie es nur von qualifiziertem Fachpersonal und nur mit Original-Ersatzteilen reparieren.** Beschädigte Ladegeräte, Kabel und Stecker erhöhen das Risiko eines elektrischen Schlages.
- ▶ **Dieses Ladegerät kann von Kindern ab 8 Jahren und darüber sowie von Personen mit eingeschränkten physischen, sensorischen oder geistigen Fähigkeiten oder mangelnder Erfahrung und Wissen benutzt werden, sofern sie beaufsichtigt oder bezüglich dem sicheren Umgang mit dem Ladegerät eingewiesen wurden**

8 | Deutsch

und die damit verbundenen Gefahren verstehen. Andernfalls besteht die Gefahr von Fehlbedienung und Verletzungen.

- ▶ **Beaufsichtigen Sie Kinder.** Damit wird sichergestellt, dass Kinder nicht mit dem Ladegerät spielen.
- ▶ **Die Reinigung und Wartung des Ladegerätes durch Kinder darf nicht ohne Aufsicht erfolgen.**

Produkt- und Leistungsbeschreibung

Bestimmungsgemäßer Gebrauch

Die Akku-Leuchte ist bestimmt für das ortsveränderliche, räumlich und zeitlich begrenzte Ausleuchten in trockenen Innen- und Außenbereichen und ist nicht geeignet zur allgemeinen Raumbeleuchtung.

Abgebildete Komponenten

Die Nummerierung der abgebildeten Komponenten bezieht sich auf die Darstellung der Akku-Leuchte auf der Grafikseite.

- 1 Leuchtenkopf
- 2 Ein-/Ausschalter
- 3 Akku-Ladezustandsanzeige
- 4 Buchse für Ladestecker
- 5 Softgriff
- 6 Multifunktionsbügel
- 7 Ladestecker des Ladegerätes
- 8 Ladegerät

Technische Daten

Akku-Leuchte	WorkLight	
Sachnummer		3 603 J75 8..
Nennspannung	V=	3,6
Leuchtdauer, ca.	h	3,0

Bitte beachten Sie die Sachnummer auf dem Typenschild Ihrer Akku-Leuchte.
Die Handelsbezeichnungen einzelner Akku-Leuchten können variieren.
Die Farbwiedergabe der beleuchteten Objekte kann verfälscht werden.

Deutsch | 9

Akku-Leuchte		WorkLight
Betriebstemperatur	°C	-10... +40
Lagertemperatur	°C	-15... +50
Gewicht entsprechend EPTA-Procedure 01/2003	g	150
Bitte beachten Sie die Sachnummer auf dem Typenschild Ihrer Akku-Leuchte. Die Handelsbezeichnungen einzelner Akku-Leuchten können variieren. Die Farbwiedergabe der beleuchteten Objekte kann verfälscht werden.		

Ladegerät		
Sachnummer		
- EU		2 609 004 820
- UK		2 609 004 822
Akku-Ladespannung	V=	5,0
Ladestrom	mA	400
Zulässiger Ladetemperaturbereich	°C	0 - 45
Ladezeit	h	4,0
Anzahl der Akkuzellen		1
Gewicht entsprechend EPTA-Procedure 01/2003	g	66
Schutzklasse		□/II

Montage

Akku laden (siehe Bild A)

Hinweis: Der Akku wird teilgeladen ausgeliefert. Um die volle Leistung des Akkus zu gewährleisten, laden Sie vor dem ersten Einsatz den Akku vollständig im Ladegerät auf.

Die Akku-Leuchte kann während des Ladevorgangs nicht benutzt werden; sie ist nicht defekt, wenn sie während des Ladevorgangs nicht funktioniert.

Der Li-Ionen-Akku kann jederzeit aufgeladen werden, ohne die Lebensdauer zu verkürzen. Eine Unterbrechung des Ladevorganges schädigt den Akku nicht.

10 | Deutsch

Der Li-Ionen-Akku ist durch die „Electronic Cell Protection (ECP)“ gegen Tiefentladung geschützt. Bei entladenerm Akku wird die Akku-Leuchte durch eine Schutzschaltung abgeschaltet.

► **Drücken Sie nach dem automatischen Abschalten der Akku-Leuchte nicht weiter auf den Ein-/Ausschalter.** Der Akku kann beschädigt werden.

Leuchtet bei Inbetriebnahme die Akku-Ladezustandsanzeige **3 rot** auf, hat der Akku weniger als 30 % Kapazität und sollte aufgeladen werden.

Stecken Sie den Ladestecker **7** des Ladegerätes in die Buchse **4** an der Seite der Akku-Leuchte.

► **Beachten Sie die Netzspannung!** Die Spannung der Stromquelle muss mit den Angaben auf dem Typenschild des Ladegerätes übereinstimmen. Mit 230 V gekennzeichnete Ladegeräte können auch an 220 V betrieben werden.

Bei ausgeschalteter Akku-Leuchte beginnt der Ladevorgang, sobald der Netzstecker des Ladegerätes in die Steckdose gesteckt wird.

Die Akku-Ladezustandsanzeige **3** zeigt den Ladefortschritt an. Beim Ladevorgang **blinkt** die Anzeige **grün**. Leuchtet die Akku-Ladezustandsanzeige **3 dauerhaft grün**, ist der Akku vollständig geladen.

Wenn Sie das Ladegerät nicht benutzen, trennen Sie es vom Stromnetz, um Energie zu sparen.

Beachten Sie die Hinweise zur Entsorgung.

Betrieb

Inbetriebnahme

Ein-/Ausschalten

Zum **Einschalten** der Akku-Leuchte schieben Sie den Ein-/Ausschalter **2** ohne Druck nach oben.

Zum **Ausschalten** der Akku-Leuchte schieben Sie den Ein-/Ausschalter **2** ohne Druck nach unten.

Um Energie zu sparen, schalten Sie die Akku-Leuchte nur ein, wenn Sie sie benutzen.

Arbeitshinweise

Verwendungsmöglichkeiten (siehe Bild B)

Mit dem klappbaren Multifunktionsbügel **6** ist die Akku-Leuchte vielfältig einsetzbar.

- Mit der Ausbuchtung am Multifunktionsbügel an einen Nagel hängen.
- Mit der speziellen Aufhängung an die Oberkante eines Türblattes hängen.
- Mit leicht aufgeklapptem Multifunktionsbügel überall zum Aufstellen geeignet.

Leuchtenkopf drehen

Entsprechend der Verwendung kann der Leuchtenkopf **1** bis zu 200° geschwenkt werden.

- Als Deckenfluter mit nach oben gerichtetem Leuchtenkopf.
- Um 90° geschwenkt in den Raum leuchtend.
- Mit ca. 45° geneigtem Leuchtenkopf blendfrei den Arbeitsplatz, z. B. den Schreibtisch, beleuchtend.

Wartung und Service

Wartung und Reinigung

Ist der Akku nicht mehr funktionsfähig, wenden Sie sich bitte an eine autorisierte Kundendienststelle für Bosch-Elektrowerkzeuge.

Die Akku-Leuchte ist wartungsfrei und enthält keine Teile, die gewechselt oder gewartet werden müssen.

Reinigen Sie die Kunststoffscheibe der Akku-Leuchte nur mit einem trockenen, weichen Tuch, um Beschädigungen zu vermeiden. Verwenden Sie keine Reinigungs- oder Lösemittel.

Kundendienst und Anwendungsberatung

Der Kundendienst beantwortet Ihre Fragen zu Reparatur und Wartung Ihres Produkts sowie zu Ersatzteilen. Explosionszeichnungen und Informationen zu Ersatzteilen finden Sie auch unter:

www.bosch-pt.com

Das Bosch-Anwendungsberatungs-Team hilft Ihnen gerne bei Fragen zu unseren Produkten und deren Zubehör.



12 | Deutsch

www.bosch-do-it.de, das Internetportal für Heimwerker und Gartenfreunde.

www.1-2-do.com

In der Heimwerker-Community 1-2-do.com können Sie Produkttester werden, Ideen sammeln oder sich mit anderen Heimwerkern austauschen.

www.dha.de, das komplette Service-Angebot der Deutschen Heimwerker Akademie.

Geben Sie bei allen Rückfragen und Ersatzteilbestellungen bitte unbedingt die 10-stellige Sachnummer laut Typenschild der Akku-Leuchte bzw. des Ladegerätes an.

Deutschland

Robert Bosch GmbH

Servicezentrum Elektrowerkzeuge

Zur Luhne 2

37589 Kalefeld – Willershausen

Unter www.bosch-pt.com können Sie online Ersatzteile bestellen oder Reparaturen anmelden.

Kundendienst: Tel.: (0711) 40040480

Fax: (0711) 40040481

E-Mail: Servicezentrum.Elektrowerkzeuge@de.bosch.com

Anwendungsberatung: Tel.: (0711) 40040480

Fax: (0711) 40040482

E-Mail: Anwendungsberatung.pt@de.bosch.com

Österreich

Tel.: (01) 797222010

Fax: (01) 797222011

E-Mail: service.elektrowerkzeuge@at.bosch.com

Schweiz

Tel.: (044) 8471511

Fax: (044) 8471551

E-Mail: Aftersales.Service@de.bosch.com

Luxemburg

Tel.: +32 2 588 0589

Fax: +32 2 588 0595

E-Mail: outillage.gereedschap@be.bosch.com

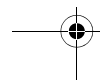
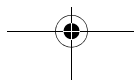
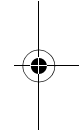
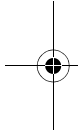

Transport

Die enthaltenen Li-Ionen-Akkus unterliegen den Anforderungen des Gefahrgutrechts. Die Akkus können durch den Benutzer ohne weitere Auflagen auf der Straße transportiert werden.

Beim Versand durch Dritte (z.B.: Lufttransport oder Spedition) sind besondere Anforderungen an Verpackung und Kennzeichnung zu beachten. Hier muss bei der Vorbereitung des Versandstückes ein Gefahrgut-Experte hinzugezogen werden.

Entsorgung



Akku-Leuchte, Akkus, Ladegerät, Zubehör und Verpackungen sollen einer umweltgerechten Wiederverwertung zugeführt werden.

Werfen Sie Akku-Leuchte, Akkus/Batterien und Ladegerät nicht in den Hausmüll!

Nur für EU-Länder:



Gemäß der europäischen Richtlinie 2012/19/EU müssen nicht mehr gebrauchsfähige Elektrogeräte und gemäß der europäischen Richtlinie 2006/66/EG müssen defekte oder verbrauchte Akkus/Batterien getrennt gesammelt und einer umweltgerechten Wiederverwertung zugeführt werden.

Nicht mehr gebrauchsfähige Akkus/Batterien können direkt abgegeben werden bei:

Deutschland

Recyclingzentrum Elektrowerkzeuge
Osteroder Landstraße 3
37589 Kalefeld

Schweiz

Batrec AG
3752 Wimmis BE

Akkus/Batterien:

► Integrierte Akkus dürfen nur zur Entsorgung entnommen werden.

Durch das Öffnen der Gehäuseschale kann die Akku-Leuchte zerstört werden.

Entladen Sie den Akku komplett. Drehen Sie alle Schrauben am Gehäuse heraus und öffnen Sie die Gehäuseschale. Trennen Sie die Anschlüsse am Akku und nehmen Sie den Akku heraus.

14 | English



Li-Ion:

Bitte beachten Sie die Hinweise im Abschnitt „Transport“, Seite 13.

Änderungen vorbehalten.

English

Safety Notes

Safety Warnings for Cordless Worklights



Read all safety warnings and all instructions. Failure to follow the warnings and instructions may result in electric shock, fire and/or serious injury.

- ▶ **Handle the cordless worklight with care.** The cordless worklight generates intense heat, which leads to increased danger of fire and explosion.
- ▶ **Do not work with the cordless worklight in hazardous areas.**
- ▶ **Do not continue to press the On/Off switch after the cordless worklight has been automatically switched off.** The battery can be damaged.
- ▶ **Do not direct the light beam at persons or animals and do not stare into the light beam yourself (not even from a distance).**
- ▶ **Use only original Bosch accessories.**
- ▶ **Do not cover off the lamp head while operating the cordless worklight.** The lamp head heats up during operation and can cause burns when the heat accumulates.

- ▶ **Do not use the cordless worklight in road traffic.** The cordless worklight is not approved for illumination in road traffic.



CAUTION! Do not stare into the light beam for longer periods. The optical radiation can be harmful for your eyes.



Protect the cordless worklight against heat, e. g., against continuous intense sunlight, fire, water, and moisture. Danger of explosion.

- ▶ **Under abusive conditions, liquid may be ejected from the battery pack; avoid contact. If contact accidentally occurs, flush with water. If liquid contacts eyes, additionally seek medical help.** Liquid ejected from the battery pack may cause irritations or burns.
- ▶ **In case of damage and improper use of the battery, vapours may be emitted. Ventilate the area and seek medical help in case of complaints.** The vapours can irritate the respiratory system.
- ▶ **Recharge only with the charger specified by the manufacturer.** A charger that is suitable for one type of battery pack may create a risk of fire when used with another battery pack.

Safety Warnings for Battery Chargers



Read all safety warnings and all instructions. Failure to follow the warnings and instructions may result in electric shock, fire and/or serious injury.



Keep the battery charger away from rain or moisture. Penetration of water in the battery charger increases the risk of an electric shock.

- ▶ **Charge only Li-Ion batteries built into Bosch products. The battery voltage must match the battery charging voltage of the charger.** Otherwise there is a danger of fire and explosion.
- ▶ **Keep the battery charger clean.** Contamination can lead to danger of an electric shock.
- ▶ **Before each use, check the battery charger, cable and plug. If damage is detected, do not use the battery charger. Never open the battery charger yourself. Have repairs performed only by a qualified technician and only using original spare parts.** Damaged battery chargers, cables and plugs increase the risk of an electric shock.

16 | English

► **This battery charger can be used by children aged from 8 years and above and persons with reduced physical, sensory or mental capabilities or lack of experience and knowledge if they have been given supervision or instruction concerning use of the battery charger in a safe way and understand the hazards involved.** Otherwise, there is danger of operating errors and injuries.

► **Supervise children.** This will ensure that children do not play with the charger.

► **Cleaning and user maintenance of the battery charger shall not be made by children without supervision.**

Products sold in GB only: Your product is fitted with a BS 1363/A approved electric plug with internal fuse (ASTA approved to BS 1362). If the plug is not suitable for your socket outlets, it should be cut off and an appropriate plug fitted in its place by an authorised customer service agent. The replacement plug should have the same fuse rating as the original plug.

The severed plug must be disposed of to avoid a possible shock hazard and should never be inserted into a mains socket elsewhere.

Product Description and Specifications

Intended Use

The cordless worklight is intended for mobile illumination in limited space and for limited time in dry indoor and outdoor areas and is not suitable for general room lighting.

Product Features

The numbering of the product features refers to the illustration of the cordless worklight on the graphics page.

- 1 Lamp head
- 2 On/Off switch
- 3 Battery charge-control indicator
- 4 Socket for charge connector
- 5 Soft grip
- 6 Multi-function clip
- 7 Plug connector for charger
- 8 Battery charger

Technical Data

Cordless Worklight		WorkLight
Article number		3 603 J75 8..
Rated voltage	V=	3.6
Lighting duration, approx.	h	3.0
Operating temperature	°C	- 10... +40
Storage temperature	°C	- 15... +50
Weight according to EPTA-Procedure 01/2003	g	150
Please observe the article number on the type plate of your cordless worklight. The trade names of the individual cordless worklights may vary.		
The colour rendition of illuminated objects can be distorted.		

Battery Charger

Article number		
- EU		2 609 004 820
- UK		2 609 004 822
Output voltage	V=	5.0
Charging current	mA	400
Allowable charging temperature range	°C	0 - 45
Charging time	h	4.0
Number of battery cells		1
Weight according to EPTA-Procedure 01/2003	g	66
Protection class		□/II

Assembly

Battery Charging (see figure A)

Note: The battery is supplied partially charged. To ensure full capacity of the battery, completely charge the battery in the battery charger before using your power tool for the first time.

The cordless worklight cannot be used during the charging procedure; it is not defective, when it does not function during the charging procedure.

The lithium ion battery can be charged at any time without reducing its service life. Interrupting the charging procedure does not damage the battery.

18 | English

The lithium ion battery is protected against deep discharging by the "Electronic Cell Protection (ECP)". When the battery is empty, the cordless worklight is switched off by means of a protective circuit.

► **Do not continue to press the On/Off switch after the cordless worklight has been automatically switched off.** The battery can be damaged.

When the battery charge-control indicator **3** lights up **red**, the battery capacity is below 30 % and the battery should be charged.

Insert the plug connector **7** of the charger into socket **4** on the side of the cordless worklight.

► **Observe the mains voltage!** The voltage of the power supply must correspond with the data given on the nameplate of the battery charger. Battery chargers marked with 230 V can also be operated with 220 V.

When the cordless worklight is switched off, the charging procedure begins as soon as the mains plug of the charger is plugged into the power socket.

The battery charge-control indicator **3** indicates the charging progress. During the charging process, the indicator **flashes green**. When the battery charge-control indicator **3 lights up green continuously**, the battery is fully charged.

When not using the battery charger, disconnect it from the mains supply in order to save energy.

Observe the notes for disposal.

Operation

Initial Operation

Switching On and Off

To **switch on** the cordless worklight, press the On/Off switch **2** upward without force.

To **switch off** the cordless worklight, press the On/Off switch **2** downward without force.

To save energy, only switch the cordless worklight on when using it.

Working Advice

Applicational Possibilities (see figure B)

With the foldable multi-function clip **6**, the cordless worklight offers many applicational possibilities.

- Hang it to a nail or similar via the aperture in the multi-function clip.
- Attach it to the top edge of a door with the special hook mount of the multi-function clip.
- Position it anywhere as a stand-alone unit with the multi-function clip slightly opened.

Swivelling the Lamp Head

Depending on application, the lamp head **1** can be swivelled to 200°.

- As an uplight with the lamp head facing upward.
- Swivelled by 90° as a room light.
- With the lamp head swivelled down approx. 45° for anti-glare illumination of a workplace, e.g. a desk.

Maintenance and Service

Maintenance and Cleaning

When the battery is no longer operative, please refer to an authorised after-sales service agent for Bosch power tools.

The cordless worklight is maintenance-free and contains no components that must be replaced or maintained.

To avoid damage, clean the plastic lens of the cordless worklight only with a dry, soft cloth. Do not use cleaning agents or solvent.

After-sales Service and Application Service

Our after-sales service responds to your questions concerning maintenance and repair of your product as well as spare parts. Exploded views and information on spare parts can also be found under:

www.bosch-pt.com

Bosch's application service team will gladly answer questions concerning our products and their accessories.

In all correspondence and spare parts orders, please always include the 10-digit article number given on the type plate of the cordless worklight or the battery charger.



20 | English



Great Britain

Robert Bosch Ltd. (B.S.C.)
P.O. Box 98
Broadwater Park
North Orbital Road
Denham
Uxbridge
UB 9 5HJ
Tel. Service: (0844) 7360109
Fax: (0844) 7360146
E-Mail: boschservicecentre@bosch.com

Ireland

Origo Ltd.
Unit 23 Magna Drive
Magna Business Park
City West
Dublin 24
Tel. Service: (01) 4666700
Fax: (01) 4666888

Australia, New Zealand and Pacific Islands

Robert Bosch Australia Pty. Ltd.
Power Tools
Locked Bag 66
Clayton South VIC 3169
Customer Contact Center
Inside Australia:
Phone: (01300) 307044
Fax: (01300) 307045
Inside New Zealand:
Phone: (0800) 543353
Fax: (0800) 428570
Outside AU and NZ:
Phone: +61 3 95415555
www.bosch.com.au

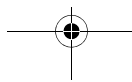
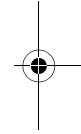
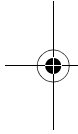



Republic of South Africa

Customer service

Hotline: (011) 6519600

Gauteng – BSC Service Centre

35 Roper Street, New Centre

Johannesburg

Tel.: (011) 4939375

Fax: (011) 4930126

E-Mail: bsctools@icon.co.za

KZN – BSC Service Centre

Unit E, Almar Centre

143 Crompton Street

Pinetown

Tel.: (031) 7012120

Fax: (031) 7012446

E-Mail: bsc.dur@za.bosch.com

Western Cape – BSC Service Centre

Democracy Way, Prosperity Park

Milnerton

Tel.: (021) 5512577

Fax: (021) 5513223

E-Mail: bsc@zsd.co.za

Bosch Headquarters

Midrand, Gauteng

Tel.: (011) 6519600

Fax: (011) 6519880

E-Mail: rbsa-hq.pts@za.bosch.com

Transport

The contained lithium ion batteries are subject to the Dangerous Goods Legislation requirements. The user can transport the batteries by road without further requirements.

When being transported by third parties (e.g.: air transport or forwarding agency), special requirements on packaging and labelling must be observed. For preparation of the item being shipped, consulting an expert for hazardous material is required.

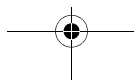
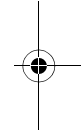
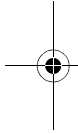

22 | English

Disposal



The cordless worklight, battery packs, battery charger, accessories and packaging should be sorted for environmental-friendly recycling.

Do not dispose of the cordless worklight, battery packs/batteries and battery charger into household waste!

Only for EC countries:



According to the European Guideline 2012/19/EU, electrical devices/tools that are no longer usable, and according to the European Guideline 2006/66/EC, defective or used battery packs/batteries, must be collected separately and disposed of in an environmentally correct manner.

Batteries no longer suitable for use can be directly returned at:

Great Britain

Robert Bosch Ltd. (B.S.C.)
P.O. Box 98
Broadwater Park
North Orbital Road
Denham
Uxbridge
UB 9 5HJ
Tel. Service: (0844) 7360109
Fax: (0844) 7360146
E-Mail: boschservicecentre@bosch.com

Battery packs/batteries:

► **Integrated batteries may only be removed for disposal.** Opening the housing shell can damage or destroy the cordless worklight.

Completely discharge the battery. Unscrew all screws from the housing and open the housing shell. Disconnect the battery connections and remove the battery.

**Li-ion:**

Please observe the instructions in section "Transport", page 21.

Subject to change without notice.

Français

Avertissements de sécurité

Avertissements de sécurité pour lampes à accu



Il est impératif de lire toutes les consignes de sécurité et toutes les instructions. Le non-respect des avertissements et instructions indiqués ci-après peut conduire à une électrocution, un incendie et/ou de graves blessures.

- ▶ **Manier avec précaution la lampe sur batterie.** La lampe sur batterie génère des températures élevées qui constituent un danger élevé d'incendie et d'explosion.
- ▶ **Ne pas utiliser la lampe sur batterie dans un environnement présentant des risques d'explosion.**
- ▶ **Après la mise hors fonctionnement automatique de la lampe sur batterie, n'appuyez plus sur l'interrupteur Marche/Arrêt.** Ceci pourrait endommager l'accu.
- ▶ **Ne pas diriger le faisceau lumineux vers des personnes ou des animaux et ne jamais regarder dans le faisceau lumineux, même si vous êtes à grande distance de ce dernier.**
- ▶ **N'utiliser que des accessoires d'origine Bosch.**
- ▶ **Ne pas recouvrir la tête de la lampe lors de la mise en service de la lampe sur batterie.** La tête de lampe chauffe pendant son utilisation et peut entraîner des brûlures si cette chaleur s'accumule.

24 | Français

- ▶ **Ne pas utiliser la lampe sur batterie en circulation routière.** La lampe sur batterie n'est pas agréée pour l'éclairage en circulation routière.



ATTENTION ! Ne fixez pas le faisceau lumineux pour une durée prolongée. Le rayonnement optique peut endommager vos yeux.



Protéger la lampe sur batterie de toute source de chaleur et éviter p. ex. l'exposition directe au soleil, au feu, à l'eau et à l'humidité. Il y a risque d'explosion.

- ▶ **En cas d'utilisation abusive, du liquide peut sortir de l'accumulateur. Éviter tout contact. En cas de contact accidentel, nettoyer à l'eau. Si la substance liquide entre en contact avec les yeux, consulter un médecin.** La substance liquide qui s'échappe de l'accumulateur peut entraîner des irritations de la peau ou causer des brûlures.
- ▶ **En cas d'endommagement et d'utilisation non conforme de l'accu, des vapeurs peuvent s'échapper. Ventiler le lieu de travail et, en cas de malaises, consulter un médecin.** Les vapeurs peuvent entraîner des irritations des voies respiratoires.
- ▶ **Ne charger les accus que dans des chargeurs recommandés par le fabricant.** Un chargeur approprié à un type spécifique d'accumulateur peut engendrer un risque d'incendie lorsqu'il est utilisé avec d'autres accumulateurs.

Instructions de sécurité pour chargeurs



Il est impératif de lire toutes les consignes de sécurité et toutes les instructions. Le non-respect des avertissements et instructions indiqués ci-après peut conduire à une électrocution, un incendie et/ou de graves blessures.



Ne pas exposer le chargeur à la pluie ou à l'humidité. La pénétration d'eau dans un chargeur augmente le risque d'un choc électrique.

- ▶ **N'utiliser le chargeur que pour recharger les accus Lithium-Ion intégrés dans des produits Bosch. La tension de l'accu doit correspondre à la tension de charge du chargeur.** Il y a sinon risque d'explosion et d'incendie.
- ▶ **Maintenir le chargeur propre.** Un encrassement augmente le risque de choc électrique.
- ▶ **Avant toute utilisation, contrôler le chargeur, la fiche et le câble. Ne pas utiliser le chargeur si des défauts sont constatés. Ne pas démonter le chargeur soi-même et ne le faire réparer que par une personne qualifiée et seulement avec des pièces de rechange d'origine.** Des chargeurs, câbles et fiches endommagés augmentent le risque d'un choc électrique.
- ▶ **Ce chargeur peut être utilisé par des enfants à partir de l'âge de 8 ans ainsi que par des personnes souffrant d'un handicap physique, sensoriel ou mental ou par des personnes n'ayant pas l'expérience et/ou les connaissances nécessaires, sous condition qu'elles soient surveillées ou qu'elles aient été instruites quant au manie-ment du chargeur et qu'elles aient compris les dangers éventuels.** Sinon, il y a risque de mauvaise utilisation et de blessures.
- ▶ **Ne laissez pas les enfants sans surveillance.** Veillez à ce que les enfants ne jouent pas avec le chargeur.
- ▶ **Les enfants ne doivent pas nettoyer le chargeur ou effectuer des travaux d'entretien sans surveillance.**

Description et performances du produit

Utilisation conforme

La lampe sans fil convient à l'éclairage mobile, localisé et limité dans le temps de zones intérieures et extérieures sèches et elle n'est pas conçue pour l'éclairage général de toute une pièce.

Éléments de l'appareil

La numérotation des éléments de l'appareil se réfère à la représentation de la lampe sur batterie sur la page graphique.

- 1 Tête de la lampe
- 2 Interrupteur Marche/Arrêt

26 | Français

- 3** Voyant lumineux indiquant l'état de charge de l'accu
- 4** Prise pour fiche de charge
- 5** Poignée avec surface softgrip
- 6** Etrier multi-fonctions
- 7** Fiche du chargeur
- 8** Chargeur

Caractéristiques techniques

Lampe sur batterie	WorkLight	
N° d'article		3 603 J75 8..
Tension nominale	V=	3,6
Durée d'éclairage, env.	h	3,0
Température de fonctionnement	°C	-10... +40
Température de stockage	°C	-15... +50
Poids suivant EPTA-Procédure 01/2003	g	150
Respecter impérativement le numéro d'article se trouvant sur la plaque signalétique de la lampe sur batterie. Les désignations commerciales des différentes lampes sur batterie peuvent varier.		
La couleur de l'objet éclairé peut varier de la couleur d'origine.		

Chargeur		
N° d'article		
- UE		2 609 004 820
- UK		2 609 004 822
Tension de charge de l'accu	V=	5,0
Courant de charge	mA	400
Plage de température de charge admissible	°C	0 - 45
Durée de charge	h	4,0
Nombre cellules de batteries rechargeables		1
Poids suivant EPTA-Procédure 01/2003	g	66
Classe de protection		□/II

Montage

Chargement de l'accu (voir figure A)

Note : L'accu est fourni en état de charge faible. Afin de garantir la puissance complète de l'accu, chargez complètement l'accu dans le chargeur avant la première mise en service.

Pendant le processus de charge, il n'est pas possible d'utiliser la lampe sur batterie ; elle n'est pas défectueuse bien qu'elle ne fonctionne pas pendant le processus de charge.

La batterie Lithium-ion peut être rechargée à tout moment, sans que sa durée de vie n'en soit réduite. Le fait d'interrompre le processus de charge n'endommage pas la batterie.

Grâce à la Protection Electronique des Cellules « Electronic Cell Protection (ECP) », l'accu Lithium-ion est protégé contre une décharge profonde. Lorsque l'accumulateur est déchargé, la lampe sur batterie est éteinte par un dispositif d'arrêt de protection.

► **Après la mise hors fonctionnement automatique de la lampe sur batterie, n'appuyez plus sur l'interrupteur Marche/Arrêt.** Ceci pourrait endommager l'accu.

Si, lors de la mise en service, le voyant lumineux indiquant l'état de charge de l'accu **3** s'allume **rouge**, l'accu a moins de 30 % de sa capacité et devrait être rechargé.

Branchez la fiche **7** du chargeur dans la prise **4** se trouvant sur la face latérale de la lampe à accu.

► **Tenez compte de la tension du réseau !** La tension de la source de courant doit correspondre aux indications se trouvant sur la plaque signalétique du chargeur. Les chargeurs marqués 230 V peuvent également fonctionner sous 220 V.

Si la lampe à accu est éteinte, le processus de charge commence dès que la fiche de secteur du chargeur est branchée sur la prise de courant.

Le voyant lumineux indiquant l'état de charge de l'accu **3** indique la progression du processus de charge. Le voyant lumineux **clignote vert** lors du processus de charge. Si le voyant lumineux indiquant l'état de charge de l'accu **3** **reste constamment allumé vert**, c'est que l'accu est complètement chargé.

28 | Français

Afin d'économiser l'énergie, déconnectez le chargeur du réseau électrique quand vous ne l'utilisez pas.

Respectez les indications concernant l'élimination.

Fonctionnement

Mise en service

Mise en Marche/Arrêt

Pour **allumer** la lampe à accu, poussez l'interrupteur Marche/Arrêt **2** vers le haut sans exercer de pression.

Pour **éteindre** la lampe à accu, poussez l'interrupteur Marche/Arrêt **2** vers le bas sans exercer de pression.

Pour économiser l'énergie, n'allumez la lampe sur batterie que quand vous l'utilisez.

Instructions d'utilisation

Possibilités d'utilisation (voir figure B)

L'étrier multifonction relevable **6** permet une utilisation multiple de la lampe à accu.

- Accrocher l'encoche de l'étrier multifonction à un clou.
- Accrocher le dispositif de suspension spécial au bord supérieur d'une porte.
- Appropriée à être montée n'importe où en relevant légèrement l'étrier multifonction.

Rotation de la tête

Suivant l'utilisation, la tête de lampe **1** peut être tournée de jusqu'à 200°.

- Comme lampadaire pour éclairage indirect au plafond en dirigeant la tête de lampe vers le haut.
- Tournée de 90° pour éclairer la pièce.
- Avec tête inclinée de 45° environ, pour éclairer l'emplacement de travail, p. ex. un bureau.



Entretien et Service Après-Vente

Nettoyage et entretien

Au cas où l'accu ne fonctionnerait plus, veuillez vous adresser à une station de Service Après-Vente agréée pour outillage Bosch.

La lampe sur batterie ne nécessite aucun entretien et ne contient pas de pièces devant être remplacées ou nécessitant un entretien.

Ne nettoyez le disque en plastique de la lampe sur batterie qu'avec un chiffon doux et sec afin d'éviter les endommagements. N'utilisez pas de détergents ou de solvants.

Service Après-Vente et Assistance

Notre Service Après-Vente répond à vos questions concernant la réparation et l'entretien de votre produit et les pièces de rechange. Vous trouverez des vues éclatées ainsi que des informations concernant les pièces de rechange également sous :

www.bosch-pt.com

Les conseillers techniques et assistants Bosch sont à votre disposition pour répondre à vos questions concernant nos produits et leurs accessoires.

Pour toute demande de renseignement ou commande de pièces de rechange, nous préciser impérativement le numéro d'article à dix chiffres de la lampe à accu ou du chargeur indiqué sur la plaque signalétique.

France

Vous êtes un utilisateur, contactez :

Le Service Clientèle Bosch Outillage Electroportatif

Tel. : 0811 360122

(coût d'une communication locale)

Fax : (01) 49454767

E-Mail : contact.outillage-electroportatif@fr.bosch.com

Vous êtes un revendeur, contactez :

Robert Bosch (France) S. A. S.

Service Après-Vente Electroportatif

126, rue de Stalingrad

93705 DRANCY Cédex

Tel. : (01) 43119006

Fax : (01) 43119033

E-Mail : sav.outillage-electroportatif@fr.bosch.com

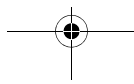

30 | Français**Belgique, Luxembourg**

Tel. : +32 2 588 0589

Fax : +32 2 588 0595

E-Mail : outillage.gereedschap@be.bosch.com

Suisse

Tel. : (044) 8471512

Fax : (044) 8471552

E-Mail: Aftersales.Service@de.bosch.com

Transport

Les batteries Lithium-ion sont soumises aux règlements de transport des matières dangereuses. L'utilisateur peut transporter les batteries par voie routière sans mesures supplémentaires.

Lors d'une expédition par tiers (par ex. : transport aérien ou entreprise de transport), les mesures à prendre spécifiques à l'emballage et au marquage doivent être observées. Dans un tel cas, lors de la préparation de l'envoi, il est impératif de faire appel à un expert en transport des matières dangereuses.

Elimination des déchets

Les lampes sur batterie, les accumulateurs, le chargeur ainsi que leurs accessoires et emballages, doivent pouvoir suivre chacun une voie de recyclage appropriée.

Ne jetez pas les lampes sur batterie, les accumulateurs/piles et les chargeurs avec les ordures ménagères !

Seulement pour les pays de l'Union Européenne :

Conformément à la directive européenne 2012/19/UE, les équipements électriques dont on ne peut plus se servir, et conformément à la directive européenne 2006/66/CE, les accus/piles usés ou défectueux doivent être isolés et suivre une voie de recyclage appropriée.

Les batteries/piles dont on ne peut plus se servir peuvent être déposées directement auprès de :

Suisse

Batrec AG

3752 Wimmis BE

Batteries/piles :

- **Les accus intégrés ne doivent être retirés que pour être mis au rebut.** Ouvrir la coque du carter peut détruire la lampe à accu.

Déchargez complètement l'accu. Desserrez toutes les vis du carter et ouvrez la coque du carter. Débranchez les connexions sur l'accu et retirez ce dernier.

**Lithium ion :**

Respectez les indications données dans le chapitre « Transport », page 30.

Sous réserve de modifications.

Español

Instrucciones de seguridad

Instrucciones de seguridad para lámparas ACCU



Lea íntegramente estas advertencias de peligro e instrucciones. En caso de no atenerse a las advertencias de peligro e instrucciones siguientes, ello puede ocasionar una descarga eléctrica, un incendio y/o lesión grave.

- **Proceda con cautela al usar su lámpara ACCU.** La lámpara ACCU se pone muy caliente, lo cual supone un mayor riesgo de incendio y explosión.
- **No trabaje con la lámpara ACCU en un entorno con peligro de explosión.**
- **No mantenga accionado el interruptor de conexión/desconexión si la lámpara ACCU se hubiese desconectado automáticamente.** Ello podría perjudicar al acumulador.

32 | Español

- ▶ **No dirija el haz de luz contra personas ni animales, ni mire directamente hacia el haz, incluso encontrándose a gran distancia.**
- ▶ **Solamente utilice accesorios originales Bosch.**
- ▶ **No cubra el foco durante el funcionamiento de la linterna ACCU.** El foco se calienta durante el funcionamiento y puede provocar quemaduras al acumularse el calor.
- ▶ **No use la lámpara ACCU como medio de alumbrado al circular por carretera.** La lámpara ACCU no está autorizada para su utilización en la circulación vial.



¡ATENCIÓN! No mire prolongadamente hacia el foco de luz. La luz puede ser dañina para sus ojos.



Proteja la lámpara ACCU del calor excesivo como, p. ej., de una exposición prolongada al sol, del fuego, del agua, y de la humedad. Existe el riesgo de explosión.

- ▶ **La utilización inadecuada del acumulador puede provocar fugas de líquido. Evite el contacto con él. En caso de un contacto accidental enjuagar el área afectada con abundante agua. Si ha penetrado líquido en los ojos recurra además inmediatamente a un médico.** El líquido del acumulador puede irritar la piel o producir quemaduras.
- ▶ **Si el acumulador se daña o usa de forma inapropiada puede que éste emane vapores. Ventile con aire fresco el recinto y acuda a un médico si nota alguna molestia.** Los vapores pueden llegar a irritar las vías respiratorias.
- ▶ **Solamente cargue los acumuladores con los cargadores recomendados por el fabricante.** Existe el riesgo de incendio al intentar cargar acumuladores de un tipo diferente al previsto para el cargador.

Instrucciones de seguridad para cargadores



Lea íntegramente estas advertencias de peligro e instrucciones. En caso de no atenerse a las advertencias de peligro e instrucciones siguientes, ello puede ocasionar una descarga eléctrica, un incendio y/o lesión grave.



No esponga el cargador a la lluvia ni a la humedad. La penetración de agua en el cargador aumenta el riesgo de electrocución.

- ▶ **Cargue solamente acumuladores de iones de litio montados en productos Bosch. La tensión del acumulador debe corresponder a la tensión de carga de acumuladores del cargador.** En caso contrario existe peligro de incendio y explosión.
- ▶ **Siempre mantenga limpio el cargador.** La suciedad puede comportar un riesgo de electrocución.
- ▶ **Antes de cada utilización verificar el estado del cargador, cable y enchufe. No utilice el cargador en caso de detectar algún desperfecto. Jamás intente abrir el cargador por su propia cuenta, y solamente hágalo reparar por personal técnico cualificado empleando exclusivamente piezas de repuesto originales.** Un cargador, cable y enchufe deteriorados comportan un mayor riesgo de electrocución.
- ▶ **Este cargador puede ser utilizado por niños a partir de 8 años de edad y por personas que presenten una discapacidad física, sensorial o mental o que dispongan de una experiencia y/o conocimientos insuficientes, siempre que sean supervisados o que hayan sido instruidos en el manejo seguro del cargador y que sean conscientes de los peligros que ello alberga.** En caso contrario existe el riesgo de un manejo incorrecto y de lesión.
- ▶ **Vigile a los niños.** Con ello se evita que los niños jueguen con el cargador.
- ▶ **Los niños no deberán realizar trabajos de limpieza ni de mantenimiento en el cargador sin la debida vigilancia.**
- ▶ **El enchufe macho de conexión, debe ser conectado solamente a un enchufe hembra de las mismas características técnicas del enchufe macho en materia.**

Descripción y prestaciones del producto

Utilización reglamentaria

La luz del acumulador está determinada para la iluminación variable del lugar, limitada en el espacio y en el tiempo, en zonas secas interiores y exteriores, y no es adecuada para la iluminación general del espacio.

34 | Español

Componentes principales

La numeración de los componentes está referida a la imagen de la lámpara ACCU en la página ilustrada.

- 1 Foco
- 2 Interruptor de conexión/desconexión
- 3 Indicador del estado de carga del acumulador
- 4 Conector hembra para el cargador
- 5 Empuñadura de material especial
- 6 Estribo multifuncional
- 7 Conector del cargador
- 8 Cargador

Datos técnicos

Lámpara ACCU	WorkLight	
Nº de artículo		3 603 J75 8..
Tensión nominal	V=	3,6
Autonomía, aprox.	h	3,0
Temperatura de operación	°C	-10...+40
Temperatura de almacenamiento	°C	-15...+50
Peso según EPTA-Procedure 01/2003	g	150

Preste atención al nº de artículo en la placa de características de su lámpara ACCU.
Las denominaciones comerciales de algunas lámparas ACCU pueden variar.
La reproducción de color del objeto iluminado puede alterarse.

Cargador		
Nº de artículo		
- EU		2 609 004 820
- UK		2 609 004 822
Tensión de carga del acumulador	V=	5,0
Corriente de carga	mA	400
Margen admisible de la temperatura de carga	°C	0 - 45
Tiempo de carga	h	4,0
Nº de celdas		1
Peso según EPTA-Procedure 01/2003	g	66
Clase de protección		□/II

Montaje

Carga del acumulador (ver figura A)

Observación: El acumulador se suministra parcialmente cargado. Con el fin de obtener la plena potencia del acumulador, antes de su primer uso, cárguelo completamente en el cargador.

La lámpara ACCU no puede utilizarse mientras se está cargando, por ello, no es síntoma de avería si en este caso no funciona.

El acumulador de iones de litio puede recargarse siempre que se quiera, sin que ello merme su vida útil. Una interrupción del proceso de carga no afecta al acumulador.

El acumulador de iones de litio va protegido contra altas descargas por "Electronic Cell Protection (ECP) (Protección Electrónica de Celdas)". Si el acumulador está descargado, un circuito de protección se encarga de desconectar la lámpara ACCU.

► **No mantenga accionado el interruptor de conexión/desconexión si la lámpara ACCU se hubiese desconectado automáticamente.** Ello podría perjudicar al acumulador.

Si al conectar el aparato el indicador del estado de carga del acumulador **3** se enciende de color **rojo** ello señala que la capacidad del acumulador es inferior a un 30 % y deberá recargarse.

Inserte el conector macho **7** del cargador en el conector hembra **4** situado a un lateral de la linterna ACCU.

► **¡Preste atención a la tensión de red!** La tensión de alimentación deberá coincidir con aquella indicada en la placa de características del cargador. Los cargadores para 230 V pueden funcionar también a 220 V.

Estando desconectada la linterna ACCU el proceso de carga comienza nada más conectar el enchufe de red del cargador a la toma de corriente.

El indicador de estado de carga del acumulador **3** muestra dos situaciones de carga. Durante el proceso de carga el indicador **parpadea** de color **verde**. El acumulador está completamente cargado, si el indicador de estado de carga del acumulador **3** se enciende **permanentemente de color verde**.

Si no utiliza el cargador, desconéctelo de la red para ahorrar energía.

Observe las indicaciones referentes a la eliminación.

Operación

Puesta en marcha

Conexión/desconexión

Para **encender** la linterna ACCU deslice hacia arriba, sin apretarlo hacia dentro, el interruptor de conexión/desconexión **2**.

Para **apagar** la linterna ACCU deslice hacia abajo, sin apretarlo hacia dentro, el interruptor de conexión/desconexión **2**.

Para ahorrar energía, solamente conecte la lámpara ACCU cuando vaya a utilizarla.

Instrucciones para la operación

Posibilidades de aplicación (ver figura B)

El estribo multifuncional **6** plegable permite aplicar la linterna ACCU de múltiples maneras.

- Colgarla de un clavo por la abertura del estribo multifuncional.
- Suspenderla de la parte superior de la hoja de una puerta con el enganche especial.
- Depositarla sobre cualquier superficie desplegando un poco el estribo multifuncional.

Giro del foco

El foco **1** puede girarse hasta 200° para adaptarlo a la respectiva aplicación.

- Para la iluminación indirecta con el foco dirigido hacia arriba.
- Inclinado 90° para la iluminación de un cuarto.
- Con el foco girado aprox. 45° para iluminar, sin deslumbrar, el puesto de trabajo, p. ej. un escritorio.

Mantenimiento y servicio

Mantenimiento y limpieza

Si el acumulador fuese inservible diríjase a un servicio técnico autorizado para herramientas eléctricas Bosch.

La lámpara ACCU está exenta de mantenimiento, ya que no dispone de pieza alguna que deba ser sustituida o mantenida.

Limpie el disco de plástico de la lámpara ACCU con un paño seco y suave para evitar que se dañe. No use detergentes ni disolventes.



Servicio técnico y atención al cliente

El servicio técnico le asesorará en las consultas que pueda Ud. tener sobre la reparación y mantenimiento de su producto, así como sobre piezas de recambio. Los dibujos de despiece e informaciones sobre las piezas de recambio los podrá obtener también en internet bajo:

www.bosch-pt.com

Nuestro equipo de asesores técnicos le orientará gustosamente en cuanto a la adquisición, aplicación y ajuste de los productos y accesorios.

Para cualquier consulta o pedido de piezas de repuesto es imprescindible indicar el nº de artículo de 10 dígitos que figura en la placa de características de la linterna ACCU o del cargador.

España

Robert Bosch Espana S.L.U.
Departamento de ventas Herramientas Eléctricas
C/Hermanos García Noblejas, 19
28037 Madrid
Tel. Asesoramiento al cliente: 902 531 53
Fax: 902 531554

Venezuela

Robert Bosch S.A.
Final Calle Vargas. Edf. Centro Berimer P.B.
Boleita Norte
Caracas 107
Tel.: (0212) 2074511

México

Robert Bosch S. de R.L. de C.V.
Circuito G. Gonzáles Camarena 333
Centro de Ciudad Santa Fe - 01210 - Mexico DF
Tel. Interior: (01) 800 6271286
Tel. D.F.: 52843062
E-Mail: arturo.fernandez@mx.bosch.com

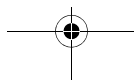
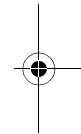
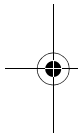



38 | Español

Argentina

Robert Bosch Argentina S.A.
Av. Córdoba 5160
C1414BAW Ciudad Autónoma de Buenos Aires
Atención al Cliente
Tel.: (0810) 5552020
E-Mail: herramientas.bosch@ar.bosch.com

Perú

Robert Bosch S.A.C.
Av. Primavera 781, Urb. Chacarilla, San Borja (Edificio Aldo)
Buzón Postal Lima 41 - Lima
Tel.: (01) 2190332

Chile

Robert Bosch S.A.
Calle San Eugenio, 40
Ñuñoa - Santiago
Buzón Postal 7750000
Tel.: (02) 5203198

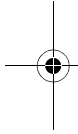

Transporte

Los acumuladores de iones de litio incorporados están sujetos a los requerimientos estipulados en la legislación sobre mercancías peligrosas. Los acumuladores pueden ser transportados por carretera por el usuario sin más imposiciones.

En el envío por terceros (p. ej., transporte aéreo o por agencia de transportes) deberán considerarse las exigencias especiales en cuanto a su embalaje e identificación. En este caso deberá recurrirse a los servicios de un experto en mercancías peligrosas al preparar la pieza para su envío.

Eliminación



La lámpara ACCU, los acumuladores, el cargador, los accesorios y embalajes deberán someterse a un proceso de recuperación que respete el medio ambiente.

¡No arroje la lámpara ACCU, los acumuladores/pilas, ni el cargador a la basura!

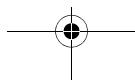
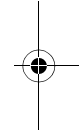

Sólo para los países de la UE:

Los aparatos eléctricos inservibles, así como los acumuladores/pilas defectuosos o agotados deberán acumularse por separado para ser sometidos a un reciclaje ecológico tal como lo marcan las Directivas Europeas 2012/19/UE y 2006/66/CE, respectivamente.

Los acumuladores/pilas agotados pueden entregarse directamente a su distribuidor habitual de Bosch:

España

Servicio Central de Bosch
Servilotec, S.L.
Polig. Ind. II, 27
Cabanillas del Campo
Tel.: +34 9 01 11 66 97

Acumuladores/pilas:

► **Los acumuladores integrados solamente deberán desmontarse para su eliminación.** Al abrir la semicarcasa puede que se dañe la linterna ACCU.

Descargue totalmente el acumulador. Desenrosque completamente todos los tornillos de la carcasa y abra la semicarcasa. Desconecte los terminales del acumulador y retire el mismo.

**iones de Litio:**

Observe las indicaciones comprendidas en el apartado "Transporte", página 38.

Reservado el derecho de modificación.

Português

Indicações de segurança

Indicações de segurança para lâmpadas sem fio



Devem ser lidas todas as indicações de advertência e todas as instruções. O desrespeito das advertências e instruções apresentadas abaixo pode causar choque eléctrico, incêndio e/ou graves lesões.

- ▶ **Trate a lâmpada sem fio com cuidado.** A lâmpada sem fio produz muito calor, que leva a um elevado risco de incêndio e de explosão.
- ▶ **Não trabalhar com a lâmpada sem fio numa área com risco de explosões.**
- ▶ **Não continuar a premir o interruptor de ligar-desligar após o desligamento automático da lâmpada sem fio.** O acumulador pode ser danificado.
- ▶ **Não apontar o raio de luz na direcção de pessoas nem de animais e não olhar no raio de luz, nem mesmo de maiores distâncias.**
- ▶ **Só utilizar acessórios originais Bosch.**
- ▶ **Não cobrir a cabeça da lâmpada enquanto a lâmpada sem fio estiver em funcionamento.** A cabeça da lâmpada se aquece durante o funcionamento e pode causar queimaduras se houver um acúmulo de calor.
- ▶ **Não usar a lâmpada sem fio no trânsito rodoviário.** A lâmpada sem fio não é admitida para o trânsito rodoviário.



ATENÇÃO! Não olhar para o raio luminoso durante muito tempo. O raio óptico pode danificar os seus olhos.



Proteger a lâmpada sem fio contra calor, p. ex. também contra uma permanente radiação solar, fogo, água e humidade. Há perigo de explosão.

- ▶ **Em caso de aplicação incorrecta é possível que escape líquido do acumulador. Evite o contacto com o líquido. Enxaguar com água em caso de contacto accidental. Se o líquido entrar em contacto com os olhos, consulte adicionalmente um médico.** Líquido do acumulador a escapar pode levar a irritações da pele ou queimaduras.

- ▶ **Em caso de danos e de utilização incorrecta do acumulador, podem escapar vapores. Arejar bem o local de trabalho e consultar um médico se forem constatados quaisquer sintomas.** É possível que os vapores irrite as vias respiratórias.
- ▶ **Só carregar acumuladores em carregadores recomendados pelo fabricante.** Para um carregador apropriado para um certo tipo de acumuladores há perigo de incêndio, se for utilizado para carregar outros acumuladores.

Indicações de segurança para carregadores



Devem ser lidas todas as indicações de advertência e todas as instruções. O desrespeito das advertências e instruções apresentadas abaixo pode causar choque eléctrico, incêndio e/ou graves lesões.



Manter o carregador afastado de chuva ou humidade. A infiltração de água num carregador aumenta o risco de choque eléctrico.

- ▶ **Carregue apenas os acumuladores de lítio integrados em produtos Bosch. A tensão do acumulador tem de coincidir com a tensão de carga para acumulador do carregador.** Caso contrário, existe perigo de incêndio e explosão.
- ▶ **Manter o carregador limpo.** Há risco de choque eléctrico devido a sujidade.
- ▶ **Antes de cada utilização é necessário verificar o carregador, o cabo e a ficha. Não utilizar o carregador se forem verificados danos. Não abrir pessoalmente o carregador e só permita que seja reparado por pessoal qualificado e que só sejam utilizadas peças sobressalentes originais.** Carregadores, cabos e fichas danificados aumentam o risco de um choque eléctrico.
- ▶ **Este carregador pode ser usado por crianças a partir de 8 anos, assim como por pessoas com limitadas capacidades físicas, sensoriais ou mentais, ou com insuficiente experiência e saber, contanto que sejam supervisionadas ou instruídas sobre o manuseio seguro do carregador e sobre os perigos a ele relacionados.** Caso contrário há perigo de um erro de operação e de lesões.

42 | Português

- ▶ **Supervisionar as crianças.** Assim é assegurado que as crianças não brinquem com o carregador.
- ▶ **Crianças não devem realizar trabalhos de limpeza nem de manutenção no carregador, sem supervisão.**

Descrição do produto e da potência**Utilização conforme as disposições**

A lanterna sem fio destina-se à iluminação limitada, em termos de espaço e tempo, em diferentes locais, em áreas secas internas e externas e não é indicada para a iluminação geral de uma divisão.

Componentes ilustrados

A numeração dos componentes ilustrados refere-se à apresentação da lâmpada sem fio na página de esquemas.

- 1 Cabeçote da lâmpada
- 2 Interruptor de ligar-desligar
- 3 Indicação do estado de carga do acumulador
- 4 Tomada para ficha do carregador
- 5 Punho macio
- 6 Arco multifuncional
- 7 Ficha de carregar do carregador
- 8 Carregador

Dados técnicos

Lâmpada sem fio	WorkLight	
Nº do produto		3 603 J75 8..
Tensão nominal	V=	3,6
Tempo de iluminação, aprox.	h	3,0
Temperatura de funcionamento	°C	- 10 ... + 40
Temperatura de armazenamento	°C	- 15 ... + 50
Peso conforme EPTA-Procedure 01/2003	g	150
Observar o número de produto na placa de características da sua lâmpada sem fio.		
A designação comercial das diversas lâmpadas sem fio pode variar.		
A reprodução das cores dos objectos iluminados pode não corresponder à cor real.		

Carregador

Nº do produto		
- EU		2 609 004 820
- UK		2 609 004 822
Tensão e carga do acumulador	V=	5,0
Corrente de carga	mA	400
Faixa de temperatura de carga admissível	°C	0 – 45
Tempo de carga	h	4,0
Número de elementos do acumulador		1
Peso conforme EPTA-Procedure 01/2003	g	66
Classe de protecção		□/II

Montagem**Carregar o acumulador (veja figura A)**

Nota: O acumulador é fornecido parcialmente carregado. Para assegurar a completa potência do acumulador, o acumulador deverá ser carregado completamente no carregador antes da primeira utilização.

A lâmpada sem fio não pode ser utilizada durante o processo de carga; ela não está com defeito se não funcionar durante o processo de carga.

O acumulador de íões de lítio pode ser carregado a qualquer altura, sem que a sua vida útil seja reduzida. Uma interrupção do processo de carga não danifica o acumulador.

A "Electronic Cell Protection (ECP)" protege o acumulador de íões de lítio contra descarga total. A lâmpada sem fio é desligada através de um disjuntor de protecção, logo que o acumulador estiver descarregado.

► **Não continuar a premir o interruptor de ligar-desligar após o desligamento automático da lâmpada sem fio.** O acumulador pode ser danificado.

Se a indicação do estado de carga **3** se iluminar em **vermelho** aquando a colocação em funcionamento, significa que o acumulador tem menos que 30 % de capacidade e deve ser carregado.

Introduzir a ficha de carga **7** do carregador na tomada **4** no lado da lâmpada sem fio.

44 | Português

- **Observar a tensão de rede!** A tensão da fonte de corrente deve coincidir com a chapa de identificação do carregador. Carregadores marcados para 230 V também podem ser operados com 220 V.

O processo de carga começa com a lâmpada sem fio desligada, assim que a ficha de rede do carregador for introduzida na tomada.

A indicação do estado de carga do acumulador **3** indica o progresso de carga. Durante o processo de carga a indicação **pisca verde**. Se a indicação do estado de carga do acumulador **3 estiver permanentemente ligada**, significa que o acumulador está completamente carregado.

Se o carregador não for utilizado, separe-o da rede de corrente elétrica, para poupar energia.

Observar a indicação sobre a eliminação de forma ecológica.

Funcionamento

Colocação em funcionamento

Ligar e desligar

Para **ligar** a lâmpada sem fio, deverá empurrar o interruptor de ligar-desligar **2**, sem pressão, para cima.

Para **desligar** a lâmpada sem fio, deverá empurrar o interruptor de ligar-desligar **2**, sem pressão, para baixo.

Para poupar energia só deverá ligar a lâmpada sem fio quando ela for utilizada.

Indicações de trabalho

Possibilidades de aplicação (veja figura B)

Com o arco multifuncional **6**, que pode ser basculado, a lâmpada sem fio pode ser aplicada de diversos modos.

- Prender com o prego pelo entalhe no arco multifuncional.
- Pendurar com a fixação especial no canto superior de uma porta.
- Adequado para qualquer local de instalação devido ao arco multifuncional basculante.

Girar a cabeça da lâmpada

Dependendo da aplicação, a cabeça da lâmpada **1** pode ser deslocada até 200°.

- Com candeeiro de pé com cabeça direccionada para cima.
- Ilumina o recinto deslocada por 90°.
- Com cabeça de iluminação inclinada aprox. 45°, ilumina o local de trabalho, por ex. uma secretária, sem ofuscar.

Manutenção e serviço

Manutenção e limpeza

O acumulador não funciona mais; dirija-se a um serviço pós-venda autorizado para ferramentas eléctricas Bosch.

A lâmpada sem fio não requer manutenção e nenhuma das suas peças necessita de manutenção ou precisa ser substituída.

Para evitar danos, o vidro de plástico da lâmpada sem fio só deve ser limpo com um pano macio e seco. Não utilizar detergentes nem solventes.

Serviço pós-venda e consultoria de aplicação

O serviço pós-venda responde às suas perguntas a respeito de serviços de reparação e de manutenção do seu produto, assim como das peças sobressalentes. Desenhos explodidos e informações sobre peças sobressalentes encontram-se em:

www.bosch-pt.com

A nossa equipa de consultoria de aplicação Bosch esclarecem com prazer todas as suas dúvidas a respeito da compra, aplicação e ajuste dos produtos e acessórios.

Para todas as questões e encomendas de peças sobressalentes é imprescindível indicar o número de produto de 10 dígitos como consta na placa de características da lâmpada sem fio e no carregador.

Portugal

Robert Bosch LDA
Avenida Infante D. Henrique
Lotes 2E – 3E
1800 Lisboa
Tel.: 21 8500000
Fax: 21 8511096

46 | Português**Brasil**

Robert Bosch Ltda.
Caixa postal 1195
13065-900 Campinas
Tel.: (0800) 7045446
www.bosch.com.br/contacto

Transporte

Os acumuladores de íões de lítio, contidos, estão sujeitos ao direito de materiais perigosos. Os acumuladores podem ser transportados na rua pelo utilizador, sem mais obrigações.

Na expedição por terceiros (por ex.: transporte aéreo ou expedição), devem ser observadas as especiais exigências quanto à embalagem e à designação. Neste caso é necessário consultar um especialista de materiais perigosos ao preparar a peça a ser trabalhada.

Eliminação

A lâmpada sem fio, o acumulador, o carregador, os acessórios e as embalagens devem ser enviados a uma reciclagem ecológica de matérias primas.

Não deitar a lâmpada sem fio, os carregadores/as pilhas e o carregador no lixo doméstico!

Apenas países da União Europeia:

Conforme as Directivas Europeias 2012/19/UE relativa aos resíduos de aparelhos eléctricos europeias 2006/66/CE é necessário recolher separadamente os acumuladores/as pilhas defeituosos ou gastos e conduzi-los a uma reciclagem ecológica.

Acumuladores/pilhas:

► **Acumuladores integrados só devem ser retirados para serem descartados.** A lâmpada sem fio pode ser danificada se a carcaça for aberta.

Descarregar completamente o acumulador. Desparafusar todos os parafusos da carcaça e abrir a cápsula da carcaça. Separar as conexões do acumulador e retirar o acumulador.

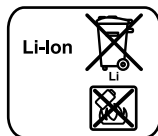
**lões de lítio:**

Observar as indicações no capítulo “Transporte”,
Página 46.

Sob reserva de alterações.

Italiano

Norme di sicurezza

Indicazioni di sicurezza per lampada a batteria ricaricabile



Leggere tutte le avvertenze di pericolo e le istruzioni operative. In caso di mancato rispetto delle avvertenze di pericolo e delle istruzioni operative si potrà creare il pericolo di scosse elettriche, incendi e/o incidenti gravi.

- ▶ **Utilizzare la lampada a batteria con cura.** La lampada a batteria genera elevato calore, aumentando di conseguenza il pericolo di incendio ed esplosione.
- ▶ **Non lavorare con la lampada a batteria ricaricabile in ambienti esplosivi.**
- ▶ **Dopo lo spegnimento automatico della lampada a batteria ricaricabile non continuare a premere l'interruttore di avvio/arresto.** La batteria ricaricabile potrebbe venir danneggiata.
- ▶ **Non puntare il raggio luminoso contro persone o animali e non guardare nel raggio luminoso, anche da grande distanza.**
- ▶ **Utilizzare esclusivamente accessori originali Bosch.**
- ▶ **Non coprire la testa della lampada mentre la lampada a batteria è in funzione.** Durante il funzionamento la testa della lampada si riscalda e può causare ustioni se il calore si accumula.

48 | Italiano

- **Non utilizzare la lampada a batteria ricaricabile nel traffico stradale.** La lampada a batteria ricaricabile non è omologata per l'illuminazione del traffico stradale.



ATTENZIONE! Non guardare nel raggio luminoso per lungo tempo. La radiazione ottica può essere dannosa per gli occhi.



Proteggere la lampada a batteria ricaricabile dal calore, p. es. anche dall'irradiazione solare continuo, dal fuoco, dall'acqua e dall'umidità. Esiste pericolo di esplosione.

- **In caso di impiego errato può fuoriuscire liquido dalla batteria ricaricabile. Evitare il contatto con il liquido stesso. In caso di contatto accidentale sciacquare con acqua. Se il liquido dovesse venire a contatto con gli occhi richiedere anche l'intervento di un medico.** Il liquido della batteria ricaricabile che fuoriesce può causare irritazioni della pelle o ustioni.
- **In caso di difetto e di uso improprio della batteria ricaricabile vi è il pericolo di una fuoriuscita di vapori. Far entrare aria fresca e farsi visitare da un medico in caso di disturbi.** I vapori possono irritare le vie respiratorie.
- **Ricaricare le batterie ricaricabili solo ed esclusivamente nei dispositivi di carica consigliati dal produttore.** Per un dispositivo di ricarica previsto per un determinato tipo di batteria sussiste il pericolo di incendio se viene utilizzato con un tipo diverso di batteria ricaricabile.

Indicazioni di sicurezza per caricabatteria



Leggere tutte le avvertenze di pericolo e le istruzioni operative. In caso di mancato rispetto delle avvertenze di pericolo e delle istruzioni operative si potrà creare il pericolo di scosse elettriche, incendi e/o incidenti gravi.



Custodire il caricabatteria al riparo dalla pioggia o dall'umidità. L'eventuale infiltrazione di acqua in un caricabatteria va ad aumentare il rischio d'insorgenza di scosse elettriche.

- ▶ **Caricare esclusivamente batterie al litio integrate in prodotti Bosch. La tensione della batteria deve essere adatta alla tensione di ricarica batteria del caricabatteria.** Sussiste pericolo di incendio ed esplosione.
- ▶ **Avere cura di mantenere il caricabatteria sempre pulito.** Attraverso accumuli di sporcizia si crea il pericolo di una scossa elettrica.
- ▶ **Prima di ogni impiego controllare il caricabatteria, il cavo e la spina. Non utilizzare il caricabatteria in caso doveste riscontrare dei danni. Non aprire mai personalmente il caricabatteria e farlo riparare soltanto da personale qualificato e soltanto con pezzi di ricambio originali.** In caso di caricabatterie per batterie, cavi e spine danneggiate si aumenta il pericolo di una scossa elettrica.
- ▶ **Questa stazione di ricarica può essere utilizzata da bambini a partire da 8 anni e da persone con capacità fisiche, sensoriali o mentali ridotte oppure a cui manchi esperienza e conoscenza a condizione che vengano sorvegliate o che siano state istruite relativamente all'uso sicuro della stazione di ricarica e che comprendano i pericoli correlati all'uso della stessa.** In caso contrario esiste il pericolo di impiego errato e di lesioni.
- ▶ **Sorvegliare i bambini.** In questo modo viene assicurato che i bambini non giocano con la stazione di ricarica.
- ▶ **La pulizia e la manutenzione della stazione di ricarica da parte di bambini non deve avvenire senza sorveglianza.**

Descrizione del prodotto e caratteristiche

Uso conforme alle norme

La torcia a batteria è concepita per un'illuminazione portatile, limitata nel tempo e nello spazio in ambienti interni ed esterni asciutti e non è adatta per un'illuminazione generale dell'ambiente.

Componenti illustrati

La numerazione dei componenti illustrati si riferisce all'illustrazione della lampada a batteria sulla pagina con la rappresentazione grafica.

- 1 Testa della lampada
- 2 Interruttore di avvio/arresto
- 3 Indicatore dello stato di carica della batteria

50 | Italiano

- 4** Presa per la spina di ricarica
- 5** Impugnatura morbida
- 6** Staffa multifunzione
- 7** Spina di ricarica della stazione di ricarica
- 8** Stazione di ricarica

Dati tecnici

Lampada a batteria ricaricabile	WorkLight	
Codice prodotto		3 603 J75 8..
Tensione nominale	V=	3,6
Autonomia, ca.	h	3,0
Temperatura di esercizio	°C	-10... +40
Temperatura di magazzino	°C	-15... +50

Peso in funzione della EPTA-Procedure 01/2003 g 150

Si prega di tenere presente il codice prodotto applicato sulla targhetta della lampada a batteria ricaricabile in dotazione. Le descrizioni commerciali di singole lampade a batteria ricaricabile possono variare.

La riproduzione a colori degli oggetti illuminati può subire alterazioni.

Stazione di ricarica		
Codice prodotto		
- EU		2 609 004 820
- UK		2 609 004 822
Tensione di ricarica della batteria	V=	5,0
Corrente di carica	mA	400
Campo ammesso di temperatura di ricarica	°C	0 - 45
Tempo di ricarica	h	4,0
Numero degli elementi della batteria ricaricabile		1
Peso in funzione della EPTA-Procedure 01/2003	g	66
Classe di sicurezza		□/II

Montaggio

Caricare la batteria (vedi figura A)

Nota bene: La batteria ricaricabile viene fornita parzialmente carica. Per garantire l'intera potenza della batteria ricaricabile, prima del primo impiego ricaricare completamente la batteria ricaricabile nella stazione di ricarica.

Durante l'operazione di ricarica la lampada a batteria ricaricabile non può essere utilizzata, la stessa non è difettosa se durante l'operazione di ricarica non funziona.

La batteria ricaricabile a ioni di litio può essere ricaricata in qualsiasi momento senza ridurne la durata. Un'interruzione dell'operazione di ricarica non danneggia la batteria ricaricabile.

La batteria ricaricabile Li-Ion è protetta dalla «Electronic Cell Protection (ECP)» contro lo scaricamento totale. In caso di batteria ricaricabile scarica, la lampada a batteria ricaricabile viene spenta tramite un collegamento di protezione.

► **Dopo lo spegnimento automatico della lampada a batteria ricaricabile non continuare a premere l'interruttore di avvio/arresto.** La batteria ricaricabile potrebbe venir danneggiata.

Se durante la messa in funzione l'indicatore dello stato di carica della batteria **3** è illuminato in **rosso**, la batteria ha meno del 30 % di autonomia e dovrebbe essere ricaricata.

Inserire la spina di ricarica **7** della stazione di ricarica nella presa **4** sul lato della lampada a batteria.

► **Osservare la tensione di rete!** La tensione della rete deve corrispondere a quella indicata sulla stazione di ricarica. Stazioni di ricarica previste per l'uso con 230 V possono essere azionate anche a 220 V.

Con lampada a batteria spenta l'operazione di ricarica inizia non appena la spina di rete della stazione di ricarica viene inserita nella presa di corrente.

L'indicatore dello stato di carica della batteria **3** indica il progresso della carica. Durante l'operazione di ricarica l'indicatore **lampeggia verde**. Quando l'indicatore dello stato di carica della batteria **3** è illuminato **costantemente verde**, la batteria ricaricabile è caricata completamente.

52 | Italiano

Se la stazione di ricarica non viene utilizzata, staccarla dalla rete elettrica per risparmiare elettricità.

Si prega di attenersi alle indicazioni relative allo smaltimento.

Uso

Messa in funzione

Accendere/spegnere

Per l'**accensione** della lampada a batteria spingere l'interruttore di avvio/arresto **2** verso l'alto senza pressione.

Per lo **spegnimento** della lampada a batteria spingere l'interruttore di avvio/arresto **2** verso il basso senza pressione.

Per risparmiare energia accendere la lampada a batteria ricaricabile solo se la stessa viene utilizzata.

Indicazioni operative

Possibilità di impiego (vedi figura B)

Con la staffa multifunzione **6** ribaltabile, la lampada a batteria ha molteplici impieghi.

- Appendere ad un chiodo con l'incavo sulla staffa multifunzione.
- Appendere al bordo superiore di una porta con la sospensione speciale.
- Con la staffa multifunzione leggermente aperta è adatta ad essere posizionata in qualsiasi posto.

Rotazione della testa della lampada

Conformemente all'impiego la testa della lampada **1** può essere orientata fino a 200°.

- Come piantana con testa della lampada rivolta verso l'alto.
- Orientata di 90° per illuminare l'ambiente.
- Con la testa della lampada inclinata di ca. 45° non abbaglia il posto di lavoro, ad es. per l'illuminazione della scrivania.

Manutenzione ed assistenza

Manutenzione e pulizia

Se la batteria ricaricabile non dovesse più funzionare, rivolgersi ad un Centro per il Servizio Clienti elettrotensili Bosch autorizzato.

La lampada a batteria ricaricabile non richiede manutenzione e non contiene particolari che devono essere sostituiti o che necessitano manutenzione.

Per evitare danneggiamenti pulire l'insero in plastica della lampada a batteria ricaricabile esclusivamente con un panno asciutto e morbido. Non utilizzare detergenti oppure solventi.

Assistenza clienti e consulenza impieghi

Il servizio di assistenza risponde alle Vostre domande relative alla riparazione ed alla manutenzione del Vostro prodotto nonché concernenti le parti di ricambio. Disegni in vista esplosa ed informazioni relative alle parti di ricambio sono consultabili anche sul sito:

www.bosch-pt.com

Il team Bosch che si occupa della consulenza impieghi vi aiuterà in caso di domande relative ai nostri prodotti ed ai loro accessori.

Per ogni tipo di richiesta o di ordinazione di pezzi di ricambio, è indispensabile comunicare sempre il codice prodotto a dieci cifre riportato sulla targhetta di fabbricazione della lampada a batteria ricaricabile oppure della stazione di ricarica.

Italia

Officina Elettrotensili
Robert Bosch S.p.A.
Corso Europa, ang. Via Trieste 20
20020 LAINATE (MI)
Tel.: (02) 3696 2663
Fax: (02) 3696 2662
Fax: (02) 3696 8677
E-Mail: officina.elettrotensili@it.bosch.com

Svizzera

Tel.: (044) 8471513
Fax: (044) 8471553
E-Mail: Aftersales.Service@de.bosch.com

54 | Italiano**Trasporto**

Le batterie ricaricabili agli ioni di litio contenute sono soggette ai requisiti di legge relativi a merci pericolose. Le batterie ricaricabili possono essere trasportate su strada tramite l'utente senza ulteriori precauzioni.

In caso di spedizione tramite terzi (p. es.: trasporto aereo oppure spedizioniere) devono essere osservati particolari requisiti relativi ad imballo e marcatura. In questo caso per la preparazione del pezzo da spedire è necessario ricorrere ad un esperto per merce pericolosa.

Smaltimento

Avviare ad un riciclaggio rispettoso dell'ambiente lampada a batteria ricaricabile, batterie ricaricabili, stazione di ricarica, accessori ed imballaggi non più impiegabili.

Non gettare lampada a batteria ricaricabile, batterie ricaricabili/batterie e stazione di ricarica tra i rifiuti domestici!

Solo per i Paesi della CE:

Conformemente alla direttiva europea 2012/19/UE gli apparecchi elettrici diventati inservibili e, in base alla direttiva europea 2006/66/CE, le batterie ricaricabili/batterie difettose o consumate devono essere raccolte separatamente ed essere inviate ad una riutilizzazione ecologica.

Per le batterie ricaricabili/le batterie non funzionanti rivolgersi al Consorzio:

Italia

Ecoelit
Viale Misurata 32
20146 Milano
Tel.: +39 02 / 4 23 68 63
Fax: +39 02 / 48 95 18 93

Svizzera

Batrec AG
3752 Wimmis BE

Batterie ricaricabili/Batterie:

- ▶ **Batterie ricaricabili integrate possono essere rimosse esclusivamente per lo smaltimento.** Aprendo la copertura della carcassa la lampada a batteria ricaricabile può essere danneggiata irreparabilmente.

Scaricare completamente la batteria ricaricabile. Svitare tutte le viti sulla carcassa ed aprire la copertura della carcassa. Separare i collegamenti sulla batteria ricaricabile e rimuovere la batteria stessa.

**Li-Ion:**

Si prega di tener presente le indicazioni riportate nel paragrafo «Trasporto», pagina 54.

Con ogni riserva di modifiche tecniche.

Nederlands

Veiligheidsvoorschriften

Veiligheidsvoorschriften voor acculampen



Lees alle veiligheidswaarschuwingen en alle voorschriften. Als de waarschuwingen en voorschriften niet worden opgevolgd, kan dit een elektrische schok, brand of ernstig letsel tot gevolg hebben.

- ▶ **Ga zorgvuldig met de acculamp om.** De acculamp brengt veel warmte voort, die tot verhoogd brand- en explosiegevaar leidt.
- ▶ **Werk met de acculamp niet in een omgeving met explosiegevaar.**
- ▶ **Druk na het automatisch uitschakelen van de acculamp niet meer op de aan/uit-schakelaar.** De accu kan anders beschadigd worden.
- ▶ **Richt de lichtstraal niet op personen of dieren en kijk zelf niet in de lichtstraal, ook niet vanaf een grote afstand.**

56 | Nederlands

- ▶ **Gebruik uitsluitend origineel Bosch-toebehoren.**
- ▶ **Dek de lampkop niet af terwijl de acculamp in werking is.** De acculamp wordt tijdens de werking warm en kan verbrandingen veroorzaken als de warmte zich ophoopt.
- ▶ **Gebruik de acculamp niet in het verkeer op de openbare weg.** De acculamp is niet goedgekeurd voor verlichting in het verkeer op de openbare weg.



LET OP! Kijk niet langdurig in de lichtstraal. De optische stralen kunnen schadelijk voor uw ogen zijn.



Bescherm de acculamp tegen hitte, bijv. ook tegen aanhoudend zonlicht, vuur, water en vocht. Er bestaat explosiegevaar.

- ▶ **Bij verkeerd gebruik kan vloeistof uit de accu lekken. Voorkom contact daarmee. Bij onvoorzien contact afspoelen met water. Als de vloeistof in de ogen komt, dient u bovendien een arts te raadplegen.** Gelekte accuvloeistof kan tot huidirritaties en brandwonden leiden.
- ▶ **Bij beschadiging en onjuist gebruik van de accu kunnen er dampen vrijkomen. Zorg voor frisse lucht en raadpleeg bij klachten een arts.** De dampen kunnen de luchtwegen irriteren.
- ▶ **Laad accu's alleen op in oplaadapparaten die door de fabrikant worden geadviseerd.** Voor een oplaadapparaat dat voor een bepaald type accu geschikt is, bestaat brandgevaar wanneer het met andere accu's wordt gebruikt.

Veiligheidsvoorschriften voor oplaadapparaten



Lees alle veiligheidswaarschuwingen en alle voorschriften. Als de waarschuwingen en voorschriften niet worden opgevolgd, kan dit een elektrische schok, brand of ernstig letsel tot gevolg hebben.



Houd het oplaadapparaat uit de buurt van regen en vocht. Het binnendringen van water in het oplaadapparaat vergroot het risico van een elektrische schok.

- ▶ **Laad alleen in Bosch-producten ingebouwde Li-Ion-accu's. De accuspanning moet bij de acculaadspanning van het oplaadapparaat passen.** Anders bestaat er brand- en explosiegevaar.
- ▶ **Houd het oplaadapparaat schoon.** Door vervuiling bestaat gevaar voor een elektrische schok.
- ▶ **Controleer voor elk gebruik oplaadapparaat, kabel en stekker. Gebruik het oplaadapparaat niet als u een beschadiging hebt vastgesteld. Open het oplaadapparaat niet zelf en laat het alleen door gekwalificeerd personeel en alleen met originele vervangingsonderdelen repareren.** Beschadigde oplaadapparaten, kabels en stekkers vergroten het risico van een elektrische schok.
- ▶ **Dit oplaadapparaat kan worden gebruikt door kinderen van 8 jaar en ouder en door personen met beperkte fysieke, zintuiglijke of geestelijke vermogens of gebrekkige ervaring en kennis, voor zover zij onder toezicht staan of ten aanzien van de veilige omgang met het oplaadapparaat zijn geïnstrueerd en zij de daarmee verbonden gevaren begrijpen.** Anders bestaat het gevaar van verkeerde bediening en lichamelijk letsel.
- ▶ **Houd toezicht op kinderen.** Daarmee wordt gewaarborgd dat kinderen niet met het oplaadapparaat spelen.
- ▶ **De reiniging en het onderhoud van het oplaadapparaat door kinderen mogen niet zonder toezicht plaatsvinden.**

Product- en vermogensbeschrijving

Gebruik volgens bestemming

De acculamp is bestemd voor het mobiel, ruimtelijk of in de tijd beperkt verlichten in droge binnen- en buitenruimtes en is niet geschikt voor de algemene verlichting van ruimtes.

Afgebeelde componenten

De componenten zijn genummerd zoals op de afbeelding van de acculamp op de pagina met afbeeldingen.

- 1 Lampkop
- 2 Aan/uit-schakelaar
- 3 Accu-oplaadindicatie
- 4 Contactbus voor oplaadstekker

58 | Nederlands

- 5** Softgrip
- 6** Multifunctionele beugel
- 7** Opladstekker van het oplaadapparaat
- 8** Oplaadapparaat

Technische gegevens

Acculamp	WorkLight	
Productnummer		3 603 J75 8..
Nominale spanning	V=	3,6
Brandduur, ca.	h	3,0
Bedrijfstemperatuur	°C	- 10... + 40
Bewaartemperatuur	°C	- 15... + 50
Gewicht volgens EPTA-Procedure 01/2003	g	150
Let op het zaaknummer op het typeplaatje van de acculamp. De handelsbenamingen van sommige acculampen kunnen afwijken.		
De kleurweergave van de verlichte objecten kan vervalst worden.		

Oplaadapparaat		
Productnummer		
- EU		2 609 004 820
- UK		2 609 004 822
Opladspanning accu	V=	5,0
Laadstroom	mA	400
Toegestaan oplaadtemperatuurbereik	°C	0 - 45
Opladtijd	h	4,0
Aantal accucellen		1
Gewicht volgens EPTA-Procedure 01/2003	g	66
Isolatieklasse		□/II

Montage**Accu opladen (zie afbeelding A)**

Opmerking: De accu wordt gedeeltelijk opgeladen geleverd. Om de volledige capaciteit van de accu te verkrijgen, laadt u voor het eerste gebruik de accu volledig in het oplaadapparaat op.

De acculamp kan tijdens het opladen niet worden gebruikt. Deze is niet defect als deze tijdens het opladen niet werkt.

De lithiumionaccu kan op elk moment worden opgeladen zonder de levensduur te verkorten. Een onderbreking van het opladen schaadt de accu niet.

De lithiumionaccu is met „Electronic Cell Protection (ECP)” tegen te sterk ontladen beschermd. Als de accu leeg is, wordt de acculamp door een veiligheidsschakeling uitgeschakeld.

► **Druk na het automatisch uitschakelen van de acculamp niet meer op de aan/uit-schakelaar.** De accu kan anders beschadigd worden.

Als de accuoplaadindicatie **3 rood** gaat branden bij het inschakelen, heeft de accu een capaciteit van minder dan 30 % en moet deze opgeladen worden.

Steek de oplaadstekker **7** van het oplaadapparaat in de aansluiting **4** aan de zijkant van de acculamp.

► **Let op de netspanning!** De spanning van de stroombron moet overeenkomen met de gegevens op het typeplaatje van het oplaadapparaat. Met 230 V aangeduide oplaadapparaten kunnen ook met 220 V worden gebruikt.

Als de acculamp uitgeschakeld is, begint het opladen zodra de netstekker van het oplaadapparaat in het stopcontact wordt gestoken.

De accuoplaadindicatie **3** geeft de voortgang tijdens het opladen aan. Tijdens het opladen **knippert** de indicatie **groen**. Als de accuoplaadindicatie **3 continu groen** brandt, is de accu volledig opgeladen.

Als u het oplaadapparaat niet gebruikt, dient u de verbinding met het stroomnet te verbreken om energie te sparen.

Neem de voorschriften ten aanzien van de afvalverwijdering in acht.

Gebruik

Ingebruikneming

In- en uitschakelen

Als u de acculamp wilt **inschakelen**, duwt u de aan/uit-schakelaar **2** omhoog zonder de schakelaar in te drukken.

Als u de acculamp wilt **uitschakelen**, duwt u de aan/uit-schakelaar **2** omlaag zonder de schakelaar in te drukken.

Om energie te besparen, schakelt u de acculamp alleen in wanneer u deze gebruikt.

Tips voor de werkzaamheden

Gebruiksmogelijkheden (zie afbeelding B)

Met de inklapbare multifunctionele beugel **6** kan de acculamp op verschillende manieren worden gebruikt.

- Met de uitsparing van multifunctionele beugel aan een spijker hangen.
- Met de speciale ophanging aan de bovenkant van een deurblad hangen.
- Met gemakkelijk open te klappen multifunctionele beugel geschikt om overall neer te zetten.

Lampkop draaien

Afhankelijk van het gebruik kan de lampkop **1** maximaal 200° worden gedraaid.

- Als plafondlamp met naar boven gerichte lampkop.
- In de ruimte 90° gedraaid schijnend.
- Met ca. 45° schuin gedraaide lampkop de werkplek verlichtend, bijv. een schrijftafel.

Onderhoud en service

Onderhoud en reiniging

Neem contact op met een erkende klantenservicewerkplaats voor Bosch elektrische gereedschappen als de accu niet meer naar behoren werkt.

De acculamp is onderhoudsvrij en heeft geen delen die vervangen of onderhouden moeten worden.

Reinig het venster van de acculamp alleen met een droge, zachte doek, om beschadigingen te voorkomen. Gebruik geen reinigings- of oplosmiddelen.

Klantenservice en gebruiksadvisen

Onze klantenservice beantwoordt uw vragen over reparatie en onderhoud van uw product en over vervangingsonderdelen. Explosietekeningen en informatie over vervangingsonderdelen vindt u ook op:

www.bosch-pt.com

Het Bosch-team voor gebruiksadvisen helpt u graag bij vragen over onze producten en toebehoren.

Nederlands | 61

Vermeld bij vragen en bestellingen van vervangingsonderdelen altijd het uit tien cijfers bestaande zaaknummer volgens het typeplaatje van de acculamp of het oplaadapparaat.

Nederland

Tel.: (076) 579 54 54

Fax: (076) 579 54 94

E-mail: gereedschappen@nl.bosch.com

België

Tel.: (02) 588 0589

Fax: (02) 588 0595

E-mail: outillage.gereedschap@be.bosch.com

Vervoer

Op de meegeleverde lithiumionaccu's zijn de eisen voor het vervoer van gevaarlijke stoffen van toepassing. De accu's kunnen door de gebruiker zonder verdere voorwaarden over de weg worden vervoerd.

Bij de verzending door derden (bijv. luchtvervoer of expeditiebedrijf) moeten bijzondere eisen ten aanzien van verpakking en markering in acht worden genomen. In deze gevallen moet bij de voorbereiding van de verzending een deskundige voor gevaarlijke goederen worden geraadpleegd.

Afvalverwijdering

Acculamp, accu's, oplaadapparaat, toebehoren en verpakkingen dienen op een voor het milieu verantwoorde wijze te worden gerecycled.

Gooi acculamp, accu's, batterijen of oplaadapparaat niet bij het huisvuil.

Alleen voor landen van de EU:

Volgens de Europese richtlijn 2012/19/EU moeten niet meer bruikbare elektrische apparaten en volgens de Europese richtlijn 2006/66/EG moeten defecte of lege accu's en batterijen apart worden ingezameld en op een voor het milieu verantwoorde wijze worden gerecycled.

62 | Dansk

Accu's en batterijen:

- ▶ **Geïntegreerde accu's mogen alleen worden verwijderd als deze moeten worden afgevoerd.** Door het openen van de behuizing kan de acculamp onherstelbaar beschadigd worden.

Ontlaad de accu volledig. Draai alle schroeven van de behuizing los en verwijder de schaal van de behuizing. Maak de aansluitingen op de accu los en verwijder de accu.

**Li-ion:**

Lees de aanwijzingen in het gedeelte „Vervoer”, pagina 61 en neem deze in acht.

Wijzigingen voorbehouden.

Dansk

Sikkerhedsinstrukser

Sikkerhedsinstrukser til akku-lamper



Læs alle sikkerhedsinstrukser og anvisninger. I tilfælde af manglende overholdelse af sikkerhedsinstrukserne og anvisningerne er der risiko for elektrisk stød, brand og/eller alvorlige kvæstelser.

- ▶ **Håndter akku-lampen med forsigtighed.** Akku-lampen udvikler stor varme, der fører til øget brand- og eksplosionsfare.
- ▶ **Arbejd ikke med akku-lampen i eksplosionsfarlige omgivelser.**
- ▶ **Tryk efter automatisk slukning af akku-lampen ikke mere på start-stop-kontakten.** Akkuen kan blive beskadiget.
- ▶ **Ret ikke lysstrålen mod personer eller dyr og ret ikke blikket ind i lysstrålen, heller ikke fra stor afstand.**

- ▶ **Brug kun originalt tilbehør fra Bosch.**
- ▶ **Tildæk ikke lyshovedet, så længe akku-lampen er i brug.** Lyshovedet bliver varm under brug og kan føre til kvæstelser, hvis denne varme ophobes.
- ▶ **Brug ikke akku-lampen i trafikken.** Akku-lampen er ikke godkendt til belysning i trafikken.



PAS PÅ! Blik ikke ind i lysstrålen i længere tid. Den optiske stråling kan være skadelig for dine øjne.



Beskyt akku-lampen mod varme (f.eks. også mod varige solstråler, brand, vand og fugtighed). Fare for eksplosion.

- ▶ **Hvis akkuen anvendes forkert, kan der slippe væske ud af akkuen. Undgå at komme i kontakt med denne væske. Hvis det alligevel skulle ske, skylles med vand. Søg læge, hvis væsken kommer i øjnene.** Udstrømmende akku-væske kan give hudirritation eller forbrændinger.
- ▶ **Beskadiges akkuen eller bruges den forkert, kan der sive dampe ud. Tilfør frisk luft og søg læge, hvis du føler dig utilpas.** Dampene kan irritere luftvejene.
- ▶ **Oplad kun akku'er i ladeaggregater, der er anbefalet af fabrikanten.** Et ladeaggregat, der er egnet til en bestemt type batterier, må ikke benyttes med andre batterier – brandfare.

Sikkerhedsforskrifter for ladeaggregater



Læs alle sikkerhedsinstrukser og anvisninger. I tilfælde af manglende overholdelse af sikkerhedsinstrukserne og anvisningerne er der risiko for elektrisk stød, brand og/eller alvorlige kvæstelser.



Ladeaggregatet må ikke udsættes for regn eller fugtighed. Indtrængning af vand i ladeaggregatet øger risikoen for elektrisk stød.

- ▶ **Oplad kun indbyggede lithium-ion-akkuer i Bosch-produkter. Akku-spændingen skal passe til laderens akku-ladespænding.** I modsat fald er der risiko for brand og eksplosion.

64 | Dansk

- ▶ **Renhold ladeaggregatet.** Snavs øger faren for elektrisk stød.
- ▶ **Kontrollér ladeaggregat, kabel og stik før brug. Anvend ikke ladeaggregatet, hvis det er beskadiget. Forsøg ikke at åbne ladeaggregatet og sørg for at det reparerer af kvalificerede fagfolk, og at der kun benyttes originale reservedele.** Beskadigede ladeaggregater, kabler og stik øger risikoen for elektrisk stød.
- ▶ **Dette ladeaggregat kan bruges af børn fra 8 år samt af personer med begrænsede fysiske, sensoriske eller psykiske evner eller manglende erfaring og viden, hvis de overvåges eller har modtaget instruktioner om, hvordan ladeaggregatet skal håndteres, og forstår de farer, der kan opstå i denne forbindelse.** Ellers er der fare for fejlbetjening og kvæstelser.
- ▶ **Sørg for, at børn er under opsyn.** Dermed sikres det, at børn ikke leger med ladeaggregatet.
- ▶ **Ladeaggregatet må kun rengøres og vedligeholdes af børn, hvis de er under opsyn.**

Beskrivelse af produkt og ydelse

Beregnet anvendelse

Akku-lampen er beregnet til kontant, rumligt og tidsmæssigt begrænset oplysning i tørre indendørs- og udendørsområder og er ikke beregnet til brug som generel rumbelysning.

Illustrerede komponenter

Nummereringen af de illustrerede komponenter refererer til illustrationen af akku-lampen på illustrationssiden.

- 1 Lampehoved
- 2 Start-stop-kontakt
- 3 Akku-ladetilstandsindikator
- 4 Bøsning til ladestik
- 5 Softgreb
- 6 Multifunktionsbøjle
- 7 Ladestik til ladeaggregat
- 8 Ladeaggregat

Dansk | 65

Tekniske data

Akku-lampe		WorkLight
Typenummer		3 603 J75 8..
Nominel spænding	V=	3,6
Tændetid, ca.	h	3,0
Driftstemperatur	°C	- 10... + 40
Opbevaringstemperatur	°C	- 15... + 50
Vægt svarer til EPTA-Procedure 01/2003	g	150
Læg mærke til typenummeret på typeskiltet til din akku-lampe. Handelsbetegnelserne for de enkelte akku-lamper kan variere.		
Farvegengivelsen af de belyste genstande kan være forvrænget.		

Ladeaggregat

Typenummer		
- EU		2 609 004 820
- UK		2 609 004 822
Akku-opladingsspænding	V=	5,0
Ladestrøm	mA	400
Tilladt temperaturområde for opladning	°C	0 - 45
Ladetid	h	4,0
Antal akkuceller		1
Vægt svarer til EPTA-Procedure 01/2003	g	66
Beskyttelsesklasse		□/II

Montering**Opladning af akku (se Fig. A)**

Bemærk: Akkuen er til dels oplades ved udleveringen. For at sikre at akkuen fungerer 100 % oplades akkuen helt før første ibrugtagning.

Akku-lampen kan ikke anvendes under opladningen; den er derfor ikke defekt, hvis den ikke fungerer under opladningen.

Li-ion-akkuen kan oplades til enhver tid, uden at levetiden forkortes. En afbrydelse af opladningen beskadiger ikke akkuen.

66 | Dansk

Li-ion-akkuen er beskyttet mod afladning med „Electronic Cell Protection (ECP)“. Er akkuen afladet, slukkes akku-lampen med en beskyttelseskontakt.

► **Tryk efter automatisk slukning af akku-lampen ikke mere på start-stop-kontakten.** Akkuen kan blive beskadiget.

Lyser akku-ladetilstandsindikatoren **3 rød**, når den tages i brug, har akkuen under 30 % kapacitet og bør oplades.

Sæt ladeaggregatets ladestik **7** ind i bøsningen **4** på siden af akku-lampen.

► **Kontrollér netspændingen!** Strømkildens spænding skal stemme overens med angivelserne på ladeaggregatets typeskilt. Ladeaggregater til 230 V kan også tilsluttes 220 V.

Er akku-lampen slukket, går opladningen i gang, så snart ladeaggregatets netstik sættes i stikdåsen.

Akku-ladetilstandsindikatoren **3** viser ladefremskridtet. Under opladningen **blinker** lampen **grøn**. Lyser akku-ladetilstandsindikatoren **3 grøn hele tiden**, er akkuen helt opladet.

Hvis du ikke bruger ladeaggregatet, skal du afbryde det fra strømnettet for at spare på energien.

Læs og overhold henvisningerne mhr. bortskaffelse.

Brug

Ibrugtagning

Tænd/sluk

Akku-lampen **tændes** ved at skubbe start-stop-kontakten **2** uden tryk opad.

Akku-lampen **slukkes** ved at skubbe start-stop-kontakten **2** uden tryk nedad.

For at spare på energien bør du kun tænde for akku-lampen, når du bruger den.

Arbejdsvejledning

Brugsmuligheder (se Fig. B)

Med den klapbare multifunktionsbøjle **6** kan akku-lampen bruges til mange forskellige formål.

- Med udbugtningen på multifunktionsbøjlen kan den hænges fast på et søm.
- Med den specielle ophængning kan den hænges fast på overkanten på en dørplade.
- Med let opklappet multifunktionsbøjle kan den opstilles overalt.

Lampehoved drejes

Lampehovedet **1** kan svinges op til 200°, afhængigt af, hvad det bruges til.

- Som loftslampe med lampehovedet rettet op mod loftet.
- Som rumlampe med lampehovedet svunget 90° ind i rummet.
- Som arbejdslampe med lampehovedet hældet ca. 45° kan det blændfrit oplyse arbejdspladsen (f. eks. skrivebord).

Vedligeholdelse og service

Vedligeholdelse og rengøring

Når akkuen ikke fungerer mere, bedes du kontakte et autoriseret serviceværksted for Bosch el-værktøj.

Akku-lampen er vedligeholdelsesfri og består ikke af dele, der skal skiftes eller vedligeholdes.

Rengør kun kunststofskenen på akku-lampen med en tør, blød klud for at undgå beskadigelser. Anvend ikke rengørings- eller opløsningsmidler.

Kundeservice og brugerrådgivning

Kundeservice besvarer dine spørgsmål vedr. reparation og vedligeholdelse af dit produkt samt reservedele. Eksplosionstegninger og informationer om reservedele findes også under:

www.bosch-pt.com

Bosch brugerrådgivningsteamet vil gerne hjælpe dig med at besvare spørgsmål vedr. vores produkter og deres tilbehør.

68 | Dansk

Det 10-cifrede typenummer på akku-lampens og ladeaggregatets typeskilt skal altid angives ved forespørgsler og bestilling af reservedele.

Dansk

Bosch Service Center
Telegrafvej 3
2750 Ballerup
Tlf. Service Center: 44898855
Fax: 44898755
E-Mail: vaerktoej@dk.bosch.com

Transport

De indeholdte Li-Ion-akkuer overholder bestemmelserne om farligt gods. Akkerne kan transporteres af brugeren på offentlig vej uden yderligere pålæg.

Ved forsendelse gennem tredjemand (f.eks.: lufttransport eller spedition) skal særlige krav vedr. emballage og mærkning overholdes. Her skal man kontakte en faregodsekspert, før forsendelsesstykket forberedes.

Bortskaffelse

Akku-lampe, akkuer, ladeaggregat, tilbehør og emballage skal genbruges på en miljøvenlig måde.

Smid ikke akku-lampe, akkuer/batterier og ladeaggregat ud sammen med det almindelige husholdningsaffald!

Gælder kun i EU-lande:

Iht. det europæiske direktiv 2012/19/EU skal kasseret elektroværktøj og iht. det europæiske direktiv 2006/66/EF skal defekte eller opbrugte akkuer/batterier indsamles separat og genbruges iht. gældende miljøforskrifter.

Akkuer/batterier:

► **Integrerede akkuer må kun tages ud, når de skal bortskaffes.** Akku-lampen kan blive ødelagt, hvis husets skal åbnes.

Aflad akkuen komplet. Drej alle skrueerne ud på huset og åbn husets skal. Afbryd for tilslutningerne på akkuen og tag akkuen ud.

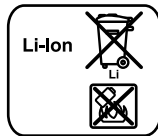
**Li-Ion:**

Læs og overhold henvisningerne i afsnit „Transport“, side 68.

Ret til ændringer forbeholdes.

Svenska

Säkerhetsanvisningar

Säkerhetsanvisningar för sladdlösa lampor



Läs noga igenom alla säkerhetsanvisningar och instruktioner. Fel som uppstår till följd av att säkerhetsanvisningarna och instruktionerna inte följts kan orsaka elstöt, brand och/eller allvarliga personskador.

- ▶ **Hantera den sladdlösa lampan varsamt.** Den sladdlösa lampan orsakar hög hetta och kan därför leda till brand och explosion.
- ▶ **Den sladdlösa lampan får inte användas i explosionsfarlig omgivning.**
- ▶ **Tryck inte på strömställaren Till/Från efter det den sladdlösa lampan automatiskt släckts.** Risk finns för att batterimodulen skadas.
- ▶ **Rikta aldrig ljusstrålen mot personer eller djur och rikta inte heller själv blicken mot ljusstrålen även om du står på längre avstånd.**
- ▶ **Använd endast original Bosch tillbehör.**
- ▶ **Täck inte över lamphuvudet när den sladdlösa lampan är påkoppad.** Lamphuvudet blir varmt under drift och kan förorsaka brännskada om hettan samlas.
- ▶ **Använd inte den sladdlösa lampan för vägtrafik.** Den sladdlösa lampan är inte godkänd för vägtrafik.

70 | Svenska



OBS! Rikta inte blicken under en längre tid mot ljusstrålen. Den optiska strålningen kan skada ögonen.



Skydda sladdlösa lampan mot hög värme och även mot t. ex. längre solbestrålning, eld, vatten och fukt. Risk finns för explosion.

- ▶ **Om sekundärbatteriet används på fel sätt finns risk för att vätska rinner ur batteriet. Undvik all kontakt med vätskan. Vid oavsiktlig kontakt spola med vatten. Om vätska kommer i kontakt med ögonen uppsök dessutom läkare.** Batterivätskan kan medföra hudirritation och brännskada.
- ▶ **I skadat eller felanvänt batteri kan ångor uppstå. Tillför friskluft och uppsök läkare vid åkommor.** Ångorna kan leda till irritation i andningsvägarna.
- ▶ **Ladda batterierna endast i de laddare som tillverkaren rekommenderat.** Om en laddare som är avsedd för en viss typ av batterier används för andra batterityper finns risk för brand.

Säkerhetsanvisningar för laddare

Läs noga igenom alla säkerhetsanvisningar och instruktioner. Fel som uppstår till följd av att säkerhetsanvisningarna och instruktionerna inte följts kan orsaka elstöt, brand och/eller allvarliga personskador.



Skydda laddaren mot regn och väta. Tränger vatten in i laddaren ökar risken för elektrisk stöt.

- ▶ **Ladda endast lithiumjonbatterier som är monterade i Bosch-produkter. Batterispänningen måste passa till laddarens spänning.** Annars föreligger brand- och explosionsrisk.
- ▶ **Håll laddaren ren.** Förorening kan leda till elektrisk stöt.
- ▶ **Kontrollera laddare, kabel och stickkontakt före varje användning. En skadat laddare får inte användas. Du får själv aldrig öppna laddaren, låt den repareras av kvalificerad fackman och endast med originalreservdelar.** Skadade laddare, ledningar eller stickkontakter ökar risken för elektrisk stöt.

- ▶ **Den här laddaren kan användas av barn äldre än 8 år och av personer med begränsad fysisk, sensorisk eller psykisk förmåga eller erfarenhet och kunskap såvida personerna övervakas eller undervisas i hanteringen av laddaren och som förstår de risker som kan uppstå.** I annat fall finns risk för felhantering och personskada.
- ▶ **Håll barn under uppsikt.** Barn får inte leka med laddaren.
- ▶ **Utan uppsikt får barn inte rengöra eller underhålla laddaren.**

Produkt- och kapacitetsbeskrivning

Ändamålsenlig användning

De sladdlösa lamporna är avsedda för mobil, rumsligt och tidsmässigt begränsad belysning av torra utrymmen inomhus och utomhus och är inte lämpliga för allmän belysning i ett rum.

Illustrerade komponenter

Numreringen av komponenterna hänvisar till illustrationen av den sladdlösa lampan på grafiksidan.

- 1 Lamphuvud
- 2 Strömställare Till/Från
- 3 Indikering av batteriets laddningstillstånd
- 4 Hylsdon för laddkontakt
- 5 Mjukhandtag
- 6 Multifunktionsbygel
- 7 Laddarens laddstickkontakt
- 8 Laddare

Tekniska data

Sladdlös lampa	WorkLight	
Produktnummer		3 603 J75 8..
Märkspänning	V=	3,6
Lystid, ca	h	3,0
Beakta produktnumret på sladdlösa lampans typskylt. Handelsbeteckningarna för enskilda sladdlösa lampor kan variera.		
Färgåtergivning av belysta objekt kan bli felaktig.		

72 | Svenska

Sladdlös lampa	WorkLight	
Driftstemperatur	°C	-10...+40
Lagringstemperatur	°C	-15...+50
Vikt enligt EPTA-Procedure 01/2003	g	150
Beakta produktnumret på sladdlösa lampans typskylt. Handelsbeteckningarna för enskilda sladdlösa lampor kan variera.		
Färgåtergivningen av belysta objekt kan bli felaktig.		

Laddare

Produktnummer		
- EU		2 609 004 820
- UK		2 609 004 822
Batteriladdningsspänning	V=	5,0
Laddningsström	mA	400
Tillåtet temperaturområde för laddning	°C	0-45
Laddningstid	h	4,0
Antal battericeller		1
Vikt enligt EPTA-Procedure 01/2003	g	66
Skyddsklass		□/II

Montage

Batteriets laddning (se bild A)

Anvisning: Batteriet levereras ofullständigt uppladdat. För full effekt ska batteriet före första användningen laddas upp i laddaren.

Den sladdlösa lampan kan inte användas under laddning; den är därför inte defekt men fungerar inte under laddning.

Litiumjonbatteriet kan när som helst laddas upp eftersom detta inte påverkar livslängden. Batteriet skadas inte om laddning avbryts.

Litium-jonbatteriet är genom "Electronic Cell Protection (ECP)" skyddat mot djupurladdning. Vid urladdat batteri släcker skyddskopplingen den sladdlösa lampan.

► **Tryck inte på strömställaren Till/Från efter det den sladdlösa lampan automatiskt släckts.** Risk finns för att batterimodulen skadas.

Svenska | 73

Om batteriladdningsindikatorn **3 lyser röd** när lampan tänds, underskrider batteriets kapacitet 30 % och bör laddas upp.

Anslut laddarens stickpropp **7** till kontaktdonet **4** på den sladdlösa lampans sida.

► **Beakta nätspänningen!** Kontrollera att strömkällans spänning överensstämmer med uppgifterna på laddarens typskylt. Laddare märkta med 230 V kan även anslutas till 220 V.

Vid frånkopplad sladdlös lampa startar laddningen genast när laddarens stickpropp ansluts till nätuttaget.

Batteriets laddningsindikator **3** visar hur laddningen fortskrider. Under laddning **blinkar** indikatorn med **grönt** ljus. När batteriets laddningsindikator **3 lyser konstant med grönt** ljus är batteriet fullständigt uppladdat.

Spar energi och bryt strömmen till laddaren när du inte använder den.

Beakta anvisningarna för avfallshantering.

Drift

Driftstart

In- och urkoppling

Skjut för **inkoppling** av lampan strömställaren Till/Från **2** utan tryck uppåt.

Skjut för **frånkoppling** av lampan strömställaren Till/Från **2** utan tryck nedåt.

För att spara energi, koppla på den sladdlösa lampan endast när du vill använda den.

Arbetsanvisningar

Användningsmöjligheter (se bild B)

Den sladdlösa lampan kan med ut- eller infälld multifunktionsbygel **6** användas på mångfaldigt sätt.

- Multifunktionsbygelns böjda del kan hängas upp på en spik.
- Lampan kan även hängas upp på dörrbladets övre kant.
- Med lätt uppfälld multifunktionsbygel kan lampan ställas upp överallt.



74 | Svenska

Vrid lamphuvudet

För anpassning av belysning kan lamphuvudet **1** svängas upp till 200°.

- Med uppåtriktat lamphuvud belyses innertaket.
- 90° svängd belyser lampan rummet.
- Med ca 45° svängt lamphuvud belyses arbetsplatsen bländfritt, t. ex. skrivbordet.

Underhåll och service

Underhåll och rengöring

Kontakta en auktoriserad serviceverkstad för Bosch-elverktyg när batteriet inte längre är funktionsdugligt.

Den sladdlösa lampan är underhållsfri och har inga delar som behöver bytas ut eller underhållas.

Rengör den sladdlösa lampans plastglas endast med en torr, mjuk trasa för att inte skada glaset. Använd inte rengörings- eller lösningsmedel.

Kundtjänst och användarrådgivning

Kundservicen ger svar på frågor beträffande reparation och underhåll av produkter och reservdelar. Sprängskisser och information om reservdelar hittar du på:

www.bosch-pt.com

Bosch användarrådgivningsteamet hjälper gärna vid frågor som gäller våra produkter och tillbehör.

Var vänlig ange vid förfrågningar och reservdelsbeställningar produkt-nummer som består av 10 siffror och som finns på lampans eller laddarens typskylt.

Svenska

Bosch Service Center
Telegrafvej 3
2750 Ballerup
Danmark
Tel.: (020) 414455 (inom Sverige)
Fax: (011) 187691

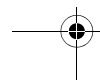
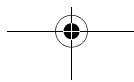
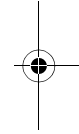
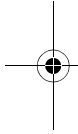

Transport

De litiumjonbatterier som ingår är underkastade kraven för farligt gods. Användaren kan utan ytterligare förpliktelser transportera batterierna på allmän väg.

Vid transport genom tredje person (t. ex. flygfrakt eller spedition) ska speciella villkor för förpackning och märkning beaktas. I detta fall bör vid förberedelse av transport en expert för farligt gods konsulteras.

Avfallshantering



Sladdlösa lampor, batterier, laddare, tillbehör och förpackning ska omhändertas på miljövänligt sätt för återvinning.

Släng inte den sladdlösa lampan, batterierna och inte heller laddaren i hushållsavfall!

Endast för EU-länder:



Enligt europeiska direktivet 2012/19/EU måste obrukbara elapparater och enligt europeiska direktivet 2006/66/EG felaktiga eller förbrukade batterier separat omhändertas och på miljövänligt sätt lämnas in för återvinning.

Sekundär-/primärbatterier:

► **Inbyggda batterier får endast tas bort för avfallshantering.** Om lamphöljet öppnas finns risk för att den sladdlösa lampan förstörs.

Batteriet ska laddas ur fullständigt. Skruva bort skruvarna från huset och öppna sedan locket. Frånkoppla batteriets anslutningar och ta bort batteriet.



Li-jon:

Beakta anvisningarna i avsnittet "Transport", sida 75.

Ändringar förbehålles.

Norsk

Sikkerhetsinformasjon

Sikkerhetsinformasjon for batterilamper



Les gjennom alle advarslene og anvisningene. Feil ved overholdelsen av advarslene og nedenstående anvisninger kan medføre elektriske støt, brann og/eller alvorlige skader.

- ▶ **Vær forsiktig med batterilampen.** Batterilampen oppretter sterk varme som fører til større fare for brann og eksplosjoner.
- ▶ **Ikke arbeid med batterilampen i eksplosjonsfarlige omgivelser.**
- ▶ **Trykk etter automatisk utkobling av batterilampen ikke videre på på-/av-bryteren.** Batteriet kan ta skade.
- ▶ **Retts aldri lysstrålen mot personer eller dyr og se ikke selv inn i lysstrålen, heller ikke fra en stor avstand.**
- ▶ **Bruk kun originalt Bosch-tilbehør.**
- ▶ **Dekk ikke til lampehodet når batterilampen er i drift.** Lampehodet oppvarmes i drift og kan forårsake forbrenninger hvis varmen ikke kan sirkulere.
- ▶ **Ikke bruk batterilampen i trafikken.** Batterilampen er ikke godkjent til belysning i trafikken.



OBS! Ikke se inn i lysstrålen over lengre tid. Den optiske strålingen kan være skadelig for øynene dine.



Beskytt batterilampen mot varme, f. eks. også mot permanent solstråling, ild, vann og fuktighet. Det er fare for eksplosjoner.

- ▶ **Ved gal bruk kan det lekke væske ut av det oppladbare batteriet. Unngå kontakt med denne væsken. Ved tilfeldig kontakt må det skylles med vann. Hvis det kommer væske inn i øynene, må du oppsøke lege.** Batterivæske som lekker ut kan medføre hudirritasjoner eller forbrenninger.

- ▶ **Ved skader og usakkyndig bruk av batteriet kan det slippe ut damp. Tilfør frisk luft og gå til lege hvis det oppstår helseproblemer.** Dampene kan irritere åndedretsorganene.
- ▶ **Lad batteriet kun opp i ladeapparater som er anbefalt av produsenten.** Det oppstår brannfare hvis et ladeapparat som er egnet til en bestemt type batterier, brukes med andre batterier.

Sikkerhetsinformasjoner for ladeapparater



Les gjennom alle advarslene og anvisningene. Feil ved overholdelsen av advarslene og nedenstående anvisninger kan medføre elektriske støt, brann og/eller alvorlige skader.



Hold ladeapparatet unna regn eller fuktighet. Dersom det kommer vann i et ladeapparat, øker risikoen for elektriske støt.

- ▶ **Må bare brukes til lading av Li-ion-batterier i Bosch-produkter. Batterispenningen må stemme overens med laderens batteriladespenning.** Ellers er det fare for brann og eksplosjon.
- ▶ **Hold ladeapparatet rent.** Smuss fører til fare for elektriske støt.
- ▶ **Før hver bruk må du kontrollere ladeapparatet, ledningen og støpselet. Ikke bruk ladeapparatet hvis du registrerer skader. Du må ikke åpne ladeapparatet selv og la det alltid kun repareres av kvalifisert fagpersonale og kun med originale reservedeler.** Skadet ladeapparat, ledning og støpsel øker risikoen for elektriske støt.
- ▶ **Dette ladeapparatet kan brukes av barn fra 8 år og eldre samt av personer med innskrenkede fysiske, sensoriske og mentale evner eller manglende erfaring og kunnskap, hvis de er under oppsyn eller har fått anvisninger om hvordan ladeapparatet skal brukes og forstår farene som er forbundet med dette.** Det er ellers fare for feilbetjening og skader.
- ▶ **Barn må være under oppsyn.** Slik kan du sørge for at barn ikke leker med ladeapparatet.
- ▶ **Barn må ikke rengjøre og vedlikeholde ladeapparatet uten oppsyn.**

78 | Norsk

Produkt- og ytelsesbeskrivelse

Formålmessig bruk

Den batteridrevne lampen er beregnet for midlertidig belysning i tørre rom forskjellige steder innen- og utendørs. Den er ikke egnet for generell rombelysning.

Illustrerte komponenter

Nummereringen av de illustrerte komponentene gjelder for bildet av batterilampen på illustrasjonssiden.

- 1 Lampehode
- 2 På-/av-bryter
- 3 Batteri-ladeindikator
- 4 Kontakt for ladestøpsel
- 5 Softgrip
- 6 Multifunksjonsbøyle
- 7 Ladestøpsel for ladeapparatet
- 8 Ladeapparat

Tekniske data

Batteri-lampe	WorkLight	
Produktnummer		3 603 J75 8..
Nominell spenning	V=	3,6
Lysvarighet, ca.	h	3,0
Driftstemperatur	°C	- 10 ... + 40
Lagertemperatur	°C	- 15 ... + 50
Vekt tilsvarende EPTA-Procedure 01/2003	g	150
Legg merke til produktnummeret på typeskiltet til batteri-lampen din. Handelsbetegnelsene for de enkelte batteri-lampene kan variere.		
Det kan hende at gjengivelsen av fargen på de belyste objektene ikke blir helt riktig.		

Norsk | 79

Ladeapparat

Produktnummer		
- EU		2 609 004 820
- UK		2 609 004 822
Batteri-ladespenning	V=	5,0
Ladestrøm	mA	400
Godkjent ladetemperaturområde	°C	0 – 45
Oppladingstid	h	4,0
Antall battericeller		1
Vekt tilsvarende EPTA-Procedure 01/2003	g	66
Beskyttelsesklasse		□/II

Montering**Opplading av batteriet (se bilde A)**

Merk: Batteriet leveres delvis oppladet. For å sikre full effekt fra batteriet, må du lade det fullstendig opp i ladeapparatet før førstegangs bruk.

Batterilampen kan ikke brukes i løpet av oppladingen; den er ikke defekt, hvis den ikke fungerer i løpet av oppladingen.

Litium-ion-batteriet kan lades opp til enhver tid uten at levetiden forkortes. Det skader ikke batteriet å avbryte oppladingen.

Li-ion-batteriet er beskyttet av «Electronic Cell Protection (ECP)» mot total utlading. Når batteriet er utladet, kobles batterilampen ut med en beskyttelseskobling.

► **Trykk etter automatisk utkobling av batterilampen ikke videre på på-/av-bryteren.** Batteriet kan ta skade.

Dersom batteri-ladetilstandsindikatoren **3** lyser **rødt** ved igangsetting, har batteriet mindre enn 30 % kapasitet og skal lades opp.

Sett ladestøpselet **7** til ladeapparatet inn i kontakten **4** på siden av batterilampen.

► **Ta hensyn til strømspenningen!** Spenningen til strømkilden må stemme overens med angivelsene på ladeapparatets typeskilt. Ladeapparater som er merket med 230 V kan også brukes med 220 V.

80 | Norsk

Ved utkoplek batteri-lampe begynner oppladingen når støpselet til ladeapparatet settes inn i stikkontakten.

Batteri-ladetilstandsindikatoren **3** viser hvor langt oppladingen er kommet. Ved opplading **blinker** meldingen **grønt**. Hvis batteri-ladetilstandsindikatoren **3 lyser kontinuerlig grønt**, er batteriet helt oppladet.

Når du ikke bruker ladeapparatet, må du adskille det fra strømmettet for å spare energi.

Følg informasjonene om kassering.

Bruk

Igangsetting

Inn-/utkobling

Til **innkobling** av batteri-lampen skyver du på-/av-bryteren **2** oppover uten trykk.

Til **utkobling** av batteri-lampen skyver du på-/av-bryteren **2** nedover uten trykk.

Slå batteri-lampen kun på når du bruker den for å spare energi.

Arbeidshenvisninger

Bruksmuligheter (se bilde B)

Med den opp-/nedfellbare multifunksjonsbøylen **6** kan batterilampen brukes på mange måter.

- Opphenging på en spiker med utsparingen på multifunksjonsbøylen.
- Opphenging på overkanten av et dørblad med den spesielle opphengingen.
- Egnert til oppstilling overalt med den lett oppfelte multifunksjonsbøylen.

Dreining av lampehodet

Avhengig av bruken kan lampehodet **1** svinges opp til 200°.

- Som uplight-lampe med lampehodet rettet oppover.
- Dreid 90° lysende inn i rommet.
- Med lampehodet vinklet ca. 45° til belysning av arbeidsplassen, f. eks. skrivebordet, uten at den blander.

Service og vedlikehold

Vedlikehold og rengjøring

Hvis batteriet ikke lenger er funksjonsdyktig, må du henvende deg til en autorisert kundeservice for Bosch-elektroverktøy.

Batterilampen er vedlikeholdsfri og inneholder ingen deler som må skiftes eller vedlikeholdes.

Rengjør kunststoffskenen på batteri-lampen kun med en tørr, myk klut, for å unngå skader. Ikke bruk rengjørings- eller løsemidler.

Kundeservice og rådgivning ved bruk

Kundeservicen svarer på dine spørsmål om reparasjon og vedlikehold av produktet samt om reservedeleler. Sprengskisser og informasjon om reservedeler finner du også på:

www.bosch-pt.com

Bosch rådgivningsteamet hjelper deg gjerne ved spørsmål angående våre produkter og deres tilbehør.

Ved alle forespørsler og reservedelsbestillinger må du oppgi det 10-sifrede produktnummeret som er angitt på batteri-lampens eller ladeapparatets typeskilt.

Norsk

Robert Bosch AS
Postboks 350
1402 Ski
Tel.: 64 87 89 50
Faks: 64 87 89 55

Transport

Li-ion-batteriene i verktøyet underligger kravene for farlig gods. Batteriene kan transporteres på veier av brukeren uten ytterligere krav.

Ved forsendelse gjennom tredje personer (f. eks.: lufttransport eller spedisjon) må det oppfylles spesielle krav til emballasje og merking. Du må da konsultere en ekspert for farlig gods ved forberedelse av forsendelsen.

82 | Suomi

Deponering

Batterilampe, batterier, ladeapparat, tilbehør og emballasjer skal leveres inn til en miljøvennlig resirkulering.

Ikke kast batterilampen, batterier eller ladeapparat i vanlig søppel!

Kun for EU-land:

Iht. det europeiske direktivet 2012/19/EU om gamle elektriske apparater og iht. det europeiske direktivet 2006/66/EC må defekte eller oppbrukte batterier/oppladbare batterier samles inn adskilt og leveres inn til en miljøvennlig resirkulering.

Batterier/oppladbare batterier:

► **Integrerte batterier må kun fjernes til deponering.** Dersom huset åpnes kan batteri-lampen ødelegges.

Lad batteriet helt ut. Skru alle skruene på huset ut og åpne selve huset. Adskill koblingene på batteriet og ta batteriet ut.

**Li-ion:**

Ta hensyn til informasjonene i avsnittet «Transport», side 81.

Retten til endringer forbeholdes.

Suomi**Turvallisuusohjeita****Akkuvalaisimen turvallisuusohjeet**

Lue kaikki turvallisuus- ja muut ohjeet. Turvallisuusohjeiden noudattamisen laiminlyönti saattaa johtaa sähköiskuun, tulipaloon ja/tai vakavaan loukkaantumiseen.

- ▶ **Käsittele akkuvälisintä huolellisesti.** Akkuvälisintä kehittää voimakasta kuumuutta, joka johtaa tavallista suurempaan tulipalo- ja räjähdysriskiin.
 - ▶ **Älä koskaan työskentele akkuvälisimen kanssa räjähdysvaarallisessa ympäristössä.**
 - ▶ **Älä enää paina käynnistyskytkintä akkuvälisimen automaattisen poiskytkennän jälkeen.** Akku saattaa vahingoittua.
 - ▶ **Älä koskaan suuntaa valosädettä ihmisiin tai eläimiin, älä myös itse katso valosäteeseen edes kaukaa.**
 - ▶ **Käytä vain alkuperäisiä Bosch-lisätarvikkeita.**
 - ▶ **Älä peitä lampun päätä akkuvälisimen ollessa käytössä.** Lampun pää kuumenee käytössä ja saattaa aiheuttaa palovamman, jos kuumuus patoutuu.
 - ▶ **Älä käytä akkuvälisintä tieliikenteessä.** Akkuvälisimen käyttö valaisemiseen tieliikenteessä ei ole sallittua.
-  **HUOMIO! Älä katso kauan valokeilaan.** Optinen säteily voi olla vahingollinen silmillesi.
-  **Suojaa akkuvälisintä kuumuudelta esim. myös pitkäaikaiselta auringonpaisteelta, tulelta, vedeltä ja kosteudelta.** On olemassa räjähdysvaara.
- ▶ **Väärästä käytöstä johtuen saattaa akusta vuotaa nestettä. Vältä koskettamasta nestettä.** Huuhtelee vedellä, jos vahingossa kosketat nestettä. Jos nestettä pääsee silmiin, tarvitaan tämän lisäksi lääkärin apua. Akusta vuotava neste saattaa aiheuttaa ärsytystä ja palovammoja.
 - ▶ **Jos akku vaurioituu tai sitä käytetään asiaankuulumattomalla tavalla, siitä saattaa purkautua höyryjä. Tuuleta raikkaalla ilmalla ja hakeudu lääkärin luo, jos ilmenee haittoja.** Höyryt voivat ärsyttää hengitystiehyteitä.
 - ▶ **Lataa akku vain valmistajan suosittelemassa latauslaitteessa.** Latauslaite, joka soveltuu määrättyntyyppiselle akulle, saattaa muodostaa tulipalovaaran erilaista akkua ladattaessa.

Latauslaitteiden turvallisuusohjeet



Lue kaikki turvallisuus- ja muut ohjeet. Turvallisuusohjeiden noudattamisen laiminlyönti saattaa johtaa sähköiskun, tulipaloon ja/tai vakavaan loukkaantumiseen.



Pidä sähkötyökalu poissa sateesta ja kosteudesta. Veden tunkeutuminen latauslaitteen sisään kasvattaa sähköiskun riskiä.

- ▶ **Lataa vain Bosch-tuotteisiin asennettuja litiumioniakkuja. Akkujännitteen tulee vastata latauslaitteen akkujännitettä.** Muutoin syntyy tulipalo- ja räjähdysvaara.
- ▶ **Pidä latauslaite puhtaana.** Likaantuminen lisää sähköiskun vaaraa.
- ▶ **Tarkista latauslaite, johto ja pistoke, ennen jokaista käyttöä. Älä käytä latauslaitetta jos huomaat siinä olevan vaurioita. Älä avaa latauslaitetta itse. Anna ainoastaan ammattitaitoisten henkilöiden korjata se alkuperäisiä varaosia käyttäen.** Vahingoittuneet latauslaitteet, johdot tai pistokkeet kasvattavat sähköiskun vaaraa.
- ▶ **Tätä latauslaitetta voivat käyttää lapset alkaen 8 vuoden iästä sekä henkilöt, joilla on rajalliset fyysiset, aistilliset tai henkiset kyvyt tahi puuttuva kokemus ja tieto, jos he ovat valvonnassa tai ovat saaneet ohjeita latauslaitteen turvallisesta käytöstä ja ymmärtävät siihen liittyvät vaarat.** Muussa tapauksessa on olemassa väärinkäytön ja loukkaantumisen vaara.
- ▶ **Pidä lapsia silmällä.** Täten varmistat, että lapset eivät leiki latauslaitteen kanssa.
- ▶ **Lapset eivät saa puhdistaa tai huoltaa latauslaitetta ilman valvontaa.**

Tuotekuvaus

Määräyksenmukainen käyttö

Akkuvalaisin on mukana kuljetettava valaisin, joka on tarkoitettu kuivien sisä- ja ulkotilojen eri kohteiden ajallisesti rajoitettuun valaisuun. Se ei sovellu huoneiden tavanomaiseksi valaisimeksi.

Kuvassa olevat osat

Kuvassa olevien osien numerointi viittaa grafiikkasivussa olevaan akkuväläisimen kuvaan.

- 1 Lampun pää
- 2 Käynnistyskytkin
- 3 Akun latausvalvontanäyttö
- 4 Latauspistokkeen liitin
- 5 Pehmustettu kahva
- 6 Monitoimisanka
- 7 Latauslaitteen latauspistoke
- 8 Latauslaite

Tekniset tiedot

Akkuväläisin	WorkLight	
Tuotenumero		3 603 J75 8..
Nimellisjännite	V=	3,6
Valaisuaika, n.	h	3,0
Käyttölämpötila	°C	- 10... +40
Varastointilämpötila	°C	- 15... +50
Paino vastaa EPTA-Procedure 01/2003	g	150
Ota huomioon akkuväläisimesi tyyppikilvessä oleva tuotenumero. Yksittäisten akkuväläisinten kaupanimitys saattaa vaihdella.		
Valaistujen esineiden värit saattavat näkyä vääristyneinä.		

Latauslaite		
Tuotenumero		
- EU		2 609 004 820
- UK		2 609 004 822
Akun latausjännite	V=	5,0
Latausvirta	mA	400
Sallittu latauslämpötila-alue	°C	0 - 45
Latausaika	h	4,0
Akkukennojen lukumäärä		1
Paino vastaa EPTA-Procedure 01/2003	g	66
Suojausluokka		□/II

Asennus

Akun lataus (katso kuva A)

Huomio: Akku toimitetaan osittain ladattuna. Jotta akun täysi teho voitaisiin taata, tulee akku ennen ensimmäistä käyttöönottoa ladata täyteen latauslaitteessa.

Akkuvalaisinta ei voi käyttää latauksen aikana; siinä ei siis ole vikaa, kun se ei toimi latauksen aikana.

Litiumioniakkua voidaan ladata milloin vain lyhentämättä akun elinikää. Latauksen keskeytys ei vaurioita akkua.

Elektroninen kennojen suojaus "Electronic Cell Protection (ECP)" suojaa litiumioniakkua syväpurkaukselta. Akun tyhjetessä suojakytkeä sammuttaa akkuvalaisimen.

► **Älä enää paina käynnistyskytkintä akkuvalaisimen automaattisen poiskytkennän jälkeen.** Akku saattaa vahingoittua.

Jos akun latausvalvontanäyttö **3** käynnistettäessä syttyy **punaisena**, akun kapasiteetti on alle 30 %, ja se tulisi ladata.

Työnnä latauslaitteen latauspistoke **7** akkuvalaisimen sivussa olevaan hylsyyn **4**.

► **Ota huomioon verkkojännite!** Virtalähteen jännitteen tulee vastata laitteen tyyppikilvessä olevia tietoja. 230 V merkittyjä laitteita voidaan käyttää myös 220 V verkoissa.

Akkuvalaisimen ollessa poiskytkettynä lataustapahtuma alkaa heti, kun latauslaitteen pistotulppa liitetään pistorasiaan.

Akun latausvalvontanäyttö **3** osoittaa latauksen jatkumisen. Latauksen aikana näyttö **vilkkuu vihreänä**. Kun akun latausvalvontanäyttö **3 palaa pysyvästi vihreänä**, akku on täysin latautunut.

Irrota energiansäästön takia latauslaite sähköverkosta, kun et käytä sitä.

Ota huomioon hävitysohjeet.

Käyttö

Käyttöönotto

Käynnistys ja pysäytys

Työnnä akkuvalaisimen **käynnistystä** varten käynnistyskytkin **2** ylöspäin painamatta sitä.

Työnnä akkuvalaisimen **pysäytystä** varten käynnistyskytkin **2** alaspäin painamatta sitä.

Sammuta energiansäästön takia akkuvalaisin, kun et käytä sitä.

Työskentelyohjeita

Käyttömahdollisuuksia (katso kuva B)

Kääntyvän monitoimisangan **6** ansiosta akkuvalaisinta voidaan käyttää monella tavalla.

- Sen voi ripustaa naulaan monitoimisangan uloskaatumasta.
- Sen voi ripustaa ovilevyn yläreunaan erikoisen ripustimen avulla.
- Vähän uloskäännetyllä monitoimisangalla se soveltuu seisomaan mihin vain.

Lampun pään kääntäminen

Käytöstä riippuen lampun pää **1** voidaan kääntää jopa 200°.

- Katon valaisimena, lampun pää suunnattuna ylöspäin.
- 90° käännettynä huonevalaisimena.
- N. 45° kallistetulla lampun päällä, valaisemassa häikäisemättä työpaikkaa, esim. kirjoituspöytää.

Hoito ja huolto

Huolto ja puhdistus

Jos akku ei enää toimi, käänny Bosch-sopimushuollon puoleen.

Akkuvalaisin on huoltovapaa, eikä siinä ole vaihdettavia tai huollettavia osia.

Puhdista akkuvalaisimen muovilevy vain kuivalla pehmeällä liinalla vaurioiden välttämiseksi. Älä käytä puhdistusaineita tai liuottimia.

88 | Suomi

Asiakaspalvelu ja käyttöneuvonta

Asiakaspalvelu vastaa tuotteesi korjausta ja huoltoa sekä varaosia koskeviin kysymyksiin. Räjähdyspiirustuksia ja tietoja varaosista löydät myös osoitteesta:

www.bosch-pt.com

Boschin asiakaspalvelu auttaa mielellään sinua tuotteitamme ja niiden lisätarvikkeita koskevissa kysymyksissä.

Ilmoita ehdottomasti kaikissa kyselyissä ja varaosatilauksissa 10-numeroinen tuotenumero, joka löytyy akkuvälisimen tai latauslaitteen tyyppikilvestä.

Suomi

Robert Bosch Oy
Bosch-keskushuolto
Pakkalantie 21 A
01510 Vantaa
Puh.: 0800 98044
Faksi: 010 296 1838
www.bosch.fi

Kuljetus

Toimitukseen kuuluvat litiumioniakut ovat vaara-ainelain määräysten alaisia. Käyttäjä saa kuljettaa akkuja kadulla ilman erikoistoimenpiteitä. Toimitettaessa sivullisen kautta (esim.: lentorahti tai huolinta) on noudatettava pakkausta ja merkintää koskevia erikoisvaatimuksia. Tällöin on lähtöksen valmistelussa ehdottomasti käytettävä vaara-aineasiantuntijaa.

Hävitys

 Toimita akkuvälisimien, akut, latauslaitteet, lisätarvikkeet ja pakkaukset ympäristöystävälliseen uusiokäyttöön.

Älä heitä akkuvälisimien, akkuja/paristoja tai latauslaitetta talousjätteisiin!

Vain EU-maita varten:



Eurooppalaisen direktiivin 2012/19/EU mukaan käytökelpottomat sähkölaitteet ja eurooppalaisen direktiivin 2006/66/EY mukaan vialliset tai loppuun käytetyt akut/paristot täytyy kerätä erikseen ja toimittaa ympäristöystävälliseen kierrätykseen.

Akut/paristot:

- **Sisäänrakennettuja akkuja saa irrottaa ainoastaan hävitystä varten.** Kotelon avaaminen saattaa tuhota akkuvalaisimen.

Pura akku kokonaan. Kierrä auki kotelon kaikki ruuvit ja avaa kotelo. Irrota akun liitokset ja ota akku ulos.

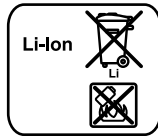
**Litiumioni:**

Katso ohjeita kappaleessa "Kuljetus", sivu 88.

Oikeus teknisiin muutoksiin pidätetään.

Ελληνικά

Υποδείξεις ασφαλείας

Υποδείξεις ασφαλείας για φακούς μπαταρίας



Διαβάστε όλες τις υποδείξεις ασφαλείας και τις οδηγίες. Αμέλειες κατά την τήρηση των υποδείξεων ασφαλείας και των οδηγιών μπορεί να προκαλέσουν ηλεκτροπληξία, πυρκαγιά ή/και σοβαρούς τραυματισμούς.

- **Να χειρίζεστε το φακό μπαταρίας με επιμέλεια.** Ο φακός μπαταρίας παράγει ισχυρή θερμότητα η οποία αυξάνει τον κίνδυνο πυρκαγιάς και έκρηξης.
- **Να μην εργάζεστε με το φακό μπαταρίας σε περιβάλλον στο οποίο υπάρχει κίνδυνος έκρηξης.**
- **Μετά την αυτόματη απόζευξη του φακού μπαταρίας σταματήστε το πάτημα του διακόπτη ON/OFF.** Διαφορετικά μπορεί να υποστεί βλάβη η μπαταρία.

90 | Ελληνικά

► **Μην κατευθύνετε την ακτίνα επάνω σε πρόσωπα ή ζώα και μην κοιτάζετε ο ίδιος/η ίδια κατευθείαν στην ακτίνα, ακόμη και από μεγάλη απόσταση.**

► **Να χρησιμοποιείτε μόνο γνήσια εξαρτήματα της Bosch.**

► **Να μην καλύπτετε την κεφαλή του φακού όταν αυτός είναι αναμμένος.** Όταν ο φακός λειτουργεί η κεφαλή του θερμαίνεται και, όταν η θερμότητα συγκεντρωθεί, μπορεί να υποστείτε εγκαύματα.

► **Μην χρησιμοποιήσετε το φακό μπαταρίας στην οδική κυκλοφορία.** Ο φακός μπαταρίας δεν έχει εγκριθεί για φώτισμα στην οδική κυκλοφορία.



ΠΡΟΣΟΧΗ! Μην κοιτάζετε για πολλή ώρα την ακτίνα φωτός. Η οπτική ακτινοβολία μπορεί να βλάψει τα μάτια σας.



Να προστατεύετε το φακό μπαταρίας από υπερβολικές θερμοκρασίες, π. χ. ακόμη και από διαρκή ηλιακή ακτινοβολία, καθώς επίσης και από φωτιά, νερό και υγρασία.
Κίνδυνος έκρηξης.

► **Μια τυχόν εσφαλμένη χρήση μπορεί να οδηγήσει σε διαρροή υγρών από την επαναφορτιζόμενη μπαταρία. Αποφύγετε κάθε επαφή μ' αυτά. Σε περίπτωση τυχαίας επαφής ξεπλύνετε καλά με νερό. Σε περίπτωση που τα υγρά θα έρθουν σε επαφή με τα μάτια, πρέπει να ζητήσετε επίσης και ιατρική βοήθεια. Υγρά που διαφεύγουν από την επαναφορτιζόμενη μπαταρία μπορεί να οδηγήσουν σε ερεθισμούς του δέρματος ή σε εγκαύματα.**

► **Σε περίπτωση βλάβης ή/και αντικανονικής χρήσης της μπαταρίας μπορεί να εξέλθουν αναθυμιάσεις από την μπαταρία. Αφήστε να μπει φρέσκος αέρας και επισκεφτείτε ένα γιατρό αν αισθανθείτε ενοχλήσεις.** Οι αναθυμιάσεις μπορεί να ερεθίσουν τις αναπνευστικές οδούς.

► **Να φορτίζετε τις μπαταρίες μόνο με φορτιστές που προτείνονται από τον κατασκευαστή.** Όταν ένας φορτιστής που προορίζεται μόνο για ένα συγκεκριμένο είδος μπαταριών χρησιμοποιηθεί για τη φόρτιση άλλων μπαταριών μπορεί να προκαλέσει πυρκαγιά.

Υποδείξεις ασφαλείας για φορτιστές

Διαβάστε όλες τις υποδείξεις ασφαλείας και τις οδηγίες. Αμέλειες κατά την τήρηση των υποδείξεων ασφαλείας και των οδηγιών μπορεί να προκαλέσουν ηλεκτροπληξία, πυρκαγιά ή/και σοβαρούς τραυματισμούς.



Μην εκθέτετε τη συσκευή στη βροχή και την υγρασία. Η διείσδυση νερού σ' ένα φορτιστή αυξάνει τον κίνδυνο ηλεκτροπληξίας.

- ▶ **Φορτίζετε μόνο τις ενσωματωμένες στα προϊόντα Bosch μπαταρίες ιόντων λιθίου. Η τάση της μπαταρίας πρέπει να ταιριάζει με την τάση φόρτισης της μπαταρίας του φορτιστή.** Διαφορετικά υπάρχει κίνδυνος πυρκαγιάς και έκρηξης.
- ▶ **Διατηρείτε το φορτιστή καθαρό.** Η ρύπανση της συσκευής δημιουργεί κίνδυνο ηλεκτροπληξίας.
- ▶ **Ελέγχετε πριν από κάθε χρήση το φορτιστή, το ηλεκτρικό καλώδιο και το φις. Μη χρησιμοποιήσετε το φορτιστή σε περίπτωση που θα εξακριβώσετε κάποιες βλάβες ή ζημιές. Μη ανοίξετε ο ίδιος/η ίδια το φορτιστή αλλά δώστε τον οπωσδήποτε σε ειδικά εκπαιδευμένο τεχνικό προσωπικό για να τον επισκευάσει με γνώσια εξαρτήματα.** Χαλασμένοι φορτιστές, καλώδια και φις αυξάνουν τον κίνδυνο ηλεκτροπληξίας.
- ▶ **Παιδιά από 8 ετών και πάνω και άτομα που εξαιτίας περιορισμένων σωματικών, αισθητηρίων ή πνευματικών ικανοτήτων ή λόγω απειρίας ή έλλειψης γνώσεων δεν είναι σε θέση να χειριστούν ασφαλώς αυτό το φορτιστή, δεν επιτρέπεται να τον χρησιμοποιήσουν, εκτός αν επιτηρούνται και καθοδηγούνται από ένα υπεύθυνο πρόσωπο ή παίρνουν οδηγίες από ένα υπεύθυνο πρόσωπο, πως πρέπει να χρησιμοποιείται ο φορτιστής.** Διαφορετικά υπάρχει κίνδυνος εσφαλμένου χειρισμού και τραυματισμών.
- ▶ **Να επιτηρείτε τα παιδιά.** Έτσι εξασφαλίζεται ότι τα παιδιά δεν θα παίξουν με το φορτιστή.
- ▶ **Δεν επιτρέπεται ο καθαρισμός και η συντήρηση του φορτιστή από παιδιά όταν αυτά δεν βρίσκονται υπό επίτηρηση.**

Περιγραφή του προϊόντος και της ισχύος του

Χρήση σύμφωνα με τον προορισμό

Ο φακός μπαταρίας προορίζεται για τον κινητό, τοπικά και χρονικά περιορισμένο φωτισμό σε στεγνό εσωτερικό και εξωτερικό χώρο και δεν είναι κατάλληλος για γενικό φωτισμό χώρου.

Απεικονιζόμενα στοιχεία

Η απαρίθμηση των απεικονιζόμενων στοιχείων αναφέρεται στην απεικόνιση του φακού μπαταρίας στη σελίδα γραφικών.

- 1 Κεφαλή φωτιστικού
- 2 Διακόπτης ON/OFF
- 3 Ένδειξη κατάστασης φόρτισης
- 4 Υποδοχή για φιλς φορτιστή
- 5 Μαλακή λαβή Soft
- 6 Συγκρατήρας πολλαπλών χρήσεων
- 7 Φιλς φόρτισης του φορτιστή
- 8 Φορτιστής

Τεχνικά χαρακτηριστικά

Φακός μπαταρίας	WorkLight	
Αριθμός ευρετηρίου		3 603 J75 8..
Ονομαστική τάση	V=	3,6
Διάρκεια φωτεινότητας, περίπου	h	3,0
Θερμοκρασία λειτουργίας	°C	- 10 ... + 40
Θερμοκρασία διαφύλαξης/αποθήκευσης	°C	- 15 ... + 50
Βάρος σύμφωνα με ΕΡΤΑ-Procedure 01/2003	g	150
Παρακαλούμε να προσέξετε τον αριθμό ευρετηρίου στην πινακίδα κατασκευαστή του φακού μπαταρίας. Οι εμπορικοί χαρακτηρισμοί από ορισμένους φακούς μπαταρίας μπορεί να διαφέρουν.		
Η απόδοση των χρωμάτων των φωτιζόμενων αντικειμένων μπορεί να αλλοιωθεί.		

Φορτιστής

Αριθμός ευρετηρίου		
- EU		2 609 004 820
- HB		2 609 004 822
Τάση φόρτισης μπαταρίας	V=	5,0
Ρεύμα φόρτισης	mA	400
Εγκριμένη περιοχή θερμοκρασίας	°C	0 – 45
Χρόνος φόρτισης	h	4,0
Αριθμός των στοιχείων μπαταρίας		1
Βάρος σύμφωνα με EPTA-Procedure 01/2003	g	66
Κατηγορία μόνωσης		□/II

Συναρμολόγηση**Φόρτιση μπαταρίας (βλέπε εικόνα A)**

Υπόδειξη: Η μπαταρία παραδίδεται μερικώς φορτισμένη. Για να εξασφαλίσετε την πλήρη ισχύ της μπαταρίας πρέπει να την φορτίσετε στο φορτιστή πριν την χρησιμοποιήσετε για πρώτη φορά.

Ο φακός μπαταρίας δεν μπορεί να χρησιμοποιηθεί όταν φορτίζεται. Δηλαδή δεν είναι χαλασμένος όταν δεν λειτουργεί όσο διαρκεί η φόρτιση.

Η μπαταρία ιόντων λιθίου μπορεί να φορτιστεί ανά πάσα στιγμή. Η διακοπή της φόρτισης δεν βλάπτει την μπαταρία.

Η μπαταρία ιόντων λιθίου προστατεύεται από μια ολοκληρωτική εκφόρτιση από τη διάταξη «Electronic Cell Protection (ECP)». Όταν αδειάσει η μπαταρία ο φακός μπαταρίας αποζευγνύεται από μια προστατευτική διάταξη.

► **Μετά την αυτόματη απόζευξη του φακού μπαταρίας σταματήστε το πάτημα του διακόπτη ON/OFF.** Διαφορετικά μπορεί να υποστεί βλάβη η μπαταρία.

Όταν κατά τη θέση σε λειτουργία η ένδειξη κατάστασης φόρτισης **3** ανάψει με χρώμα **κόκκινο**, τότε η χωρητικότητα της μπαταρίας έχει πέσει κάτω από 30 % και η μπαταρία πρέπει να φορτιστεί.

Τοποθετήστε το φως φόρτισης **7** του φορτιστή στην υποδοχή **4** στην πλευρά του φακού μπαταρίας.

94 | Ελληνικά

► **Προσέξτε την τάση του δικτύου!** Η τάση της πηγής ηλεκτρικού ρεύματος πρέπει να ταυτίζεται με τα στοιχεία στην πινακίδα κατασκευαστή του φορτιστή. Φορτιστές με τάση 230 V μπορούν να λειτουργήσουν και με 220 V.

Όταν ο φακός μπαταρίας είναι απενεργοποιημένος η φόρτιση αρχίζει μόλις τοποθετηθεί στην πρίζα το φις δικτύου του φορτιστή.

Η ένδειξη κατάστασης φόρτισης μπαταρίας **3** δείχνει την πρόοδο της φόρτισης. Κατά τη διάρκεια της φόρτισης η ένδειξη **αναβοσβήνει** με χρώμα **πράσινο**. Όταν η ένδειξη φόρτισης μπαταρίας **3** **ανάβει διαρκώς με πράσινο χρώμα**, τότε η μπαταρία έχει φορτιστεί τελείως.

Να αποσυνδέετε το φορτιστή από τα δίκτυα όταν δεν τον χρησιμοποιείτε. Έτσι εξοικονομείτε ενέργεια.

Δώστε προσοχή στις υποδείξεις απόσυρσης.

Λειτουργία

Θέση σε Λειτουργία

Θέση σε Λειτουργία κι εκτός λειτουργίας

Για να **θέσετε σε λειτουργία** το φακό μπαταρίας ωθήστε το διακόπτη ON/OFF **2** προς τα επάνω, χωρίς να ασκήσετε πίεση.

Για να **θέσετε εκτός λειτουργίας** το φακό μπαταρίας ωθήστε το διακόπτη ON/OFF **2** προς τα κάτω, χωρίς να ασκήσετε πίεση.

Να ανάβετε το φακό μόνο όταν τον χρειάζεστε. Έτσι εξοικονομείτε ενέργεια.

Υποδείξεις εργασίας

Δυνατότητες χρήσης (βλέπε εικόνα B)

Χάρη στο πτυσσόμενο πολυλειτουργικό έλασμα **6** ο φακός μπαταρίας μπορεί να χρησιμοποιηθεί με πολλούς διαφορετικούς τρόπους.

- Ανάρτηση σε ένα καρφί με διευρυνμένο τμήμα του πολυλειτουργικού ελάσματος.
- Ανάρτηση στην επάνω ακμή ενός θυρόφυλλου με τον ειδικό γάντζο.
- Τοποθέτηση σε οποιαδήποτε επιφάνεια με ελαφρά αναδιπλωμένο πολυλειτουργικό έλασμα.

Γύρισμα της κεφαλής φακού

Η κεφαλή του φακού **1** μπορεί γυριστεί έως 200°, ανάλογα με την εκάστοτε χρήση.

- Σαν προβολέας οροφής με την κεφαλή φακού στραμμένη προς τα επάνω.
- Φωτισμός χώρου με κεφαλή φακού γυρισμένη κατά 90°.
- Με κλίση κεφαλής φακού κατά 45° περίπου αντιθαμπωτικός φωτισμός της θέσης εργασίας, π.χ. ενός γραφείου.

Συντήρηση και Service

Συντήρηση και καθαρισμός

Όταν η μπαταρία δε λειτουργεί πλέον παρακαλούμε να απευθυνθείτε σ' ένα εξουσιοδοτημένο κατάστημα Service για ηλεκτρικά εργαλεία της Bosch.

Ο φακός μπαταρίας δε χρειάζεται συντήρηση και δεν περιέχει εξαρτήματα που θα πρέπει να αντικαθίστανται ή να συντηρούνται.

Να καθαρίζετε τον πλαστικό δίσκο του φακού μπαταρίας μόνο με ένα στεγνό, μαλακό πανί για να αποφύγετε τυχόν ζημιές. Μην χρησιμοποιήσετε διαλύτες ή απορρυπαντικά.

Service και παροχή συμβουλών χρήσης

Το Service απαντά στις ερωτήσεις σας σχετικά με την επισκευή και τη συντήρηση του προϊόντος σας καθώς και τα κατάλληλα ανταλλακτικά:

www.bosch-pt.com

Η ομάδα παροχής συμβουλών της Bosch απαντά ευχαρίστως στις ερωτήσεις σας σχετικά με τα προϊόντα μας και τα ανταλλακτικά τους.

Όταν ζητάτε διασαφητικές πληροφορίες καθώς και όταν παραγγέλνετε ανταλλακτικά πρέπει να αναφέρετε οπωσδήποτε το 10ψήφιο αριθμό ευρετηρίου που αναγράφεται στην πινακίδα κατασκευαστή του φακού μπαταρίας ή του φορτιστή.

96 | Ελληνικά**Ελλάδα**

Robert Bosch A.E.
Ερχείας 37
19400 Κορωπί – Αθήνα
Tel.: 210 5701270
Fax: 210 5701283
www.bosch.com
www.bosch-pt.gr
ABZ Service A.E.
Tel.: 210 5701380
Fax: 210 5701607

Μεταφορά

Οι περιεχόμενες μπαταρίες ιόντων λιθίου υπόκεινται στις απαιτήσεις των επικίνδυνων αγαθών. Οι μπαταρίες μπορούν να μεταφερθούν οδικώς από το χρήστη χωρίς άλλους όρους.

Όταν, όμως, οι μπαταρίες αποστέλλονται από τρίτους (π.χ. αεροπορικώς ή με εταιρία μεταφορών) πρέπει να τηρούνται διάφορες ιδιαίτερες απαιτήσεις για τη συσκευασία και τη σήμανση. Εδώ πρέπει, κατά την προετοιμασία του υπό αποστολή τεμαχίου, να ζητηθεί οπωσδήποτε και η συμβουλή ενός ειδικού για επικίνδυνα αγαθά.

Απόσυρση

Ο φακός μπαταρίας, οι μπαταρίες, ο φορτιστής, τα εξαρτήματα και οι συσκευασίες πρέπει να ανακυκλώνονται με τρόπο φιλικό προς το περιβάλλον.

Μην ρίχνετε το φακό μπαταρίας, τις μπαταρίες και το φορτιστή στα απορρίμματα του σπιτιού σας!

Μόνο για χώρες της ΕΕ:

Σύμφωνα με την Κοινοτική Οδηγία 2012/19/ΕΕ σχετικά με τις άχρηστες ηλεκτρικές συσκευές καθώς και με την Κοινοτική Οδηγία 2006/66/ΕΚ σχετικά με τις χαλασμένες ή αναλωμένες μπαταρίες δεν είναι πλέον υποχρεωτικό τα προϊόντα αυτά να συλλέγονται ξεχωριστά για να ανακυκλωθούν με τρόπο φιλικό προς το περιβάλλον.

Μπαταρίες/Επαναφορτιζόμενες μπαταρίες:

- ▶ **Η αφαίρεση των ενσωματωμένων μπαταριών επιτρέπεται μόνο όταν αυτές πρόκειται να αποσυρθούν.** Ο φακός μπαταρίας μπορεί να καταστραφεί όταν ανοίξετε το κέλυφος του περιβλήματός του.

Εκφορτίστε τελείως τις μπαταρίες. Ξεβιδώστε στο περίβλημα όλες τις βίδες και ανοίξτε το κέλυφος του περιβλήματος. Αποσυνδέστε την μπαταρία και αφαιρέστε την.

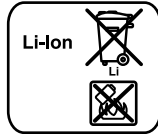
**Li-Ion:**

Παρακαλούμε να δώσετε προσοχή στις υποδείξεις στο κεφάλαιο «Μεταφορά», σελίδα 96.

Τηρούμε το δικαίωμα αλλαγών.

Türkçe

Güvenlik Talimatı

Akülü fenerler için güvenlik talimatı

Bütün uyarıları ve talimat hükümlerini okuyun. Açıklanan uyarılara ve talimat hükümlerine uyulmadığı takdirde elektrik çarpmalarına, yangınlara ve/veya ağır yaralanmalara neden olunabilir.

- ▶ **Akülü feneri özenli kullanın.** Akülü fener yangın ve patlama tehlikesi yaratılabilecek yüksek derecede ısı yayar.
- ▶ **Akülü fenerle patlama tehlikesi bulunan yerlerde çalışmayın.**
- ▶ **Akülü fener otomatik olarak kapandıktan sonra açma/kapama şalterine basmayın.** Aksi takdirde akü hasar görebilir.
- ▶ **Işını kişilere ve hayvanlara doğrultmayın ve uzaktan da olsa ışına bakmayın.**

98 | Türkçe

- ▶ **Sadece orijinal Bosch aksesuar kullanın.**
 - ▶ **Akülü fener açık durumda iken fener başının üstünü kapatmayın.** Açık durumda iken fener başı ısınır ve ısının toplanması nedeniyle yanmalara neden olunabilir.
 - ▶ **Akülü feneri trafikte kullanmayın.** Bu akülü fenerin trafikte aydınlatma amacıyla kullanılmasına müsaade yoktur.
-  **DİKKAT! Işık ışımına uzun süre bakmayın.** Optik ışımaya gözlerinize zarar verebilir.
-  **Akülü feneri ısı kaynaklarına, örneğin sürekli güneş ışımına, ateşe, suya ve neme karşı koruyun.** Patlama tehlikesi vardır.- ▶ **Yanlış kullanılma durumunda aküden dışarı sıvı sızabilir. Bu sıvı ile temasa gelmekten kaçının. Dışarı sızabilecek bu sıvı ile rastlantı sonucu temasa gelecek olursanız, temas yerini su ile yıkayın. Sıvı gözlerinize temas edecek olursa, bir hekimden yardım alın.** Dışarı sızan sıvı cilt tahrişlerine ve yanıklara neden olabilir.
- ▶ **Hasar gördüklerinde veya usulüne uygun kullanılmadıklarında aküler buhar çıkarabilir. Çalıştığınız yeri havalandırın ve şikayet olursa hekime başvurun.** Akülerden çıkan buharlar nefes yollarını tahriş edebilir.
- ▶ **Şarj cihazlarında daima üretici tarafından tavsiye edilen aküleri şarj edin.** Belirli bir tür akü için geliştirilmiş bir şarj cihazında farklı bir akü şarj edildiğinde yangın tehlikesi ortaya çıkar.

Şarj cihazları için güvenlik talimatı

Bütün uyarıları ve talimat hükümlerini okuyun. Açıklanan uyarılara ve talimat hükümlerine uyulmadığı takdirde elektrik çarpmalarına, yangınlara ve/veya ağır yaralanmalara neden olunabilir.



Şarj cihazını yağmur ve neme karşı koruyun. Şarj cihazının içine su sızması elektrik çarpması tehlikesini artırır.

- ▶ **Sadece Bosch ürünlerine takılı lityum iyon aküleri şarj edin.** Akünün gerilimi şarj cihazının akü şarj gerilimine uygun olmalıdır. Aksi takdirde yangın ve patlama tehlikesi vardır.

- ▶ **Şarj cihazını temiz tutun.** Kirlenme nedeniyle elektrik çarpması tehlikesi ortaya çıkar.
- ▶ **Her kullanımdan önce şarj cihazını, kabloyu ve fişi kontrol edin.** Hasar tespit ederseniz şarj cihazını kullanmayın. Şarj cihazını kendiniz açmayın, sadece kalifiye elemanlara veya uzmanlara açtırın ve sadece orijinal yedek parçalar kullanın. Hasarlı şarj cihazı, kablo ve fişler elektrik çarpması tehlikesini artırır.
- ▶ **Bu şarj cihazı 8 yaşından büyük çocuklar ve fiziksel, duyuşsal veya zihinsel yetenekleri sınırlı veya yeterli deneyim ve bilgiye sahip olmayan kişiler tarafından ancak denetim altında tutuldukları veya aleti kullanmakla ortaya çıkabilecek tehlikeleri kavradıkları takdirde kullanılabilir.** Aksi takdirde hatalı kullanım ve yaralanma tehlikesi vardır.
- ▶ **Çocuklara göz kulak olun.** Bu yolla çocukların şarj cihazı ile oynamasını önleyebilirsiniz.
- ▶ **Şarj cihazının temizliği ve bakımı çocuklar tarafından denetimsiz biçimde yapılamaz.**

Ürün ve işlev tanımı

Usulüne uygun kullanım

Bu akülü fener, kuru kapalı ve açık alanların mekansal ve zamansal açıdan sınırlı ve taşınabilir olarak aydınlatılması için tasarlanmış olup, genel mekân aydınlatmasına uygun değildir.

Şekli gösterilen elemanlar

Şekli gösterilen elemanların numaraları, grafik sayfasında bulunan akülü fener şeklindeki numaralarla aynıdır.

- 1 Fener başlığı
- 2 Açma/kapama şalteri
- 3 Akü şarj durumu göstergesi
- 4 Şarj fişi soketi
- 5 Yumuşak tutamak
- 6 Çok işlevli kol
- 7 Şarj cihazı şarj fişi
- 8 Şarj cihazı

100 | Türkçe

Teknik veriler

Akülü fener	WorkLight
Ürün kodu	3 603 J75 8..
Anma gerilimi	V= 3,6
Aydınlatma süresi, yaklaşık	h 3,0
İşletme sıcaklığı	°C -10... +40
Saklama sıcaklığı	°C -15... +50

Ağırlığı EPTA-Procedure 01/2003'e göre g 150
Lütfen akülü fenerinizin tip etiketi üzerindeki ürün koduna dikkat edin. Tek tek akülü fenerlerin ticari kodları değişik olabilir.

Aydınlatılan nesnelerin renkleri bozulmuş olarak görünebilir.

Şarj cihazı

Ürün kodu		
- AB		2 609 004 820
- BK		2 609 004 822
Akü şarj gerilimi	V=	5,0
Şarj akımı	mA	400
Müsaade edilen şarj sıcaklık aralığı	°C	0 -45
Şarj süresi	h	4,0
Akü hücrelerinin sayısı		1
Ağırlığı EPTA-Procedure 01/2003'e göre	g	66
Koruma sınıfı		□/II

Montaj

Akünün şarjı (Bakınız: Şekil A)

Not: Akü kısmi şarjlı olarak teslim edilir. Aküden tam performansı elde edebilmek için ilk kullanımdan önce aküyü şarj cihazında tam olarak şarj edin.

Akülü fener şarj işlemi esnasında kullanılamaz; şarj işlemi esnasında işlev görmemesi fenerin arızalı olduğu anlamına gelmez.

Li-Ion aküler kullanım ömürleri kısalmadan istendiği zaman şarj edilebilir. Şarj işleminin kesilmesi aküye zarar vermez.

Türkçe | 101

Li-İyon aküler "Electronic Cell Protection (ECP)" sistemi ile derin deşarja karşı korunmalıdır. Akü boşaldığında akülü fener koruyucu devre yardımı ile kapatılır.

► **Akülü fener otomatik olarak kapandıktan sonra açma/kapama şalterine basmayın.** Aksi takdirde akü hasar görebilir.

Alet açıldığında akü şarj durumu göstergesi **3 kırmızı** olarak yanarsa, akünün kapasitesi %30'un altına düşmüş demektir ve şarj edilmesi gerekir.

Şarj cihazının şarj fişini **7** akülü fenerin yan tarafındaki sokete **4** takın.

► **Şebeke gerilimine dikkat edin!** Akım kaynağının gerilimi şarj cihazının tip etiketindeki verilere uymalıdır. 230 V işaretli şarj cihazları 220 V ile de çalıştırılabilir.

Akülü fener kapalı durumda iken şarj cihazının şarj fişi prize takıldığında şarj işlemi başlar.

Akü şarj durumu göstergesi **3** sarj sürecini gösterir. Şarj işlemi esnasında gösterge **yeşil** olarak **yanıp söner**. Akü şarj durumu göstergesi **3 sürekli olarak yeşil** yanmaya başlayınca akü tam olarak şarj olmuş demektir.

Enerjiden tasarruf etmek için kullanım dışındaki şarj cihazını akım şebekesinden ayırın.

Tasfiye konusundaki talimat hükümlerine uyun.

İşletme

Çalıştırma

Açma/kapama

Akülü feneri **açmak** için açma/kapama şalterini **2** bastırmadan yukarı itin.

Akülü feneri **kapatmak** için açma/kapama şalterini **2** bastırmadan aşağı itin.

Enerjiden tasarruf etmek için akülü feneri sadece kullanmaya başlağınızda açın.

Çalışırken dikkat edilecek hususlar

Kullanım olanakları (Bakınız: Şekil B)

Katlanabilir çok amaçlı kol **6** sayesinde akülü fener çok yönlü olarak kullanılabilir.

- Çok amaçlı kolun yuvasını bir çiviye takabilirsiniz.

102 | Türkçe

- Özel askı ile bir kapının üst kenarına asabilirsiniz.
- Çok amaçlı kolu hafifçe açarar istediğiniz yere yerleştirerek kullanabilirsiniz.

Fener başlığının döndürülmesi

Kullanım amacına göre fener başlığı **1 200°** dereceye kadar çevrilebilir.

- Fener başlığı yukarı çevrilerek tavan aydınlatılabilir.
- 90° çevrilerek mekan aydınlatılabilir.
- Fener başlığı yaklaşık 45° eğilerek akülü fener çalışma yerini, örneğin çalışma masasını, aydınlatır.

Bakım ve servis**Bakım ve temizlik**

Akü artık işlev görmüyorsa lütfen Bosch elektrikli el aletleri için yetkili bir servise başvurun.

Bu akülü fener bakım gerektirmez ve değiştirilecek veya bakım isteyecek parça içermez.

Hasara neden olmamak için akülü fenerin plastik diskini sadece kuru, yumuşak bir bezle temizleyin. Deterjan veya çözücü madde kullanmayın.

Müşteri hizmeti ve uygulama danışmanlığı

Müşteri hizmeti ürününüzün onarım, bakım ve yedek parçalarına ilişkin sorularınızı yanıtladılır. Demonte görünüşler ve yedek parçalara ilişkin ayrıntılı bilgiyi aşağıdaki Web sayfasında bulabilirsiniz:

www.bosch-pt.com

Bosch uygulama danışmanlığı ekibi ürünlerimize ve ilgili aksesuara ilişkin sorularınızda size memnuniyetle yardımcı olur.

Lütfen bütün başvurularınızda ve yedek parça siparişlerinizde akülü fenerin veya şarj cihazının tip etiketindeki 10 haneli ürün kodunu mutlaka belirtiniz.

Sadece Türkiye için geçerlidir: Bosch genel olarak yedek parçaları 7 yıl hazır tutar.

Türkçe

Bosch San. ve Tic. A.Ş.
Ahi Evran Cad. No:1 Kat:22
Polaris Plaza
80670 Maslak/İstanbul



Türkçe | 103



Bosch Uzman Ekibi +90 (0212) 367 18 88

Işıklar LTD.ŞTİ.

Kızılay Cad. No: 16/C Seyhan

Adana

Tel.: 0322 3599710

Tel.: 0322 3591379

İdeal Elektronik Bobinaj

Yeni San. Sit. Cami arkası No: 67

Aksaray

Tel.: 0382 2151939

Tel.: 0382 2151246

Bulsan Elektrik

İstanbul Cad. Devrez Sok. İstanbul Çarşısı

No: 48/29 İskitler

Ankara

Tel.: 0312 3415142

Tel.: 0312 3410203

Faz Makine Bobinaj

Sanayi Sit. 663 Sok. No: 18

Antalya

Tel.: 0242 3465876

Tel.: 0242 3462885

Örsel Bobinaj

1. San. Sit. 161. Sok. No: 21

Denizli

Tel.: 0258 2620666

Bulut Elektrik

İstasyon Cad. No: 52/B Devlet Tiyatrosu Karşısı

Elazığ

Tel.: 0424 2183559

Körfez Elektrik

Sanayi Çarşısı 770 Sok. No: 71

Erzincan

Tel.: 0446 2230959

Ege Elektrik

İnönü Bulvarı No: 135 Muğla Makasarası Fethiye

Fethiye

Tel.: 0252 6145701

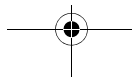
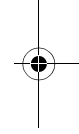
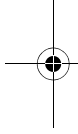

104 | Türkçe

Değer İş Bobinaj
İsmetpaşa Mah. İlk Belediye Başkan Cad. 5/C Şahinbey
Gaziantep
Tel.: 0342 2316432

Çözüm Bobinaj
İsmetpaşa Mah. Eski Şahinbey Belediyesi altı Cad. No: 3/C
Gaziantep
Tel.: 0342 2319500

Onarım Bobinaj
Raifpaşa Cad. No: 67 İskenderun
Hatay
Tel.: 0326 6137546

Günşah Otomotiv
Beylikdüzü Sanayi Sit. No: 210 Beylikdüzü
İstanbul
Tel.: 0212 8720066

Aygem
10021 Sok. No: 11 AOSB Çiğli
İzmir
Tel.: 0232 3768074

Sezmen Bobinaj
Ege İş Merkezi 1201/4 Sok. No: 4/B Yenişehir
İzmir
Tel.: 0232 4571465

Ankaralı Elektrik
Eski Sanayi Bölgesi 3. Cad. No: 43
Kayseri
Tel.: 0352 3364216

Asal Bobinaj
Eski Sanayi Sitesi Barbaros Cad. No: 24
Samsun
Tel.: 0362 2289090

Üstündağ Elektrikli Aletler
Nusretiye Mah. Boyacılar Aralığı No: 9
Tekirdağ
Tel.: 0282 6512884

Nakliye

Alet içindeki lityum iyon (Li-Ion) aküler tehlikeli madde taşıma yönetmeliği hükümlerine tabidir. Aküler başka bir yükümlülük olmaksızın kullanıcı tarafından caddeler üzerinde taşınabilir.

Üçüncü kişiler eliyle yollanma durumunda (örneğin hava yolu ile veya nakliye şirketleri ile) paketleme ve etiketlemeye ilişkin özel hükümlere uyulmalıdır. Bu nedenle gönderi paketlenirken bir tehlikeli madde uzmanından yardım alınmalıdır.

Tasfiye

Akülü fener, aküler, şarj cihazı, aksesuar ve ambalaj malzemesi çevre dostu tasfiye amacı ile geri dönüşüm merkezine yollanmalıdır.

Akülü feneri, aküleri/bataryaları ve şarj cihazını evsel çöplerin içine atmayın!

Sadece AB üyesi ülkeler için:

2012/19/EU sayılı Avrupa yönetmeliği uyarınca kullanım ömrünü tamamlamış elektrikli aletleri ve 2006/66/EC sayılı Avrupa yönetmeliği uyarınca kullanım ömrünü tamamlamış aküler/bataryalar ayrı ayrı toplanmak ve çevre dostu tasfiye amacıyla geri dönüşüm merkezine gönderilmek zorundadır.

Aküler/Bataryalar:

► **Alete entegre aküler sadece tasfiye amacıyla çıkarılabilir.** Gövde kapağının açılmasıyla akülü fener tahrip edilebilir.

Aküyü tam olarak boşaltın. Gövdedeki bütün vidaları sökün ve gövde kapağını açın. Akü bağlantılarını ayırın ve aküyü çıkarın.

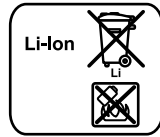
**Li-Ion:**

Lütfen bölüm "Nakliye", sayfa içindeki uyarılara uyun 105.

Değişiklik haklarımız saklıdır.

التخلص من العدة الكهربائية

يجب التخلص من المصباح المزود بالمركم والمراكم وجهاز الشحن والتوابع والتغليف بطريقة منصفة بالبيئة عن طريق التدوير. 

لا ترم المصباح المزود بالمركم والمراكم/البطاريات وجهاز الشحن في النفايات المنزلية!

لدول الاتحاد الأوروبي فقط:

حسب التوجيه الأوروبي 2012/19/EU يجب أن يتم جمع العدد الكهربائية الغير صالحة للاستعمال، وحسب التوجيه الأوروبي 2006/66/EG يجب أن يتم جمع المراكم/البطاريات التالفة أو المستهلكة على انفراد ليتم التخلص منها بطريقة منصفة بالبيئة عن طريق التدوير.



المراكم/البطاريات:

◀ يسمح بفك المراكم المركبة فقط بغرض التخلص منها. قد يؤدي فتح هيكل المصباح إلى إتلاف المصباح بالمركم.

أفرغ المركم بشكل كامل. فك جميع اللوالب عن الهيكل وافتح حوض الهيكل. افصل وصلات المركم وفك المركم.

أيونات الليثيوم:

يرجى مراعاة الملاحظات في فقرة "النقل"، الصفحة 107.



نحتفظ بحق إدخال التعديلات.

الصيانة والخدمة

الصيانة والتنظيف

يرجى التوجه إلى مركز خدمة زبائن وكالة بوش للعدد الكهربائية، إن لم يعد المركم صالحاً للعمل.

لا يحتاج المصباح المزود بالمركم للصيانة ولا يتضمن على أية أجزاء ينبغي استبدالها أو صيانتها.

نظف القرص اللدائني بالمصباح المزود بالمركم فقط بواسطة قطعة قماش جافة وطيّرة حتى تتجنب تلفه. لا تستعمل المواد التنظيفية أو الممّلة.

خدمة الزبائن ومشورة الاستخدام

يجيب مركز خدمة الزبائن على أسئلتكم بصدّد تصليح وصيانة المنتج وأيضا بما يخص قطع الغيار. يعثر على الرسوم الممدّدة وعلى المعلومات عن قطع الغيار بموقع:

www.bosch-pt.com

سيكون من دواعي سرور فرقة مشورة الاستخدام بشركة بوش أن تساعدكم بخصوص الأسئلة عن منتجاتنا وتوايها.

يرجى بشكل ضروري ذكر رقم الصنف بالمراتب العشر حسب لائحة طراز المصباح المزود بالمركم أو المركم عند الاستشارة وعند إرسال طلبات قطع الغيار.

يرجى التوجه إلى التاجر المختص بما يتعلّق بأمر الضمان والتصليح وتأمين قطع الغيار.

النقل

تخضع مراكم إيونات الليثيوم المركبة لأحكام قانون المواد الخطيرة. يسمح للمستخدم أن يقوم بنقل المراكم على الطرقات دون التقيد بأية شروط إضافية.

عندما يتم إرسالها عن طريق طرف آخر (مثلا: الشحن الجوي أو شركة شحن)، يتوجب التقيد بشروط خاصة بصدّد التغليف والتعليم. ينبغي استشارة خبير متخصص بنقل المواد الخطيرة عندما يرغب بتحضير القطعة المرغوب إرسالها في هذه الحالة.

عندما يكون المصباح بالمركم مطفاً، فإن عملية الشحن تبدأ فور وصل قابس الشبكة الكهربائية التابع لجهاز الشحن بالمقبس.

يشير مؤشر حالة شحن المركم **3** إلى تقدم عملية الشحن. **يخفق** المؤشر باللون **الأخضر** أثناء عملية الشحن. عندما يضيء مؤشر حالة شحن المركم **3** باللون **الأخضر باستمرار**، فإن المركم مشحون بشكل كامل.

افصل جهاز الشحن عن الشبكة الكهربائية عند عدم استعماله لتوفير الطاقة.

تراجع الملاحظات بصدد التخلص من العدد.

التشغيل

بدء التشغيل

التشغيل والإطفاء

من أجل تشغيل المصباح بالمركم يدفع مفتاح التشغيل والإطفاء **2** بلا ضغط نحو الأعلى.

من أجل إطفاء المصباح بالمركم يدفع مفتاح التشغيل والإطفاء **2** بلا ضغط نحو الأسفل.

شغل المصباح بالمركم فقط عندما تستخدمه من أجل توفير الطاقة.

ملاحظات شغل

مجالات الاستخدام (تراجع الصورة B)

يسمح القوس المتعدد الاستعمال **6** القابل للطي باستخدام المصباح بالمركم بشتى المجالات.

- التعليق على مسمار من قبل الفجوة بالقوس المتعدد الاستعمال.
- التعليق على حافة الباب العلوية من قبل نظام التعليق الخاص.
- يصلح لنصب المصباح في جميع الأماكن من خلال فتح القوس المتعدد الاستعمال بعض الشيء.

تدوير رأس المصباح

- يمكن أرجحة رأس المصباح **1** حسب طريقة الاستعمال إلى حد 200° .
- بمثابة ضوء لإضاءة السقف مع توجيه رأس المصباح نحو الأعلى.
- لإضاءة الغرفة مع أرجحته بمقدار 90° .
- لإضاءة مكان العمل أو المكتب دون إبهار بصر المستخدم عند إمالة رأس المصباح بمقدار 45° .

جهاز الشحن		
رقم الصنف		
2 609 004 820		EU -
2 609 004 822		UK -
5,0	فولط =	جهد شحن المركم
400	ميلي أمبير	تيار الشحن
0-45	°C	مجال درجة حرارة الشحن المسموحة
4,0	ساعة	مدة الشحن
1		عدد خلايا المركم
66	غ	الوزن حسب EPTA-Procedure 01/2003
II/□		فئة الوقاية

التركيب

شحن المركم (تراجع الصورة A)

ملاحظة: يتم تسليم المركم وهو بحالة شحن جزئي. يتوجب شحن المركم في تجهيزة الشحن بشكل كامل قبل الاستعمال الأول لضمان قدرة أداء المركم الكاملة.

لا يمكن استخدام المصباح بالمركم أثناء عملية الشحن، أي أنه ليس تالفا إن لم يكن يعمل أثناء الشحن.

يمكن أن يتم شحن مركم أيونات الليثيوم في أي وقت، دون الحد من فترة صلاحيته. لا يضر قطع عملية الشحن بالمركم.

لقد تمّ وقاية مركم أيونات الليثيوم من التفريغ العميق بواسطة "واقية الخلايا الالكترونية (ECP)". يتمّ إطفاء المصباح المزود بالمركم بواسطة قارئة وقائية عندما يفرغ المركم.

◀ لا تعود وتضغط على مفتاح التشغيل والإطفاء بعد انطفاء المصباح المزود بمركم بشكل آلي. قد يتلف المركم.

عندما يضيء مؤشر حالة شحن المركم 3 بالأحمر عند التشغيل، فإن قدرة المركم تقل عن 30% ويفضل أن يتم شحنه.

اربط قابس الشحن 7 التابع لجهاز الشحن بالمقبس 4 على جانب المصباح بالمركم.

◀ انتبه إلى جهد الشبكة الكهربائية! يجب أن يتطابق جهد منبع التيار مع المعلومات المذكورة على لافتة طراز جهاز الشحن. يمكن تشغيل أجهزة الشحن المحددة بـ 230 فولط بـ 220 فولط أيضا.

وصف المنتج والأداء

الاستعمال المخصص

المصباح المزود بمركم مخصص لإضاءة النطاقات الداخلية والخارجية الجافة والمحدودة، عن طريق إضاءة متحركة ولفترة زمنية محدودة، وهو غير مناسب للاستخدامات العامة في إضاءة الغرف.

الأجزاء المصورة

يستند ترقيم الأجزاء المصورة إلى رسوم المصباح المزود بالمركم الموجودة على صفحة الرسوم التخطيطية.

- 1 رأس المصباح
- 2 مفتاح التشغيل والإطفاء
- 3 مؤشر حالة شحن المركم
- 4 مقبس قابس الشحن
- 5 مقبض ليّين
- 6 قوس متعدد الاستعمال
- 7 قابس الشحن بجهاز الشحن
- 8 جهاز الشحن

البيانات الفنية

WorkLight		مصباح مزود بمركم
3 603 J75 8..		رقم الصنف
3,6	= فولط	الجهود الاسمي
3,0	ساعة	مدة الإضاءة التقريبية
-10 ... +40	°C	درجة حرارة التشغيل
-15 ... +50	°C	درجة حرارة التخزين
150	غ	الوزن حسب EPTA-Procedure 01/2003

يرجى مراعاة رقم الصنف على لافتة طراز المصباح المزود بالمركم. قد تختلف التسميات التجارية لبعض المصابيح المزودة بالمركم المفردة. قد يختلف الانعكاس اللوني للأجسام المضاءة.

- ◀ قد تنطلق الأبخرة عند إتلاف المرمك واستخدامه بطريقة غير ملائمة. أمن توفر الهواء النقي وراجع الطبيب إن شعرت بالأم. قد تهيج هذه الأبخرة المجاري التنفسية.
- ◀ اشحن المراكم فقط بتجهيزات الشحن التي ينصح المنتج باستخدامها. بتشكل خطر الاحتراق لتجهيزه الشحن المخصصة لنوع معين من المراكم إن تم استخدامها مع نوع آخر من المراكم.

تعليمات الأمان لأجهزة الشحن

اقرأ جميع الملاحظات التحذيرية والتعليمات. إن ارتكاب الأخطاء عند تطبيق الملاحظات التحذيرية والتعليمات قد يؤدي إلى الصدمات الكهربائية، إلى نشوب الحرائق و/أو الإصابة بجروح خطيرة.



- احم جهاز الشحن من الأمطار والرطوبة. يزيد تسرب الماء إلى داخل جهاز الشحن من أخطار الصدمات الكهربائية.
- ◀ لا تقم بالشحن إلا في مراكم أيونات الليثيوم المركبة في منتجات بوش. يجب أن يلائم جهد المراكم جهد شحن المرمك الخاص بجهاز الشحن. وإلا فسيكون هناك خطر اندلاع حريق وحدوث انفجار.
- ◀ حافظ على نظافة جهاز الشحن. يتشكل خطر الصدمات الكهربائية عند الاتساخ.
- ◀ افحص جهاز الشحن والكابل والقياس قبل كل استعمال. لا تستخدم جهاز الشحن في حال اكتشاف التلف. لا تفتح جهاز الشحن بنفسك واسمع بتصليحه فقط من قبل العمال المتخصصين وباستعمال قطع الغيار الأصلية فقط. إن أجهزة الشحن والكابلات والقوايس التالفة تزيد خطر الصدمات الكهربائية.
- ◀ يجوز أن يتم استخدام جهاز الشحن من قبل الأطفال ابتداءً من 8 سنوات وما فوق وأيضا من قبل الأشخاص ذوي المقدرات الجسدية أو الحسية أو العقلية المحدودة أو القليلي الخبرة والمعرفة، على أن يتم مراقبتهم أو إن تم تزويدهم بالمعلومات عن كيفية استخدام جهاز الشحن بأمان وإن فهموا المخاطر المتعلقة بذلك. تتشكل مخاطر الاستعمال الخاطئ والإصابات إن لم يتم التقيد بذلك.
- ◀ راقب الأطفال. ستضمن بذلك بأن الأطفال لن يلعبوا بجهاز الشحن.
- ◀ لا يجوز أن يتم تنظيف وصيانة جهاز الشحن من قبل الأطفال دون مراقبة.

عربي

تعليمات الأمان

تعليمات الأمان للمصابيح بالمركم

اقرأ جميع الملاحظات التحذيرية والتعليمات. إن ارتكاب الأخطاء عند تطبيق الملاحظات التحذيرية والتعليمات قد يؤدي إلى الصدمات الكهربائية، إلى نشوب المرائق و/أو الإصابة بجروح خطيرة.



- ◀ عامل المصباح بالمركم بعناية. إن المركم ينتج درجة حرارة مرتفعة وهي بدورها تؤدي إلى زيادة خطر نشوب المرائق وحدوث الانفجارات.
- ◀ لا تعمل بواسطة المصباح بالمركم في محيط معرض لخطر الانفجار.
- ◀ لا تعود وتضغط على مفتاح التشغيل والإطفاء بعد انطفاء المصباح المزود بمركم بشكل آلي. قد يتلف المركم.
- ◀ لا توجه شعاع الليزر على الأشخاص أو الحيوانات ولا توجه نظرك إلى شعاع الليزر، ولا حتى عن بعد كبير.
- ◀ استخدم توابع بوش الأصلية فقط.
- ◀ لا تغطي رأس المصباح أثناء تشغيل المصباح بالمركم. يحمي رأس المصباح أثناء التشغيل وقد يؤدي إلى الاحتراق إن تم حجز الحرارة.
- ◀ لا تستخدم المصباح بالمركم في نظام المرور. إن المصباح بالمركم غير مرخص للاستخدام في نظام المرور.
- ◀ انتبه! لا تنظر لفترة طويلة إلى الشعاع الضوئي. إن الأشعاع البصري قد يضر العين.



احم المصباح بالمركم من الحرارة، مثلاً: أيضاً من التعرض لأشعة الشمس باستمرار ومن النار والماء والرطوبة. يتشكل خطر الانفجار.



- ◀ قد يتسرب السائل من المركم عند الاستخدام الخاطئ. تجنب ملامسته. اشطفه بالماء عند ملامسته صدفة. راجع الطبيب إضافة عن ذلك في حال ملامسة السائل للعينين. قد يؤدي سائل المركم المتسرب إلى تمسكات جلدية أو إلى الاحتراق.