

gop

# MULTIGLAS

KANALTAK - FOR ET DEILIGERE UTELIV













# SLIPP INN LYSET

Den norske sommeren er kort. Og når den først er her, skulle man ofte ønske at den var litt annerledes. Men la ikke været sette begrensninger – med våre kanaltak føles sommeren både lenger og deiligere.

Med gop Multiglas får du mer av det du har savnet. Lyset slipper inn, og varmen holder seg lenge. Sett tak over terrassen, og skaff deg et par infrarøde terrassevarmere – du trenger ikke mye mer for å kunne nyte de deilige sommerkveldene.

Hvis du også bygger vegger, har du gjort utesesongen dobbelt så lang – og formodentlig dobbelt så deilig. I et isolert uterom kan du skape en vinterhage fylt med oliventrær og sitrustrær, og få sommerfølelsen hele året.

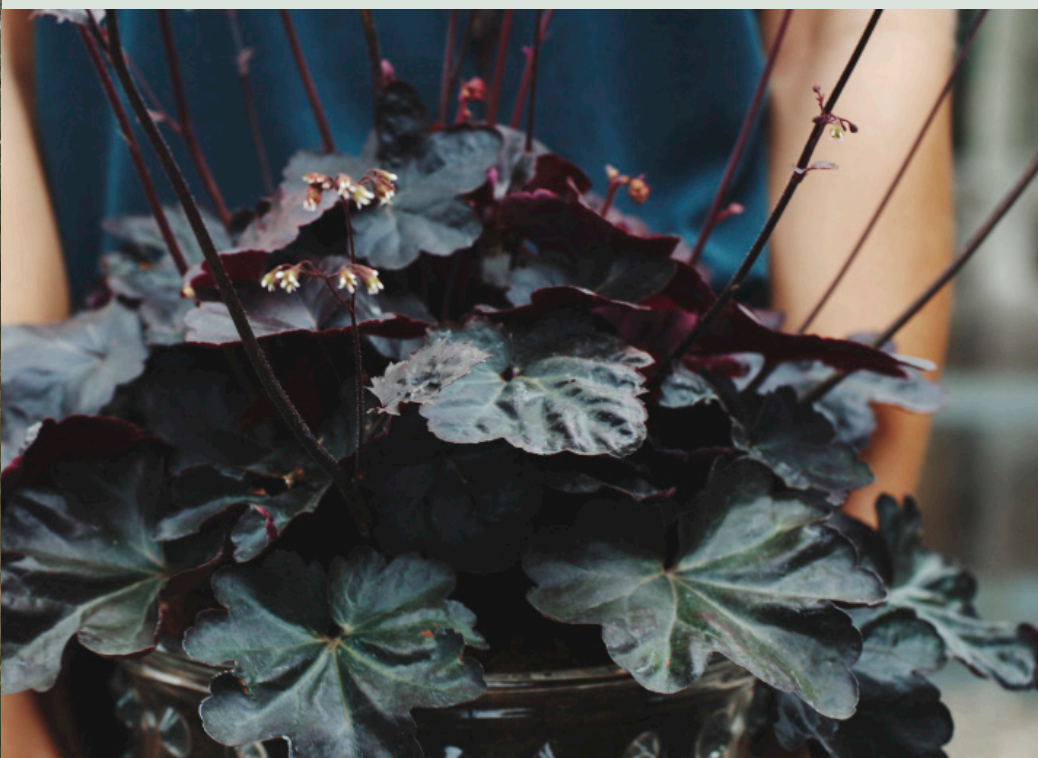

# LETT, LUFTIG OG ENKELT Å MONTERE

Det nye kanaltaket skal gi deg lys og varme i mange år fremover. Derfor har vi utviklet takplater av svært høy kvalitet og et skreddersydd profilsystem som gjør monteringen enkel.

Kanaltakplatene er spesielt utvalgt for det skandinaviske klimaet. De er slagfaste, tåler snølast og har svært gode isolerende egenskaper. De slipper inn mye herlig lys, men holder de skadelige UV-strålene ute.

Profilsystemet gjør at taket kan monteres raskt og enkelt. Alle midtprofiler og kantprofiler leveres for eksempel med gummilistene forhåndsmontert. Og dekselprofilen slår du enkelt på med en gummihammer, i stedet for å måtte skru inn haugevis med skruer.

Den gjennomtenkte konstruksjonen og det lette materialet gir en luftigere underkonstruksjon med færre tverrgående lekter. Det betyr at mer av det deilige lyset når helt frem til deg.







## FORDELER MED gop MULTIGLAS

- › Slipper gjennom mye lys
- › Filtrerer bort UV-stråler
- › Holder på varmen
- › Flate tak gir en elegant design
- › Enkelt å montere
- › Konstruert for nordiske forhold



# VÅRE TAKPLATER

Platene har gode isolerende egenskaper og er svært stabile. De fås i tykkelser fra 10 til 50 mm, og det gjør at det alltid finnes en dimensjon som passer til det du vil bygge, uansett om du har tenkt deg et enkelt tak over terrassen, et velisolert uterom for bruk året rundt eller et frodig drivhus. Takplatene fås dessuten i flere ulike farger, slik at du skal kunne finne et tak som passer dine behov. Et opalhvitt tak skaper et behagelig lysgjennomslipp, et sotetfarget tak slipper gjennom mindre lys, og et klart tak gir maksimalt lys- og varmegjennomslipp, noe som gjør at det du dyrker trives og vokser raskt.

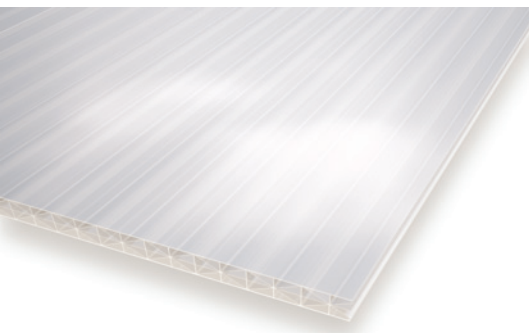

## gop MULTIGLAS 10 MM

Et utmerket skjermtak der det ikke stilles så store krav til isoleringsverdien, for eksempel uisolerte uterom, drivhus, over terrassen, pergolaen eller carporten.

### PRODUKTINFORMASJON

Materiale: Polykarbonat

Konstruksjon: X-konstruksjon

Tykkelse: 10 mm

Bredde: 1050 mm

Lengde: 3000, 3500, 4000, 5000 mm

Farge: Opalhvitt

Lysgjennomslipp: 50 %

U-verdi: 5,5 W/m<sup>2</sup>K

UV-beskyttelse: Ja

Resirkulerbar: Ja

Garantitid: 10 år

## gop MULTIGLAS 16 MM

Perfekt till uterom med isolerte vegger og gulv som du ønsker å bruke i store deler av året. Vår opalhvide farge er unik og produseres med en ekstra diffuserende farge som skaper et svært behagelig lysgjennomslipp.

### PRODUKTINFORMASJON

Materiale: Polykarbonat	Lysgjennomslipp opalhvitt: 55 %
Konstruksjon: X-konstruksjon	Lysgjennomslipp sotet: 40 %
Tykkelse: 16 mm	Lysgjennomslipp klar: 70 %
Bredde: 980 mm, 1200 mm (kun opalhvitt)	U-verdi: 2,0 W/m <sup>2</sup> K
Lengde: 2000, 2500, 3000, 3500, 4000, 4500, 5000, 6000 mm	UV-beskyttelse: Ja
Farge: Opalhvitt, sotet, klar	Resirkulerbar: Ja
	Garantitid: 10 år

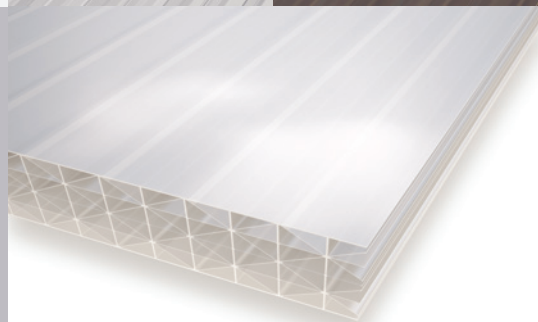
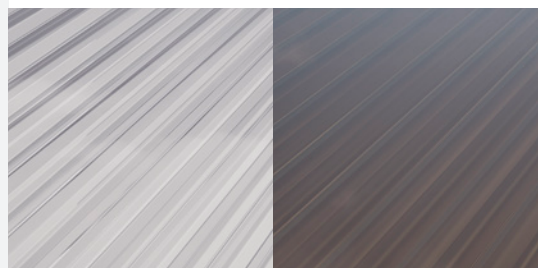
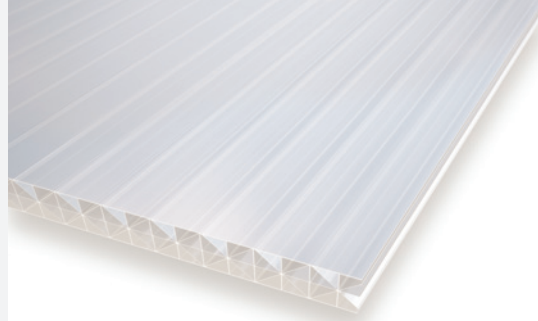

## gop MULTIGLAS 32 MM

Med en U-verdi som er like lav som på et vindu med tre glass, passer gop Multiglas 32 mm utmerket for deg som vil bruke uterommet eller vinterhagen året rundt.

### PRODUKTINFORMASJON

Materiale: Polykarbonat	Lysgjennomslipp opalhvitt: 40 %
Konstruksjon: M-konstruksjon	Lysgjennomslipp sotet: 12 %
Tykkelse: 32 mm	Lysgjennomslipp klar: 39 %
Bredde: 1200 mm	U-verdi: 1,1 W/m <sup>2</sup> K
Lengde: 3000, 3500, 4000, 4500, 5000, 6000 mm	UV-beskyttelse: Ja
Farge: Opalhvitt, sotet, klar	Resirkulerbar: Ja
	Garantitid: 10 år

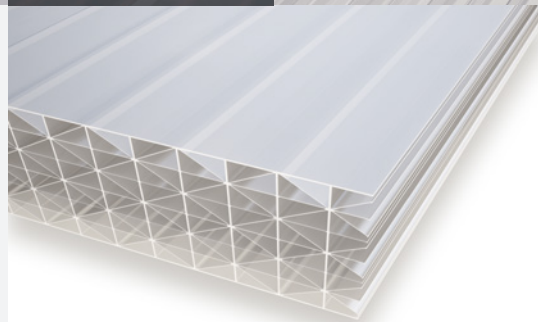
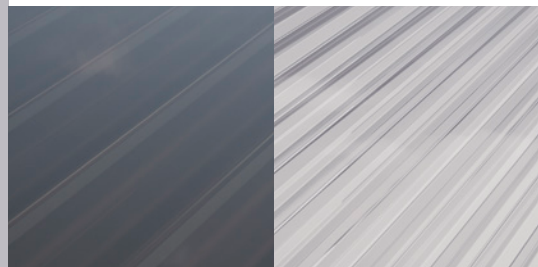

## gop MULTIGLAS 50 MM

Vår stiveste og mest isolerende kanaltakplate, spesielt utviklet for vinterhager og uterom for bruk året rundt. U-verdien er like lav som på et energivindu til passivhus.

### PRODUKTINFORMASJON

Materiale: Polykarbonat	Lysgjennomslipp: 33 %
Konstruksjon: M-konstruksjon	U-verdi: 0,8 W/m <sup>2</sup> K
Tykkelse: 50 mm	UV-beskyttelse: Ja
Bredde: 1200 mm	Resirkulerbar: Ja
Lengde: 3500, 4000, 5000, 6000 mm	Garantitid: 10 år
Farge: Opalhvitt	

# PROFILER OG TILBEHØR

Vårt skreddersydde profilsystem gjør takene lette å montere. Kombinasjonen av materialer skaper en brutt kuldebro som motvirker kondens. De hvitlakkerte profilene gir dessuten det nye taket en pen og enhetlig finish.

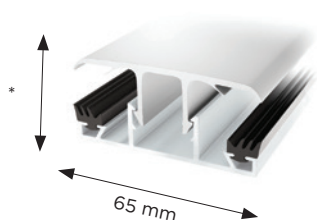

## gop MIDTPROFIL 10/16/32 MM

Hvitlakkert aluminiumsprofil med deksel av slitesterk plast. Leveres med ferdigmontert gummilist med hvit kant.

Takplate	Lengde	*Høyde
10 mm	3,5, 4, 5, 6 m	20 mm
16 mm	3,5, 4, 5, 6 m	26 mm
32 mm	4, 5, 6 m	42 mm

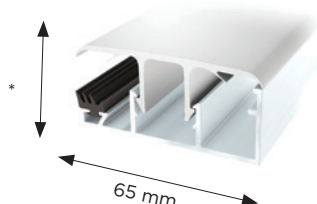

## gop KANTPROFIL 10/16/32 MM

Hvitlakkert aluminiumsprofil med deksel av slitesterk plast. Leveres med ferdigmontert gummilist med hvit kant.

Takplate	Lengde	*Høyde
10 mm	3,5, 5 m	20 mm
16 mm	3,5, 4, 5, 6 m	26 mm
32 mm	4, 5, 6 m	42 mm

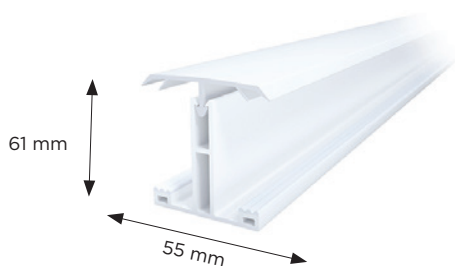

## gop MIDTPROFIL 50 MM

Profil i sterk plast med integrert hvit gummilist. Ekstra gode isolerende egenskaper.

Takplate	Lengde	Høyde
50 mm	4,5, 6 m	61 mm

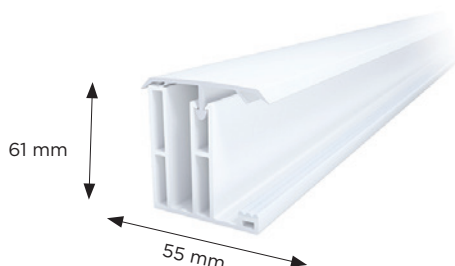

## gop KANTPROFIL 50 MM

Profil i hvit plast med integrert hvit gummilist. Ekstra gode isolerende egenskaper.

Takplate	Lengde	Høyde
50 mm	4, 5, 6 m	61 mm

## gop TAKMØNE

Hvitlakkert aluminiumsprofil til saltak. Passer til tak med opptil 20° helling.

### Lengde

3,78, 5,15 m

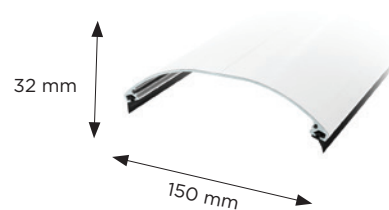

## gop VEGGOVERGANG

Hvitlakkert aluminiumsprofil med ferdigmontert gummilist som tetter takkonstruksjonen, holder vannet ute og som gir en pen avslutning mot husveggen.

### Lengde

3,78, 5,15 m

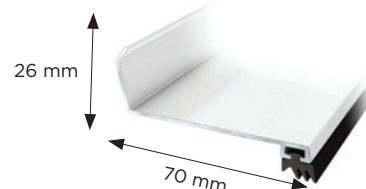

## gop FREMKANTPROFIL

Hvitlakkert aluminiumsprofil som festes i takets fremkant.

Takplate	Lengde	*Høyde
10 mm	3,33, 4,41 m	35 mm
16 mm	3,78, 5,15 m	45 mm
32 mm	3,78, 5,02 m	61 mm
50 mm	3,725, 4,945 m	80 mm

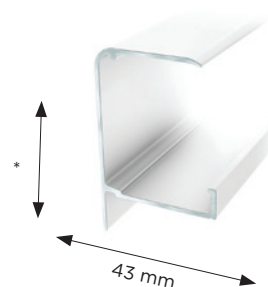

## gop TETNINGSLIST

Selvklebende tetningslist til tverrlekt. Hindrer lokale varmebroer og isolerer mellom plate og lekt.

6 m x 12 x 15 mm



## gop DRENERINGSTEIP

Påføres i frem- og bakkant på takplaten. Teipen stabiliserer luften i platens kanaler og hindrer at det kommer inn insekter og skitt.

Takplate	Mål
10 mm og 16 mm	15 m x 50 mm
32 mm og 50 mm	15 m x 75 mm



## gop FORSEGLINGSTEIP

Transparent forseglingssteip som forebygger tilstopping av dreneringsteip ved å tette over takplaten og fremkantprofilen.

9,4 x 30 mm

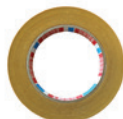

## gop MONTERINGSSKRUE

Selvborende skrue med torx.

4,8 x 32 mm







# PLANLEGGING

Takplastguiden.se er vår smarte digitale tjeneste som hjelper deg å regne ut materialforbruket til det nye taket. Der finner du alt du trenger til forberedelsene samt en monteringsfilm og en fullstendig monteringsanvisning som gir deg verdifulle tips under monteringen. Les alltid monteringsanvisningen før du begynner å bygge.

# MONTERING

Det er enkelt å montere gop Multiglas. Takplatene passer perfekt i profilsystemet, som er designet for å gjøre monteringen enkel og konstruksjonen holdbar. Vær klar over at du må ha en stabil underkonstruksjon av takstoler og tverrgående lekter i tre på plass før du begynner å montere taket. Tilpass avstanden mellom takstolene og tverrlektene etter takplatens dimensjoner og snøsoner. Se tabellen på neste side for informasjon om snølast og lektavstand.

gop Multiglas gir en luftig underkonstruksjon med få tverrgående lekter. Byggvareforhandleren kan hjelpe deg å velge riktige materialdimensjoner for å tilpasse konstruksjonen til forutsetningene og dine ønsker. Når underkonstruksjonen er på plass, trenger du bare en fintannet håndsag, en gummihammer og en bormaskin eller skrutrekker til å montere gop Multiglas.



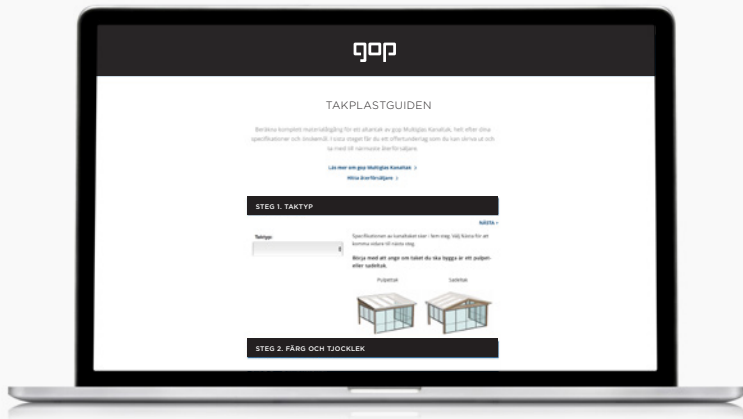

[www.gop.no](http://www.gop.no)

- › Takplastguiden
- › Finn forhandler
- › Monteringsanvisning
- › Monteringsfilm

# SNØLAST OG LEKTAVSTAND

## AVSTAND TVERRLEKTER

	10 mm (1050 mm)	16 mm (980 mm)	16 mm (1200 mm)	32 mm (1200 mm)	50 mm (1200 mm)
Snølast					
200 kg/m <sup>2</sup>	800 mm	1900 mm	1800 mm	2500 mm	3000 mm
150 kg/m <sup>2</sup>	1000 mm	2200 mm	2100 mm	3000 mm	3500 mm
100 kg/m <sup>2</sup>	1500 mm	3200 mm	3000 mm	3800 mm	4300 mm
75 kg/m <sup>2</sup>	1750 mm	4200 mm	3500 mm	4500 mm	5000 mm

## AVSTAND TAKSTOLER

	10 mm (1050 mm)	16 mm (980 mm)	16 mm (1200 mm)	32 mm (1200 mm)	50 mm (1200 mm)
Platens bredde					
	1085 mm	1015 mm	1235 mm	1235 mm	1220 mm

Kontakt din lokale kommune for mer detaljert informasjon om snøsoner og snølast.

# EN DEL AV VÅRT STORE SORTIMENT

Kanaltak er bare et av mange produkter vi tilbyr. Hvis du vil se mer av hva vi har å tilby for hjem og hage, finner du noen eksempler nedenfor. Og hvis du vil se hele sortimentet av plast- og glassfiberprodukter, kan du gå inn på [www.gop.no](http://www.gop.no).

## **TRAPESTAK**

Et utmerket valg om du ønsker en åpen takløsning med mye lysinnslipp – for eksempel over altanen, carporten eller sykkelskuret.

## **FLATE TAK**

gop Skyroof er et stilrent, lyst og moderne utetak med rene linjer i fine proporsjoner.

## **UTEGULV**

gop Woodlon er et pent og så godt som vedlikeholdsfritt utegulv i trekompositt, spesielt utviklet for skandinaviske forhold.

## **ENTRÉTAK**

Vedlikeholdsfrie og slitesterke entrétak som beskytter entré och dør mot vær og vind.

## **DRENERINGSRENNER**

Svært effektive og diskre dreneringsrenner som håndterer store mengder vann.

## **BESKYTTELSESPRODUKTER**

Med beskyttelsesprodukter fra gop beskytter du sikkert gulv, vegger, vinduer og dørkarmen når du skal bygge, male og renovere.

## **CARPORT**

Stilrene og lettmonterte carporter som gir effektiv værbeskyttelse for bilen, syklene og andre ting du ønsker å bevare.

## **UTENDØRS OPPBEVARING**

Robuste og vedlikeholdsfrie oppbevaringsbokser og boder.

## **FLAT PLAST**

Vedlikeholdsfri og slitesterk plast som passer til en rekke ulike formål, for eksempel i landbruksmiljøer, som beskyttelsesplast eller til hobbybruk.

## **LAGER- OG GARASJETELT**

Slitesterke lager- og garasjetelt med god plass til oppbevaring av bil, maskiner, hageredskaper, byggematerialer og annet du ikke vil ha utendørs.

## **ALTANTAK**

Komplette, stilrene altantak med takplater av uknuselig kanalplast.

## **PERGOLA**

Komplette, stilrene pergolaer med takplater av uknuselig kanalplast.

## **DRIVHUS**

Solide og lettmonterte drivhus med god plass til både dyrking og oppbevaring.

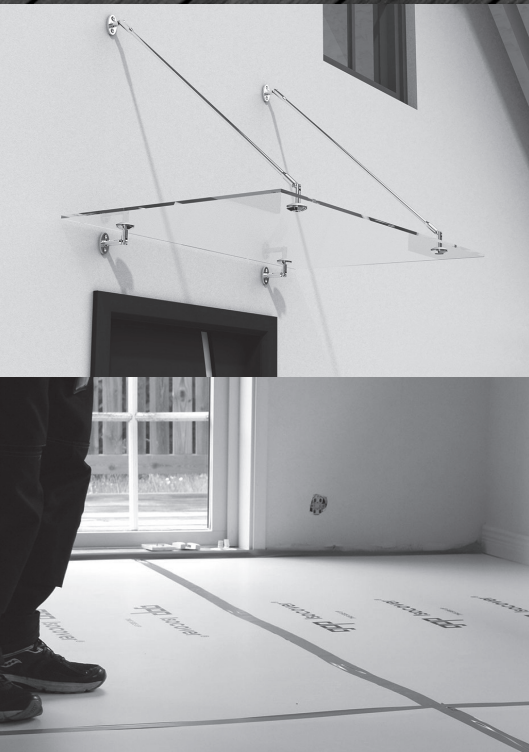

# gop

gop er en familiebedrift som ble etablert i 1968. Med 50 år i bransjen og en lidenskap for plast i alle dens former, kan vi i dag tilby et bredt sortiment for både forbrukere og bedrifter. I vårt sortiment har vi både egenutviklede produkter og markedets sterkeste varemerker. Felles for alt vi setter vårt navn på, er at det tilfredsstiller markedets høye krav til funksjon og kvalitet. Vi er kvalitets- og miljøsertifisert i henhold til ISO 9001 og ISO 14001, og alle våre hovedleverandører har sertifiserte kvalitets- og miljøstyringssystemer. Vårt hovedkontor ligger i Kungsbacka, og vi har salgskontorer og lagre i Stockholm og Oslo.