

Isola Powertekk Takpanner



Powertekk Nordic
Powertekk Exclusive

Stor styrke - lav vekt!

Isola Powertekk – for deg som legger vekt på taket!

Isola Powertekk Takpanner har stor styrke kombinert med lav vekt. Dette gir en unik kombinasjon av egenskaper og fordeler.

Rehabilitering og nybygg

Den lave vekten, kun 7,7 kg/m² for Nordic og 5,2 kg/m² for Exclusive-serien, gjør Powertekk velegnet til både nye og gamle tak. Produktet passer derfor til de fleste skråtakkonstruksjoner. Lav vekt betyr også at Powertekk er lett å håndtere på byggeplassen. En tredje fordel er volumet: Er takarealet mindre enn 147 m² får du faktisk "hele taket" på én pall!

Snølast

Isola Powertekk er testet med en jevt fordelt last på opptil 2100 kg/m². Produktet tilfredsstiller kravene til styrke og stivhet for alle aktuelle snølaste med god margin.

Vindlast

Solid mekanisk innfesting gir et nærmest stormsikkert tak. Isola Powertekk er derfor et trygt alternativ også på de mest værutsatte stedene i Norge.

Stål gir styrke

Isola Powertekk Takpanner gir et robust stålplatetak. Kaldvalset stål med sinkgalvanisering (275 g/m²) gir solid rustbeskyttelse, og et tak som tåler det meste av hva norsk vær kan oppdrive - år etter år. Hver takpanne består av seks bølgeprofiler. Pannene bygges opp av flere ulike sjikt. Stålsjiktet gir stor styrke. De øvrige sjiktene bidrar til holdbarhet og finish. Powertekk monteres på lekter og sløyfer og festes med spikerskruer eller skruer. Det gir et tak som garantert sitter!

To varianter

Det er to ulike Powertekk serier med denne profilen: Nordic, som er en granulert utgave med farget skiferstrø i tre fargevarianter og Exclusive-serien med hele 8 fargevarianter i høyglans og matt utførelse.

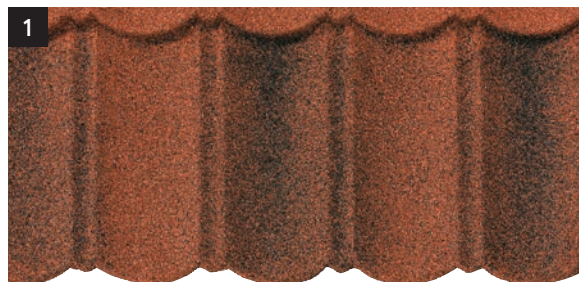

1. Isola Powertekk Nordic

Med granulert (farget skiferstrø)

2. Isola Powertekk Exclusive

Med pulverlakkert overflate i høyglans og matt

Isola Powertekk Nordic - Kvalitet tvers igjennom!

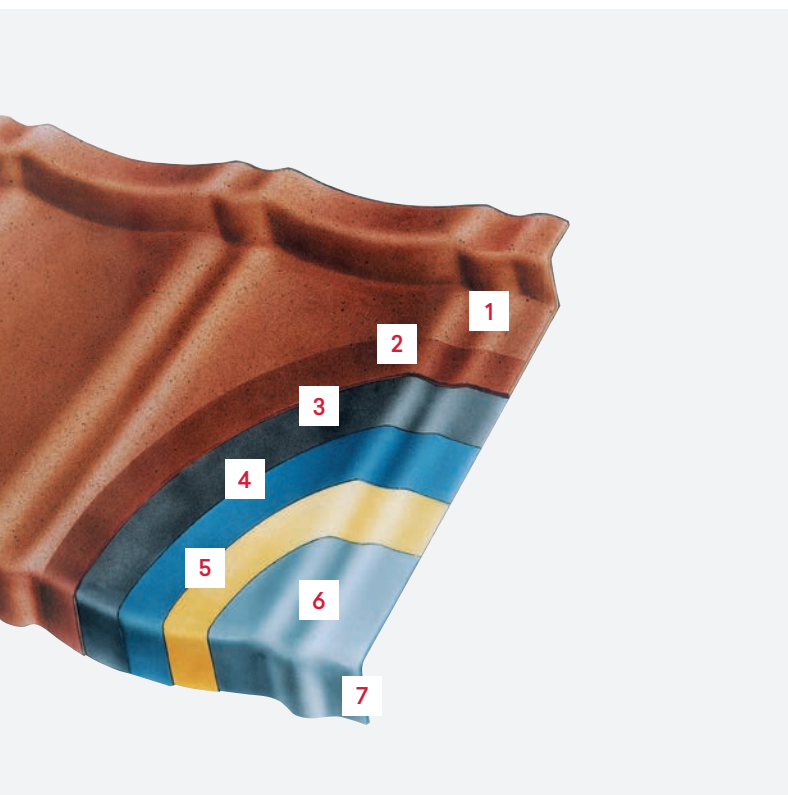

1. Klar akryl
2. Farget strø
3. Farget akryl
4. Epoksy primer
5. Galvanisering
6. Kaldvalset stål
7. Galvanisering/Polyester

Isola Powertekk Nordic-serien består av granulerte takpanner i 3 fargevarianter. Produktet er bygget opp med 7 ulike sjikt (se illustrasjon). Komplette tilbehør i samme farger som platene gir et vakkert, helhetlig tak. Den lave vekten gjør produktet velegnet til både nybygg og ved rehabilitering, også i tilfeller der takets konstruksjon kan være en begrensning.



- 1. Sort
- 2. Grå struktur
- 3. Rustikk-rød

1. Isola Powertekk Nordic –
Sort

2. Isola Powertekk Nordic –
Grå struktur

3. Isola Powertekk Nordic –
Rustikk-rød

1



2



3



Isola Powertekk Exclusive - Vakkert og funksjonelt

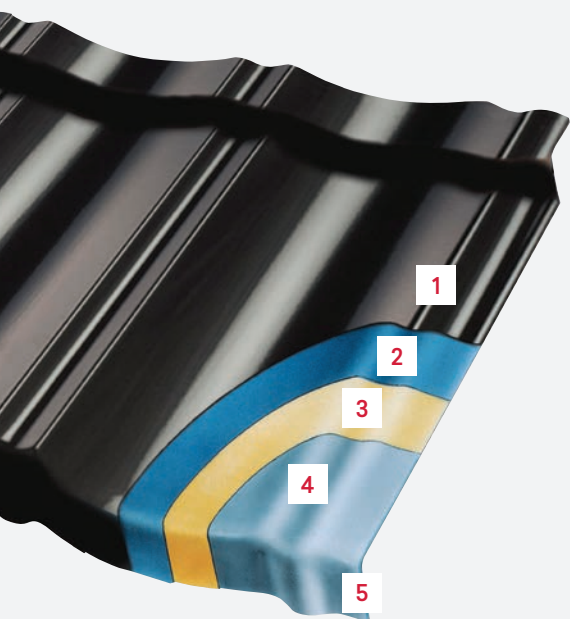

1. Pulverlakk
2. Epoksy primer
3. Galvanisering
4. Kaldvalset stål
5. Galvanisering/Polyester

Isola Powertekk Exclusive kombinerer stor styrke med vakker estetikk. På toppen av det hele er det snakk om en virkelig lettvekt! Med kun 5,2 kg/m², er produktet velegnet til de fleste takkonstruksjoner – både gamle og nye tak. Exclusive-serien kommer i to varianter: høyglans og matt. Begge har pulverlakkert overflate uten skiferstrø. Det er en rekke farger å velge mellom.

Matchende taksikringsutstyr

Snøfangere, stiger, ventilasjonshetter og annet tilleggsetstyr, kan leveres i samme eksklusive overflater og farger som takpannene. Dermed er det enklere enn noen gang å få et lekkert kvalitetstak.

Silence – ved behov for lyddemping

Samme takpanner som Exclusive-serien for øvrig, men med lyddempende matter på undersiden. Mattene, som er hentet fra bilindustrien, reduserer støy fra regn og hagl med hele 4 dB.



Undersiden av Powertekk exclusive med lameller for lyddemping.



Generelt vil det ikke være behov for Silence-varianten av Isola Powertekk Exclusive når man legger tak på et nytt hus. Unntaket er eventuelle uisolerte takutstikk over veranda. Ved rehabilitering av gamle tak, er det derimot fornuftig å vurdere Silence. Er takflaten/loftet dårlig isolert, vil Silence gi en kraftig støyreduksjon. Exclusive Silence har alle godkjenninger ihht brannsikringskrav og når det gjelder mattenes vedheft over tid.



Farger Høyglans

1. Sort
2. Vinrød
3. Antrasitt
4. Grønn

Farger Matt

5. Sort
6. Teracotta
7. Antrasitt
8. Brun

RAL/NCS FARGEKODER

Høyglans	Farge	Matt	Farge
RAL 9500	Sort	RAL 9005	Sort
RAL 7016	Antrasitt	RAL 7021	Antrasitt
RAL 6009	Grønn	RAL 2013s	Teracotta
NCS/7218R04B	Vinrød	RAL 8017	Brun

Powertekk Exclusive



- 1. Isola Powertekk Exclusive – Antrasitt Matt
- 2. Isola Powertekk Exclusive – Sort høyglans
- 3. Isola Powertekk Exclusive – Sort høyglans

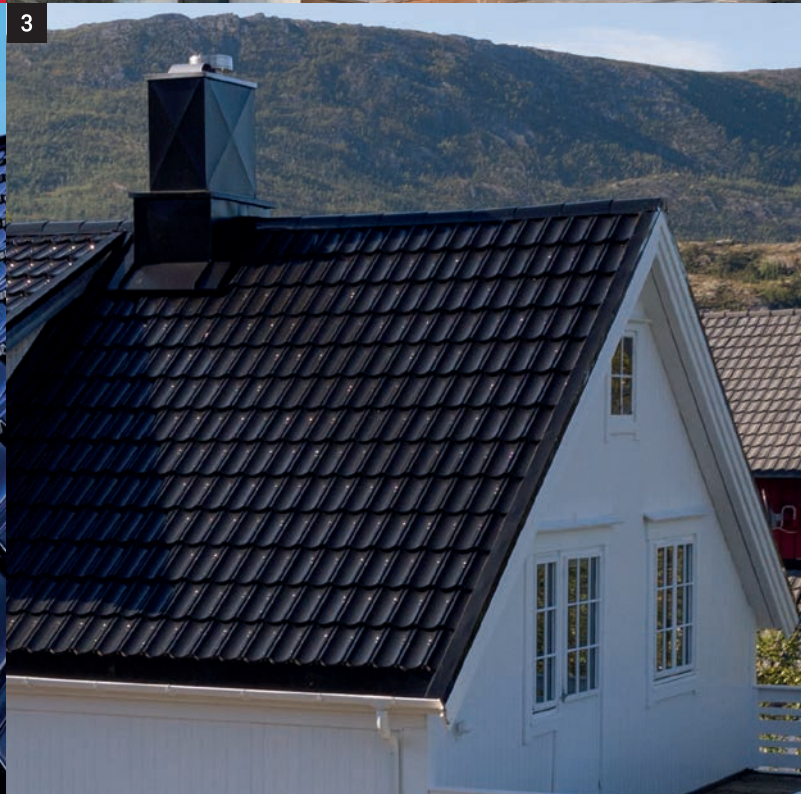

Nytt tak?
Det er enklere enn du kanskje tror!



Isola Powertekk

Den raskeste veien til nytt tak!



Lav vekt – stor styrke!

Lav vekt er en av de største fordelene ved Isola Powertekk. Samlet vekt for takpannene til et “vanlig” tak er kun ca. 900 kg. Vanlig takstein til det samme taket veier mer enn 6 tonn! 5000 kg redusert belastning, med andre ord, både for den som skal gjøre jobben og for takkonstruksjonen! Du får også hele taket (147 m²) på én pall. Enklere blir det ikke!

Kan du legge taket ditt selv?

Ja, er du litt nevenyttig kan du godt legge ditt nye Isola Powertekk tak selv. Har du egnet verktøy, vil du bli overrasket over hvor raskt jobben er gjort. Monteringsanvisningen forklarer det hele fra A til Å.

Litt om rehabilitering

Isola Powertekk skal alltid legges fra møne til takfot. Dermed unngår du unødig tråkk på det ferdige taket. Platene monteres med hele 88 mm sideveis overlapp. Det store omlegget, som det heter, gir ekstra sikkerhet mot fuktinntrengning. Har du takpapp eller shingel på taket ditt i dag, kan du bare la det gamle belegget ligge. Dette gjør Isola Powertekk spesielt egnet til rehabilitering av eldre tak. Monteringen foregår på nøyaktig samme måten, enten du skal legge Powertekk på et nytt eller gammelt tak. Se for øvrig egen monteringsanvisning på www.isola.no

Bruksområde:

Nybygg og rehabilitering

Takvinkel: 10-90°

Lekteavstand:

Nordic 369/Exclusive 371 mm

Plate størrelse: 1198 x 418 mm

Dekningsareal plate:

1110 x 369/371 mm

Plater pr. m²: 2.44

Ståltykkelse: 0,45 mm

Galvanisering (sinkbelegg): 275 g/m²

Overflate: Farget strø med akrylbelegg (Nordic)/Pulverlakkert (Exclusive)

Sideomlegg: 88 mm

VEKT +/-100G	
Nordic	2,8 kg/plate - 6,9 kg/m ²
Exclusive	2,1 kg/plate - 5,2 kg/m ²
Silence	2,2 kg/plate - 5,4 kg/m ²

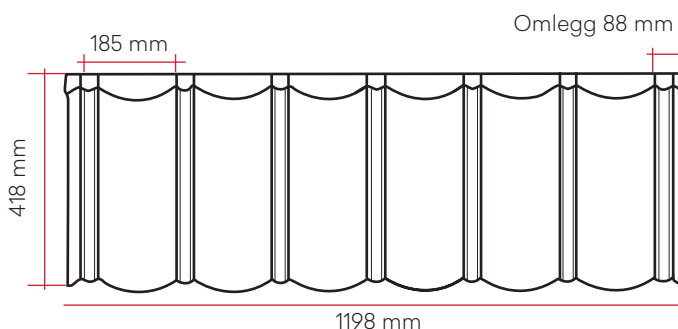

Tilbehør Nordic

Ventilasjonshette 10-50°
(kompl. m/undertaksmansjett)



Endestykke valm/møne
Endeplate møne



Mønekappe
1-modul



Soilhette 10-50°



Mønekappe start/slutt



Mønekappe
3-modul



Takventil 75



Y-valm 10-30°/ Y-valm 30-50°



T-møne / X-møne



Kilrenne Slutt Matt

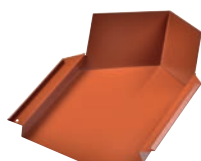

Kilrenne Topp Matt



Kilrenne Skuff H/V

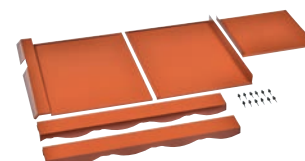

FESTEMIDLER

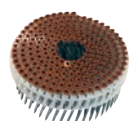

Spikerskrue



Powertekk skrue bånd



Skruer

Klebelapp Isoflex P



Overgangsbeslag
Front



Kilrennebeslag

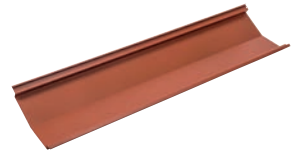

Vinkelmøne



Overgangsbeslag Tak
Vegg H/V



Vindskibeslag H/V



Takfotbeslag

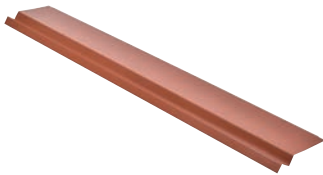

Isoflex på rull



Mønelufterbånd



Reno Gavlprofil H/V



Skumplastkile
Skumplastlist m/kleb for møne



Gavlprofil H/V



Plan Plate Nordic



Soil- og ventilasjonshette
10°-30°



Kilrenne Start Matt
10°-27° / 28°-37° / 38°-50°

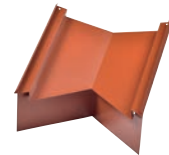

Reparasjonssett Nordic

Eget reparasjonssett til forsegling av skader eller snittflater på plater og tilbehør. Grunnfarge og granulat blandes og påføres aktuelt sted, klarlakk påføres etter at det første laget med lakk og granulat er tørket.

Tilbehør Exclusive

Vent Hette 10°-45°
(kompl. m/undertaksmansjett)



Endestykke valm/møne
Endeplate møne



Mønekappe
1-modul



Soil Vent 10°-50°



Mønekappe Start/Slutt



Mønekappe
3-modul



Takventil 75



Y-valm 10-30°/ Y-valm 30-50°



Gavlprofil H/V



Kilrenne Slutt

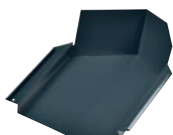

Kilrenne Skuff H/V

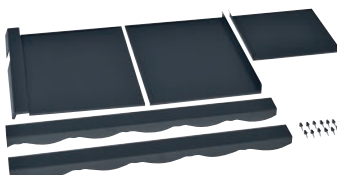

Kilrenne Topp



FESTEMIDLER

Spikerskrue 2,8 x 50 mm



Powertekk skrue bånd
5,0 x 35 mm



Skruer 5,0 x 35 mm



I tillegg leveres:

Diverse tak- og snøsikringsutstyr og lektaavstandsmål.

Plan plate Powertekk



T-møne / X-møne

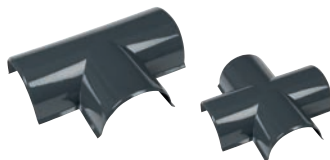

Kilrennebeslag



Vinkelmøne



Overgangsbeslag Tak/Vegg
H/V



Vindskibeslag H/V



Takfot Powertekk HG



Isoflex på rull



Mønelufterbånd



Soil- og ventilasjonshette
10°-30°



Overgangsbeslag Front

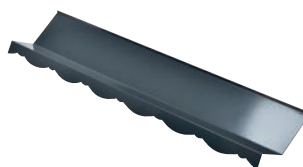

Reno Gavlprofil H/V

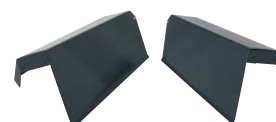

Forseglingsbeslag Mur



Skumplastkile
Skumplastlist m/kleb for møne



Kilrenne Start Matt
10°-27° / 28°-37° / 38°-50°

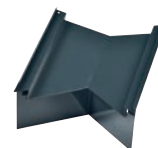

Reparasjonssett Exclusive

Brukes til reparasjon av små sår og skader i overflaten på Powertekk Exclusive takplater og tilbehør.

Leveres i alle Exclusive farger.

Taksikring



I henhold til norske byggeforskrifter skal man sikre mot snø og isras fra takflate. Man må også sørge for å sikre personer som skal på taket for besiktigelse, feier etc., ved hjelp av takstiger, feieplatåer og sikringskroker. (Se egne tabeller i monteringsanvisningen).

Prikken over i'en

Hvis du ønsker, kan du få taksikringsutstyr i alle Exclusive fargevarianter. Dette gir taket en eksklusiv helhet og et flott utseende.



1. Stigetrinn 2. Feieplatå 3. Snøfanger

Isola Powertekk

I all slags vær!

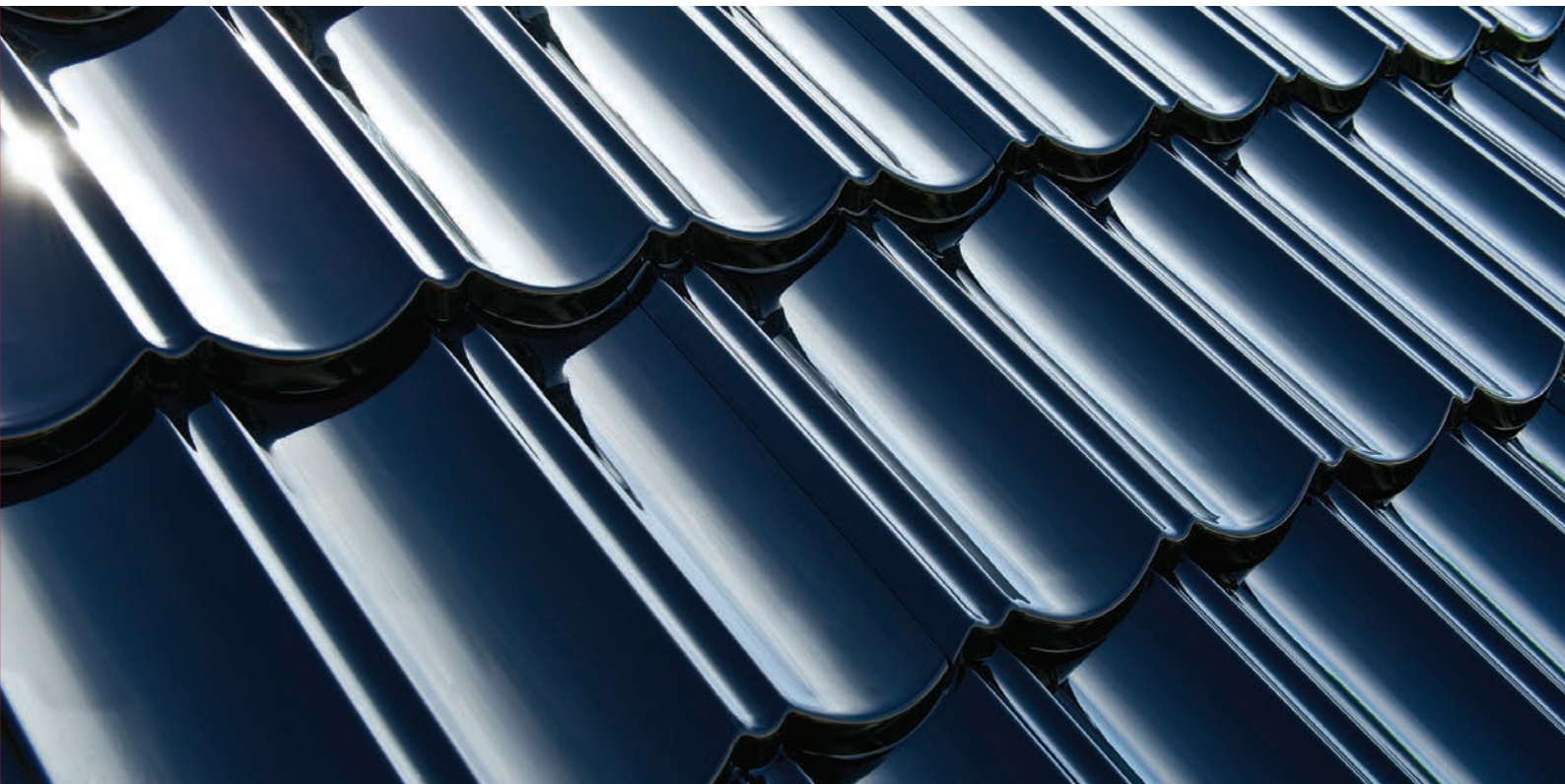

Svært mange tror det å skaffe seg et nytt tak er en komplisert og kostbar affære. Men det behøver ikke være verken dyrt eller vanskelig. Er du nevenyttig, kan det til og med hende du fikser det hele selv. Den viktigste delen av "jobben" må du uansett gjøre:

Du må velge riktig type tak!

Noen tak tåler alt, andre er mer utsatt i vær og vind. Med Powertekk stålplatetak er all slags vær godvær. Isola Powertekk holder tett. Det blåser ikke av, og det knuser ikke om noe faller ned på taket. Ser bra ut gjør det også.

10 gode grunner til å velge Isola Powertekk



- Isola Powertekk er et vakkert tak. Til forveksling likt takstein og minst like pent.
- Opptil 40 års produktgaranti. Isola gir 40 års produktgaranti på Nordic serien. Exclusive serien har 30 års produktgaranti.
- Isola Powertekk er et usedvanlig tykt og sterkt stålplatetak. 0,45 mm ståltykkelse!
- Høyverdig stål og omfattende korrosjonsbeskyttelse – et tak for norske forhold.
- Powertekk er testet for snølast på over 2100 kg/m².
- Powertekk kan benyttes på alle typer skrå tak fra 10 til 90 grader takvinkel.
- Lav vekt gjør Isola Powertekk like godt egnet til gamle som nye tak.
- Solid mekanisk innfesting gjør Powertekk til et trygt valg også der det blåser mest.
- Isola Powertekk er lett å håndtere og raskt å montere.
- Stort utvalg i overflatefinish og farger – og et komplett tilbehørssystem – gir et funksjonelt og stilfullt tak.

Det er enkelt å beregne taket

1 — 2 — 3 — 4 — 5 — 6

Oppgi dimensjoner på tak

A: Lengde (m)

Skriv inn et tall

B: Bredde (m)

Skriv inn et tall

C: Høyde (m) ▾

Skriv inn et tall

Er du en proff håndverker, en nevenyttig privatperson eller bare ønsker å beregne omfanget av ditt nye tak, har vi gjort det enkelt for deg. Det sikre og trygge valget. Programmet lager en beregning som du manuelt kan gå inn og redigere/justere i etterkant. Man velger også tilbehør fritt fra en produktdatabase i beregningsprogrammet, slik at du kan skreddersy alt ned til minste detalj.

Programmet inneholder alle varianter av Powertekk:

Powertekk Nordic

Powertekk Exclusive: Matt, Høyglans og Silence

Takshingel

Undertak

Takrenner

For å beregne taket ditt, gå til: takberegning.isola.no

Se vår hjemmeside for siste oppdatering og versjoner på brosjyrer og monteringsanvisning på www.isola.no



Bygg bedre, enklere

