

Tidløs eleganse med
panel





EKTE PANEL VOKSER BARE PÅ TRÆR

Panel skåret av utvalgte nordiske trær, og sortert etter våre strenge kriterier.
Panel er tre tvers igjennom. Et levende produkt med naturens ekthet og naturlige variasjoner.

Til produksjon av panel bruker vi kun miljøvennlige produkter. Vi er miljøsertifiserte etter ISO 14001, og tar dermed ansvar for både produktkvalitet og miljø. CE-merket etter internasjonale standarder. Du skal vite at våre panel er trygt og godt for deg – og neste generasjoner.

NB: Vi tar forbehold om sortimentsendringer og at trykkfeil kan forekomme. Det gir ingen reklamasjonsrett. Vi anbefaler å se produkt i butikk eller bestille en produktprøve hjem.



INNREDNING I TIDEN...

I mer enn hundre år har vi arbeidet med tre. Vi har lært oss det meste som er verdt å vite om håndtering og behandling av dette levende materialet - for å kunne skape så vakre, holdbare og miljøvennlige interiørprodukter som mulig. Södra gir en ny følelse til et hjem, et arbeidsmiljø eller til det offentlige rom, der personer skal bo, leve, oppholde seg og trives.

Som en av Nordens største leverandører av interiørtre er det viktig å følge med på nye interiørtrender, se muligheter, utvikle nyheter og leke med tre som materiale. Vi vil inspirere til å skape vakrere miljøer med mer tre.

Med Södra kan du være sikker på å få god kvalitet, raske og sikre leveranser og positive overraskelser i form av stadig nye produkter. Besøk vår hjemmeside sodrainterior.no for ytterligere produktoversikt.

KRONEPANEL

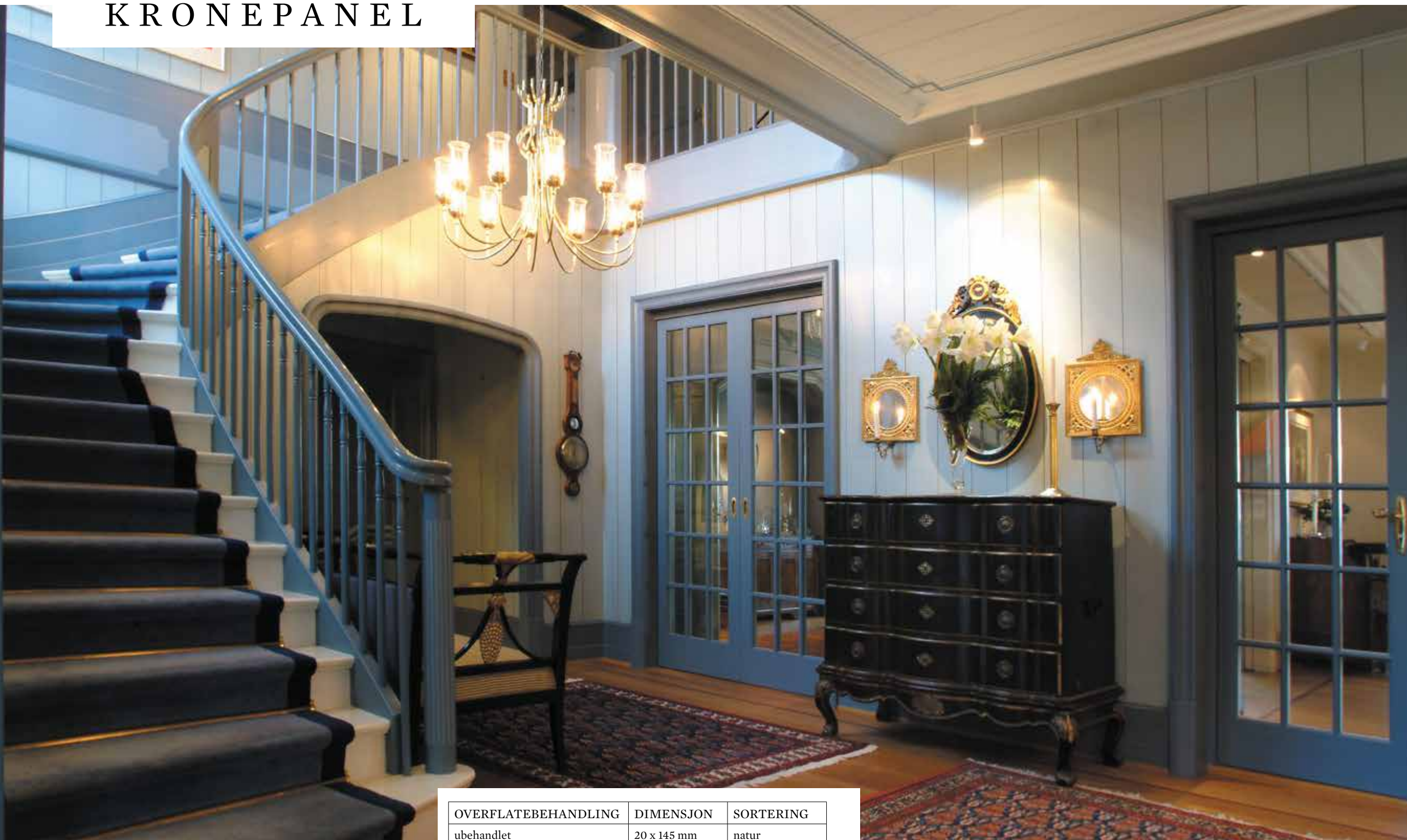

KRONEPANEL –
TREPANELER FOR VEGG OG TAK
UTEN KUVING. UTEN SPREKK.

OVERFLATEBEHANDLING	DIMENSJON	SORTERING
ubehandlet	20 x 145 mm	natur
ubehandlet	25 x 168 mm	natur
ubehandlet	25 x 193 mm	natur
beis drivved	20 x 145 mm	natur
beis sjøsand	20 x 145 mm	natur
beis kullsort	20 x 145 mm	natur
beis valnøtt	20 x 145 mm	natur
beis drivved	25 x 168 mm	natur
beis sjøsand	25 x 168 mm	natur
beis kullsort	25 x 168 mm	natur
beis valnøtt	25 x 168 mm	natur

KronePanel i 4 beisede farger.

KronePanel er eksklusive paneler laget av furu kjerneved og nedtørket til 8 %.

Det gir vakre paneler med unike egenskaper.

Kronepanel kverer ikke, sprekker ikke, krymper ikke og kan males eller viderebehandles umiddelbart etter montering. Det er derfor ikke nødvendig med fuging ved tak og fotlist. KronePanel er stabilt, år etter år. Og kanskje det viktigste; KronePanel gir et meget solid og eksklusivt uttrykk!

SKYGGE SKRÅ

Skygge skrå er en stilren og tidløs panelprofil med lange tradisjoner. De rene, rette linjene i panelet gir veggene et rolig og enkelt preg. Skygge skrå panel kler veggene like fint i et helt moderne kjøkken med stål og glass, som i en romantisk stue med gammeldags kamin. Mønsteret er også mye brukt som takpanel.

KVALITET OG DESIGN I STORT UTVALG

OVERFLATEBEHANDLING	DIMENSJON	SORTERING
ubehandlet gran	12x120, 14x120 mm	natur
ubehandlet gran	12x120, 14x120 mm	B/C
ubehandlet furu	12x120, 14x120, 14x145 mm	natur
ubehandlet furu	12x120, 14x120, 14x145 mm	B/C
hvitvokset	13x120, 14x145 mm	A
hvitmalt kvistfri	13x120 mm	A
grunnet kvistfri	13x120 mm	A
beis drivved	14x120 mm	natur
beis sjøsand	14x120 mm	natur
beis kullsort	14x120 mm	natur
beis valnøtt	14x120 mm	natur



KVISTFRI FURUPANEL

Garantert kvistfritt!

En ferdigmalt heltrepanel med garanti mot kvistgjennomslag og kvistgulning. Panelen leveres uten kvist og i lange lengder som også enkelt kan skjøtes, og er nedtørket til 12 % for høy formstabilitet. Panelen finnes i flere profiler og leveres med system for skjult innfesting som gir enkel og rask montasje uten synlige spikerhull.

Et miljøvennlig produkt malt med vannbasert maling – Det beste for ditt inneklima!

OVERFLATEBEHANDLING	DIMENSJON	PROFIL
hvitmalt "NCS S0502Y" kvistfri furu	13x120 mm	skygge skrå
grunnet kvistfri furu	13x120 mm	skygge skrå
hvitmalt "NCS S0502Y" kvistfri furu	13x095, 13x120 mm	fas
grunnet kvistfri furu	13x120 mm	fas
hvitmalt "NCS S0502Y" kvistfri furu	13x120 mm	perlestaff
grunnet kvistfri furu	13x120 mm	perlestaff
grunnet kvistfri furu	13x120 mm	glatt m/spalte
hvitmalt "NCS S0502Y" kvistfri furu	13x120 mm	glatt m/spalte
hvitmalt "NCS S0500N" kvistfri furu	13x120 mm	glatt m/spalte



hvitmalt glattpanel m/spalte - farge "klassisk hvit" NCS S0500N

Perfekt utgangspunkt for "Do It Yourself".

Ferdig grunnet kvistfri panel som du kan male i den fargen du selv ønsker. Under viser vi en glattpanel som er malt i fargen "duft".





hvitvokset faspanel



F A S P A N E L

OVERFLATEBEHANDLING	DIMENSJON	SORTERING
ubehandlet gran	12x120, 14x095, 14x120 mm	natur
ubehandlet gran	12x120, 14x095, 14x120 mm	B/C
ubehandlet furu	12x120, 14x095, 14x120 mm	natur
ubehandlet furu	12x120, 14x095, 14x120 mm	B/C
hvitmalt kvistfri furu	13x095, 13x120 mm	
grunnet kvistfri furu	13x120 mm	
hvitvokset furu	13x120 mm	natur

Smal, elegant faspanel med en V-form i skjøtene. Faspanel egner seg godt i små rom eller rom med mindre veggflater. Sett ditt personlige preg på interiøret ved å male, beise eller lasere i trendy farger.



hvitmalt panel



RUSTIKK PANE L

OVERFLATEBEHANDLING	DIMENSJON	SORTERING
ubehandlet furu	12x120, 14x145 mm	natur
ubehandlet furu	12x120, 14x145 mm	B/C

Rustikkpanel har 20 mm åpning og lik skygge skrå profil.
 I soverom, stue, badstue, i tak og på vegg. Södra sine paneler er like vakre uansett hvor de benyttes.



hvitvokset perlestaff



hvitmalt perlestaff



PERLESTAFF

OVERFLATEBEHANDLING	DIMENSJON	SORTERING
ubehandlet furu	12x095 mm	A
hvitvokset furu	12x095 mm	A
ubehandlet furu	12x120, 14x120 mm	natur
ubehandlet furu	12x120, 14x120 mm	B/C
hvitmalt kvistfri (NCS S0502Y)	13x120 mm	
grunnet kvistfri	13x120 mm	

Perlestaff er kanskje det mest klassiske panelet med tradisjoner fra hele landet. Den vakre perlestaffprofilen er elegant og stilfull, og skaper samtidig en intim og god atmosfære. Derfor kan du trygt bruke perlestaff både i små og store rom.

En grunnet panel er et flott utgangspunkt for å velge akkurat den fargen du ønsker. Enten du vil overflatebehandle den selv eller bestille den ferdigbehandlet.

Bildet viser hvitmalt finsaget glattpanel. Den er New England inspirert, men fungerer i de fleste miljøer man søker en lys og rustikk innramming.

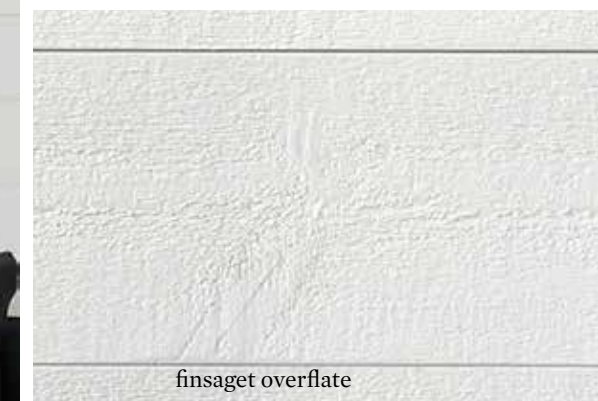

finsaget overflate



glatthøvlet overflate

GLATTPANEL

OVERFLATEBEHANDLING	DIMENSJON	SORTERING
ubehandlet furu	14x095, 14x120 og 14x145 mm	Natur
ubehandlet furu	14x095, 14x120 og 14x145 mm	B/C
hvitvokset finsaget furu	13x120 mm	A
hvitvokset furu	13x120, 14x145 mm	natur
grunnet kvistfri	13x120 mm	
hvitmalt kvistfri NCS S0502Y	13x120 mm	
hvitmalt kvistfri NCS S0500N	13x120 mm	

Finsaget glattpanel av furu har en lett rå overflate som gir et rustikt uttrykk. Panelen er lys og levende med kvister som anes på overflaten. Da behandlingen er en lasur som inneholder ca 5 % voks, går det å male over denne panelen den dagen du vil forandre rommet.

Glattpanel finnes også med glatthøvlet overflate. Du kan få en dekorativ og flott vegg med en kombinasjon av ulike bredder satt sammen.



RINGSAKERPANEL / VEKSELPANEL

OVERFLATEBEHANDLING	DIMENSJON	SORTERING
ubehandlet furu	09 x 070 mm	natur
ubehandlet furu	21 x 195 mm	natur



RUNDTØMMERPANEL

OVERFLATEBEHANDLING	DIMENSJON	SORTERING
ubehandlet furu	21 x 145 mm	natur



ØSTERDALSPANEL

OVERFLATEBEHANDLING	DIMENSJON	SORTERING
ubehandlet furu	21 x 195 mm	natur



KROKSKOG

OVERFLATEBEHANDLING	DIMENSJON	SORTERING
ubehandlet furu	14 x 145 mm	natur
ubehandlet furu	14 x 145 mm	B/C

Krokskog - en klassiker av en profilert panel. Dekorativ både som stående og liggende variant.



MØLLERSTUE

Møllerstue - er vår mest utsmykkede profil og den kler mange vegger og tak i hele landet. Hvorfor ikke male denne i din favorittfarge og la moderne møte tradisjon.

OVERFLATEBEHANDLING	DIMENSJON	SORTERING
ubehandlet furu	14x145 mm	natur
ubehandlet furu	14x145 mm	B/C



hvitvokset, glatt profil

ULIKE UTTRYKK

Når man ser en enkel panelbredde tror man ikke at forskjellen mellom ulike profiler er så omfattende som den er. Når de settes sammen vises det tydlige mønstre som setter sin spesielle preg på rommet. Det er både gøy og spennende og innrede med panel.



hvitvokset, skygge skrå profil

BADSTUPANEL

En stund i badstuen er en stund av nytelse. En pen innredning kan være halve gleden. Södra Interiör har badstupaneler i to treslag og to profiler, begge i høy kvalitet, produsert av nærprodusert råvare fra gran og osp. Det er både mulig og spennende å bygge en badstueinnredning med noen av våre andre løvtrepaneler. Ask, alm og eik gjør seg eksempelvis utmerket som pene badstuemiljøer. Badstuepanelene finnes i ulike bredder og lengder.

BADSTUEN SKAL VÆRE EN FRYD FOR BÅDE KROPP OG SYN



OVERFLATEBEHANDLING	DIMENSJON	SORTERING
ubehandlet gran	12 x 069 mm	natur
ubehandlet osp	12 x 065 mm	prima



PANELPLATER I FURU 3 LAGS KRYSSLIMTE PLATER

Hvitvokset Perlestaff panelplate



PERLESTAFF

OVERFLATEBEHANDLING	DIMENSJON	SORTERING
hvitvokset	16x620x2390 mm	frisk kvist
ubehandlet	16x620x2390 mm	frisk kvist

Dette er panelplater som er krysslimt i tre lag og nedtørket til 8 %. Et svært godt alternativ til de som ønsker noe annet og mer eksklusivt enn panelplater i mdf og huntonit. Platene har formatet 16x620x2390 mm og er både lette å håndtere og enkle å montere. De leveres ettstykk plastemballert. Sortimentet består av Skygge skrå og Perlestaff og leveres med hvitvokset og ubehandlet overflate.

Panelplaten leveres med toppskikt med frisk kvist og her får man den ekte trefølelsen med den vakre hvitvoksede overflaten i kombinasjon med den synlige trestrukturen. Ubehandlet gir deg frihet til å behandle panelet selv.

Hvitvokset Skygge skrå panelplate



SKYGGESKRÅ

OVERFLATEBEHANDLING	DIMENSJON	SORTERING
hvitvokset	16x620x2390	frisk kvist
ubehandlet	16x620x2390	frisk kvist



LIKER DU Å PUSLE PÅ EGENHÅND?

Panel fra Södra er produsert av utvalgte råvarer, høvlet og kvalitetssortert. Paneler som gir deg alle muligheter. Våre panel leveres i ulike profiler og bredder for tak og vegg. Sett ditt personlige preg på interiøret. Våre panel passer like godt i klassiske interiører som i moderne minimalisme. - Gjerne også i kombinasjon med andre materialer.



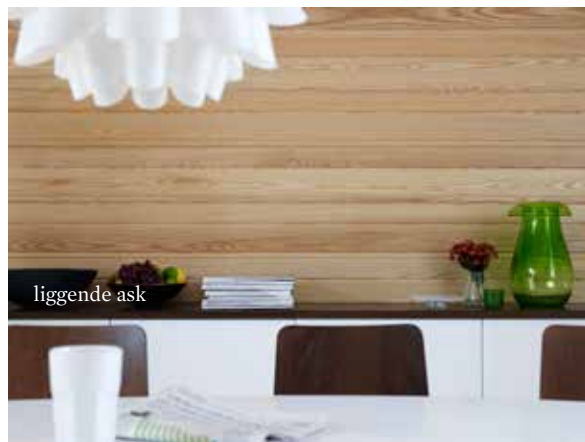

EKSKLUSIVE SVENSK LØVTREPANELER

OVERFLATEBEHANDLING	DIMENSJON	SORTERING
ubehandlet ask	12 x 095 mm	natur
ubehandlet eik	12 x 095 mm	natur

Våre løvtrepaneler er alle massive og kommer fra tre som omsorgsfullt har vokst i svenske skoger. I noen av tresortene avspeiles dette i form av mønster. I alle tre vises den genuine råvarekvalitet. Løvtrepanelenes vakre uttrykk gjør at vi har valgt å ikke overflatebehandle dem. Du kan selv olje panelen når det er montert, for å få fargen dypere. Spør oss om flere løvtreslag.

Løvtrepanelene er ofte bestillingsvare hos byggevareforhandlerne og derfor bør du beregne en viss leveringstid.



Monteringsanvisning HELTRE PANEL

Beregning av panel

Tabellen viser hvor mye panel som går med i de vanligste dimensjonene. Kapp er ikke beregnet, siden dette kan variere mye. Trepaneler har forskjellige lengder, de kan variere fra 2,40 til 5,40 lm. Med en snitt lengde på rundt 3,80 lm. Man kan regne med ca 10% kapp ved montering av paneler i tak og horisontalt på vegg, da synlige skjøter på panelen aksepteres. Stående paneler så aksepteres normalt ikke skjøter på vegg, så da bør man regne antall lm hel vegg uten vindu/dør. Man tar da dette antallet meter og ganger opp med tallet for din panel dimensjon i tabellen ved siden av. Da får man antallet bord som man normalt vil trenge. Normal takhøyde er vanligvis rundt 2,40 meter. Dette medfører at man får nok kapp som kan benyttes over og under vinduer/dører i normale tilfeller.

Bredde i mm	Løpometer pr m ²
70	16,8
95	11,8
120	9,1
145	7,4
170	6,3
195	5,4

Montering

Stående paneler på vegg anbefaler vi at man monterer panelen riktig vei, kvistene skal danne ett "smilende mønster". Da har man montert panelen slik at toppen av treet er mot taket. Dette gir det visuelt fineste resultatet. Det finnes mange ulike typer verktøy som kan være til hjelp se oversikt over verktøy på forrige side. For å få festet panelet så kan man benytte dykkert spiker. Vi anbefaler å håndspikre panelen, og husk å benytte dor. Dykket pistol kan også benyttes.

For alle typer paneler på vegg eller tak monteres panelet på spikerslag med senteravstand på maksimum 60 cm. En grunnregel for dimensjon på spiker er at spikerlengden skal være min 3x panel tykkelsen.

Dvs $12 \text{ mm} \times 3 = 36 \text{ mm}$ minimums lengde. Stammen på spiken skal være minst 1,7 mm på 12-14 mm tykke paneler.

Bruk 2 spiker pr spikerslag, disse festes ca 2 cm inn fra kanten av panelbordet. Er panelet 95 mm i bredde eller smalere, kan man benytte 1 spiker pr spikerslag. Vi anbefaler å benytte vår panelklips på paneler på 120 mm bredde og smalere, da unngår man synlige spikerhull i panelen. Denne klipsen kan benyttes på både tak og vegg.

Ved kraftigere paneler som vår Kronepanel anbefaler vi feste panelen med gulvskruer på samme måte som man monterer heltre gulv.

Man kan også spikre denne panelen på tradisjonell måte, da må man ha 2,2 mm tykkelse på stammen på spikeren. Lengden skal være paneltykkelse x 3 som minimums lengde.

Betong, mur eller tegl kan også fungere som underlag, men da må han ha spesialfeste midler. Spør din lokale leverandør om type festemiddel.

For montering på underlag som gips og porøse plater kan man legge spikerslag først. Festemidlene (spiker, skruer eller plugger) skal festes med maksimalt 60 cm avstand.

Spikerslag

Spikerslagene festes med en avstand på 60 cm (regnet fra midt på spikerslaget til midt på det neste). Bruk lekter med dimensjon minst 23 x 48 mm. Det er mest vanlig å bruke dimensjonen 30 x 48 mm. Ønsker man ekstra god lufting bak panelet, brukes 36 x 48 mm. I vegger der man ikke kan spikre, må spikerslagene festes med skruer og/eller ekspanderende plugger.

Ta høyde for spikerlengden når du bestemmer lektedimensjon. Slik at spikeren får mulighet til gå "helt inn".

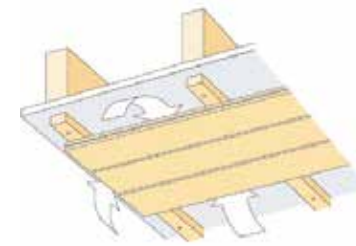
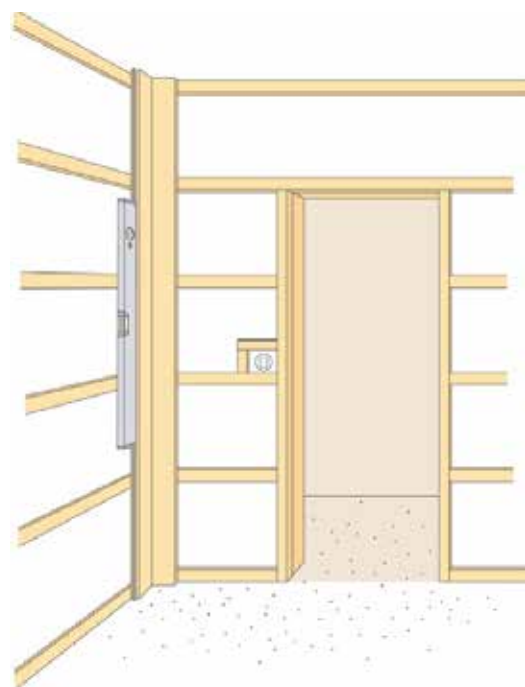
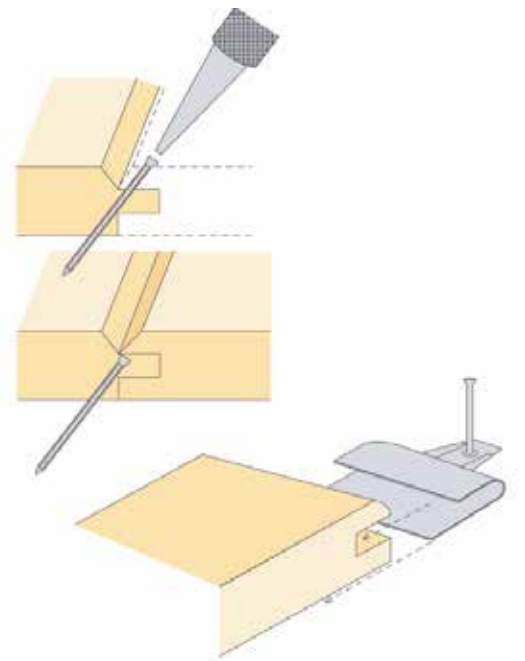

Spikerslag som sikrer luftning.

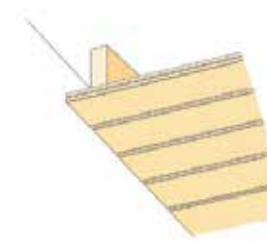

Takpanel som spikres eller skrues i hvert spikerslag eller hver bjelke.

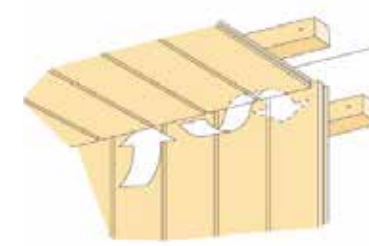

Ved overgang til vegg skal takpanelet kappes med ca 1 cm åpning som etterpå dekkes av taklist eller skjules av veggpanel som går helt opp til takpanelet, uten slik åpning.

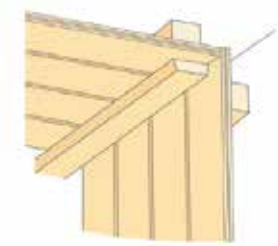

Åpen fuge langs veggene er et alternativ til taklist. Kanten av panelet kan dekkes med vinkellist.

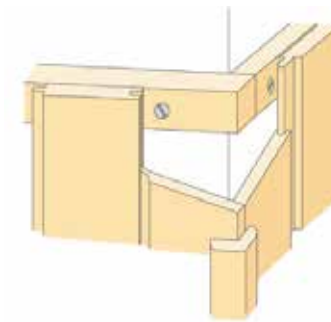

Stående panel skal først monteres på hjørner som vender utover, når slike finnes. Ellers begynner man i hjørner som vender innover. Begynn ved et hjørne og gå fra venstre mot høyre, snu notkanten mot høyre hvis du bruker spikerpistol. Husk å kontrollere med vater med jevne mellomrom.

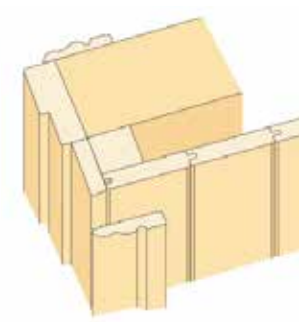

Det finnes også spesiallister for hjørne, med fals, hvor panelen settes inn.

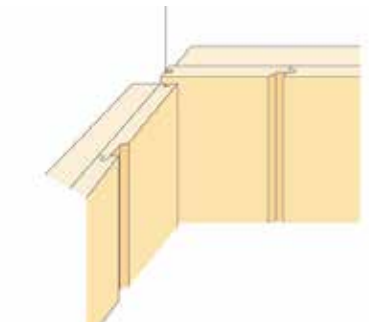

Eksempel på detaljløsning ved bruk av stående panel i innvendig hjørne.

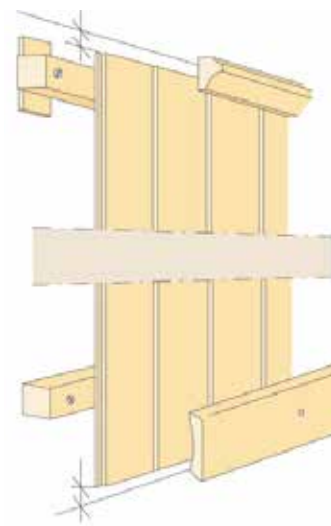

Avslutt panelet ca 1 cm fra taket og fra gulvet, og dekk dette med taklist/gulvlist.

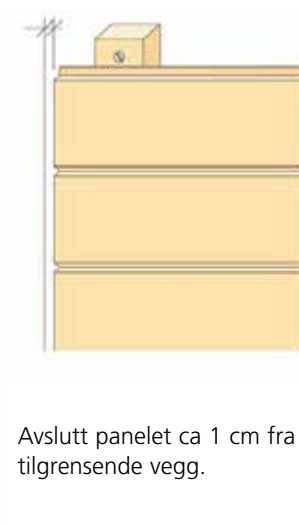

Avslutt panelet ca 1 cm fra tilgrensende vegg.



Eksempel på detaljløsning med liggende panel ved hjørne som vender innover.

Lykke til med monteringen!

Södra produserer hvert år 2,1 millioner kubikkmeter sagede trevarer for bygg- og treindustrien, samt produksjon av interiørtreprodukter som listverk, paneler, gulv og limtreprodukter i mange ulike profiler, treslag og overflatebehandlinger. Våre virksomheter befinner seg i Sverige, Norge, Danmark og Litauen og vi sysselsetter mer enn 1500 ansatte.

Mesteparten av de sagede trevarerne går til hjemmemarkedene i Skandinavia samt eksportmarkeder i Europa, USA, Asia og Afrika. Hovedmarkedet for interiørtre er Skandinavia og Tyskland.

De fleste av våre råvareleverandører er sertifisert i henhold til PEFC™ og/eller FSC®. 65 % er sertifisert i henhold til begge systemene. Södra er sertifisert av FSC® ifølge lisenskode FSC®-C015771, FSC®-C030473.



Last ned www.sodrainterior.no
med din smart telefon

