

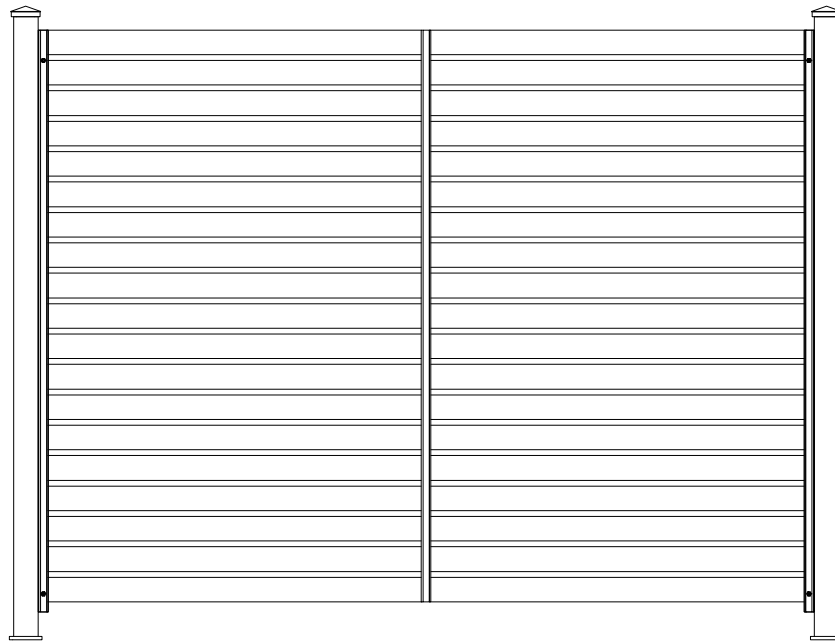



# **MONTERINGSANVISNING**

## **ALUMINIUMSLEVEGG**



***RKC***

# INNHold

Nr.	Symbol	Navn
1		Panel
2		F-profil
3		Stolpe m/ stolpehatt (kjøpes separat)
4		Monteringskrue

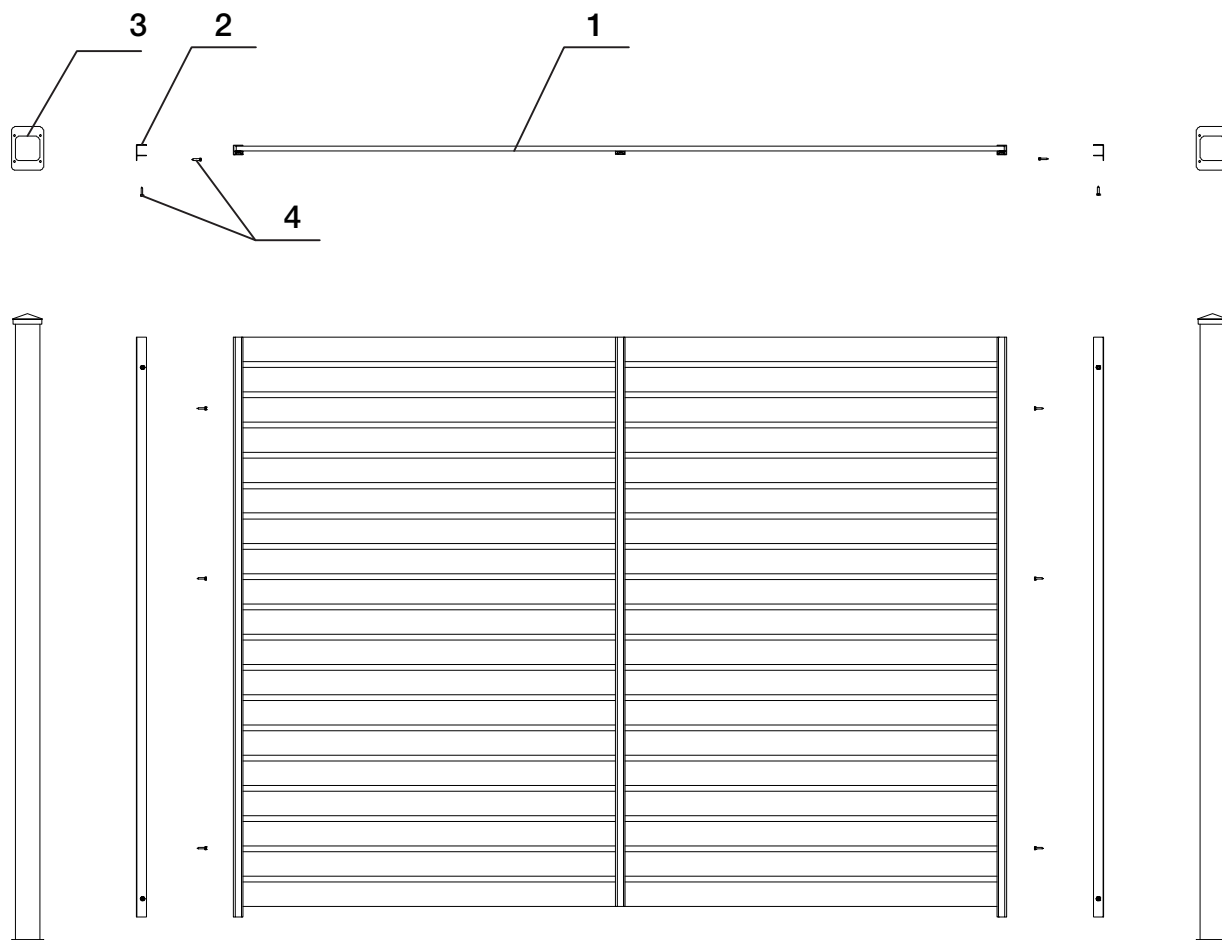

Skissen kan avvike noe fra ditt produkts utseende og størrelse.  
Stolper selges separat. Les hele anvisningen før bruk. Hvis underlag  
har ujevn høyde ta hensyn til dette under montering, og vær nøye med  
å få elementene i vater.

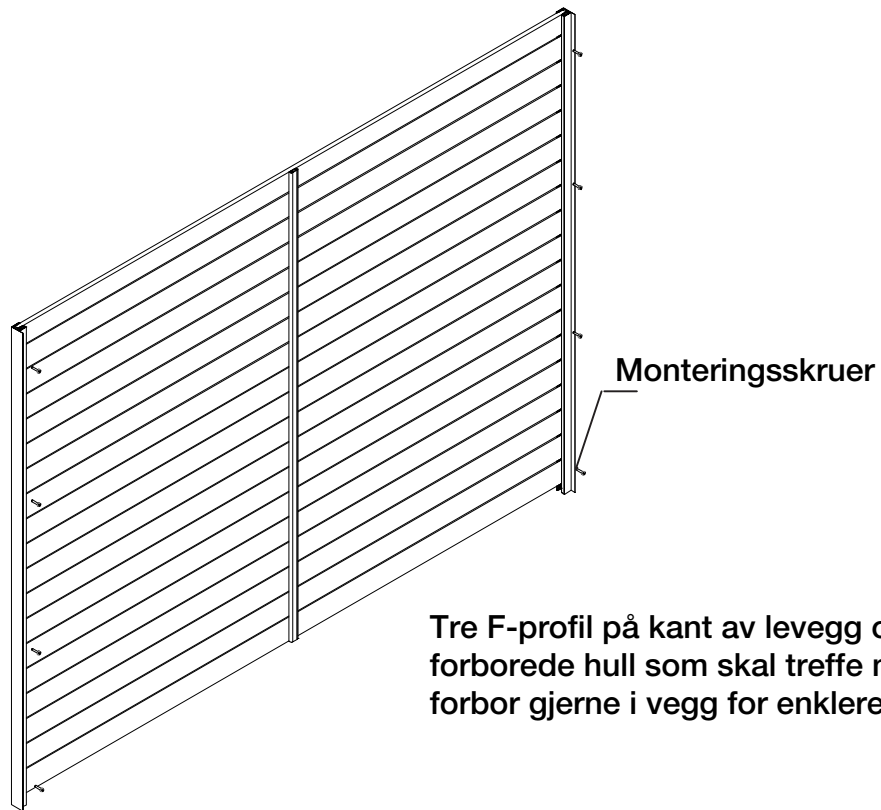

Tre F-profil på kant av levegg og skru fast i forborede hull som skal treffe mellom lamellene, forbor gjerne i vegg for enklere montering.

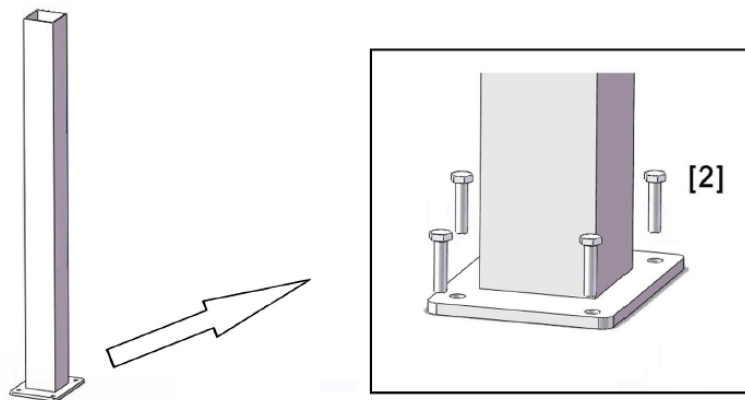

Sørg for riktig fundamentering før leveggen monteres opp  
Fest første stolpe til underlaget med egnet festemateriell  
etter underlaget (betong/tre).

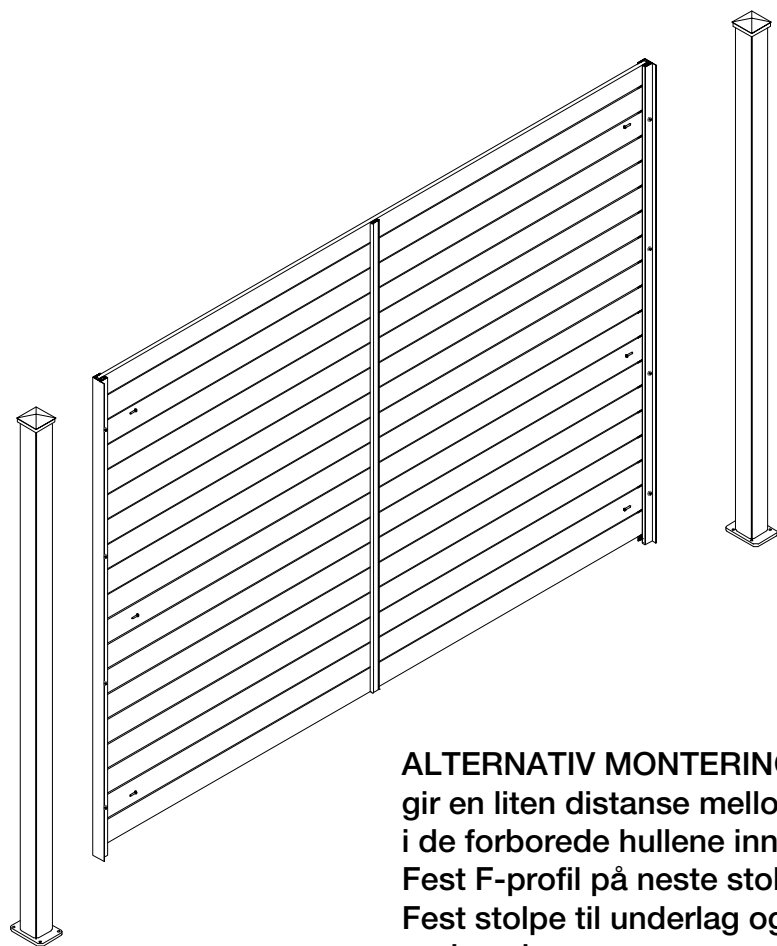

Prøv plassering av levegg inntil stolpe i ønsket posisjon og merk av på stolpe for å sikre rett høyde og plassering før du monterer, gjenta gjerne dette for hvert element. Skru fast vegg til stolpe gjennom leppe på F-profil med medfølgende skruer, forbor gjerne for enklere montering. Fortsett med neste element. Tips: legg en kloss under vegg ved montering for å sikre at den står stabilt.

**ALTERNATIV MONTERING** (skjuler skruer som fester vegg til stolpe, gir en liten distanse mellom stolpe og levegg). Fest F-profil til stolpe i de forborede hullene inne i F-profil, tre inn levegg og fest denne. Fest F-profil på neste stolpe og tre deretter denne inn på levegg. Fest stolpe til underlag og vegg til F-profil. Vær nøye med oppvatring underveis.

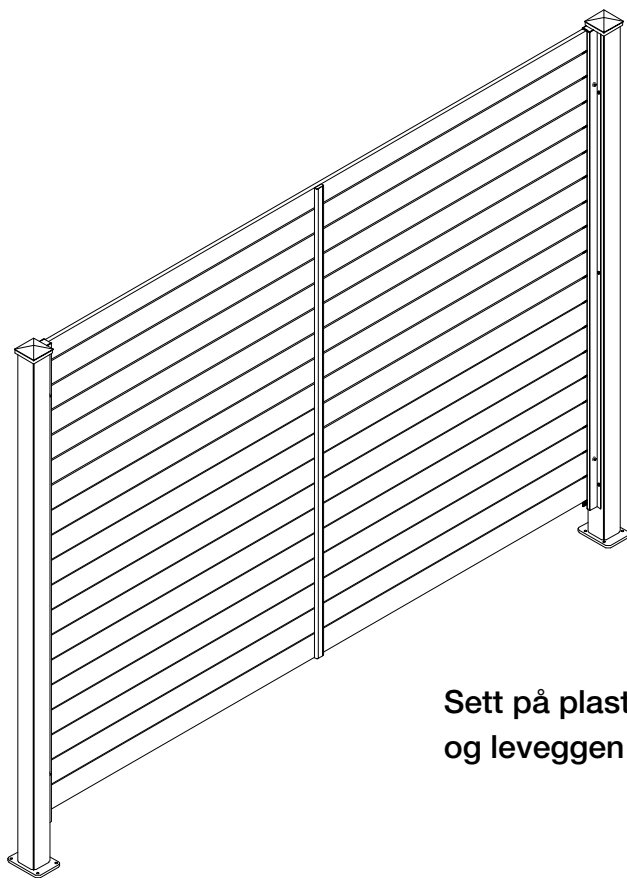

Sett på plastdekslene på skruhodene, og leveggen er ferdig!