

Monteringsanvisning

Aquarelle | Gulv i våtrom

Alt du
trenger å vite
ved
montering av
Aquarelle
gulv i våtrom

Montering av Aquarelle gulv i våtrom

Produktet er kun beregnet som overflatemateriale i våtrom, ikke som membran bak keramiske fliser.

1. Forutsetninger

1.1

Underlaget må være rent, tørt og jevnt samt uten sprekker. Flekker av farge, olje, støv eller liknende som påvirker vedheft, må fjernes. Merk at asfalt, oljesøl, impregneringsmidler, tusjmerker, hårfargingsmiddel og lignende kan gi misfarging.

Når dette produktet legges, kan RF i underlag av betong ikke overskride 85 % RF målt i samsvar med den gjeldende utgaven av Norsk Standard. Merk at denne verdien kun gjelder for restfukt, og ikke fukttilskudd ved gulv på grunn, over fyrrom, med gulvvarme, over høytemperaturreør i gulv og lignende.

Ved gulvvarme er maks RF i underlag av betong maks 75 %. Eventuell gulvvarme skal dimensjoneres slik at gulvets overflatetemperatur ikke overskrider 27 °C ved noe tilfelle da dette kan føre til misfarging eller andre endringer i produktet.

Merk at måling av fukt alltid skal utføres av spesielt opplært personell.

1.2

Underlag av trefiberplater forutsettes å inneholde en fuktmengde på 8 % (som tilsvarer 40 % RF ved 20 °C), slik at ikke bevegelser som oppstår kan forårsake skader.

1.3

Underlaget skal oppfylle kravene i henhold til gjeldende utgave av NS 3420-T. Korrekt fall, samt kontroll av fall, forutsettes være utført før legging av belegget. I rom med sluk skal undergulv og gulvbelegg ha fall mot sluk. Bakfall skal ikke forekomme noe sted i rommet. Se Byggforskserien / Fagrådet for våtrom for hvordan fall kan utformes for å tilfredsstille krav i TEK17

1.3.1

Fall mellom sluk og vegg skal maks være 1:25 (40 mm/m).

AquarelleXL

Obs: Gulvets fall mellom sluk og vegg skal maks være 1:50 (20 mm/m).

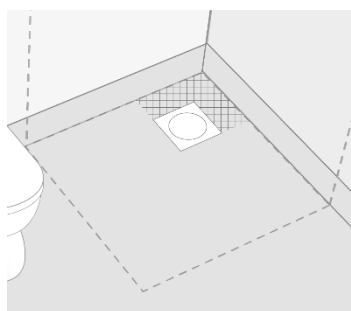

1.4

Hulltagningen for rørgjennomføringer forutsettes dimensjonert slik at det ikke oppstår mellomrom mellom rør og hulltagning. Ved avvik må mellomrommet tettes

1.5

Oppstikkende avløpsrør må være installert og festet før gulvbelegget legges. Avløpsrør skal stikke minst 40 mm over ferdig gulv og være utformet slik at gulvbelegget kan legges vanntett mot disse. Rørene forutsettes å være plassert min 60 mm fra veggen, og avstanden mellom rørene (ytre kanter) er nok til å installere gulvbelegget tett mot rørene. Se byggforskserien / Fagrådet for våtrom for fullstendig anbefaling. Eventuelle avvik skal avtales på forhånd

2. Forberedelser

2.1

Støv, smuss og løse partikler skal fjernes grundig med støvsuger.

2.2

Ved sparkling må avrettingen av gulvet oppfylle kravene i henhold til Byggforskserien/Fagrådet for våtrom i forhold til fall til sluk. Evt mellomrom mellom veggplate og gulv skal fylles.

OBS! Hvis du bruker 2-komponent polyestersparkel, kan misfarging oppstå ved feil og/eller utilstrekkelig blanding. Bland ikke direkte på underlaget.

2.3

Legging på eksisterende gulvbelegg anbefales ikke. Risiko for misfarging ved legging på malte gulv. Eksisterende maling skal fjernes.

2.4

Bruk kun blyant hvis du skal tegne merker. Husk at alle merker med sprit- og markeringstusj, etiketter og stempler, kulepenner og lignende, kan forårsake misfarging gjennom migrering.

2.5

Hvis du bruker materialer fra flere ruller, skal disse ha samme produksjonsnummer og skal legges i rekkefølge etter nummer.

2.6

Før montering må du la materialer, lim og underlag akklimatiseres til romtemperatur, dvs. en temperatur på minst 18 °C. Relativ luftfuktighet skal være fra 30–60 %.

2.7

Ruller oppbevares stående.

3. Montering

3.1

Før montering skal gulvbelegg, lim og underlag gis mulighet til å akklimatiseres til normalt inneklime. Montering skal skje i romtemperatur, minst +18°C. Relativ luftfuktighet i lokalet bør være 30-60 %, eller i henhold til lim leverandørens anvisning.

Høyere luftfuktighet kan medføre lengre tørketid for limet og risiko for at det oppstår pløser. Lav luftfuktighet medfører at limet kan tørke for fort og at det blir dårlig oversmitting mellom underlag og gulvbelegg.

Monteringstid avhenger av underlag, underlagets sugeevne, temperatur og luftfuktighet i lokalet.

Eventuell gulvvarme må slås av minst 48 timer før legging, og må være slått av i 48 timer etter at legging er fullført.

Vær oppmerksom på gulvtemperaturen ved legging på overflater som utsettes for sterkt sollys.

Ekstreme temperaturer kan føre til problemer ved liming og forårsake forandringer i materialets stabilitet.

3.1.2

Unngå skarpe bretter eller folder ved håndtering av belegget. Dersom det oppstår «vitning» på belegget, forsøk å varme forsiktig med varmemøner.

3.2

Belegget legges etter våtliming prinsippet ved sugende underlag. Ved tette underlag legges belegget etter våtliming/tidlig heftliming prinsippet. Sen våtliming / heftliming medfører dårligere limstyrke og det er risiko for at limriller blir synlige på gulvbelegget. Løsemiddelbasert kloropen kontaktlim skal ikke benyttes da det gir risiko for misfarging

3.3

Ved montering av PVC belegg ned i sluk skal monteringsanvisning for respektive sluk leverandør alltid følges. Obs! Liming på slukflensen kan medføre misfarging på gulvbelegget.

3.3.1

Ved eldre sluk uten klemring anbefales det at sluk skiftes ut. Ved montering av vinylgulv i sluk med såkalt stillbar klemring produsert før 1990/91 (ved renovering), skal sluket kontaktlimes med PU-kontaktlim og deretter tettes med Aqua Tett eller tilsvarende. Avslutningsvis monteres klemringen. **OBS! Rådfør med rørlegger.**

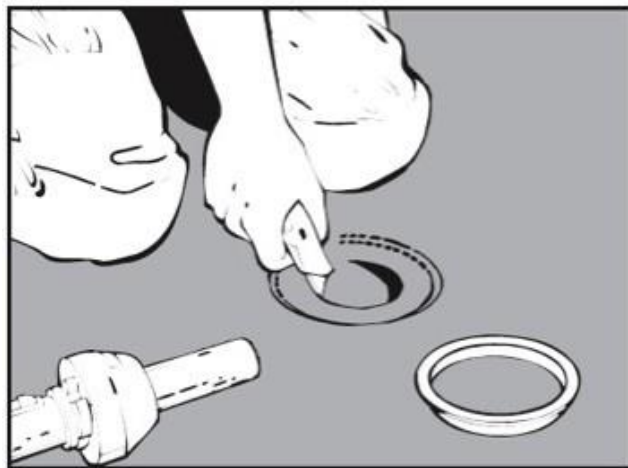

3.3

3.4

Lim fra følgende leverandører anbefales:

Casco/Sika
Bostik
Uzin
Kiilto
Ardex

Limmengde: 4-5 m²/liter. For fullstendige og oppdaterte anbefalinger for ulike typer underlag, se respektive limleverandør anbefalinger. Løsemiddelbasert kloropen kontaktlim skal ikke benyttes pga risiko for misfarging.

3.5

Gulvbelegg med feil skal ikke monteres (for eksempel variasjon i farge, feil i mønster, defekt overflate eller andre materialfeil) Gulvbelegg med feil skal sorteres ut.

3.6

Husk på å legge til for oppbrett samt plassering av evt skjøt i forhold til sluk

3.6.1

Monteringsmetode

Ikke alle mønster i Aquarelle passer eksakt i mønster.

Følgende belegg skal endesnes: Pastille, Aquastone, Kiruma, Raw Concrete och Rust Metal. Øvrige mønster monteres i samme retning.

Skjøter på Aquarelle mønstret Pastille:

Skjær begge lengdene med linjal nøyaktig mellom to pastill rader. Mønstertilpass pastillene på midten slik at eventuell mønsterforskyvning mellom de to lengdene fordeles likt på begge sider. Legg ned lengdene med maks 0,5 mm åpning i skjøten. Ved sveising følg punkt 4

Aquarelle XL kan mønstertilpasses nøyaktig.

Se spesifikt mønstertilpasning på www.tarkett.no

3.7

Merk av høyden på oppbrett (75-100 mm) med blyant og linjal. Fordel lim på veggen opp til oppmerkingen med tannet sparkel (lim mengde ca 4 m²/liter). Påfør deretter lim på gulvflaten. Ved legging på større areal påføres lim i etapper etter legging av lengdene.

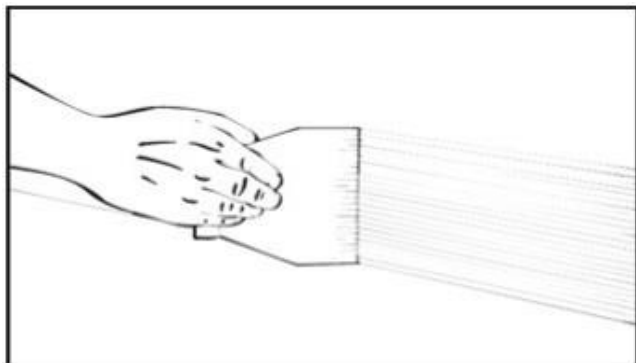

3.7

3.7.1

OBS! Dersom det skal legges keramisk flis på veggplater og gulvbelegg skal være vanntett belegg på gulv anbefales det at gulvbeleggets oppbrett er min. 150 mm.

3.8

Belegg lengdene legges kant i kant med åpning i skjøt på maks 0,5 mm

3.9

Gni med egnet verktøy eller benytt gulvalse etter legging for å presse ut all luft samt forsikre god oversmitting mellom gulvbelegg og lim. Start på midten av gulvbelegget og press ut luft mot siden av belegget. Forsikre deg om at fastgningdsverktøyet/gulvalse ikke skader gulvbelegget.

3.10

Ved gjennomføringer i gulv skal gulvbelegget monteres slik at en oppbrett på ca 15-20 mm beholdes. Ved avløpsrør med diameter 60 mm eller større kan ca 15 mm oppbrett beholdes ved å krenge gulvbelegget over røret. Legg gulvbelegget mot røret. Mål ut og marker sentrum av røret på gulvbelegget og skjær ut et hull som er 35 mm mindre enn rørdiameter. Varm deretter gulvbelegget og press det over røret. Stosettmal kan alternativt benyttes.

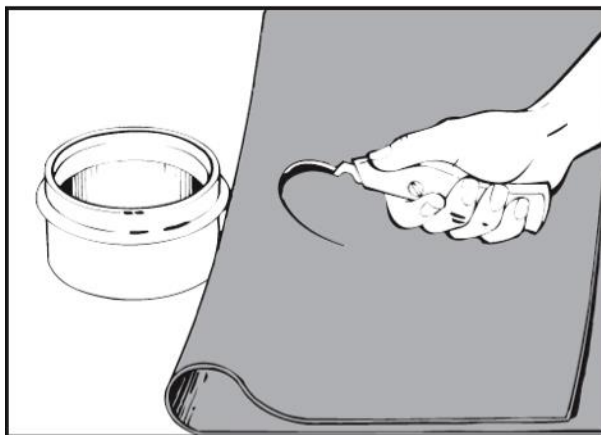

3.10

3.10.1

Skjær ut et jevnt hull uten hakk i materialet, varm forsiktig og press det forsiktig over. Dersom det er skjært ut for lite hull kan gulvbelegget revne.

3.11

Rundt rør/rørhylser inntil vegg snittes gulvbelegget opp og presses mot røret/rørhylsen. Snittene legges som vist med streker i figuren. Vannrør og varmeledninger skal tettes med hylse som sikkerhetsstiller tetthet mellom gulvbelegg og rør. Ved tetting benyttes i første rekke prefabrikkerte, typegodkjente hylser. Disse skal alltid monteres etter material leverandørens anvisning.

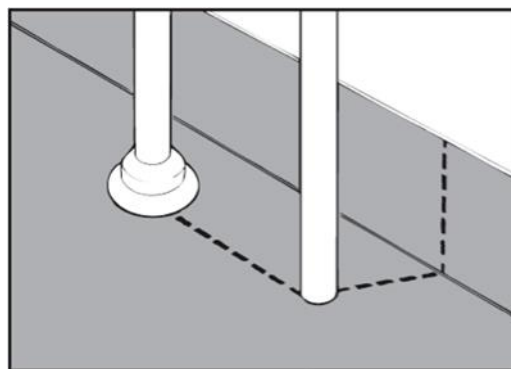

3.11

3.11.1

Ved montering av hylse laget av gulvbelegg, som har PUR forsterket overflate gjelder følgende: For best vedheft og tetthet i fugen må overflateforsterkingen fjernes helt ved skraping/sliping osv før sveising/smelting.

3.12

Tilpass gulvbelegget mellom gulv og vegg. Gulvbelegget varmes forsiktig og gnis fast mot vegg. Varm mellom gulvbelegg og vegg for å få bedre lim effekt.

3.12.1

Ved oppbrett skal et bredere trykk verktøy benyttes for å forme belegget i vinkelen mellom gulv og vegg. Hjørnerulle/Trinse anbefales ikke benyttet. Tarketts «hockeykølle» Art. Nr. 1258003 er et egnet verktøy.



3.12

3.13

Press gulvbelegget i hjørnet med hockeykølle for å forme belegget i vinkelen i hjørnet. Hjørnerulle/Trinse anbefales ikke benyttet.

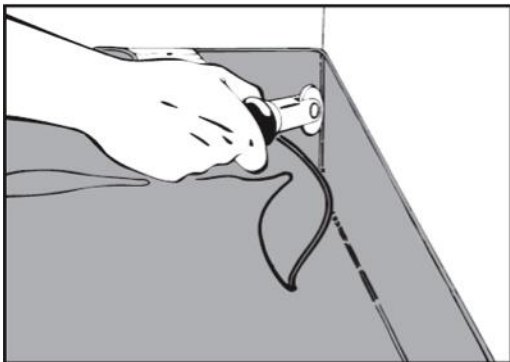

3.13

3.14

Ved innvendige hjørner plasseres fugen 45° opp på veggen og skjæringen påbegynnes/avsluttes ca 5 mm fra gulvet. OBS! Overskudd av lim skal fjernes før sveising.

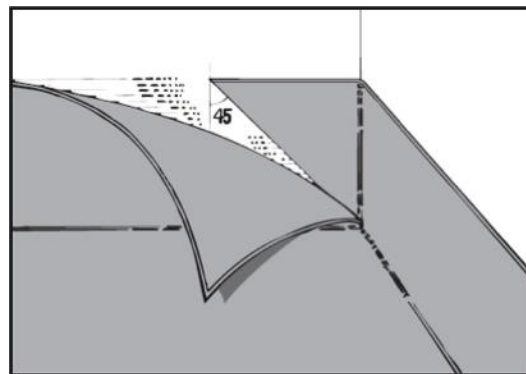

3.14

3.15

Ved utvendige hjørner brettes belegget hjørnet og snittes ca 5 mm fra gulvet. Hjelpelinjene på bildet viser hjørnet «overført» til gulvbelegget og snittets plassering i 45° vinkel. Her fordeles belegget likt på hver side av hjørnet.

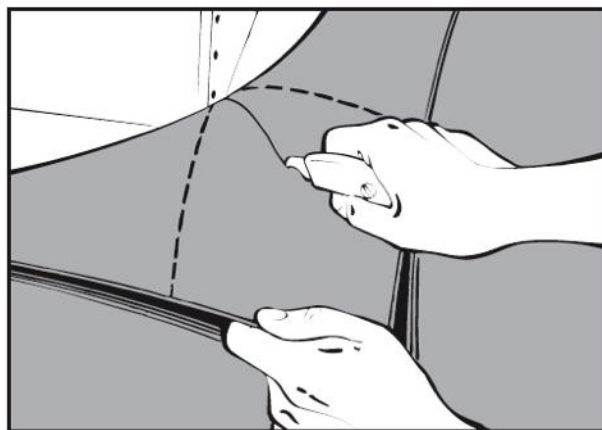

3.15

3.16

For enklere og mer sikker liming av den triangel formede tilpassede biten skjæres et spor på baksiden med spor verktøy. Sporets dybde kan være maksimalt halvparten av gulvbeleggets tykkelse.

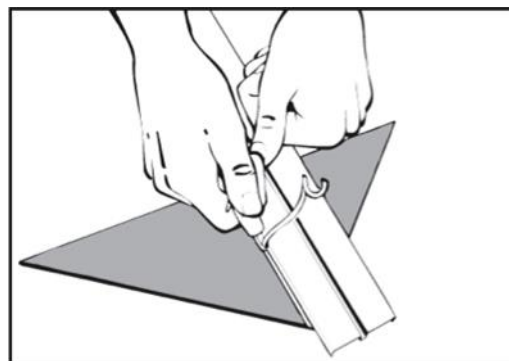

3.16

3.17

"Triangelen" kan deretter enkelt bøyes og monteres på hjørnet.

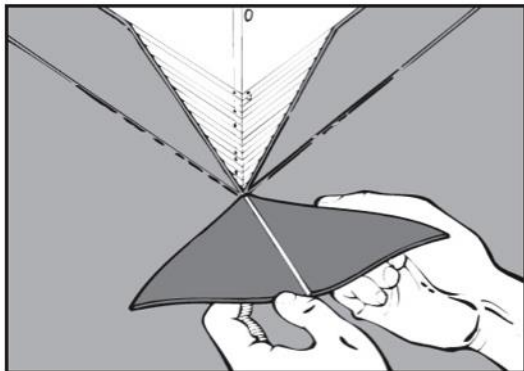

3.17

3.18

Gulvbelegget skal legges opp mot evt dørterskel. Terskelen bør være overfaset (utfaset) for gulvbelegg

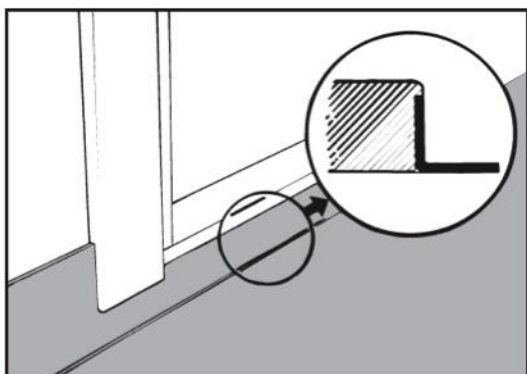

3.18

3.19

Dersom produktet skal monteres mot et VVS produkt (f eks prefabrikkert sjakt, fordelerskap eller lignende skal anvisning fra leverandør av VVS produkt følges ved montering.

4. Sveising

4.1

Gulvbelegget skal alltid sveises med sveisetråd

4.2

For å oppnå korrekt trådsveising er det påkrevd at fugen er faset riktig. Det gjøres med elektrisk fres eller egnet fugeverktøy. Fres eller skjær ca $\frac{3}{4}$ av gulvbeleggets tykkelse. Se figur 4.2

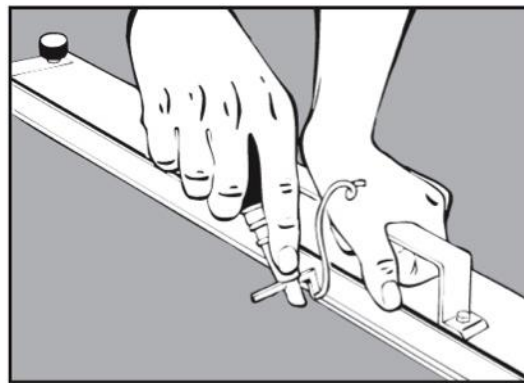

4.2

4.2.1

Benytt elektrisk fugefres med oppsamler eller egnet skjærende verktøy. Vær nøye med å fjerne evt produkt rester fra den fasede fugen. Forsikre deg om av sveiutstyr og messingbørste ikke er benyttet til linoleum. Rester fra linoljen kan forhindre at tråden får tilstrekkelig feste.

OBS! Sveisefugens funksjon og EN-klassifisering for Tarketts PVC gulv kan kun garanteres dersom original sveisetråd fra Tarkett benyttes ved montering

4.2.2

Till mønster Aquarelle Ship Deck anbefales den lyse sveisetråden for å få skjøter som ligner den lyse natingen mellom gulvbordene. Ved innvendige og utvendige hjørner anbefales en brun tråd.

4.3

Sveisningen utføres med varmluft og hurtigsveis munnstykke. Fasning og sveising skal ikke utføres før limet er tørt, normalt 8–12 timer etter montering. Lav temperatur og/eller høy luftfuktighet kan forlenge tiden.

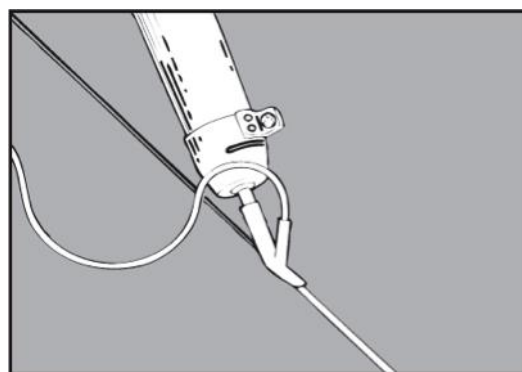

4.3

4.3.1

Ved sveising av gulvbelegg med PUR forsterket overflate skal hurtigsveis munnstykke med smal utblåsning (Tarkett munnstykke eller tilsvarende) benyttes (ca 0,9 mm) for at PUR overflaten ikke skal krakelere. Ved sveising av gulvbelegg med PUR forsterket overflate i hjørner må PUR belegget fjernes i hjørnet for sveisetråden skal få godt feste etter utsmelting. Dette kan utføres med f.eks batteridrill og slipetilbehør som er koneformet. sandpapir. OBS! Ikke slip større flate enn det som dekkes av sveisetråd.

4.4

OBS! OBS! Sveisetråden må avkjøles litt før skjæring, men skal fortsatt være litt varm. Start skjæring der sveising startet. Skjæring utføres i to trinn, med månekniv og føringsjern, mozart kniv eller tilsvarende verktøy.

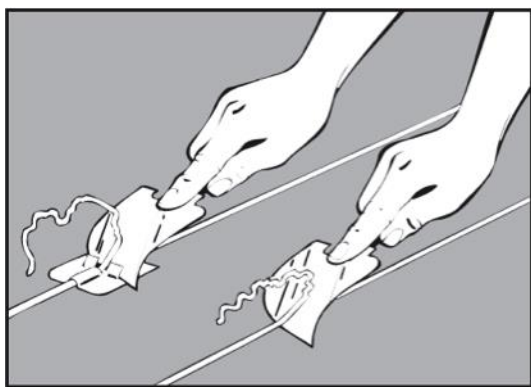

4.4

4.4.1

OBS! Finskjær Aquarelle Pastille med en egnet renskjæringskniv, f.eks Mozart

4.5

Etter trådsveising av innvendig- og utvendige hjørner skal tråd i gulv vinkelen smeltes. Benytt svanehals eller lignende verktøy

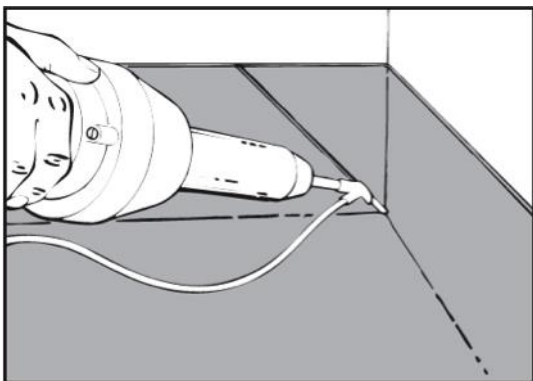

4.5

5. Kontroll

5.1

Arbeidet avsluttes med kontroll. Kontroller at gulvbelegget har god vedheft til underlaget, er fritt for limrester og at det ikke er pløser etter montering

5.2

Ved montering av veggvinyl på Aquarelle Pastille: Overlapp limes i sen våtlimingsstadium for beste mulige vedheft. **OBS!** Pastillene på Aquarelle Pastille skal ikke skjæres bort, overlapp skal forsegles med Casco Aquatett eller tilsvarende.

6. Vedlikehold

6.1

Se egen vedlikeholdsanvisning for mer informasjon på www.tarkett.no