

Rockfon® System VertiQ® C Wall™

Systembeskrivelse



Skjult profilsystem til vegger

- Veggssystem til forbedring av akustikken
- Fås i 4 standardfarger
- Spesielt utviklet system til rask og enkel installasjon
- Alle plater er demonterbare

Beskrivelse

Rockfon System VertiQ C Wall består av 40 mm tykke Rockfon® VertiQ® C veggabsorbenter. De installeres ved hjelp av spesialdesignede montasjebeslag, anodiserte aluminiumsrammeprofil og avrundede aluminiumshjørner for bedre sikkerhet.

Rockfon VertiQ C Wall absorbenter har en elegant og holdbar vevd overflate som kommer i 4 farger (hvit, grå, lys grå og sort) og som enkelt kan demonteres.

Begrensninger

Rockfon System VertiQ C Wall har blitt testet for slagmotstand i overensstemmelse med DIN 18032 del 3 og oppfyller kravene til håndballkast (begrenset beskyttet mot ballkast).

Platens motstandsdyktighet er høy, men vi anbefaler ikke bruk av dette systemet i områder som kontinuerlig utsettes for harde støt og slag.

Den vevde overflaten på Rockfon VertiQ absorbentene gir en økt motstandsdyktighet overfor perforering.



Elegant og sikkert avrundet hjørnedetalj i aluminium.



Stilren overgang mellom absorbenter og de anodiserte aluminiumsrammeprofilene.

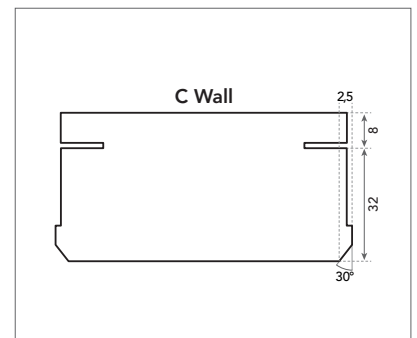

C-kant.

Systemkomponenter og installasjonsguide

Antallet av de forskjellige komponentene avhenger av overflatearealets størrelse.

Her er det laget et eksempel med 4 Rockfon VertiQ C veggabsorbenter i bredden og 1 i høyden (2400 x 600):

Plate		Rammeprofiler + tilbehør					
		1	2	3	4	5	6
-		Alu rammeprofil Q L = 2380 mm	Montasjebeslag Q	Alu utvendig hjørne	Alu innvendig hjørne	Lamell	Låseskrue Q
Platestørrelse (mm)	Forbruk/m ²						
2400 x 600	4 Stk./m ²	9,60 lm/m ²	20 stk.	4 Stk./m ²	-	6 stk.	8 stk.

Veggabsorbent – C-kant

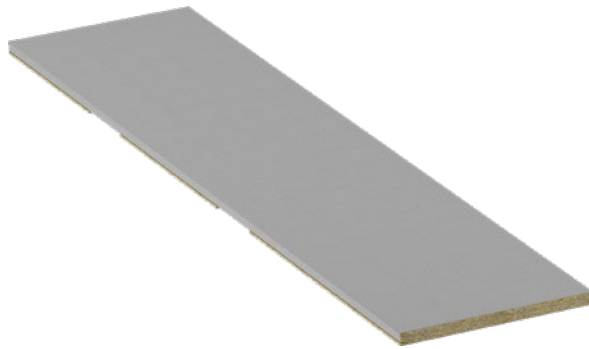

Rammeprofiler + tilbehør

1 Alu rammeprofil Q



2 Montasjebeslag Q



3 Alu utvendig hjørne



4 Alu innvendig hjørne



5 Lamell



6 Låseskrue Q



Egenskaper



Korrosjonsbestandig

Klasse B (EN13964)



Demonterbar

Veggabsorbenter montert i Rockfon System VertiQ C Wall er fullt demonterbare ved bruk av demonteringsverktøy.



Slagfasthet

Rockfon System VertiQ C Wall har blitt testet for slagmotstand i overensstemmelse med DIN 18032 del 3 og oppfyller kravene til håndballkast (begrenset beskyttet mot ballkast). Absorbentes motstandsdyktighet er høy, men vi anbefaler ikke bruk av dette systemet i områder som kontinuerlig utsettes for harde støt og slag.

Kompatibel plateoversikt

Rockfon System VertiQ C Wall er tilgjengelig med følgende Rockfon plater og dimensjoner:

		Dimensjoner (mm)
Plater	Tykkelse (mm)	2400 x 600
Rockfon® VertiQ® C	40	•

Kontakt venligst Rockfon for andre dimensjoner.

Installasjon

Layout

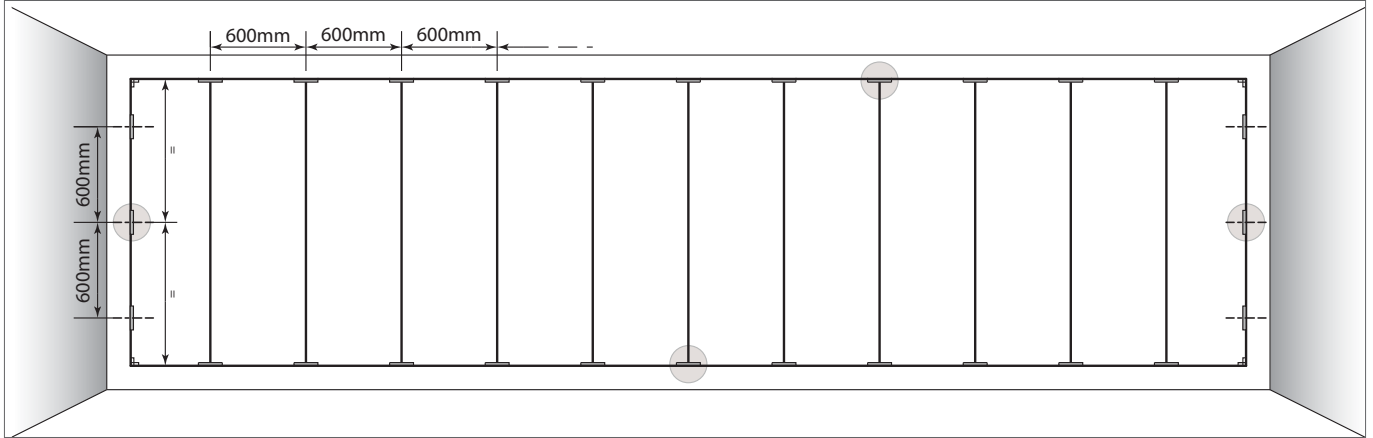

Installasjonskrav

Pass på at veggene er glatte og jevne. Ved installasjon "direkte på gulvet" må du sørge for at gulvet er vannrett og flatt. Al utjevnings- / nivelleringsarbeid bør gjøres før installasjon av systemet. Monter om nødvendig en ramme for å kompensere for ujevne vegger. Veggene som veggabsorbentene skal monteres på, må være rene og tørre.

Til montasje over gulv bør det vurderes å montere en slagfast plate eller fotlist mellom gulvet og bunnprofilen.

Dette reduserer sannsynligheten for skader fra sko, bagasje, støvsugere eller lignende.

Bruk monteringskruser, metoder og antall festepunkter, som passer til veggmaterialet.

Kontroller den rektangulære montasjeoverflaten. Diagonalene må ha samme lengde:

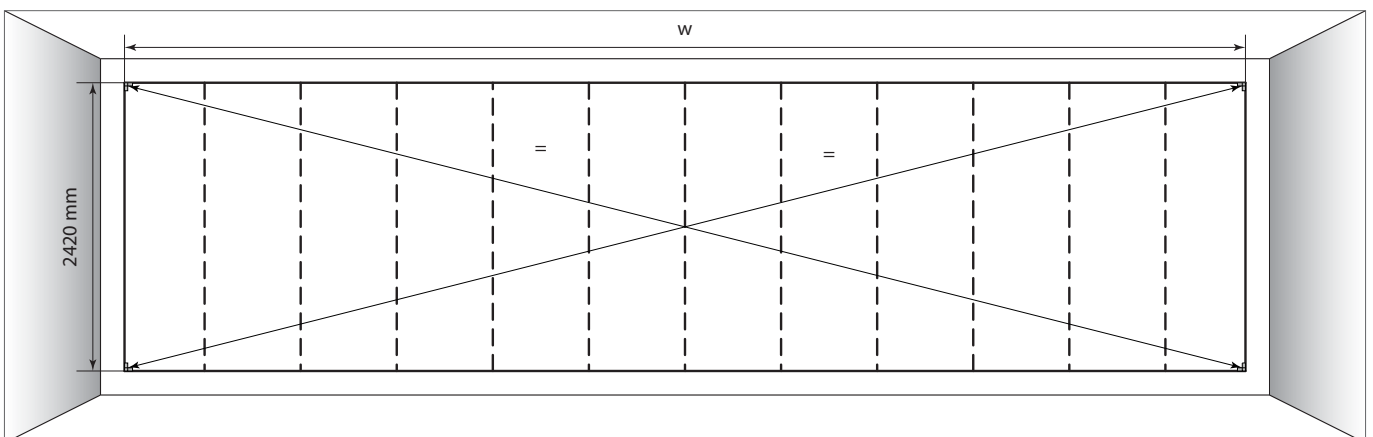

Installasjonstrinn

1 Oppmåling

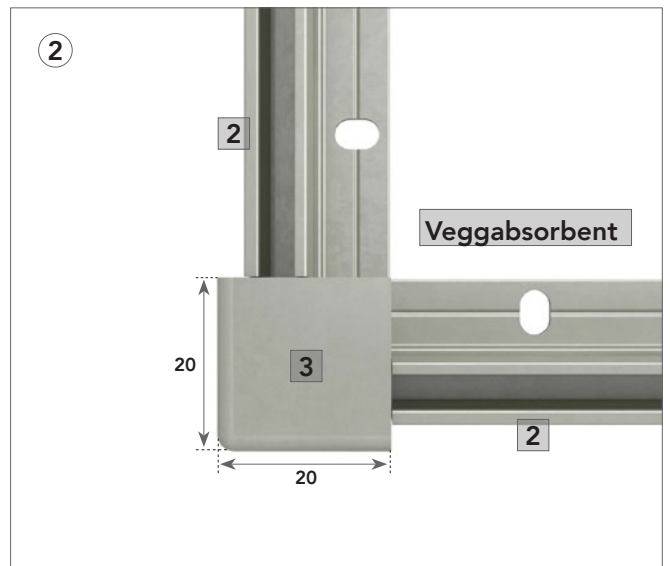
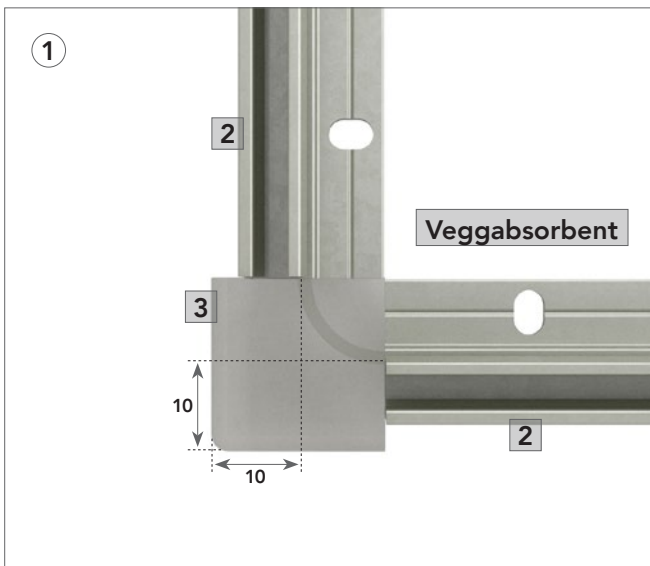
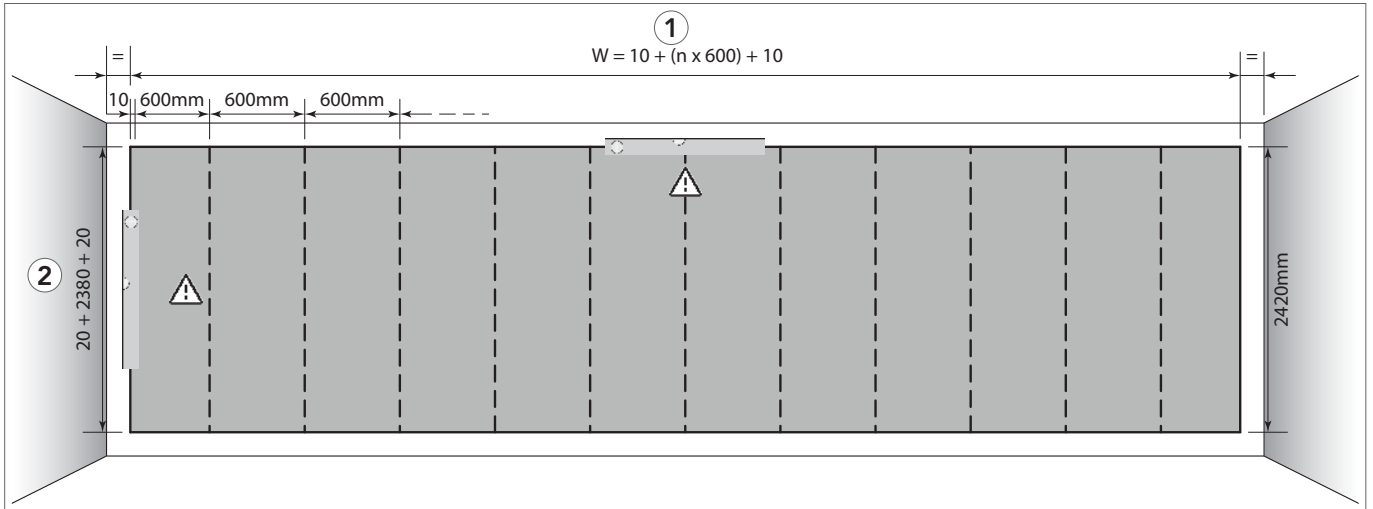

2 Monter de utvendige hjørnene og to montasjebeslag i hvert hjørne.

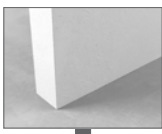
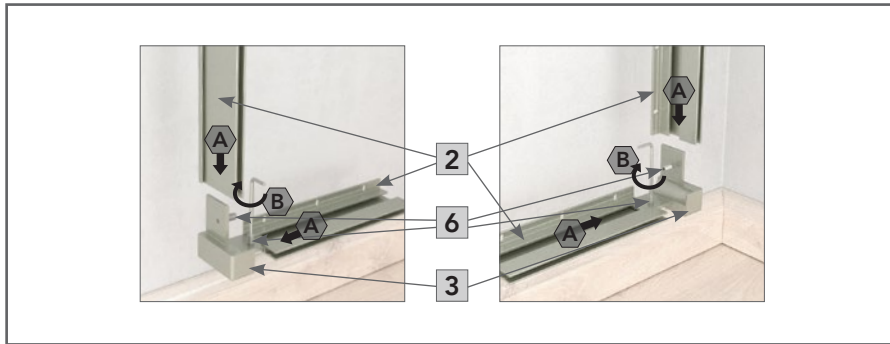
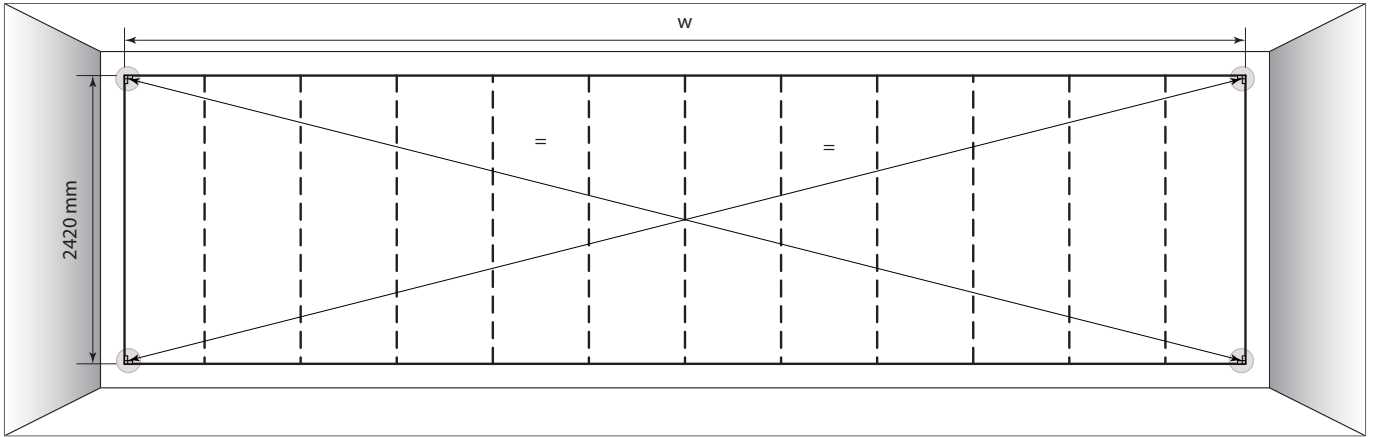

Merk! Kontroller den rektangulære montasjeoverflaten: Diagonalene skal ha samme lengde.

Merk! Bruk montasjeskruer som er egnet til veggmaterialet.

3 Kontroller komponentene og monter alle resterende montasjebeslag

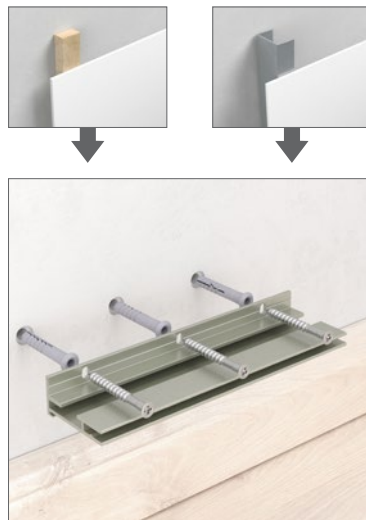
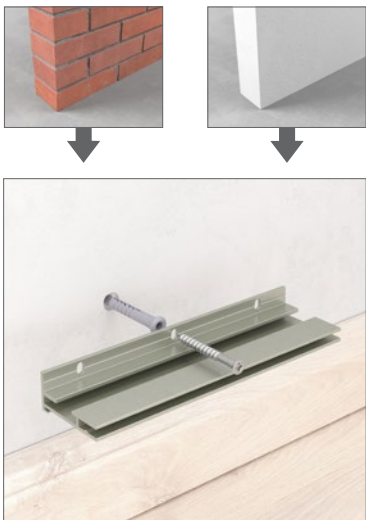
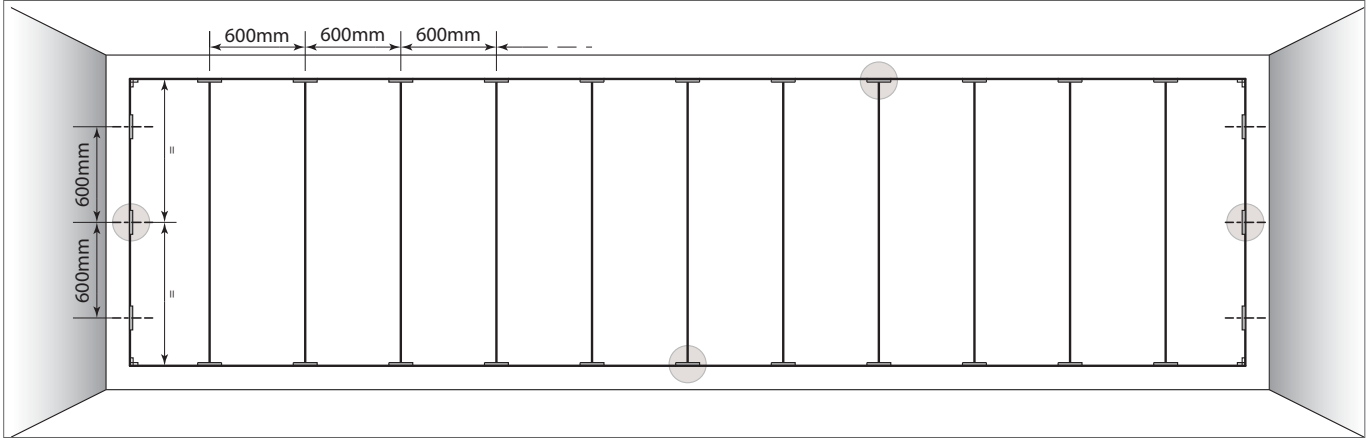

Merk! Bruk montageskruer, montasjemetoder og innfestingspunkter som er egnet til veggmaterialet.

4 Monter alle rammeprofiler i de tilhørende montasjebeslag og kontroller at de alle er montert rett.

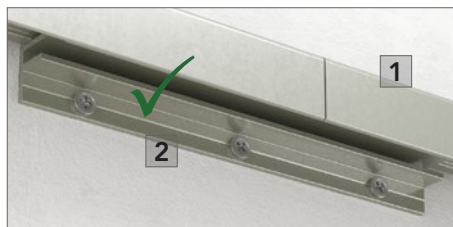
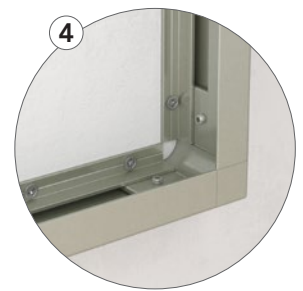
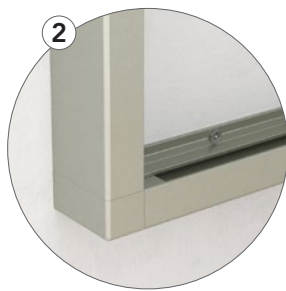
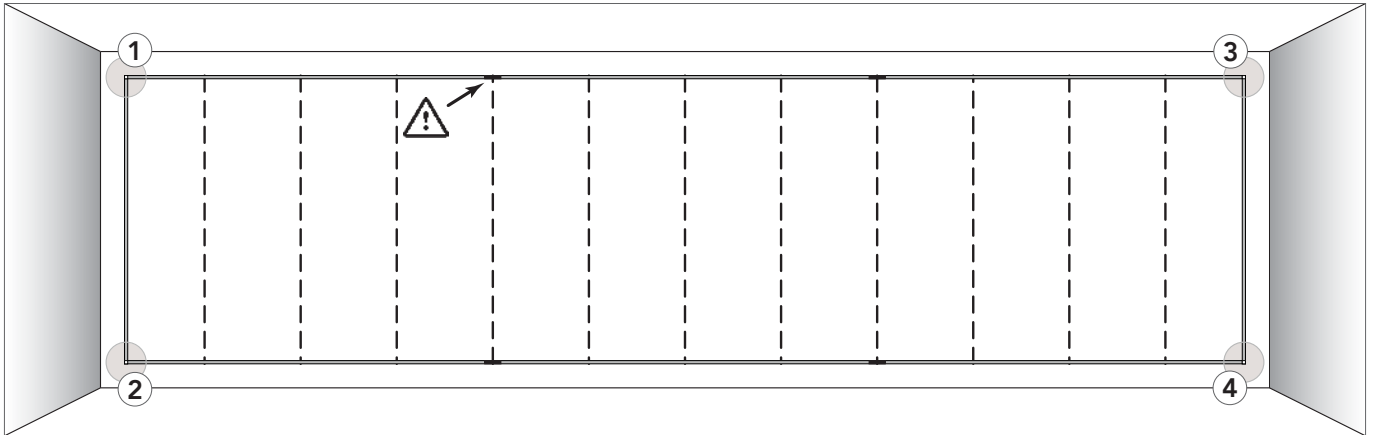

Merk! Fest alle rammeprofiler i de tilhørende montasjebeslagene for å sikre profilenes nøyaktighet. Om nødvendig tilpasses profilsystemet.

Når alle er korrekt plassert, demonteres rammeprofilene på sidene og undersiden, mens de øverste rammeprofilene forblir festet i montasjebeslagene. Profilsystemet er nå klart til montering av veggabsorbenter.

 Sørg alltid for at det sitter et montasjebeslag ved skjøten mellom de utvendige rammeprofilene.

5 Monter den første veggabsorbenten til venstre.

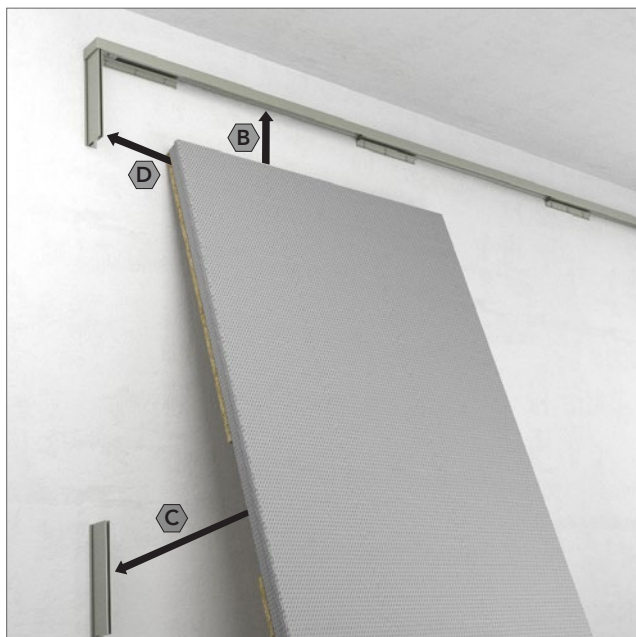
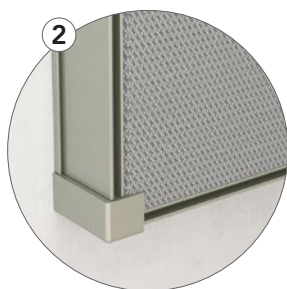
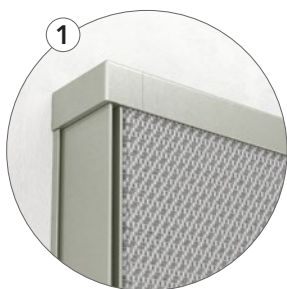
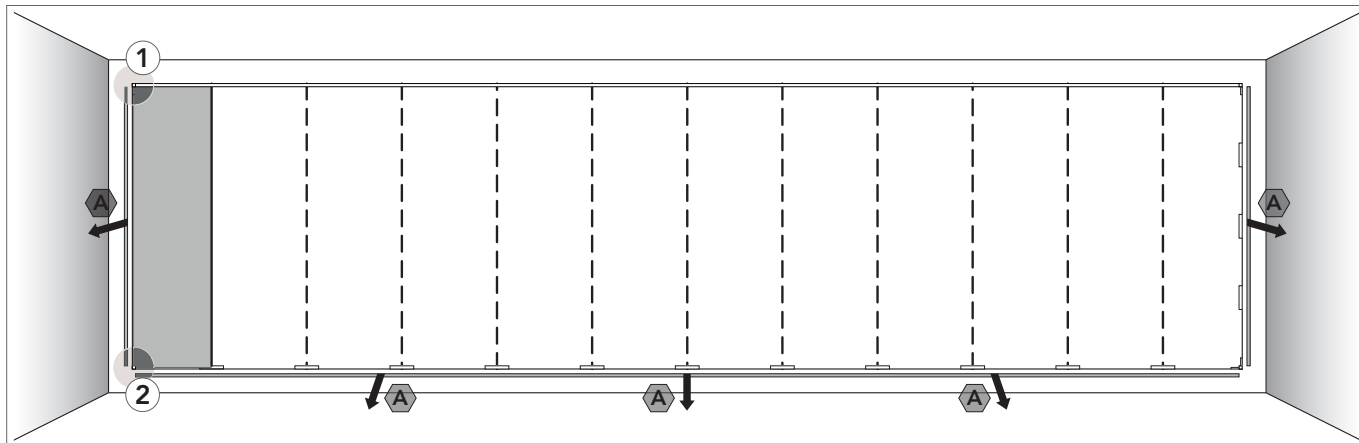

6 Monter alle veggabsorbenter unntatt den nest siste.

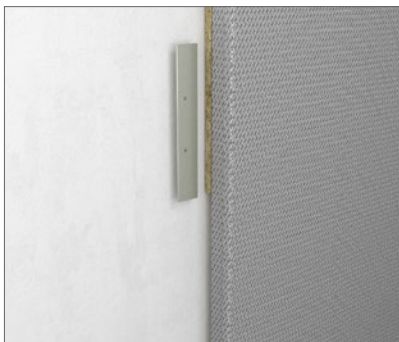
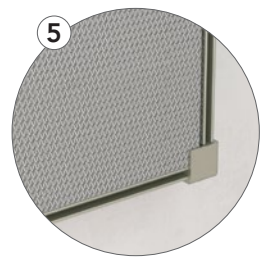
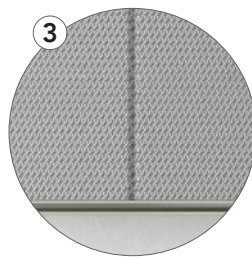
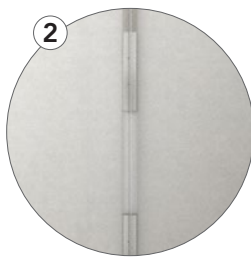
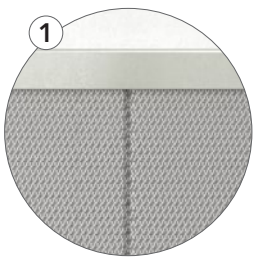
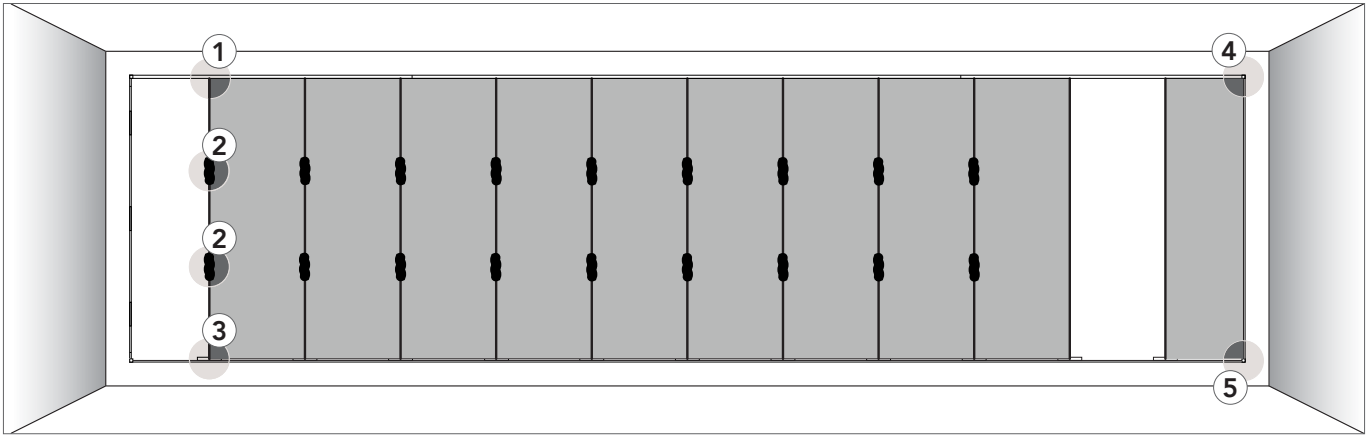

Merk! For å oppnå en jevn og stabil overgang mellom veggabsorbenter, benyttes det lameller til å låse absorbentene sammen. Lamellene settes i sporet i veggabsorbentenes, rett over utstansingen. Plasser to lameller per veggabsorbent. Dette gjør det mulig å demontere veggabsorbentene individuelt ved behov.

7 Monter en siste veggabsorbent på veggen.

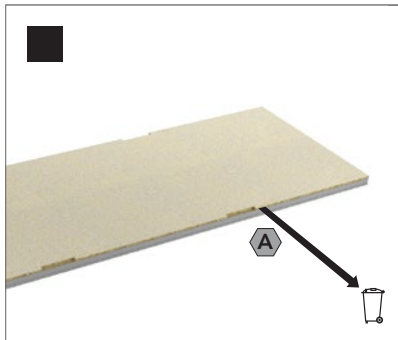
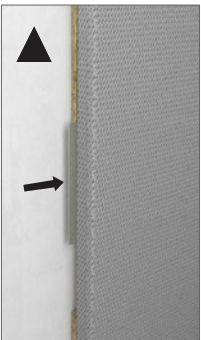
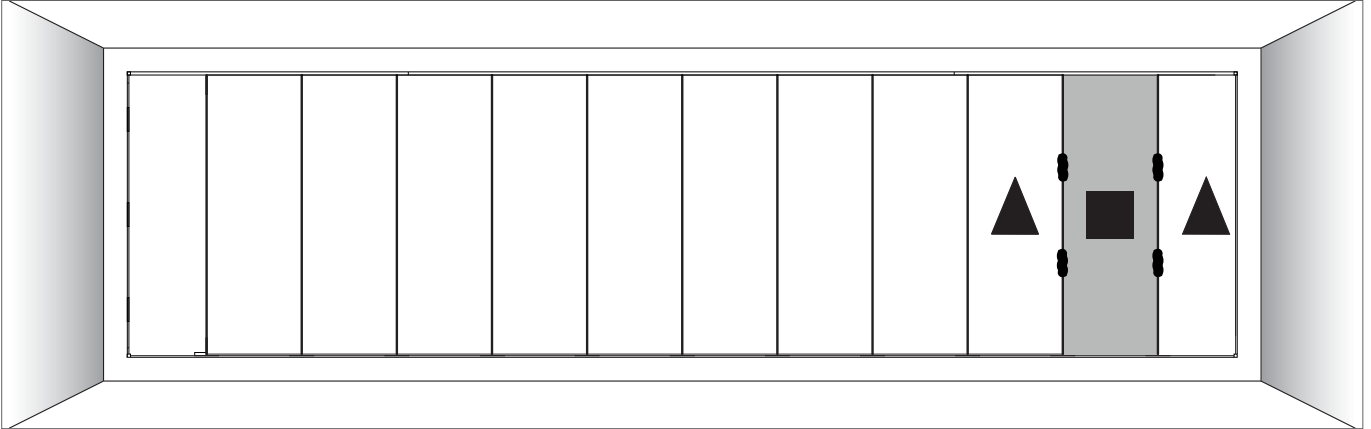

Merk! Bruk en kniv til å skjære ytterligere 50-60 mm mer plass på den øverste delen ved de 4 utskjæringer på baksiden.

Merk! Til slutt løftes de fire lamellene ved hjelp av en kniv, for å oppnå perfekt fastlåsning.

8 Monter alle utvendige rammeprofiler til venstre, høyre og på undersiden.

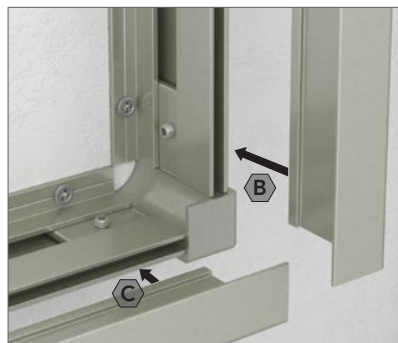
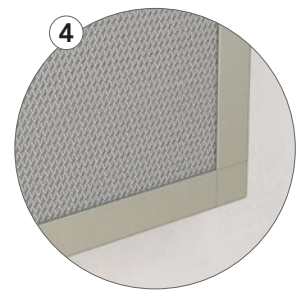
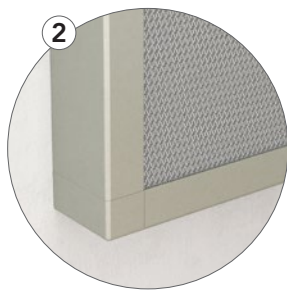
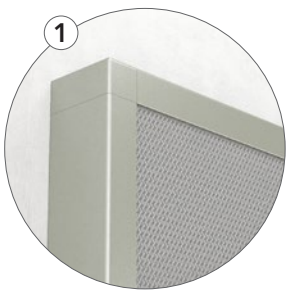
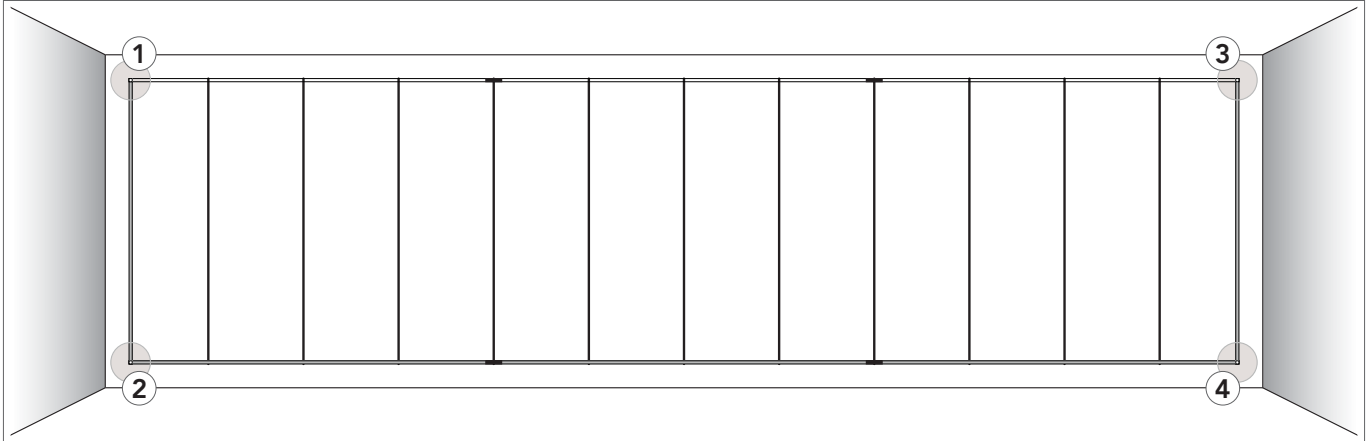

Minimum installasjonsdybde (mm)

Plater montert i Rockfon System VertiQ C Wall er demonterbare. Installasjonsdybden er definert ut ifra distansen mellom forsiden av platen og til veggen. D representerer den nøyaktige installasjonsdybden, som enkelt gjør det mulig å installere og demontere platen.

Tykkelse	Platestørrelse	D
mm		
40	2400 x 600	43

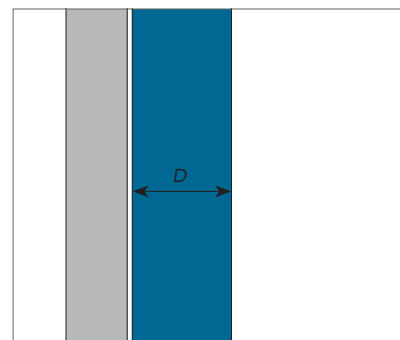

Generelle installasjonsanbefalinger

Plater

Det anbefales å benytte rene hansker med nitril- eller PUbelegning ved montering av Rockfon plater for å unngå tilsmussing.

For å sikre best mulig arbeidsmiljø anbefaler vi at de installasjonsanvisningene som finnes på vår emballasje følges, samt at gjeldende arbeidspraksis på byggeplassen alltid følges.

Tilpasning foretas enkelt med en skarp kniv. Alle tilskårne kanter og gjennomføringer etterbehandles med kantmaling i henhold til gjeldende bygningsreglement.

Merk: Visse plater med matt, plan overflate er retningsbestemte. For å sikre et ensartet uttrykk er det viktig at alle platene vender samme vei. Platens retning fremgår av en pil på baksiden av platen.

Verktøy

Rockfon har utviklet spesielle verktøy som er tilgjengelige på www.rockfon.no

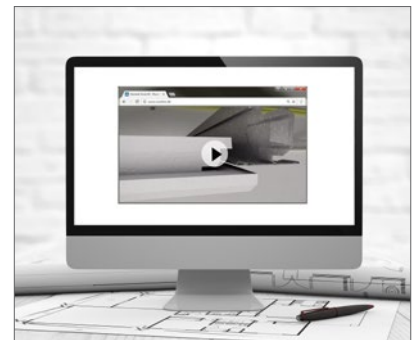

Besøk vårt videobibliotek for å se våre installasjonsvideoer.

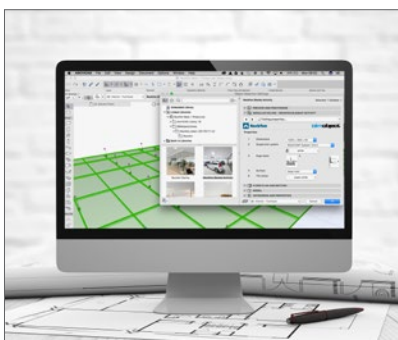

For ytterligere informasjon se CAD-biblioteket eller BIM-portalen på vår hjemmeside.

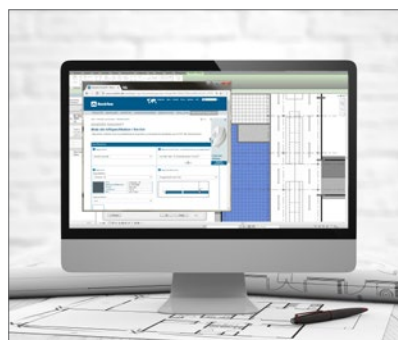

Generer beskrivelser på våre produkter på hjemmesiden.



Gå på oppdagelse i vårt store bibliotek av referanseprosjekter på vår hjemmeside.

Rockfon® er et registrert varemerke
tilhørende ROCKWOOL konsernet.

 twitter.com/RockfonOfficial

 linkedin.com/company/Rockfon-as/

 instagram.com/Rockfon_official/

 https://www.youtube.com/channel/UC8_RSaoZ1SAmRqRTbjLozSQ

07.2019 | Alle fargekoder som er nevnt her, er basert på NCS - Natural Colour System[®], som tilhører og brukes på lisens fra NCS Colour AB, Stockholm (2012), eller på fargestandarden RAL. Rockfon er et registrert varemerke. Det tas forbehold for trykktfeil samt for sortiments- og produkttekniske endringer uten forutgående varsel

Rockfon

AS ROCKWOOL

Besøksadresse:

Gjerdrums vei 19

0484 Oslo

Postadresse:

Postboks 4215 Nydalen

0401 Oslo

Tel: 22 02 40 00

Fax: 22 15 91 78

www.rockfon.no

