

ELEMENT NR.:

930006020

930006110

930006010

930006150

930006000

930006000

930006030

930006140

930006030

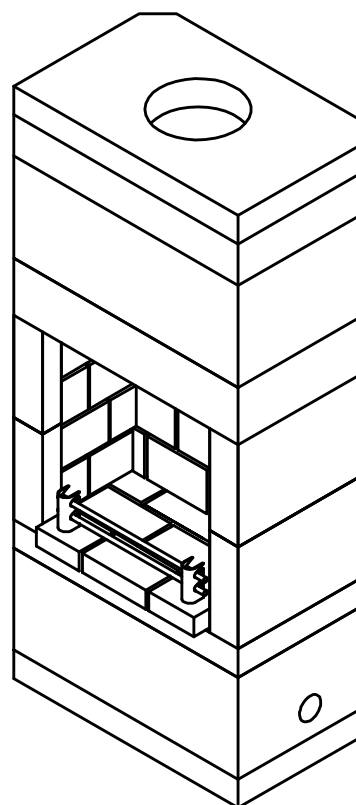

Alle mål i mm

SCHIEDEL

ISOKERN®

Industrivej 23
7470 Karup J.

Emne: HEKLA Pejs top afgang m/brandbart underlag

Mat.: Pimpsten

Mål: 1:10

Dato: 15.06.2012

Tegn.nr.:

Areal: dm²

Tol.: ± 3 mm

Rev.:

80621

Vol.: l.

Ansv.: AFS/JSN

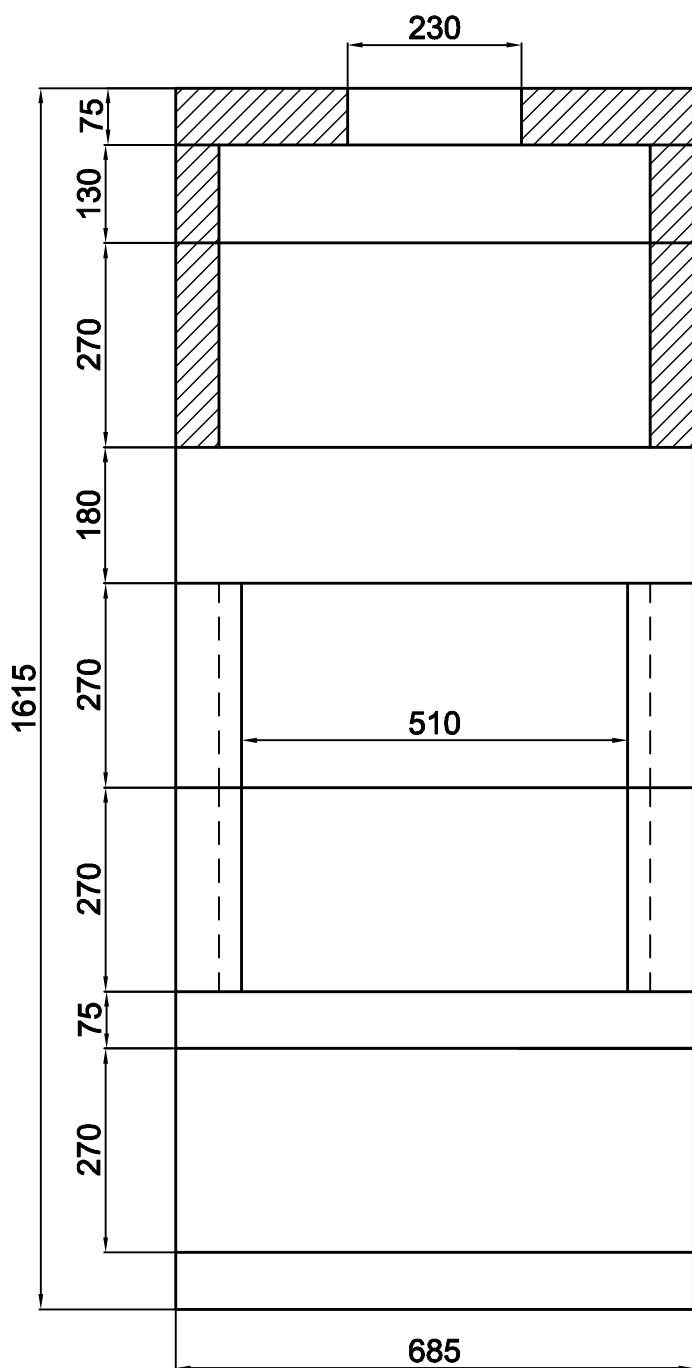

ELEMENT NR.:

930006020

930006110

930006010

930006150

930006000

930006000

930006030

930006010

930006030

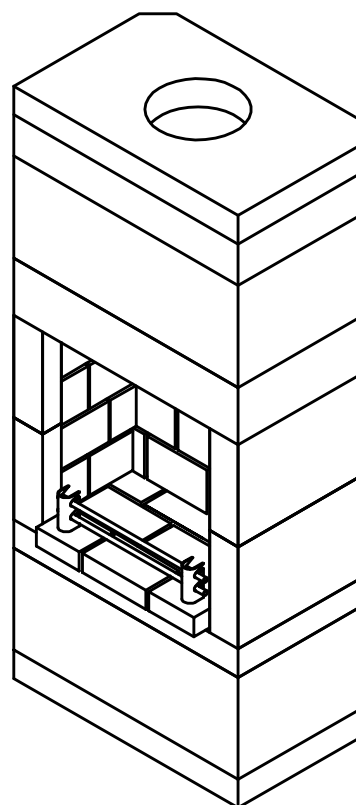

Alle mål i mm

SCHIEDEL

ISOKERN®

Industrivej 23
7470 Karup J.

Areal:	dm ²
Vol.:	l.

Emne: HEKLA Pejs top afgang m/ubrandbart underlag

Mat.: Pimpsten

Mål: 1:10

Dato: 15.06.2012

Tegn.nr.:

Tol.: ± 3 mm

Rev.:
Ansv.: AFS/JSN

936513200

ELEMENT NR.:

930006030

930006060

930006110

930006150

930006000

930006000

930006030

930006140

930006030

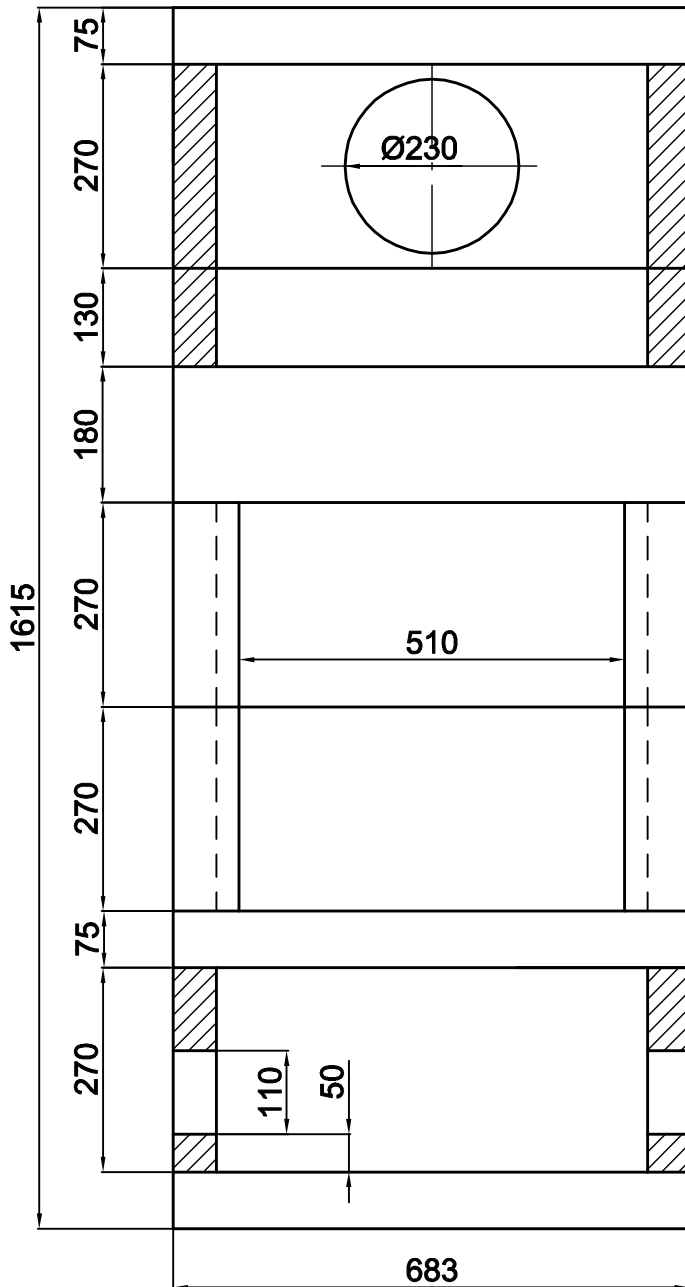
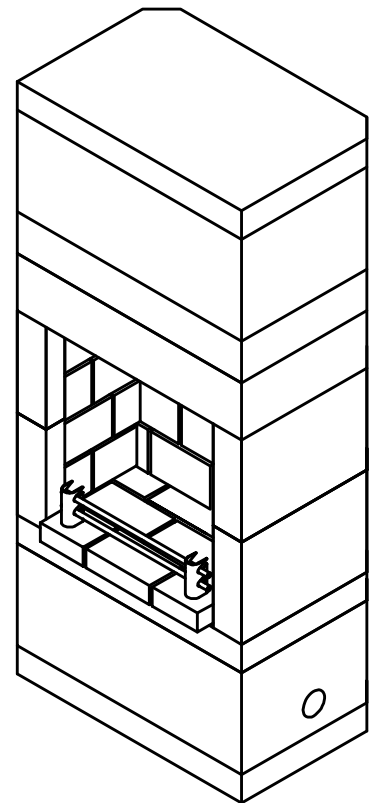

Alle mål i mm

SCHIEDEL

ISOKERN®

Industrivej 23
7470 Karup J.

Areal: dm^2
Vol.: l.

Emne: HEKLA Pejs bag afgang m/brandbart underlag

Mat.: Pimpsten

Mål: 1:10

Dato: 15.06.2012

Tegn.nr.:

Tol.: $\pm 3 \text{ mm}$

Rev.:
Ansv.: AFS/JSN

80626

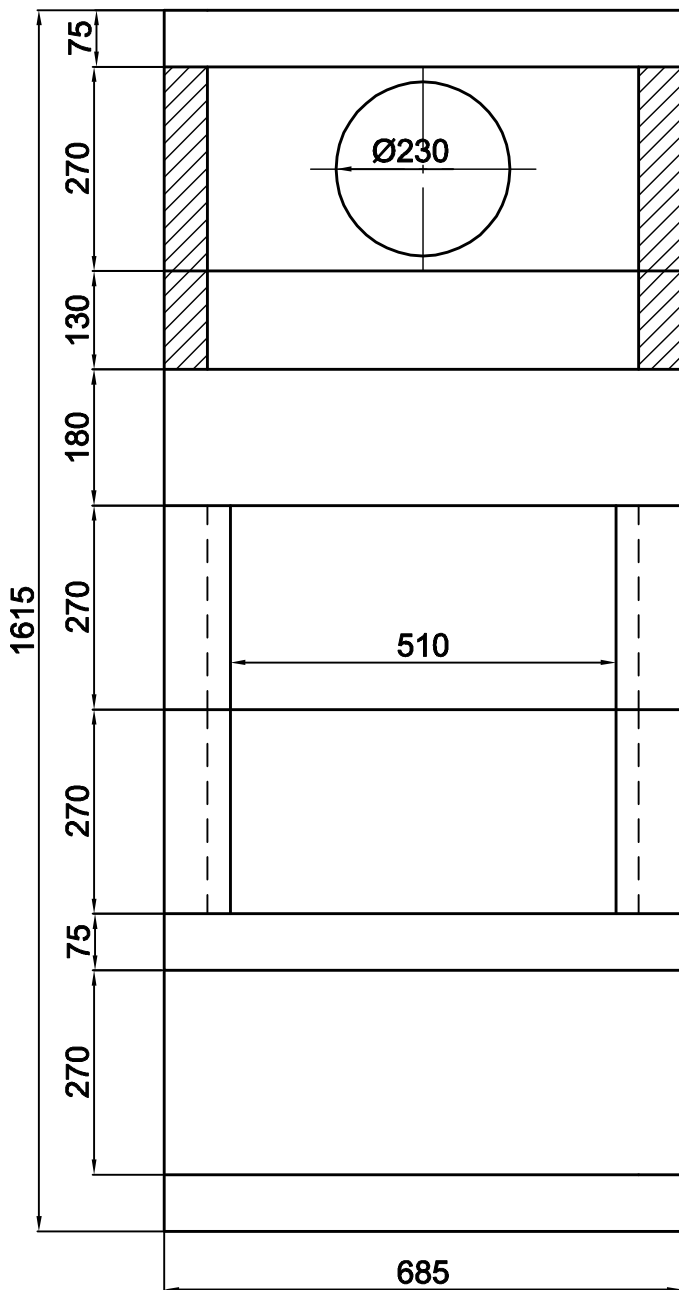

ELEMENT NR.:

930006030

930006060

930006110

930006150

930006000

930006000

930006030

930006010

930006030

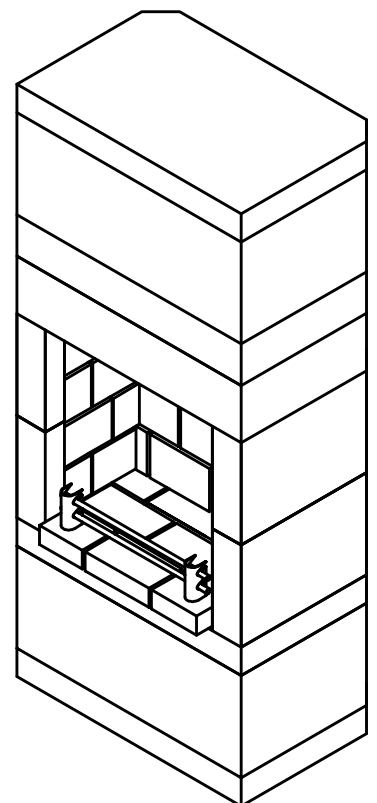

Alle mål i mm

SCHIEDEL

ISOKERN®

Industrivej 23
7470 Karup J.

Emne: HEKLA Pejs bag afgang m/ubrandbart underlag

Mat.: Pimpsten

Mål: 1:10

Dato: 15.06.2012

Tegn.nr.:

Areal: dm²

Tol.: ± 3 mm

Rev.:

936155200

Vol.: l.

Ansv.: AFS/JSN

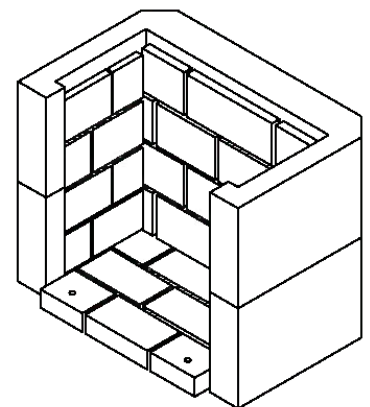
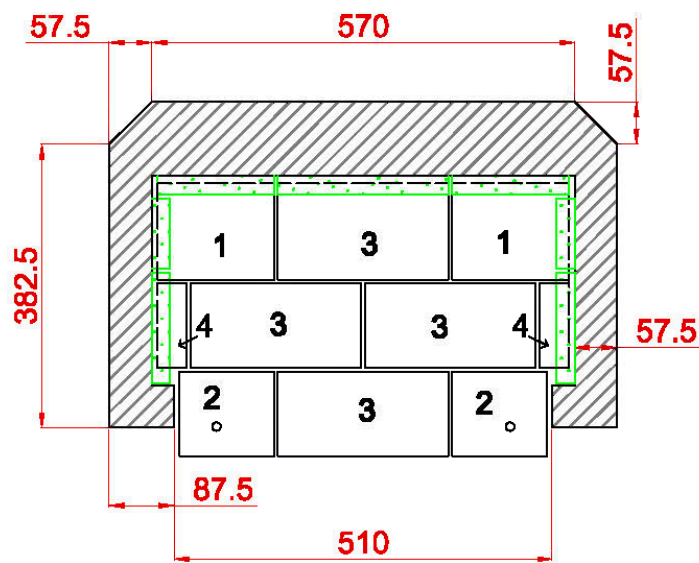
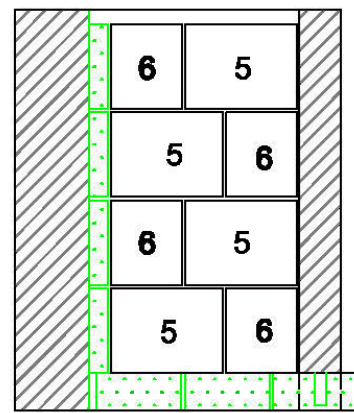
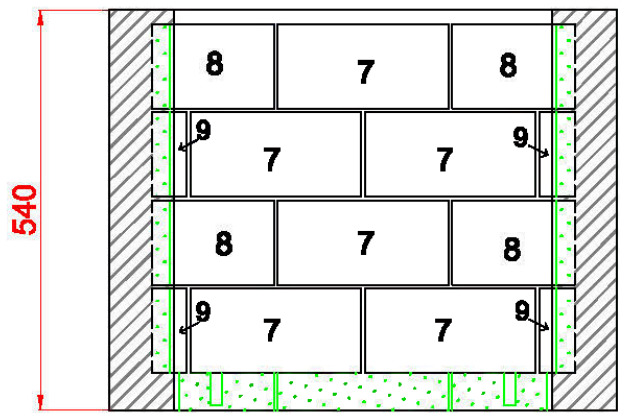
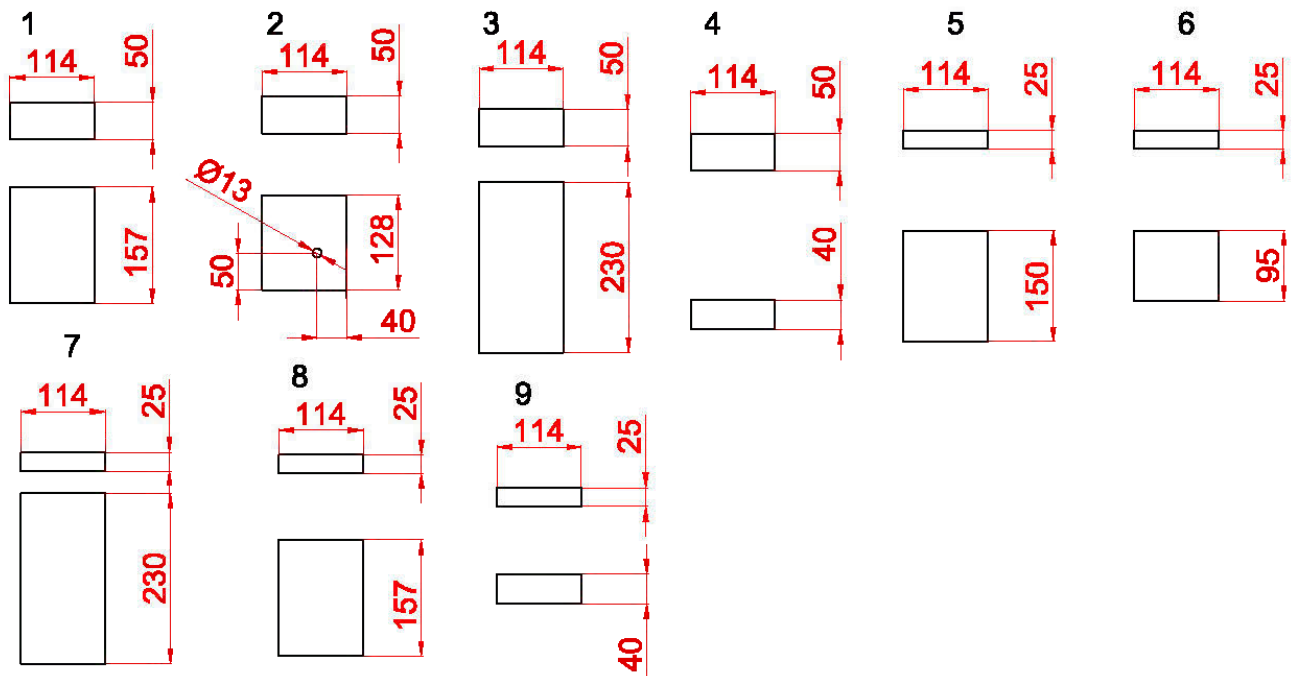

SCHIEDEL

Industrivej 23
7470 Karup J.

Areal: dm.
Vol: l.

Emne: **Ildfaste sten**

Mat.: Pimpsten

Mål: 1:10

Dato: 241107

Tegn.nr.:

Tol.: ± 3 mm

Rev.:

**Ildfaste
sten**

Anev.: MG/SH

Monteringsanvisning for Schiedel HEKLA pejs.

Gennemlæses før montering og følges omhyggeligt.



Bundpladen placeres på et jævnt underlag.
Kontroller med vaterpas og kil eventuelt bundpladen op, så den er i vater.
Kontroller i hele opbygningsfasen, at pejsen er i vater og benyt kiler til opretning, såfremt dette er nødvendigt.



Omrør lim som beskrevet på limposen.
Bundplade skal benyttes såfremt pejsen skal monteres på et brændbart underlag.
Påfør lim med den medfølgende limpose.



Bundelement med rist skal benyttes ved montering på brandbart underlag, ellers startes uden bundplade og med bundelement uden rist.

Overskydende lim fjernes, i alle faser, ved hjælp af våd børste eller våd svamp.



Påfør lim på overkant af bundelement og monter bundplade.



Påfør lim på bundplade og monter brændkammerelement.



Påfør lim og monter næste brændkammer element.

Monteringsanvisning for Schiedel HEKLA pejs.

Gennemlæses før montering og følges omhyggeligt.



Påfør lim på top af brandkammer element og monter spjæld element.
Den bredeste del af åbning i spjæld element mod front af pejsen.



Placer spjældet over åbning på spjæld element.
Spjældet skal ligge løst ovenpå spjæld elementet.
Der må **ikke** påføres lim nogen steder på spjældet,
idet spjældet skal kunne arbejde ved varmpåvirkning.
Påfør herefter lim på spjæld element.



Stort røgstammer element monteres, der limes igen
og halvt røgstammer element monteres.
Herefter påføres lim før montering af topplade med hul.
NB. Hvis pejsen benyttes med bag udgang, monteres lille
røgstammer element først og herefter element med hul
til røg afgang.



Topplade monteres

Monteringsanvisning for Schiedel HEKLA pejs.

Gennemlæses før montering og følges omhyggeligt.



Lad pejsen stå i 24 timer for tørring af lim, før montering af ildfaste sten.

De 2 bagerste rækker af sten i bund lægges løst. Disse sten må ikke limes.



Sten på bagvæg og sider opmures med den medfølgende (pejse mørtel) ildfaste mørtel. Rør denne mørtel op i små portioner, ca. 5 kg. pr. oprøring, da denne mørtel tørrer hurtigt.



Den yderste række sten i bund, hvor gnistfang placeres, limes med et tyndt lag lim, dog med ildfast mørtel som eventuel fuge. Placer gnistfanget i hullerne i den yderste række sten når disse limes, herved sikres korrekt placering af sten. Overskydende (pejse mørtel) ildfast mørtel fjernes med en fugtig svamp. Efter indmuring af ildfaste sten, skal pejsen tørre minimum 48 timer før første optænding.

Ved første optænding: Se vedlagte brugervejledning.

SH 2009

Schiedel Skorstene A/S