

Läggings-
anvisning

Granit Safe.T

Granit Multisafe, Optima Multisafe

Januari 2013 (ersätter november 2009)



Monteringsanvisningen är uppställd enligt GBR's
branschstandard.
Text markerad inom ram är produktspecifik.

Produkten är endast tillämplig som ytskikt i
våtrum (ej bakom keramik)



THE ULTIMATE
FLOORING EXPERIENCE

1. Förutsättningar

1.1

Underlaget skall vara rent, torrt och jämnt samt fritt från sprickor. Vidhäftningsförsämrande fläckar av färg, olja e d, liksom damm tas bort. Observera att asfalt, spill av oljor, impregneringsmedel, markeringar med tuschpennor o d kan ge missfärgning. Observera att angivet RF-värde för material gäller för byggfukt och inte fuktillskott vid golv på mark, golv över pannrum, golv med golvvärme, över högtemperaturrör i golv o d.

Vid ev. rördragning i golv förutsätts rören vara så förlagda att golvmaterial inte kontinuerligt utsätts för en högre temperatur än 27°C då missfärgningar eller andra förändringar av materialet annars kan uppstå.

Läggning kan göras upp till max 85 % RF i undergolv enligt aktuell AMA Hus, YSC.1 med följande produkter: OBS! att mätning alltid skall utföras av särskild utbildad personal (exempelvis RBK-kontrollant).

1.2

Underlag av skivmaterial förutsätts innehålla 8 % fuktkvot (vilket motsvarar 40 % RF vid +20°C), så att inte rörelser som senare kan orsaka skador uppstår.

1.3

Underlaget skall uppfylla angivna toleranser för buktighet enligt aktuell AMA Hus, tabell 43. DC/-1.

Korrekt golvlutning, liksom kontroll av golvlutningen i våtutrymmet, förutsätts vara utförd innan det vattentäta skiktet monteras. I utrymmen med golvavlopp (golvbrunn) skall golvet och dess vattentäta skikt ha fall mot avloppet (brunnen). Ytskikt på golv ska alltid ligga minst 20 mm över brunnsil i duschplats eller motsvarande. Bakfall får inte förekomma i någon del av rummet. (Krav på fall enligt GVK: 1:150–1:50 medelvärde 13 mm/m i duschplats eller motsvarande, 1:500–1:100 medelvärde 6 mm/m utanför duschplats).

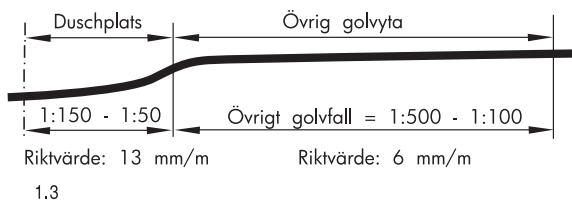

1.4

Håltagning för rör genomföringar o d förutsätts vara så dimensionerade att mellanrum mellan rör och håltagning ej förekommer. Vid avvikelser måste mellanrummet tätas.

1.5

Uppskjutande avloppsrör ska vara monterade och fast förankrade innan tätskiktet monteras. Avloppstosar eller avloppsrör ska sticka upp minst 40 mm över färdigt golv och vara så utformade att tätskiktet kan anslutas vattentätt mot dessa. Rören förutsätts vara placerade minst 60 mm från vägg samt att avståndet mellan rörens mantelyta (ytterkanter) för att kunna montera mattan tätt mot rören.

1.6

Om andra typer av rör finns innebär det ett avsteg och uppfyller ej GVKs Branschregler. Avsteg ska tydligt avtalas.

2. Förberedelser

2.1

Damm och lösa partiklar avlägsnas noggrant.

2.2

Vid spackling skall spackelmassa uppfylla krav enligt kapitlet MF i AMA Hus. Eventuella mellanrum mellan väggskiva och golv skall fyllas upp.

OBS! Vid användning av 2-komponents polyesterspackel kan missfärgning uppstå vid felaktig och/eller otillräcklig blandning. Blanda ej direkt på underlaget.

2.3

Montering på befintlig beläggning av plast rekommenderas ej.

Vid **målade underlag** finns risk för missfärgning. Befintlig färg avlägsnas.

2.4

Använd endast blyertspenna vid ev. märkning. Observera att alla markeringar med sprit-/märkpennor, märk- och stämpelfärger, kulspetspenna och liknande kan orsaka missfärgningar genom s.k. migration.

2.5

Om material från flera rullar används, skall dessa ha samma serie-/tillverkningsnummer och tas i nummerföljd.

2.6

Före montering måste såväl material, lim som underlag ges möjlighet att anta normalt rumsklimat.

2.7

Rullar lagras stående.

3. Montering

3.1

Montering skall ske i rumstemperatur, minst +18°C. Den relativa luftfuktigheten i lokalen bör vara 30-60 %. Högre luftfuktighet medför längre torktid för limmet och risk för blåsbildning. Låg luftfuktighet medför att limmet torkar för fort och det blir dålig övervätning mellan underlag och matta. Monteringstid är bl.a. beroende av typ av underlag, underlagets sugförmåga, temperatur och luftfuktighet i lokalen.

3.2

Tillämpa våtlimning vid sugande underlag. Vid täta underlag tillämpas sen våtlimning/tidig häftlimning. Sen häftlimning medför ett sämre limförband och man löper dessutom risken att limränderna avtecknar sig på mattans yta. Lösningensmedelsbaserat kloroprenkontaktlim skall inte användas pga. missfärgningsrisk.

3.3

Vid montering av plastmatta i golvbrunn, som godkänts enligt SS-EN 1253, (tidigare NKB nr 17), ska respektive golvbrunnsleverantörs monteringsanvisningar följas.

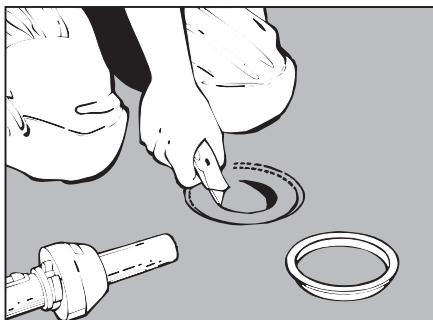

3.3

3.3.1

Vid äldre brunn, tillverkad före 1990/91, rekommenderas att denna byts ut. Om brunnen ej byts ut är det ett avsteg och uppfyller ej GVKs Branschregler. Avsteg ska tydligt avtalas.

Vid montering av plastmatta i golvbrunn med så kallad ställbar klämring tillverkad före 1990/91 (renovering), skall golvbrunnen kontaktlimmas med PU-kontaktlim. Brunnssätet skall sedan förslutas med Aqua Tät eller likvärdigt. Avslutningsvis monteras klämringen. OBS! Klämringen skall botten på brunnssätet.

3.4

Följande limmer rekommenderas, även till uppvik:

Bostik	Attack MultiTac
Casco	Proff 3431 ProffExtra 3444
Kiilto AB	M 1000 Eco
UZIN	KE 2000 S KE 2428 REMUR 95 Uppvikstejp

Lim mängd: 4-5 m²/liter.

För fullständiga och uppdaterade rekommendationer för olika typer av underlag, se respektive limtillverkarens rekommendationer och även branschrekommendation "MFK Beläggning av PVC på nya betongunderlag" från GBR/Sveriges Limleverantörers Förening.

3.5

Felaktigt material ska ej installeras (t.ex. färgdifferens, mönsterfel, ytdefekt eller annat materialfel). Felaktigt material ska sorteras ut.

3.6

Tänk på tillägg för sockeluppvikningen samt att någon materialskarv inte får finnas inom 0,5 m radie från golvbrunn.

3.6.1

Våder skall ändvändas för att undvika färgdifferens. Mönsterpassa nopporna i på mitten så att eventuell förskjutning mellan nopporna på de två våderna fördelas lika på var sin sida.

3.7

Märk sockeluppvikningens höjd (minst 100 mm) med blyerts och linjal. Sprid limmet på väggen till uppmärkningen med tandad limspackel (limmängd ca 4 m²/lit). Stryk därefter ut lim på golvytan. Vid större golvytor utförs limningen etappvis efter inplacering av våderna.

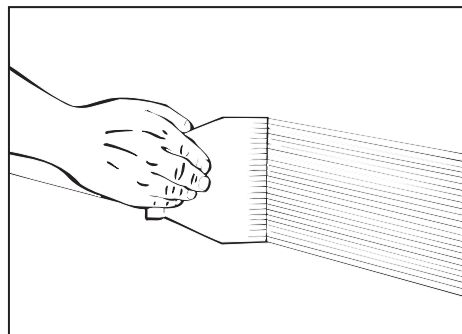

3.7

3.7.1

OBS! Om kakel eller klinker skall utgöra väggbeklädnad och plastmatta skall utgöra vattentät golvbeläggning, skall golv mattans uppvik vara minst 130 mm.

3.8

Våderna lägges kant mot kant.

3.9

Gnid noggrant fast ytan så att mattan får en god förankring i limmet och så att all luft pressas ut. Arbeta från vådens mitt. Se till att fastgnidningsverktyget ej repar mattan.

3.10

Vid genomföringar i golv skall mattan monteras så att ett uppvik av ca 15 mm erhålls. Vid avloppsrör med diameter 60 mm eller större kan ett uppvik av ca 15 mm erhållas genom att kränga mattan över röret. Vik mattan mot röret. Mät ut och markera rörets centrum på mattan och skär ett hål som är 35 mm mindre än rördiametern. Värm mattan och pressa den över röret.

Alternativt används stosmall.

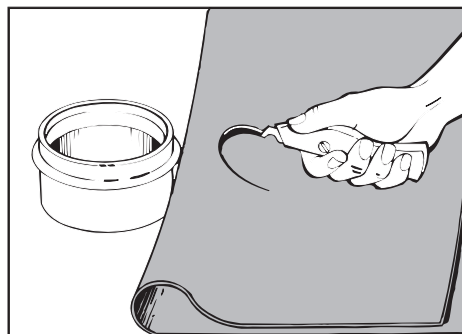

3.10

3.11

Runt rör/rörhylsor intill vägg snittas mattan upp och pressas mot röret/rörhylsan. Snittet lägges enl. streckade linjerna i figuren. Rör för tappvatten och värmeledningar skall förses med stös som säkerställer tätheten mellan golvbeläggning och rör.

Stos får inte limmas mot rör. Vid rörhylsa eller liknande kan stos limmas mot denna. För tätning används i första hand prefabricerade typgodkända stoser eller annan typgodkänd metod, vilka monteras enligt respektive tillverkares monteringsanvisningar. Vid montering av stos som tillverkats av golvattan skall stosen vara minst 30 mm hög.

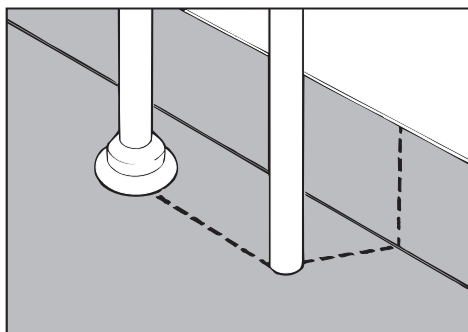

3.11

3.11.1

Vid montering av stos som tillverkats av golvatta vilken har ytförstärkning av PUR eller liknande (iQ Optima 1.5 mm, iQ Eminent 2.0 mm, iQ Granit 2.0 mm, iQ Optima 2.0 mm):

Vid all lödning/smältning av material måste ytförstärkningen helt avlägsnas genom skrapning etc. Detta är viktigt för bästa vidhäftning/täthet i fogen.

Se även punkt 4.6

3.12

Använd hörnrulle eller annat lämpligt verktyg för viking av mattan till en jämn radie mellan golv och vägg. Mattan värms och gnids fast mot vägg. Värm mellan matta och vägg för att få bättre limeffekt.

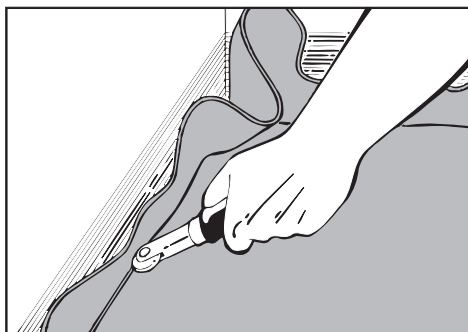

3.12

3.13

Pressa in mattan i hörnet med hörnrulle eller annat lämpligt verktyg.

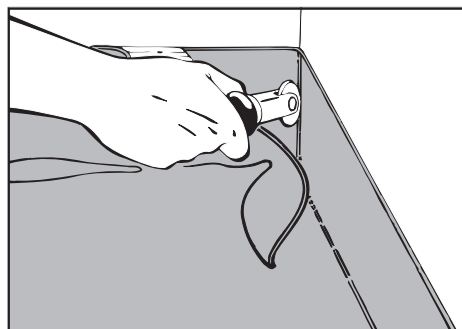

3.13

3.14

Vid inåtgående hörn placeras fogen 45° upp på väggen och skärningen avslutas/påbörjas ca 5 mm från golvet. OBS! Se till att limöverskott tas bort innan svetsning påbörjas.

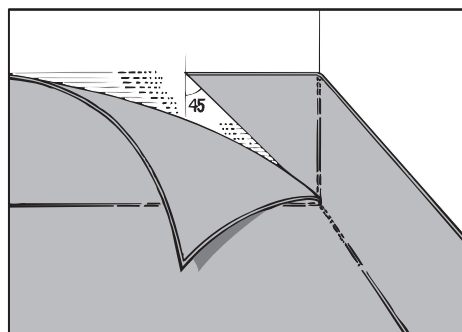

3.14

3.15

Vid utåtgående hörn viks mattan mot hörnet och snittas ca 5 mm från golvet. Hjälpelinjerna på bilden visar hörnet "överfört" till mattan och snittets placering i 45° vinkel. Här fördelas materialet lika på var sida om hörnet.

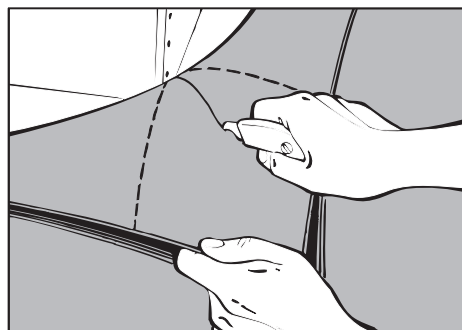

3.15

3.16

För enklare och säkrare limning av den triangelformade passbiten skärs ett spår på dess baksida med spårverktyg. Spårets djup får max vara halva mattans tjocklek.

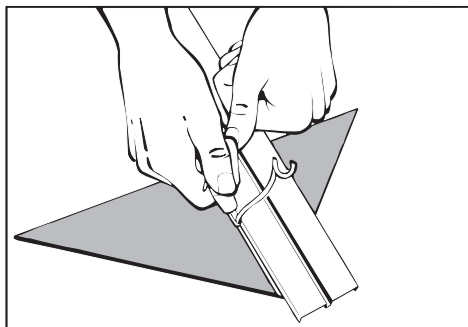

3.16

3.17

”Triangeln” kan därefter enkelt vikas och monteras på hörnet.

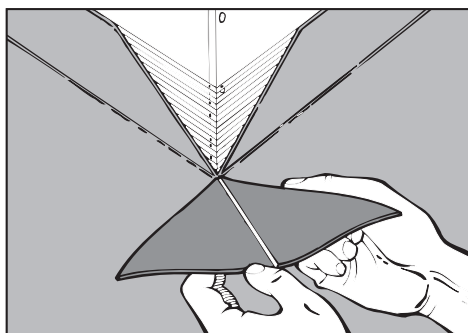

3.17

3.18

Mattan skall dras upp mot eventuell dörrtröskel. Tröskeln bör vara överfalsad (urfalsad) för mattan.

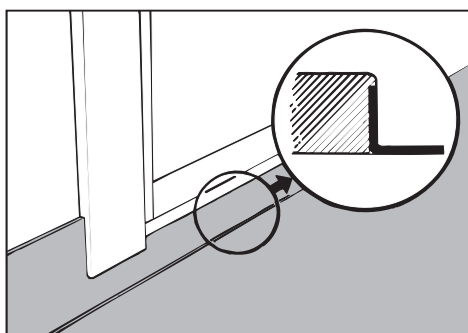

3.18

4. Svetsning

4.1

Mattan skall alltid trådsvetsas.

4.2

För att åstadkomma en fullgod trådsvets krävs att fogen är riktigt fasad. Bäst sker detta med en elektrisk fräs eller med lämpligt skärverktyg. Fräs eller skär spåret till ca 3/4 av mattans tjocklek.

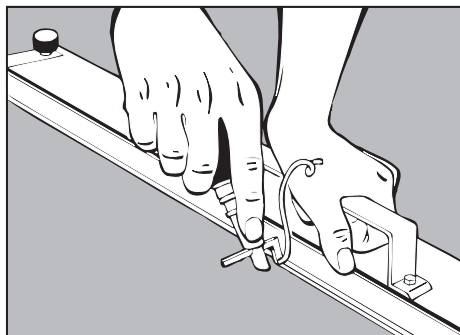

4.2

4.2.1

OBS! Svetsfogens funktion samt VT-godkännande och EN-klassificering för Tarketts plastgolv kan endast garanteras om originaltråd från Tarkett använts vid installationen.

4.3

Svetsningen utföres med varmluft och snabbsvetsmunstycke. Följande förutsättningar gäller innan fasning och svetsning kan ske:

Sugande underlag: Tidigast 4 timmar efter monteringen.

Icke sugande underlag: Tidigast 12 timmar efter monteringen.

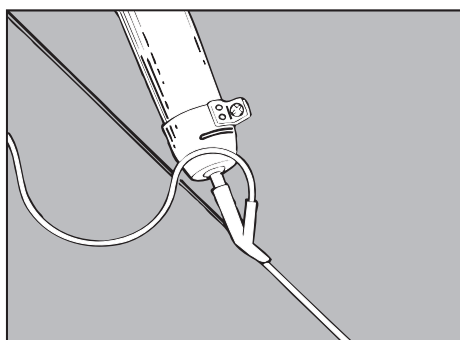

4.3

4.3.1

Svetsa med svetsmunstycke med smalt utblås, typ Tarkett snabbmunstycke.

4.4

OBS! att svetstråden måste kallna före renskärningen. Börja skärningen där du började svetsningen. Skärningen görs i två steg med mäkniv, fogslåde, trimming knife eller likvärdigt verktyg.

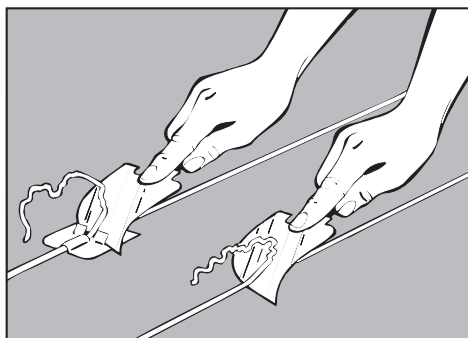

4.4

4.4.1

OBS! Finskär Granit Multisafe och Optima Multisafe med renskärningskniv med smalt blad (Duri: art.nr 62622).

4.5

Efter trådsvetsning av inåt- och utåtgående hörn ska fogen i golvvinkeln tillsmältas. (Använd lödkolv eller liknande verktyg).

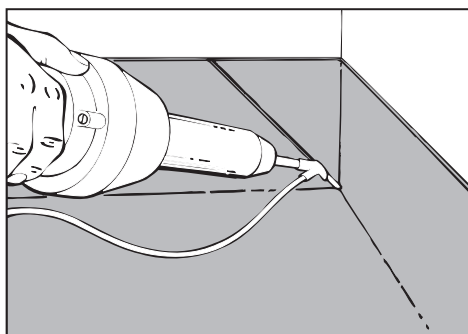

4.5

4.6

Vid all lödning/smältning av material måste ytförstärkning av PUR eller liknande Granit Safe.T helt avlägsnas genom skrapning etc.

Detta är viktigt för bästa vidhäftning/täthet i fogen.

Information

DANMARK Tarkett A/S

Industrivej 2
2640 Hedehusene
Tel: 43 90 60 11 - Fax: 43 90 37 00
info.dk@tarkett.com
www.tarkett.dk

NORGE Tarkett AS

Postboks 500, Brakerøya
3002 Drammen
Tel: 32 20 92 00 - Fax: 32 20 92 01
info.norway@tarkett.com
www.tarkett.no

SUOMI/FINLAND Tarkett Oy

Lars Sonckin kaari 16
02600 Espoo
Puh.: (09) 4257 9000 - Fax: (09) 4257 9090
info.fi@tarkett.com
www.tarkett.fi

SVERIGE Tarkett AB

Box 4538
191 24 Sollentuna
Tel: 0771-25 19 00 - Fax: 08-96 62 83
info.se@tarkett.com
www.tarkett.se

5. Kontroll

5.1

Arbetet avslutas med kontroll. Se till att ytbeläggningen är fri från limrester och att inga släppor eller blåsbildningar har uppstått efter monteringen.

5.2

OBS! Vid montering av väggbeklädnad på oppvik av ytprofilerad beläggning (Granit Multisafe och Optima Multisafe) skall "noppor" skäras bort, ca 30 mm från oppvikets överkant. Överlappet limmas i sent våtlimningskede för bästa möjliga vidhäftning.

6. Skötselråd

6.1

Se branschgemensamma SKÖTSELRÅD VÅTRUM som utgivits av Golvbranschens Riksorganisation, GBR, i samarbete med leverantörsföretag och i samråd med GVK.