

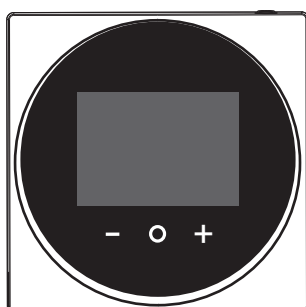

# Installerings- og driftshåndbok

## Brukergrensesnitt for komfort



BRC1HDDAW  
BRC1HDDAS  
BRC1HDDAK

Installerings- og driftshåndbok  
Brukergrensesnitt for komfort

Norsk

## Innholdsfortegnelse

<b>1</b>	<b>Generelle sikkerhetshensyn</b>	<b>2</b>
1.1	For brukeren.....	2
1.2	For montøren.....	2
<b>2</b>	<b>Om dette dokumentet</b>	<b>3</b>
<b>For brukeren</b>		<b>4</b>
<b>3</b>	<b>Brukergrensesnitt: Oversikt</b>	<b>4</b>
3.1	Knapper.....	4
3.2	Statusikoner.....	4
3.3	Statusindikator.....	4
<b>4</b>	<b>Drift</b>	<b>4</b>
4.1	Grunnleggende bruk.....	4
4.1.1	Hjem-skjermen.....	4
4.1.2	Driftsskjermbilder.....	5
4.1.3	Hovedmeny.....	5
4.2	Kontroll av romoppvarming/-kjøling.....	5
4.2.1	Slå PÅ/AV oppvarming/kjøling av rommet.....	5
4.2.2	Endre romtemperaturen.....	5
4.2.3	Endre driftsmodus for rommet.....	6
4.3	Kontroll av husholdningsvarmtvann.....	6
4.3.1	Slå PÅ/AV drift med varmtvann til husholdningsbruk.....	6
4.3.2	Endre temperaturen på husholdningsvarmtvannet.....	6
4.3.3	Bruke husholdningsvarmtvann med kraftig drift.....	7
4.4	Avansert bruk.....	7
<b>5</b>	<b>Vedlikehold og service</b>	<b>7</b>
5.1	Oversikt: Vedlikehold og service.....	7
<b>6</b>	<b>Feilsøking</b>	<b>7</b>
6.1	Oversikt: Feilsøking.....	7
<b>For montøren</b>		<b>7</b>
<b>7</b>	<b>Om esken</b>	<b>7</b>
7.1	Pakke ut brukergrensesnittet.....	7
<b>8</b>	<b>Forberedelse</b>	<b>7</b>
8.1	Krav til ledningsopplegg.....	7
<b>9</b>	<b>Installering</b>	<b>7</b>
9.1	Montere brukergrensesnittet.....	8
9.1.1	Montere brukergrensesnittet.....	8
9.2	Koble til det elektriske ledningsopplegget.....	8
9.2.1	Koble til de elektriske ledningene.....	8
9.3	Lukke brukergrensesnittet.....	9
9.3.1	Lukke brukergrensesnittet.....	9
<b>10</b>	<b>Starte opp systemet</b>	<b>9</b>
<b>11</b>	<b>Vedlikehold</b>	<b>9</b>
11.1	Sikkerhetshensyn ved vedlikehold.....	9
11.2	Rengjøre brukergrensesnittet.....	9

## 1 Generelle sikkerhetshensyn

Les disse sikkerhetstiltakene nøye før du installerer utstyr til luftkondisjoneringsanlegget, og pass på at det installeres på riktig måte.

Hvis disse instruksjonene ikke overholdes nøye, kan det føre til materiell skade eller personskaade. Avhengig av omstendighetene kan skadene være alvorlige.

### Betydningen av advarsler og symboler

Sikkerhetsmeldingene er ment å tilkalle din oppmerksomhet. Betydningen til hver sikkerhetsmelding er beskrevet nedenfor:



#### ADVARSEL

Angir en situasjon som kan føre til død eller alvorlig personskaade.



#### FORSIKTIG

Angir en situasjon som kan føre til mindre eller moderat personskaade.



#### FARE

Angir en situasjon som fører til død eller alvorlig personskaade.



#### FARE: FARE FOR EKSPLOSJON

Angir en situasjon som kan føre til eksplosjon.



#### INFORMASJON

Angir nyttige tips eller tilleggsinformasjon.



#### MERKNAD

Angir en situasjon som kan føre til materiell skade.

### 1.1 For brukeren



#### INFORMASJON

Se også driftshåndboken som følger med utendørs- og innendørsenheten.



#### ADVARSEL

IKKE lek med anlegget eller brukergrensesnittet. Hvis et barn bruker dem feil, kan det føre til legemsbeskadigelse og helseskade.



#### ADVARSEL

Forebygge elektrisk støt eller brann:

- IKKE betjen brukergrensesnittet med våte hender.
- IKKE demonter brukergrensesnittet og berør dens innvendige komponenter. Kontakt forhandleren.
- Bruker grensesnittet må IKKE endres eller repareres. Kontakt forhandleren.
- Du må IKKE selv flytte brukergrensesnittet eller installere det på nytt. Kontakt forhandleren.



#### ADVARSEL

IKKE bruk brannfarlige stoffer (som hårspray eller insektmiddel) i nærheten av brukergrensesnittet.



#### MERKNAD

IKKE rengjør brukergrensesnittet med organiske løsningsmidler, som malingstynner. **Mulige konsekvens:** skade, elektrisk støt eller brann.

### 1.2 For montøren

Forholdsreglene i dette dokumentet omfatter svært viktige temaer, så følg dem nøye.



#### INFORMASJON

Dette brukergrensesnittet er tilleggsutstyr og kan ikke brukes frittstående. Det kan KUN brukes sammen med et primært brukergrensesnitt. Se også i installerings- og driftshåndboken for innendørs- og utendørsanleggene.

**ADVARSEL**

Hvis det gjøres feil ved montering eller tilkobling av utstyr eller tilbehør, kan det føre til elektrisk støt, kortslutning, lekkasje, brann eller annen skade på utstyret. Bruk BARE tilbehør, tilleggsutstyr og reservedeler som er laget og godkjent av Daikin.

**ADVARSEL**

Allt lokalt ledningsopplegg og alle utvendige komponenter MÅ installeres av autorisert elektriker, og Måfå være i samsvar med gjeldende lovgivning.

**MERKNAD**

Brukergrensesnittet MÅ monteres innendørs.

**MERKNAD**

Når brukergrensesnittet brukes som romtermostat, må du velge et sted der gjennomsnittstemperaturen i rommet kan registreres.

IKKE installer brukergrensesnittet på følgende steder:

- På steder som er utsatt for direkte sollys.
- På steder i nærheten av en varmekilde.
- På steder som påvirkes av uteluft eller trekk f.eks. Når en dør åpnes/lukkes.
- På steder der displayet lett kan bli skittent.
- På steder der det IKKE er lett tilgang til kontrollenheten.
- På steder med temperaturer  $<-10^{\circ}\text{C}$  og  $>50^{\circ}\text{C}$ .
- På steder der relativ luftfuktighet er  $>95\%$ .
- På steder der det finnes maskiner som avgir elektromagnetiske bølger. Elektromagnetiske bølger kan forstyrre styresystemet og forårsake funksjonsfeil i utstyret.
- På steder der den kan bli utsatt for vann eller på generelt fuktige steder.

Kontakt forhandleren hvis du er USIKKER på hvordan du monterer eller betjener enheten.

Når du er ferdig med installeringen:

- Foreta en prøvekjøring for å se etter feil.
- Forklar brukeren hvordan brukergrensesnittet fungerer.
- Be brukeren oppbevare håndboken for fremtidig bruk.

**INFORMASJON**

Forhør deg med forhandleren om flytting og ny installering av brukergrensesnittet.

## 2 Om dette dokumentet

### Målpublikum

Autoriserte montører + sluttbrukere

### Dokumentasjonssett

Dette dokumentet er en del av et dokumentasjonssett. Hele settet består av:

#### ▪ Installerings- og driftshåndbok:

- Installeringsanvisninger
- Grunnleggende bruksanvisning
- Format: Papir (i esken til brukergrensesnittet)

#### ▪ Referanseguide for installatør og bruker:

- Utvidet installerings- og driftsinformasjon
- Format: Digitale filer på <http://www.daikineurope.com/support-and-manuals/product-information/>

#### ▪ Samsvarserklæring:

- Herved erklærer Daikin Europe N.V. at radioutstyret av typen BRC1HHDA er i samsvar med direktiv 2014/53/EU. Den originale samsvarserklæringen er tilgjengelig på produktsidene for BRC1HHDA <https://qr.daikin.eu/?N=BRC1HHDW>, <https://qr.daikin.eu/?N=BRC1HHDS> og <https://qr.daikin.eu/?N=BRC1HHDK>.
- Format: Digital fil fra produktsidene



(BRC1HHDAW)



(BRC1HHDAS)



(BRC1HHDAK)

Oppdateringer av brukerdokumentasjonen kan være tilgjengelig på det regionale Daikin-webområdet eller via forhandleren.

Originaldokumentasjonen er skrevet på engelsk. Alle andre språk er oversettelser.

### Tekniske data

- Et **delssett** med de nyeste tekniske dataene er tilgjengelig på det lokale nettstedet til Daikin (tilgjengelig for alle).
- Det **komplette settet** med de nyeste tekniske dataene er tilgjengelig på Daikin Business Portal (kreves godkjenning).

## 3 Brukergrensesnitt: Oversikt

### For brukeren

## 3 Brukergrensesnitt: Oversikt

### 3.1 Knapper

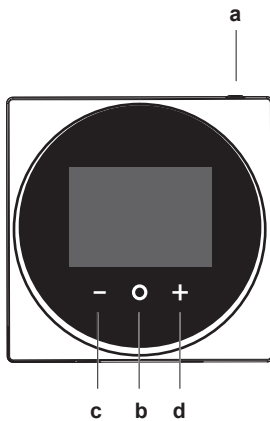

- a PÅ/AV
- Når oppvarming/kjøling av rommet og/eller drift med varmtvann til husholdningsbruk er slått AV, trykker du på knappen for å slå det PÅ.
  - Når oppvarming/kjøling av rommet og/eller drift med varmtvann til husholdningsbruk er slått PÅ, trykker du på knappen for å slå det AV.
- b SE GJENNOM / ÅPNE / AKTIVER / BEKREFT
- Trykk raskt på knappen i startskjermbildet for å se gjennom driftsskjermbildene.
  - Trykk lenge på knappen i startskjermbildet for å åpne hovedmenyen.
  - Trykk kort på knappen i hovedmenyen for å åpne en av menyene.
  - Aktivere/bekreft en funksjon, verdi eller innstilling i en av menyene.
- c AKTIVER / SE GJENNOM / JUSTER
- Aktiver skjermbildet for innstillingsverdi i skjermbildet for romtemperatur / drift med varmtvann til husholdningsbruk.
  - Gå til venstre i hovedmenyen.
  - Juster en funksjon, verdi eller innstilling (standard: senk) i en av menyene/driftsskjermbildene.
- d AKTIVER / SE GJENNOM / JUSTER
- Aktiver skjermbildet for innstillingsverdi i skjermbildet for romtemperatur / drift med varmtvann til husholdningsbruk.
  - Gå til høyre i hovedmenyen.
  - Juster en funksjon, verdi eller innstilling (standard: øk) i en av menyene/driftsskjermbildene.

### 3.2 Statusikoner

Ikone	Beskrivelse
	<b>Systemdrift er AV.</b> Viser at oppvarming/kjøling av rommet og/eller drift med varmtvann til husholdningsbruk er slått AV.
	<b>Bluetooth.</b> <sup>(1)</sup> Viser at Bluetooth er aktivert og at brukergrensesnittet er klart til å utføre en programvareoppdatering.

Ikone	Beskrivelse
	<b>Drift med oppvarming.</b> Viser at systemet kjører i drift med oppvarming.
	<b>Drift med kjøling.</b> Viser at systemet kjører i drift med kjøling.
	<b>Kraftig drift.</b> Viser at kraftig drift er aktivert.
	<b>Nøddrift.</b> Viser at nøddrift er aktivert.
	<b>Funksjonsfeil.</b> Viser at det er oppstått en funksjonsfeil.



#### INFORMASJON

Når brukergrensesnittet viser **Nøddrift** eller **Funksjonsfeil**, må du se i det primære brukergrensesnittet for å se hva som er feil.



#### INFORMASJON

Du finner mer informasjon om Bluetooth-signalet og programvareoppdateringen i referanseguiden for montører og brukere.

### 3.3 Statusindikator

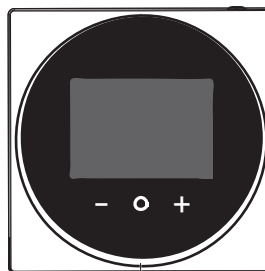

a

a Statusindikator



#### INFORMASJON

Se i referanseguiden for montører og brukere for en fullstendig beskrivelse av statusindikatoren.

## 4 Drift

### 4.1 Grunnleggende bruk

#### 4.1.1 Hjem-skjermen

Startskjermbildet viser romtemperatur og annen informasjon via statusikoner. Etter en periode uten aktivitet vil brukergrensesnittet alltid gå tilbake til startskjermbildet.

<sup>(1)</sup> Bluetooth®-merket og -logoene er registrerte varemerker som tilhører Bluetooth SIG, Inc., og Daikin Europe N.V. bruker disse på lisens. Andre varemerker og handelsnavn tilhører deres respektive eiere.





### INFORMASJON

Brukergrensesnittet er utstyrt med en strømsparingsfunksjon som gjør skjermen mørk etter en periode uten aktivitet. Trykk på en av knappene for å få skjermen til å lyse igjen.



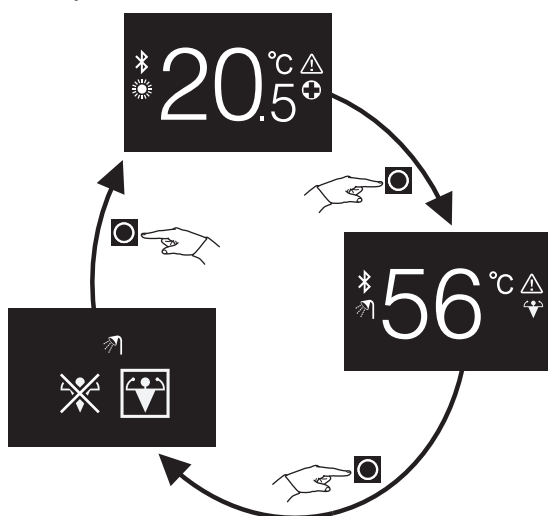

#### 4.1.2 Driftsskjermbilder

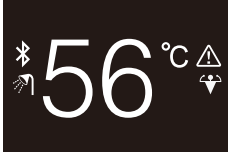
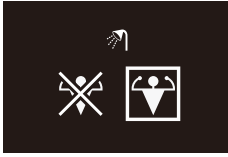
Trykk (raskt) på  i startskjermbildet for å se gjennom driftsskjermbildene.



Driftsskjermbilde	Beskrivelse
	<b>Romtemperatur.</b> Se romtemperaturen og reguler (ønsket) romtemperatur.
	<b>Temperatur på varmtvann til husholdningsbruk.</b> Se den faktiske temperaturen på varmtvann til husholdningsbruk, og reguler (hvis ønsket) temperaturen på varmtvann til husholdningsbruk (dvs. oppvarming av varmtvannsberederen).
	<b>Kraftig drift.</b> Aktiver eller deaktiver Kraftig drift (dvs. rask oppvarming av varmtvannsberederen).

#### 4.1.3 Hovedmeny

Trykk på og hold inne  i startskjermbildet helt til hovedmenyen åpnes. Bruk  og  til å se gjennom menyene. Trykk på  igjen for å åpne én av menyene.

Meny	Beskrivelse
	<b>Informasjon.</b> Se informasjon om brukergrensesnittet.

Meny	Beskrivelse
	<b>Bluetooth.</b> Få brukergrensesnittet til å sende ut et Bluetooth-signal for å utføre en programvareoppdatering.
	<b>Tilbake.</b> Gå tilbake til startskjermbildet.
	<b>Innstillinger.</b> Foreta innstillinger i brukergrensesnittet.
	<b>Driftsmodus for rom.</b> Angi driftsmodus for rommet.

### INFORMASJON

Du finner mer informasjon om brukergrensesnitt, programvareoppdateringer og innstillinger i referanseguiden for montører og brukere.

## 4.2 Kontroll av romoppvarming/-kjøling

### 4.2.1 Slå PÅ/AV oppvarming/kjøling av rommet

**Forutsetning:** Brukergrensesnittet viser startskjermbildet.



- 1 trykk på -knappen.



**Resultat:** Brukergrensesnittet vil slå PÅ eller AV oppvarming/kjøling av rommet, avhengig av tidligere status.

### INFORMASJON

Brukergrensesnittet viser "OFF" på startskjermbildet for å vise at driften er slått AV.

**OFF**

### 4.2.2 Endre romtemperaturen

- 1 Trykk på  eller  i startskjermbildet for å aktivere skjermbildet for innstillingsverdi.



- 2 Bruk  og  til å endre innstillingsverdien.



- 3 Trykk på  for å bekrefte innstillingsverdien.



**Resultat:** Brukergrensesnittet innfører endringene og går tilbake til startskjermbildet.

## 4 Drift

### INFORMASJON

Brukergrensesnittet tillater ikke at innstillingsverdien endres når driften er slått AV.

### INFORMASJON

Avhengig av hvilke innstillinger som er foretatt i det primære brukergrensesnittet, kan det hende at innstillingsverdien ikke kan endres. Hvis dette er tilfellet, så hjelper det ikke å trykke på  eller  i skjermbildet for romtemperatur eller varmtvann til husholdningsbruk.

### INFORMASJON

Metoden for å regulere romtemperaturen avhenger av hvilken temperaturstyringsmetode som er angitt i det primære brukergrensesnittet. Skjermbildet for innstillingsverdi kan derfor se annerledes ut enn på illustrasjonene i denne håndboken.

Hvis romtemperaturen styres med væravhengig styring av utløpsvanntemperatur, viser skjermbildet for innstillingsverdi en forskyvningsverdi og ikke en temperaturverdi.



Du finner mer informasjon i referanseguiden for montører og brukere, samt i dokumentasjonen for innendørsanleggene.

### 4.2.3 Endre driftsmodus for rommet

- 1 Trykk på og hold inne  i startskjermbildet helt til hovedmenyen åpnes.

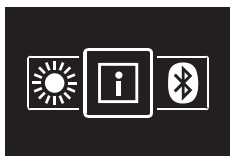

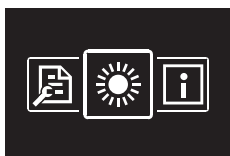

- 2 Bruk  og  til å gå til driftsmodusmenyen for rommet.



- 3 Trykk på  for å åpne menyen.



- 4 Bruk  og  til å velge driftsmodus for rommet, og trykk på  for å aktivere den.

**Resultat:** Brukergrensesnittet innfører endringene og går tilbake til startskjermbildet.

## 4.3 Kontroll av husholdningsvarmtvann

### 4.3.1 Slå PÅ/AV drift med varmtvann til husholdningsbruk

- 1 Trykk på  i startskjermbildet for å åpne skjermbildet for drift med varmtvann til husholdningsbruk.



- 2 trykk på -knappen.

**Resultat:** Brukergrensesnittet vil slå PÅ eller AV drift med varmtvann til husholdningsbruk, avhengig av tidligere status.

### INFORMASJON



Brukergrensesnittet viser "OFF" på startskjermbildet for å vise at driften er slått AV.

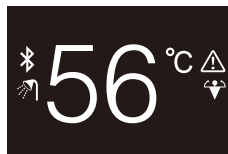

### 4.3.2 Endre temperaturen på husholdningsvarmtvannet

- 1 Trykk på  i startskjermbildet for å åpne skjermbildet for drift med varmtvann til husholdningsbruk.



- 2 Trykk på  eller  for å aktivere skjermbildet for innstillingsverdi.



- 3 Bruk  og  til å endre innstillingsverdien.

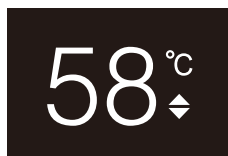



- 4 Trykk på  for å bekrefte innstillingsverdien.

**Resultat:** Brukergrensesnittet innfører endringene og går tilbake til skjermbildet for drift med varmtvann til husholdningsbruk.

### INFORMASJON

Brukergrensesnittet tillater ikke at innstillingsverdien endres når driften er slått AV.

### INFORMASJON

Avhengig av hvilke innstillinger som er foretatt i det primære brukergrensesnittet, kan det hende at innstillingsverdien ikke kan endres. Hvis dette er tilfellet, så hjelper det ikke å trykke på  eller  i skjermbildet for romtemperatur eller varmtvann til husholdningsbruk.



### 4.3.3 Bruke husholdningsvarmtvann med kraftig drift

- 1 Trykk på  i startskjermbildet for å åpne skjermbildet for kraftig drift.



- 2 Bruk  og  til å velge "aktiver" for å aktivere Kraftig drift.



- 3 Bruk  og  til å velge "deaktiver" for å deaktivere Kraftig drift.

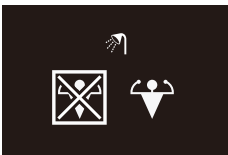

- 4 Trykk på  for å bekrefte valget.

**Resultat:** Brukergrensesnittet innfører endringene og går tilbake til startskjermbildet.

#### INFORMASJON

Brukergrensesnittet viser ikonet for kraftig drift på skjermbildet for drift med varmtvann til husholdningsbruk for å vise at Kraftig drift er aktivert.



#### INFORMASJON

Du finner mer informasjon om Kraftig drift i referanseguiden for montører og brukere for anleggene.

## 4.4 Avansert bruk

Du får vite hvordan du finner informasjon om brukergrensesnittet, foretar innstillinger for brukergrensesnittet og utfører en programvareoppdatering i referanseguiden for montører og brukere.

## 5 Vedlikehold og service

### 5.1 Oversikt: Vedlikehold og service

Ta kontakt med forhandleren når brukergrensesnittet trenger service eller vedlikehold.

## 6 Feilsøking

### 6.1 Oversikt: Feilsøking

Brukergrensesnittet viser  på startskjermbildet når det er feil på systemet. Det primære brukergrensesnittet viser samtidig en feilkode. Se i det primære brukergrensesnittet for å se feilkoden. Se i dokumentasjonen for innendørsanlegget for å se en liste over feilkoder og hva de betyr. Kontakt forhandleren for å få rettet feilen.

## For montøren

## 7 Om esken

### 7.1 Pakke ut brukergrensesnittet

- 1 Åpne esken.
- 2 Ta ut tilbehøret.

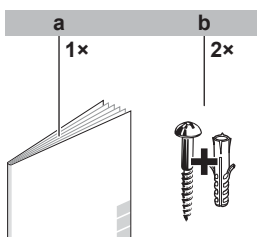

- a Installerings- og driftshåndbok  
b Treskruer + plugg (Ø4,0×30)

## 8 Forberedelse

### 8.1 Krav til ledningsopplegg

Alt ledningsopplegg må samsvare med følgende krav:

Ledningsspesifikasjon	Verdi
Type	Mantlet, vinylisoleret ledning eller kabel (2 ledninger)
Tverrsnitt	0,75~1,25 mm <sup>2</sup>
Maksimal lengde	500 m

## 9 Installering

#### MERKNAD

Sørg for støvfrie omgivelser ved installering av kontrolleren, slik at det ikke kommer inn partikler på kretskortsiden av kontrolleren.

## 9 Installering

### 9.1 Montere brukergrensesnittet

Før du kan montere brukergrensesnittet, må du bestemme hvordan ledningen skal trekkes og du må fjerne en bit av brukergrensesnittets bakre deksel.

Ledningen kan trekkes fra toppen, baksiden, venstre eller bunnen. Fjern en bit av det bakre dekselet slik figuren viser:

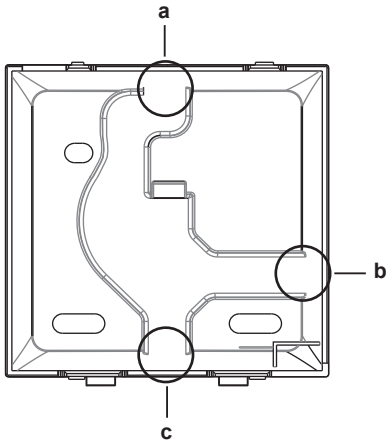

- a Tilkoblet fra toppen
- b Tilkoblet fra venstre
- c Tilkoblet fra bunnen

Hvis du fører ledningen fra baksiden, er det ikke nødvendig å fjerne noe som helst.

#### 9.1.1 Montere brukergrensesnittet

- 1 Ta skruene og pluggene ut av tilbehørsposen.
- 2 Fest bakre del av huset til et flatt underlag.

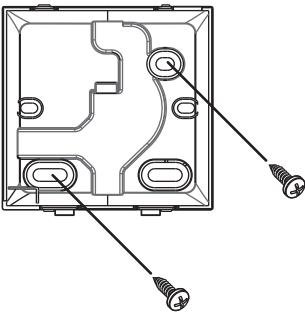

#### **i** INFORMASJON

Hvis nødvendig (f.eks. ved montering mot en innfelt montert boks med elektrisk installering) monterer du det bakre dekselet ved hjelp av de perforerte hullene.

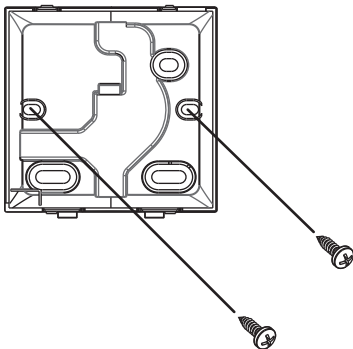

#### **!** MERKNAD

Når du monterer det bakre dekselet mot en innfelt montert boks med elektrisk installering i en vegg, må du kontrollere at veggen er helt flat.

#### **!** MERKNAD

Pass på at du ikke deformerer bakre del ved å trekke til festeskruene for hardt.

### 9.2 Koble til det elektriske ledningsopplegget

#### **!** MERKNAD

Ledningsopplegget for tilkobling er IKKE inkludert.

#### **!** MERKNAD

Når du tilkobler ledningene, må de legges unna strømforsyningsledningen for å unngå elektrisk støy (ekstern støy).

#### 9.2.1 Koble til de elektriske ledningene

Koble brukergrensesnittets kontakter P1/P2 til innendørsanleggets kontakter P1/P2.

##### Fra toppen

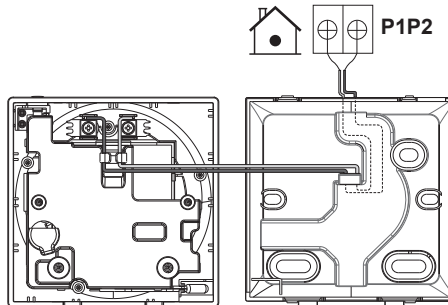

##### Fra baksiden

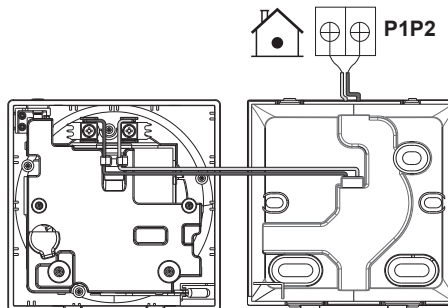

##### Fra venstre side

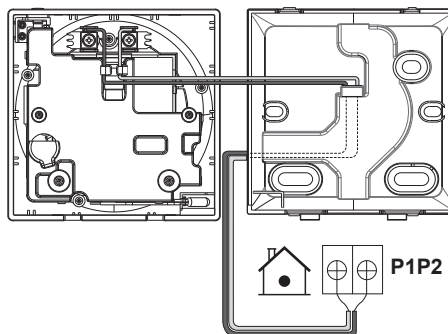



## Fra bunnen

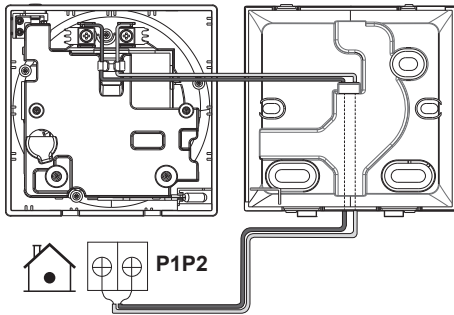

### 9.3 Lukke brukergrensesnittet



#### FORSIKTIG

Berør **ALDRI** de innvendige komponentene i brukergrensesnittet.



#### FORSIKTIG

Vær forsiktig så ledningene ikke kommer i klem når du lukker brukergrensesnittet.



#### MERKNAD

Pass på at frontdelen av brukergrensesnittet klikker på plass i den bakre delen for å unngå skader.

#### 9.3.1 Lukke brukergrensesnittet

- 1 Klikk frontdelen av brukergrensesnittet inn i den bakre delen.

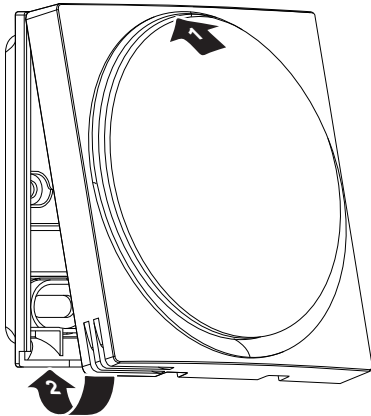

## 10 Starte opp systemet

Brukergrensesnittet får strøm fra innendørsanlegget. Det starter straks det er tilkoblet. Kontroller at innendørsanlegget er slått på, slik at brukergrensesnittet kan betjenes.

Før brukergrensesnittet er klar for bruk, vil det synkroniseres med det primære brukergrensesnittet og gå gjennom følgende oppstartsekvens:



### Oppstartsekvens

2

Brukergrensesnittet synkroniseres med det primære brukergrensesnittet



3

Brukergrensesnittet er klar for bruk



## 11 Vedlikehold

### 11.1 Sikkerhetshensyn ved vedlikehold



#### ADVARSEL

Før vedlikehold eller reparasjonsarbeid kan påbegynnes, må du stanse systemet med brukergrensesnittet og slå av strømbryteren. **Mulige konsekvens:** elektrisk støt eller personskade.



#### MERKNAD

IKKE rengjør brukergrensesnittet med organiske løsningsmidler, som malingstynner. **Mulige konsekvens:** skade, elektrisk støt eller brann.



#### ADVARSEL

IKKE vask brukergrensesnittet. **Mulige konsekvens:** strømløst, elektrisk støt eller brann.



#### INFORMASJON

Hvis smuss på flatene ikke lar seg enkelt fjerne når du rengjør brukergrensesnittet, skyller du kluten i et nøytralt vaskemiddel som er fortynnet med vann, vrir kluten lett og rengjør flatene. Tørk deretter med en tørr klut.

### 11.2 Rengjøre brukergrensesnittet

- 1 Tørk av skjermen og andre flater på brukergrensesnittet med en tørr klut.

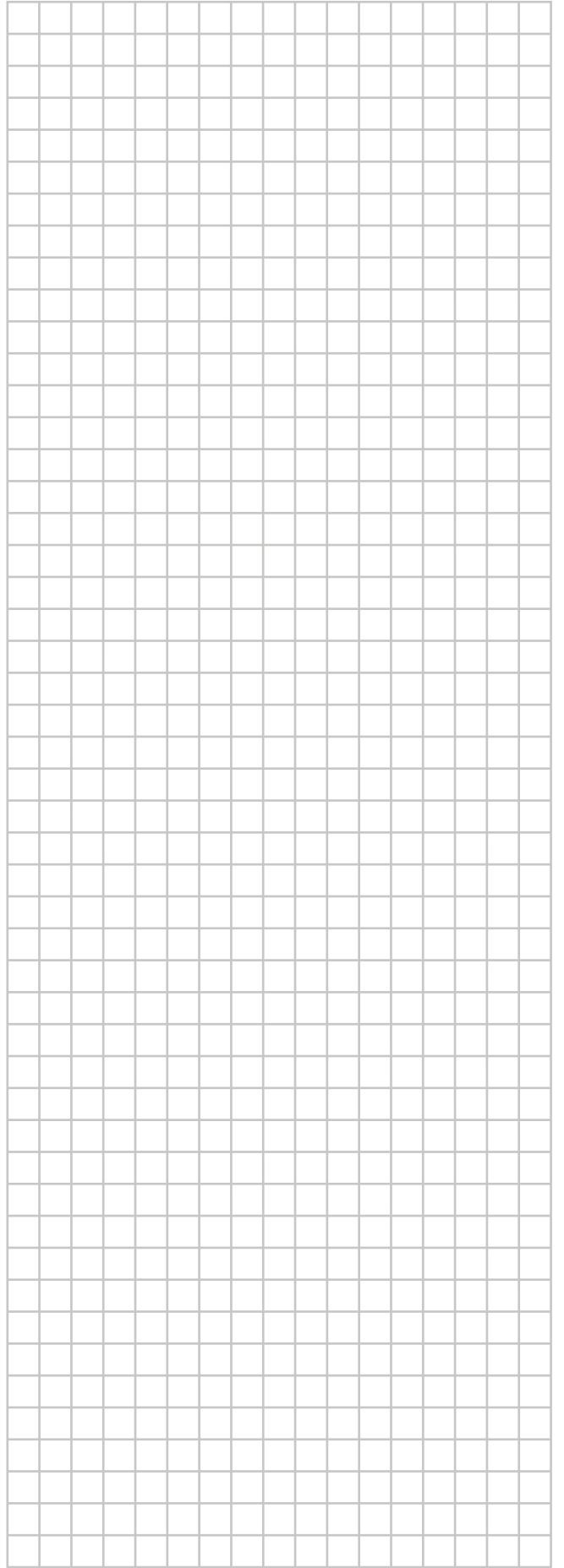
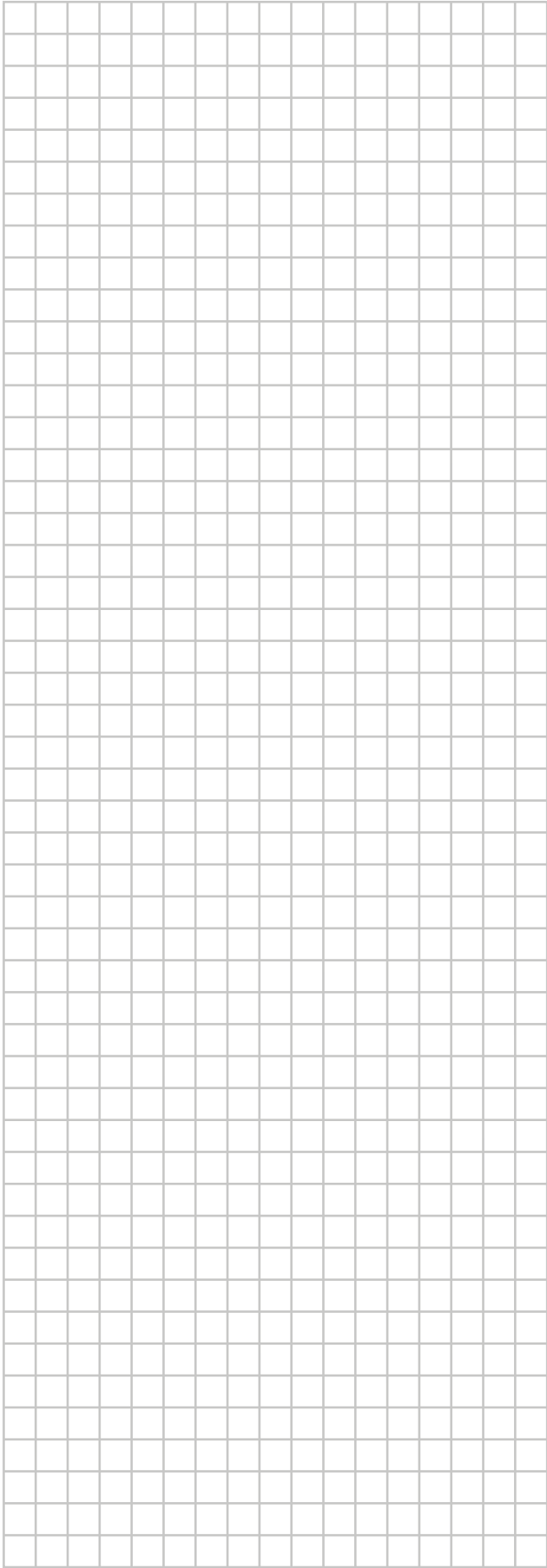

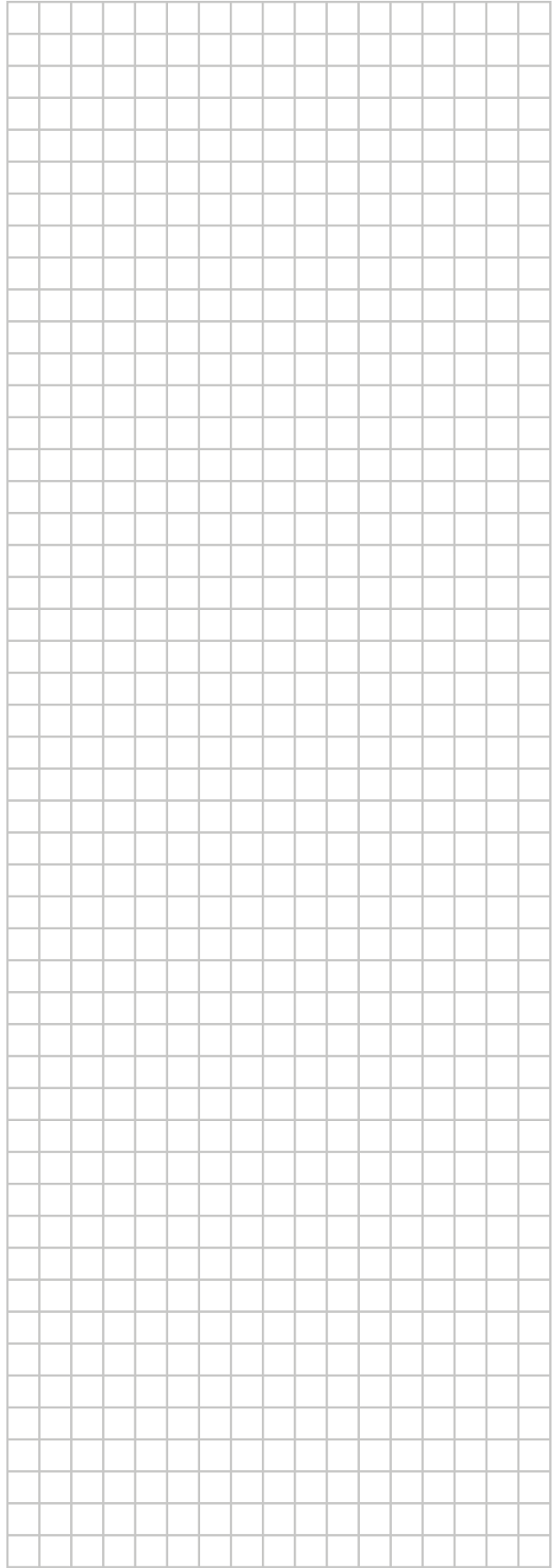
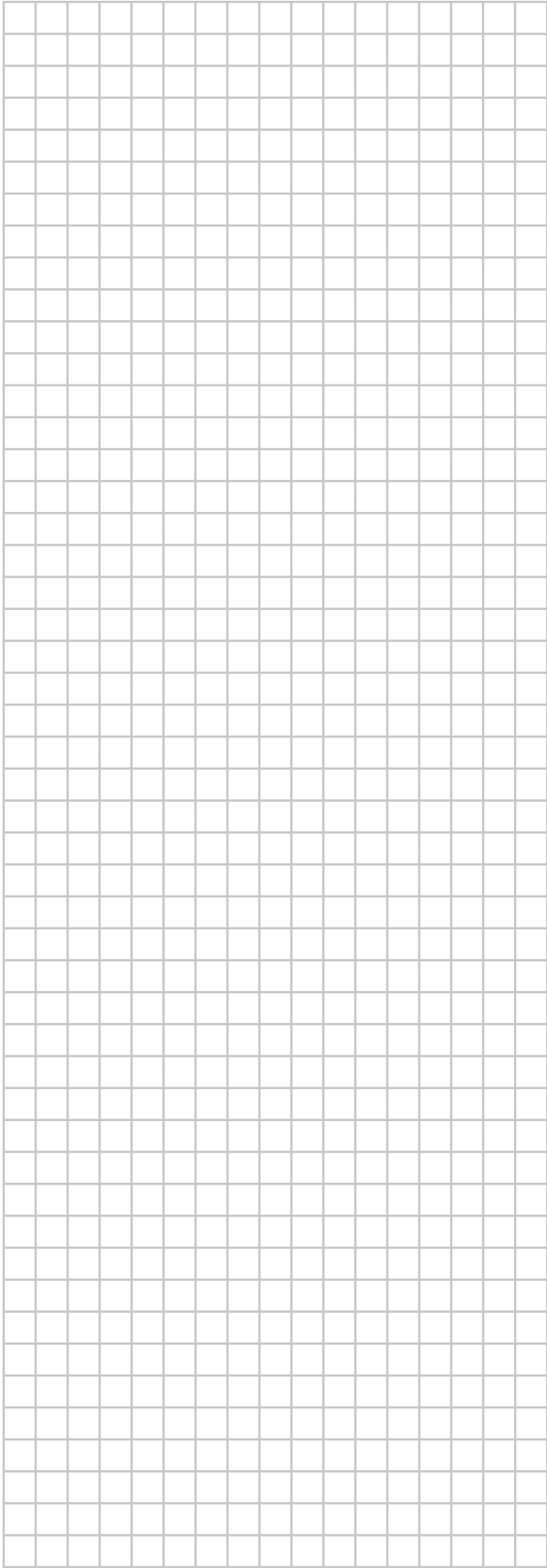

**ERC**



4P534400-1 B 0000000U



**UA. TR. 028**



**W005 18**

Maximum Voltage: DC 17.6 V  
Power Consumption: Max 1.94 VA

Copyright 2018 Daikin

**DAIKIN EUROPE N.V.**

Zandvoordestraat 300, B-8400 Oostende, Belgium

4P534400-1B 2021.06