

TEKNISK DATABLAD



Dykkert type: F16 (16 GAUGE) 20° Vinklet Dykkert
 Diameter: 1,60 mm







Passer til følgende verktøy*:

Paslode FN16A65, IM65A, IM250A

*sjekk dykkertlengde mot verktøy før bruk

Dykkertlengde: 32mm - 65mm
 Dykkert pr. strip: 50

KORROSJONSBEKYTTELSE

| Overflate | Bruksområde | Fargekode |
|--|--|---|
| Elforsinket |  INNENDØRS BRUK |  Blå |
| Rustfritt stål A2 AISI 304 / Wnr 1.4301 |  INNENDØRS, BESKYTTET UTENDØRS & UTENDØRS BRUK |  Gul |
| Rustfritt stål A4 AISI 316 / Wnr 1.4401 |  INNENDØRS, BESKYTTET UTENDØRS & UTENDØRS BRUK |  Gul |

EGENSKAPER / DIMENSJONER

| | |
|-------------------------------|----------------------------|
| Strekfasthet: | Min 650N/mm ² |
| Diameter (d): | 1,60 mm |
| Dimensjon: | (A) 1,35 mm (B) 1,60 mm |
| Hodehøyde (D): | 0,75 mm |
| Hodebredde (C): | 3,10 mm |
| Strip lengde (Lp): | 50 dykkert |
| Standard punkt: | Diamant 60° |
| Standard dykkert lengde (Lh): | 32 mm - 64 mm |

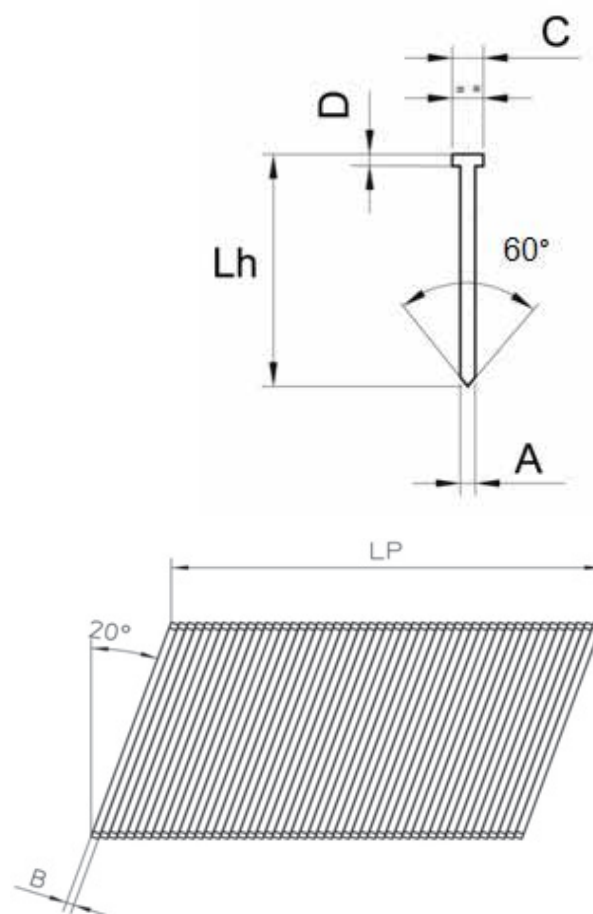

TILGJENGELIGE DYKKERT LENGDER*

| Overflate | Tilgjengelige lengder * sjekk tilgjengelighet i Produktkatalogen |
|--|---|
| Elforsinket | 32mm, 38mm, 45mm, 51mm, 64mm |
| Rustfritt stål A2 AISI 304 / Wnr 1.4301 | 32mm, 38mm, 50mm, 64mm |
| Rustfritt stål A4 AISI 316 / Wnr 1.4401 | 32mm, 38mm, 50mm, 64mm |