

<b>Dok.nr:</b> LA-1901-1BAWW	<b>Dato:</b> 2.1.2019
<b>Erstatter:</b> LA-1511-1BAWW	<b>Side:</b> 1 / 12

## MONTERINGSVEILEDNING

Les hele installasjonsveiledningen og sørg for at du forstår instruksjonene før du begynner å montere. Vennligst se også installasjonsvideoen på vår hjemmeside [www.berryalloc.com](http://www.berryalloc.com). Følg instruksjonene i pkt. J dersom skjulte hjørnelister (HydroLoc) benyttes og/eller instruksjonene i pkt. I dersom vegg høyden er over 240 cm. Før montering la BerryAlloc Wall&Water akklimatisere seg i romtemperatur med emballasjen uåpnet i minst 48 timer (min. 72 timer ved kaldlagring). Luftfuktigheten må være mer enn 30 %, både under og etter montering. Veggpanelene er diffusjonstette og fungerer som membran. Eventuell dampsperre i yttervegg må fjernes før panelene monteres.

### A. Stenderverk:

BerryAlloc Wall&Water veggpaneler skal monteres på et avrettet stenderverk (benytt laserutstyr) med senteravstand 600 mm og horisontale spikerslag med senteravstand 800 mm. NB: Avstanden fra hjørnet til første/siste vertikale stender på hver vegg må ikke være lenger enn 580 mm, fordi fjæren eller låselisten må kuttes vekk på disse panelene. Monter ekstra spikerslag når tunge ting skal festes på veggpanelet. For montering direkte på betong/murvegg skal stenderverket monteres på flasken eller panelene bli limt direkte på veggen (se egen installasjonsveiledning på [www.berryalloc.com](http://www.berryalloc.com)).

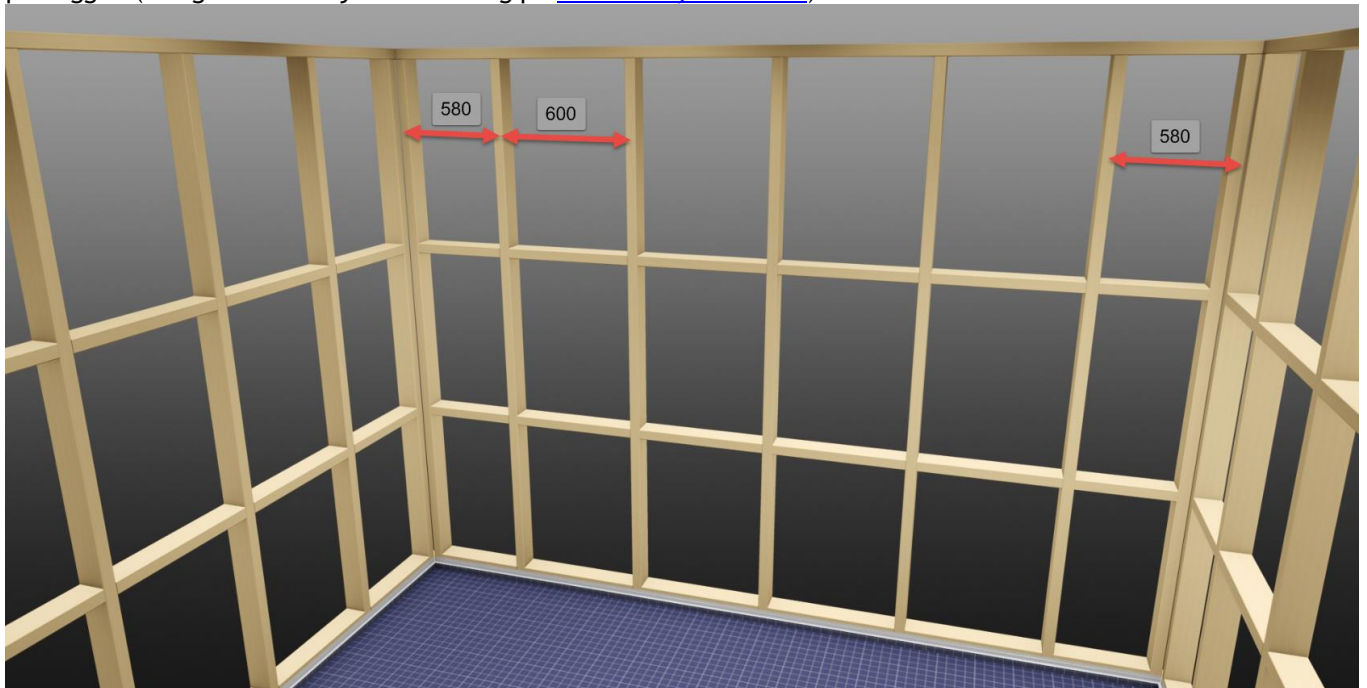

### B. Nødvendig spesialutstyr:

Hjørnelister (QuadraLoc eller HydroLoc), bunnlistene, BerryAlloc Sealant (fugemasse), BerryAlloc Wipes, BerryAlloc skruer, BerryAlloc fugespatel (HydroLoc) og BerryAlloc slagkloss (QuadraLoc). Dersom utstyr benyttes som ikke er beskrevet i denne veiledningen, og på [www.berryalloc.com](http://www.berryalloc.com), kan garantien falle bort.

### C. Montering av bunnlistene:

Se til at bunnlistene monteres i vater på alle vegger for å unngå høydeforskjeller mellom panelene (benytt laserutstyr). Legg fugemasse på baksiden av bunnlisten og fest listen med skruer til stenderverket. Vennligst se illustrasjonene hvordan bunnlistene skal møtes i hjørnene. Anbefalt avstand fra bunnlist til gulvet er 60-80 mm. Ved montering av flissokkel skal det være en glippe mellom bunnlist og flissokkel på 3-5 mm. Denne glipen skal etterpå tettes med fugemasse.

NB: Membranen skal stikke opp min. 25 mm over flissokkelen.

<b>Dok.nr:</b> LA-1901-1BAWW	<b>Dato:</b> 2.1.2019
<b>Erstatter:</b> LA-1511-1BAWW	<b>Side:</b> 2 / 12

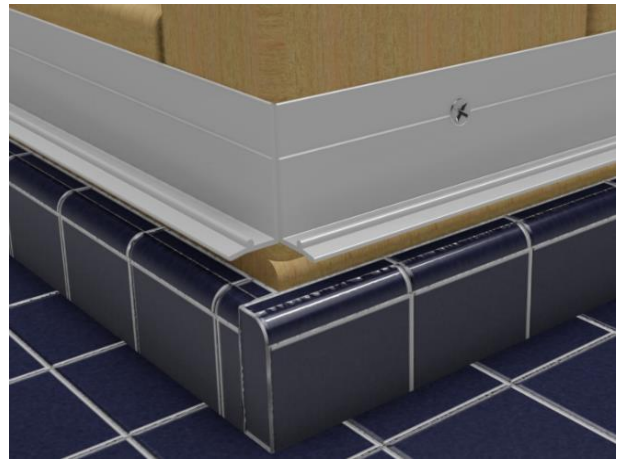
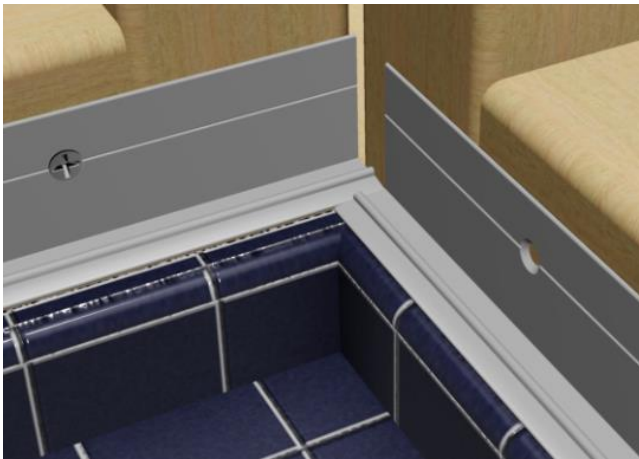

#### D. Montering av innvendig hjørnelist:

Innvendig hjørnelist (QuadraLoc) består av to deler, innerprofil og deksel. Innerprofilen festes med skruer til stenderverket. Pass på at innerprofilen er montert i lodd. Dekselet vil bli montert først etter at installasjonen er fullført (pkt. F). NB: Det må være minst 5 mm klaring til taket.

<b>Dok.nr:</b> LA-1901-1BAWW	<b>Dato:</b> 2.1.2019
<b>Erstatter:</b> LA-1511-1BAWW	<b>Side:</b> 3 / 12



## E. Montering av paneler:

### E1. Montering av første panel på veggen

Begynn å installere til høyre for en innvendig hjørnelist. Mål avstanden på 3 steder (oppe, i midten og nede) fra pinnen på innerprofilen av QuadraLoc hjørnelist til midten av første vertikale stender. Skjær panelet i riktig bredde (NB: Fjæren på panelets venstre side må minimum kuttes vekk).

Høydejustering av panelene foretas mot tak. Taklisten skjuler åpningen (min. 5 mm) mellom panel og tak.

Plasser panelet på bunnlisen og mot pinnen på innerprofilen av QuadraLoc hjørnelist. Pass på at panelet er i vater (benytt laserutstyr) før panelet festes til stenderverket med skruer. Bruk skruer hver 20 cm i høyden på panelet (første skruer 2 cm fra bunnen av panelet). NB: Skruehodene skal ikke stikke ut ellers vil dette hindre montering av neste panel!

Fjern beskyttelsesfolien før neste panel monteres (for å utelukke eventuelle synlige skader/overflatefeil).

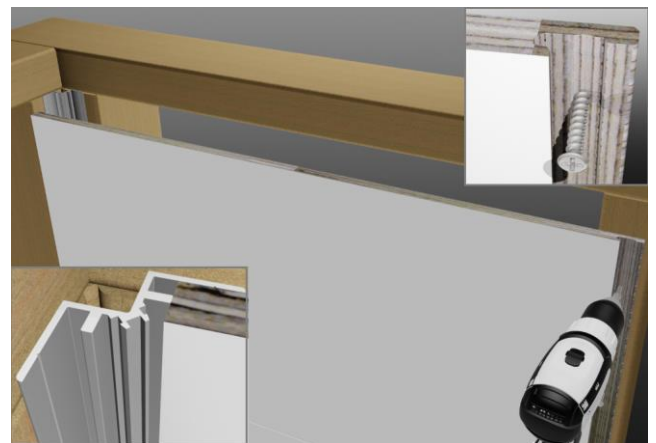
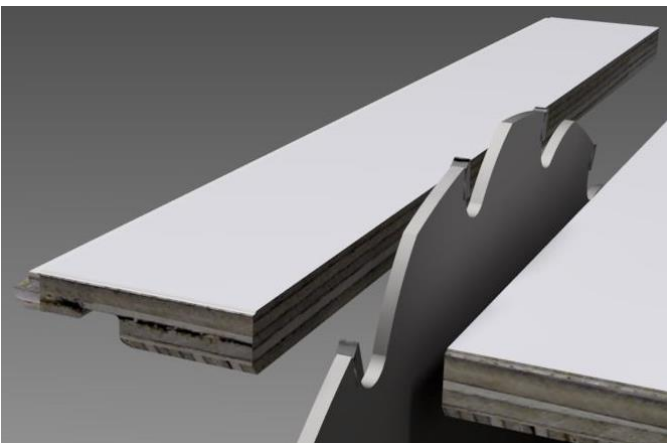

### E2. Montering av neste panel på veggen

Neste panel plasseres i låselisten på tidligere montert panel. Panelene klikkes sammen ved å plassere hånden på panelets høyre side og samtidig legge press på panelet mot stenderverket. Panelet festes til stenderverket med skruer.

I våtsoner må det legges fugemasse i panelskjøtene. Legg fugemasse på fjæren (venstre side) av panelet som skal monteres. Fugemassen skal være synlig langs hele skjøten når panelet er montert. Overskytende fugemasse skraper forsiktig av med en plastskrape og rengjøres etterpå med BerryAlloc Wipes.

<b>Dok.nr:</b> LA-1901-1BAWW	<b>Dato:</b> 2.1.2019
<b>Erstatter:</b> LA-1511-1BAWW	<b>Side:</b> 4 / 12

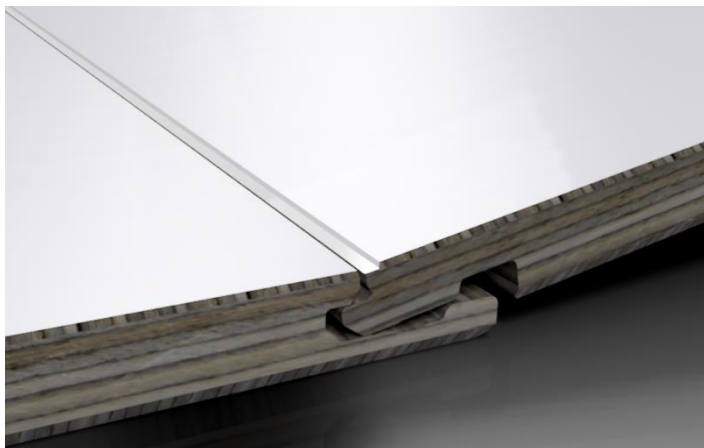
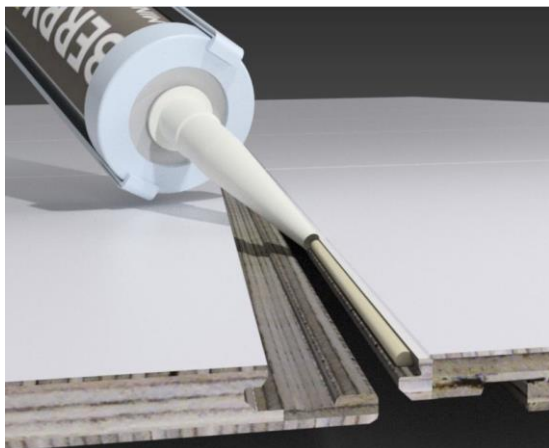

### E3. Montering av siste panel på veggen (mot en innvendig hjørnelist)

Mål avstanden på 3 steder (oppe, i midten og nede) fra dekorkanten av sist montert panel til pinnen på innerprofilen av QuadraLoc hjørnelist. Skjær panelet i riktig bredde (NB: Låselisten på panelets høyre side må minimum kuttes vekk). Monter panelet (festes ikke med skruer).

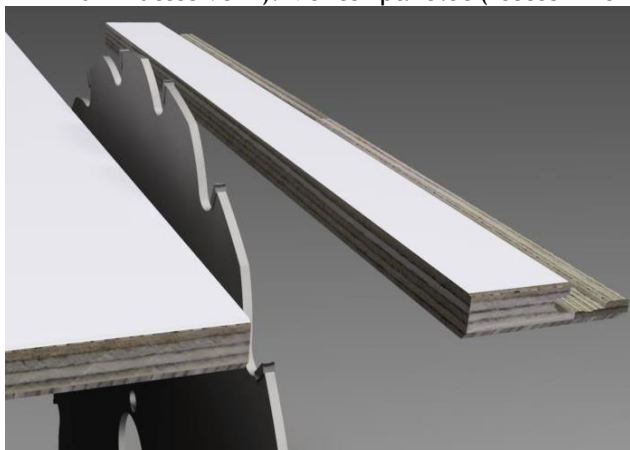

### E4. Montering av siste panel på veggen (mot en utvendig hjørnelist)

Mål avstanden på 3 steder (oppe, i midten og nede) fra dekorkanten av sist montert panel til hjørnet. Skjær panelet i riktig bredde (NB: Låselisten på panelets høyre side må minimum kuttes vekk).

Legg fugemasse i sporet på utvendig hjørnelist. Plasser utvendig hjørnelist på panelets høyre kant. Monter panelet sammen med påmontert utvendig hjørnelist. Fest utvendig hjørnelist til stenderverket med skruer. NB: Utvendig hjørnelist må ikke festes med skruer enda dersom veggen forlenges i høyden (se pkt. I for mer informasjon).

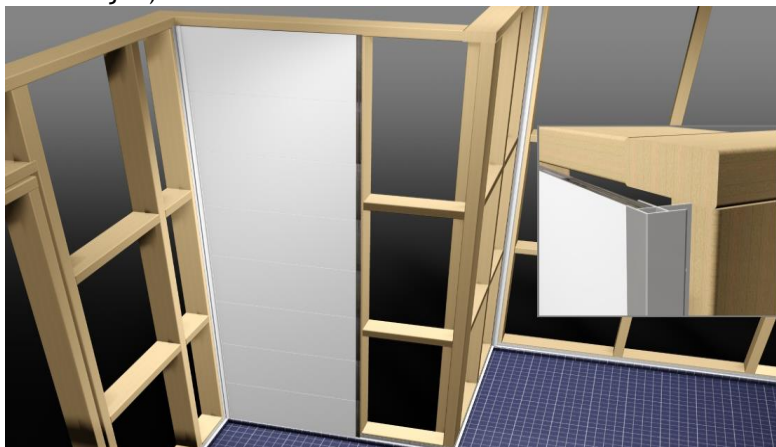

<b>Dok.nr:</b> LA-1901-1BAWW	<b>Dato:</b> 2.1.2019
<b>Erstatter:</b> LA-1511-1BAWW	<b>Side:</b> 5 / 12

## E5. Montering av første panel på neste vegg (ut fra utvendig hjørnelist)

Mål avstanden på 3 steder (oppe, i midten og nede) fra innsiden av sporet på utvendig hjørnelist til midten av første vertikale stender. Skjær panelet i riktig bredde (NB: Fjæren på panelets venstre side må minimum kuttes vekk). Legg fugemasse i sporet på utvendig hjørnelist. Plasser panelet på bunnlisten og inn i sporet på utvendig hjørnelist. Pass på at panelet er i vater (benytt laserutstyr) før panelet festes til stenderverket med skruer.

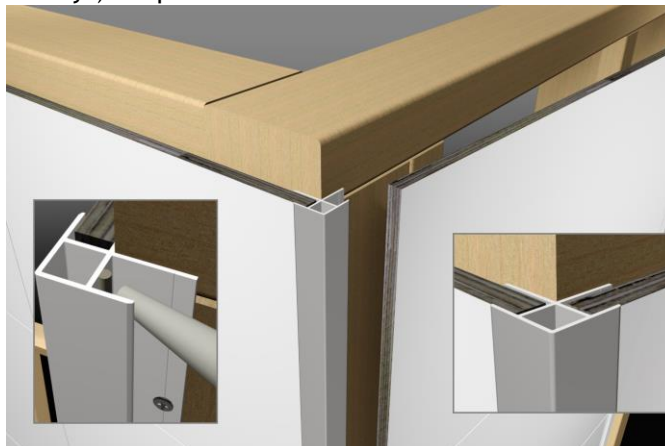

## F. Montering av deksel på innvendig hjørnelist:

Legg fugemasse på baksiden av dekselet (langs begge flatene) og fest dekselet til låsesporet på innerprofilen av QuadraLoc hjørnelist. Bruk BerryAlloc slagkloss og en hammer for å feste dekselet på en korrekt måte. NB: Fugemassen skal være synlig langs begge kanter av dekselet når det er korrekt montert. Overskytende fugemasse skrapes forsiktig av med en plastskrape og rengjøres etterpå med BerryAlloc Wipes.



## G. Etterfuging mellom paneler og bunnlist:

Bruk maskeringstape nederst langs alle panelene. Fyll glipen mellom panelene og bunnlist med fugemasse. Bruk en fordeler/spatel for å gjøre en fin overgang mellom bunnlist og paneler. Riv av maskeringstapen. Legg fugemasse på fingeren og trykk fugemasse inn under overgangen mellom hjørnelister og bunnlister.

<b>Dok.nr:</b> LA-1901-1BAWW	<b>Dato:</b> 2.1.2019
<b>Erstatter:</b> LA-1511-1BAWW	<b>Side:</b> 6 / 12



## H. Hull for rør og skruer:

Når det blir nødvendig med hull i panelet for rørgjennomføringer skal disse hullene bores før montering av panelet. Bruk drill med borekopper med en diameter som er 10 mm større enn selve røret/veggboksen. Enkle rør sikres med fugemasse rundt røret. Veggbokser har en mansjett/flens rundt rørgjennomføringen. Denne mansjetten/flensen skal fuges mot panelet.

Hvis det blir nødvendig med skruenhull i panelet (for montering av ting på veggen), bores det først mindre hull i panelet. Fyll deretter hullene med fugemasse og legg også fugemasse på baksiden av skruhodet rett før skruen skrues helt inn.

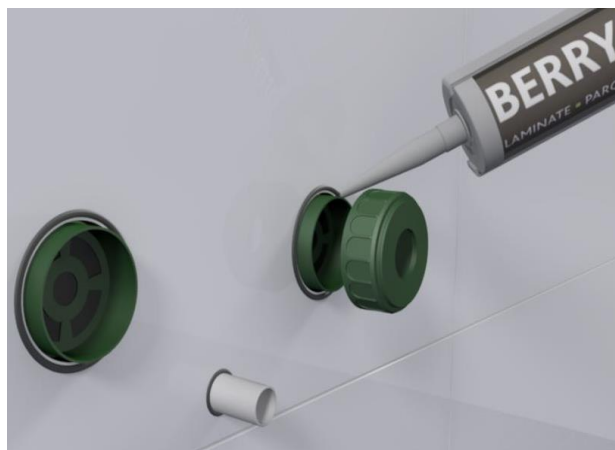

## I. Forlengelse i høyden; vegger over 240 cm:

Når skjult forlengerlist benyttes se vennligst separat veiledning på vår hjemmeside [www.berryalloc.com](http://www.berryalloc.com)!

Når veggen er høyere enn panelet (240 cm) skal det benyttes en H-list i kombinasjon med paneler tilpasset i høyden. Denne prosedyren utføres direkte etter at en hel vegg med paneler har blitt montert. Pass på å IKKE montere dekselet til innvendig hjørnelist før forlengelsespanelene og H-listen er montert.

Mål den totale bredden på den tidligere monterte panelveggen. For ikke å komme i konflikt med innerprofilen av QuadraLoc hjørnelist vennligst noter nødvendig kutt på baksiden av H-listen og riktig avstand mellom H-listens begge ender og innerprofilen av QuadraLoc hjørnelist (se illustrasjoner). Legg fugemasse i H-listens nedre spor før den plasseres på toppen av de tidligere monterte panelene. Mål høyden på forlengelsespanelene fra innsiden av sporet på H-listen til taket. NB: Husk å ha min. 5 mm klaring til taket.

Skjær det første forlengelsespanelet i den samme bredden som det første monterte panelet nedenfor. Legg fugemasse i sporet på toppen av H-listen. Plasser panelet i sporet og mot pinnen på innerprofilen av QuadraLoc hjørnelist. Pass på at forlengelsespanelet er i vater (benytt laserutstyr) før panelet festes til stenderverket med skruer. For å være i stand å montere neste forlengelsespanel må denne posisjoneres rett over H-listen når den plasseres i låselisten på det tidligere monterte forlengelsespanelet. Benytt når panelene er klikket sammen et vinkeljern (plassert på toppen av forlengelsespanelet) og bank forlengelsespanelet forsiktig nedover inn i H-listen. Fest forlengelsespanelet til stenderverket med skruer. Det siste forlengelsespanelet skjæres i samme bredde som det siste monterte panelet nedenfor. Monter det siste panelet.

<b>Dok.nr:</b> LA-1901-1BAWW	<b>Dato:</b> 2.1.2019
<b>Erstatter:</b> LA-1511-1BAWW	<b>Side:</b> 7 / 12

NB: Når forlengelsespaneler monteres på en vegg som slutter med en utvendig hjørnelist må ikke utvendig hjørnelist festes til stenderverk med skruer før det siste forlengelsespanelet er montert.

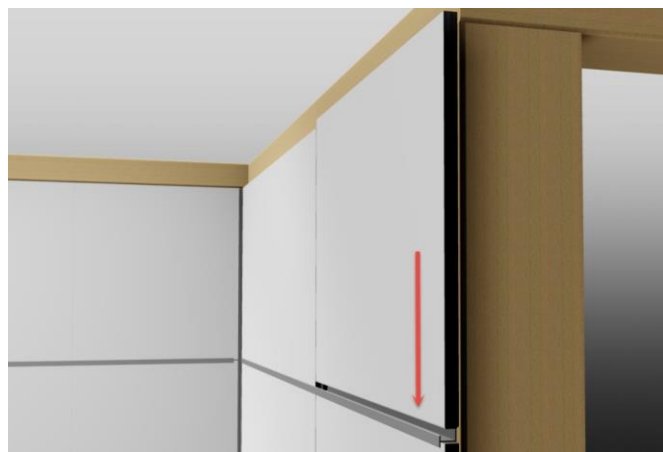
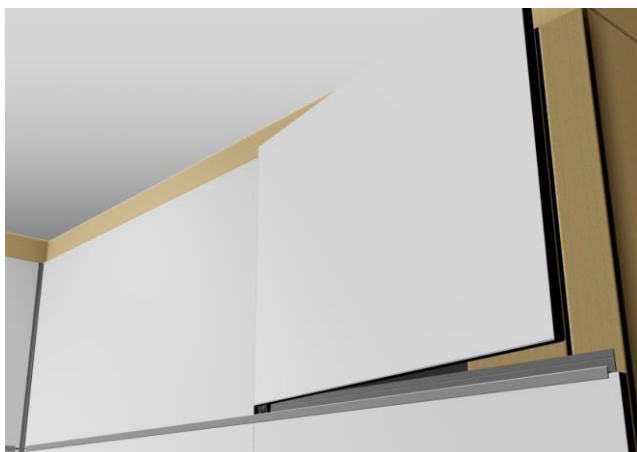
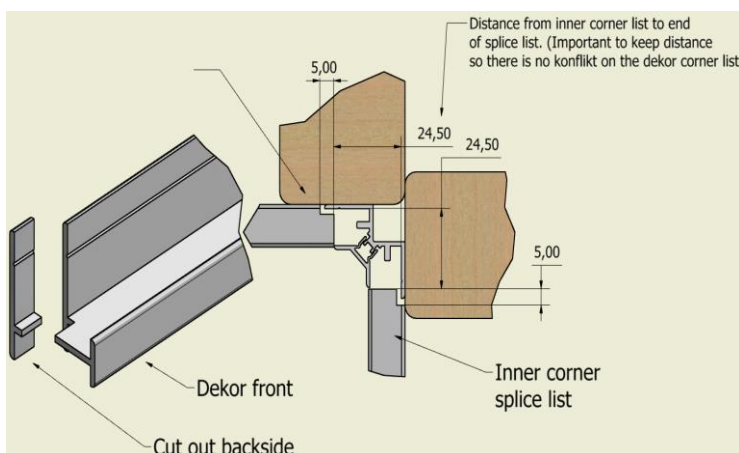
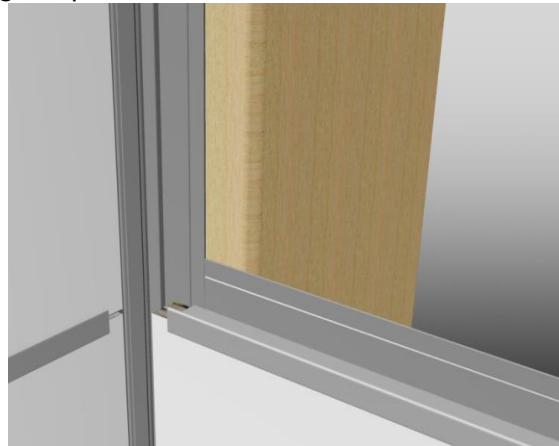
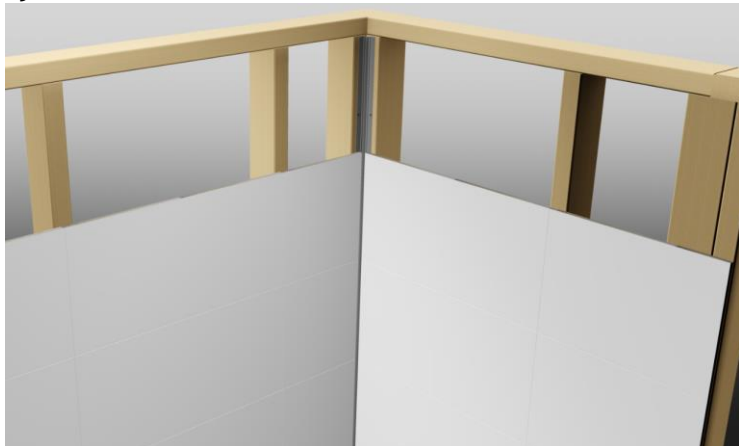

## J. Montering av paneler med skjulte hjørnelister (HydroLoc):

Planlegg installasjonen slik at siste panel (i full bredde) blir montert over en dør. Det er meget viktig at bredden og plasseringen av de tidligere monterte panelene på den siste vegg er riktig.

NB: Skjær panelene med en dykksag med styreskinne. For å få fine panelkanter ved saging begynn med å gjøre et tynt kutt i overflaten før panelet kappes. Benytt fintannet sagblad.

### J1. Montering av første panel

<b>Dok.nr:</b> LA-1901-1BAWW	<b>Dato:</b> 2.1.2019
<b>Erstatter:</b> LA-1511-1BAWW	<b>Side:</b> 8 / 12

Begynn installasjonen til høyre for døren og fortsett monteringen mot høyre. Dette er viktig med hensyn til avslutningen av installasjonen. Mål og skjær panelet i riktig dimensjon. Pass på at panelet er i vater (benytt laserutstyr) før panelet festes til stenderverket med skruer.

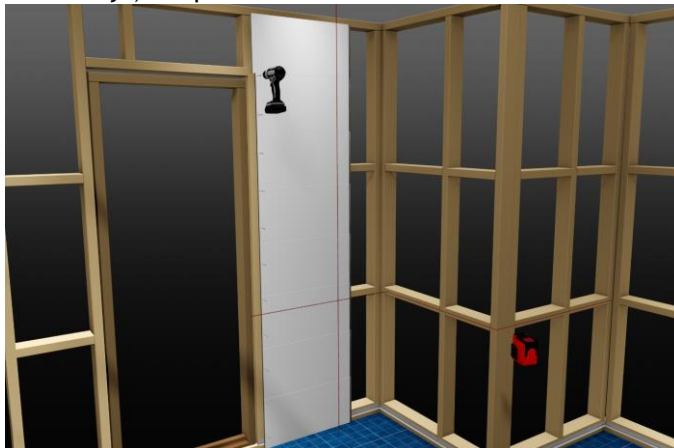

## J2. Montering av neste panel (se pkt. E2)

## J3. Montering av siste panel på veggen (mot en innvendig hjørnelist)

Mål bredden på siste panel på veggen. Ta mål på min. 3 steder (oppe, i midten og nede) for å få riktig avstand til innvendig hjørne (beregne en avstand på 2-4 mm mellom innvendig hjørne og siste panel etter montering). Skjær panelet i riktig bredde. Kontroller ved å prøveinstallere panelet. Demonter panelet og legg fugemasse på panelets høyre kant. Benytt HydroLoc fugespatelen til å jevne ut fugemassen. Monter panelet (festes ikke med skruer).

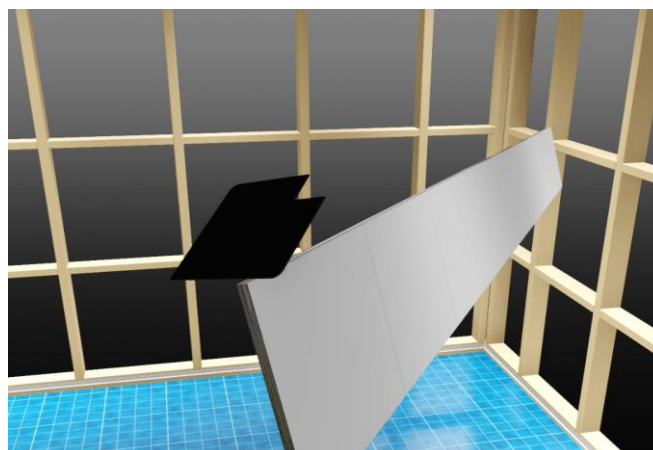
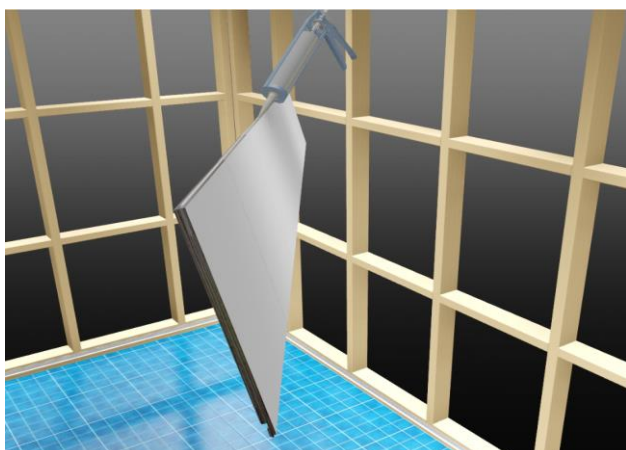
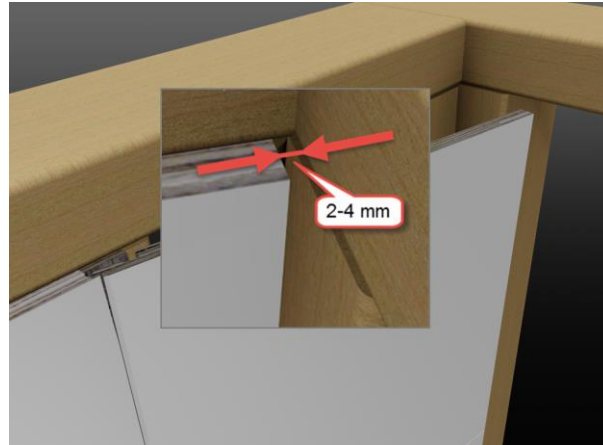



<b>Dok.nr:</b> LA-1901-1BAWW	<b>Dato:</b> 2.1.2019
<b>Erstatter:</b> LA-1511-1BAWW	<b>Side:</b> 9 / 12

#### J4. Montering av første panel på neste vegg (ut fra innvendig hjørnelist)

Mål bredden på første panel på veggen. Ta mål på min. 3 steder (oppe, i midten og nede) for å få riktig avstand til midten av første vertikale stender. Skjær panelet i riktig bredde og snu det for å montere innvendig HydroLoc hjørnelist på baksiden. Benytt HydroLoc skruer og pass på at de er skrudd inn rett og flatt. Snu panelet (m/påmontert HydroLoc list) og plasser det inn i hjørnet. Pass på at panelet er i vater (benytt laserutstyr) før panelet festes til stenderverket med skruer.

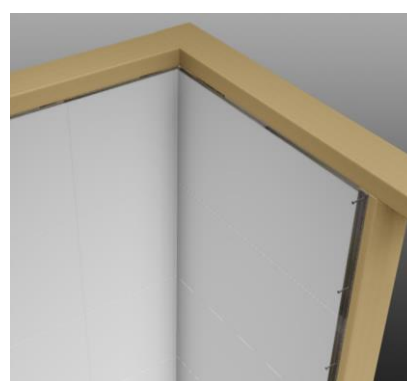
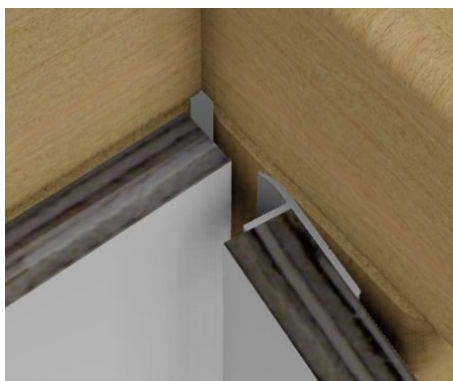
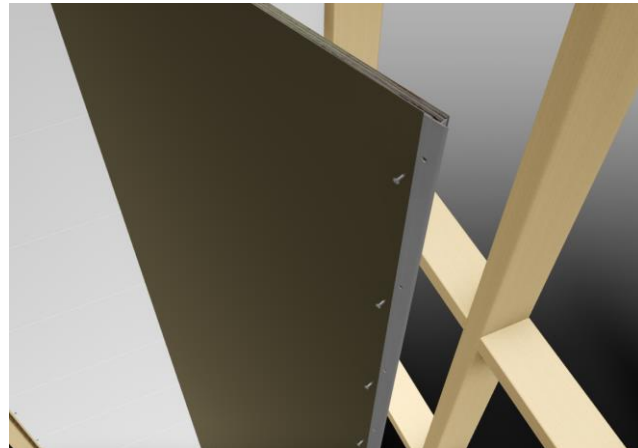
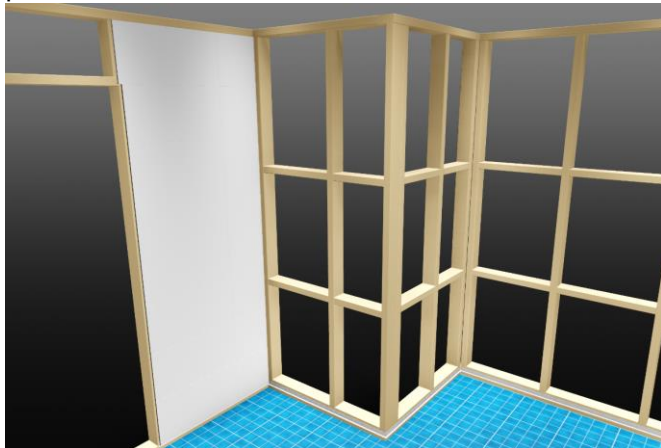

#### J5. Montering av siste panel på veggen (mot en utvendig hjørnelist)

Plasser utvendig HydroLoc hjørnelist på hjørnet og mål bredden på siste panel på veggen. Ta mål på min. 3 steder (oppe, i midten og nede) for å få riktig avstand mellom dekorkanten av sist montert panel og markøren (hvor det siste panelets bakside skal slutte) på utvendig hjørnelist. Skjær panelet i riktig bredde. Kuttet må gjøres i 45 graders vinkel! Puss lett over skråkanten for å gjøre den mindre skarp. Snu panelet og monter utvendig HydroLoc hjørnelist på baksiden av panelet. Benytt HydroLoc skruer og pass på at de er skrudd inn rett og flatt. Monter panelet (m/påmontert HydroLoc list) og fest listen til stenderverket med skruer.

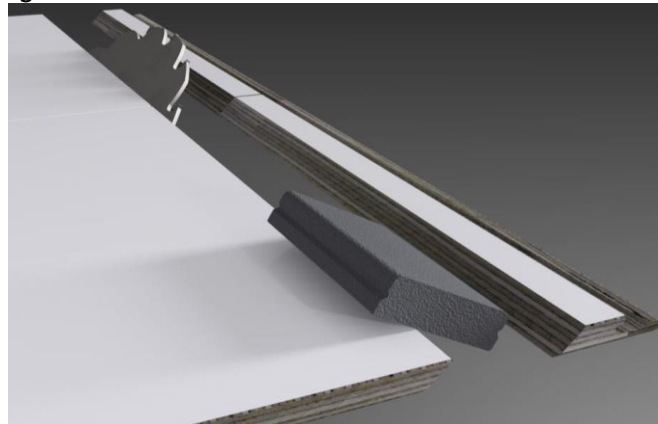

<b>Dok.nr:</b> LA-1901-1BAWW	<b>Dato:</b> 2.1.2019
<b>Erstatter:</b> LA-1511-1BAWW	<b>Side:</b> 10 / 12



## J6. Montering av første panel på neste vegg (ut fra utvendig hjørnelist)

NB: Denne vegg må inneholde min. 2 paneler. Mål bredden på første panel på vegg. Ta mål på min. 3 steder (oppe, i midten og nede) for å få riktig avstand mellom markøren på utvendig hjørnelist og midten av første vertikale stender. Skjær panelet i riktig bredde. Kuttet må gjøres i 45 graders vinkel! Puss lett over skråkanten for å gjøre den mindre skarp. Snu panelet og monter låselisten til utvendig HydroLoc hjørnelist på baksiden av panelet. NB: Avstanden mellom panelets kant og listen skal være 40 mm! Benytt HydroLoc skruer og pass på at de er skrudd inn rett og flatt. Legg litt fugemasse langs kanten på panelet. Monter panelet (m/påmontert låselist) ved å skyve den på plass. Fest panelet til stenderverket med skruer.

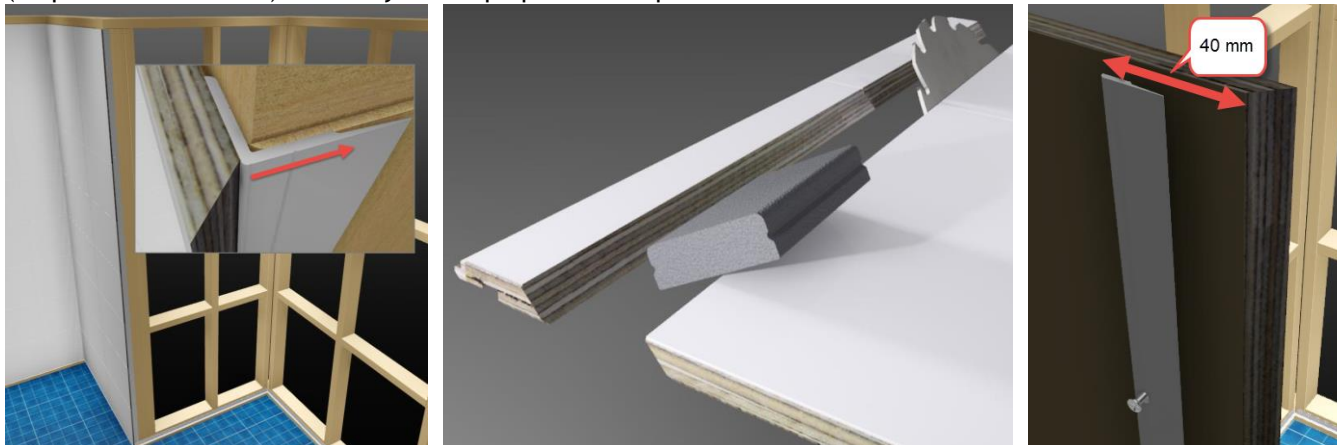

<b>Dok.nr:</b> LA-1901-1BAWW	<b>Dato:</b> 2.1.2019
<b>Erstatter:</b> LA-1511-1BAWW	<b>Side:</b> 11 / 12

## J7. Montering av siste panel (over dør)

Pass på at installasjonen avsluttes med et panel i full bredde (600 mm). Det er anbefalt å fjerne låselisten på det siste panelet (over dør) for å gjøre monteringen enklere. Ta tilpasset panel og skyv det oppover inn i not og fjær på tidligere monterte paneler. Fest panelet med skruer. Skruhodene skjules av dør- og taklister.



## J8. Etterfuging av hjørner

Bruk maskeringstape langs alle hjørnepaneler (NB: I innvendig hjørner plasseres tapen på hjørnepanelene omtrent 1,5 mm fra hjørnet). Legg fugemasse mellom tapen i innvendig hjørner. Fyll glipen mellom panelene i utvendig hjørner med fugemasse. Benytt HydroLoc fugespatelen for å gjøre en fin overgang mellom panelene. For best resultat prøv å utføre dette i én lang bevegelse. Riv av maskeringstapen. Ikke rør fugemassen før den har stivnet.

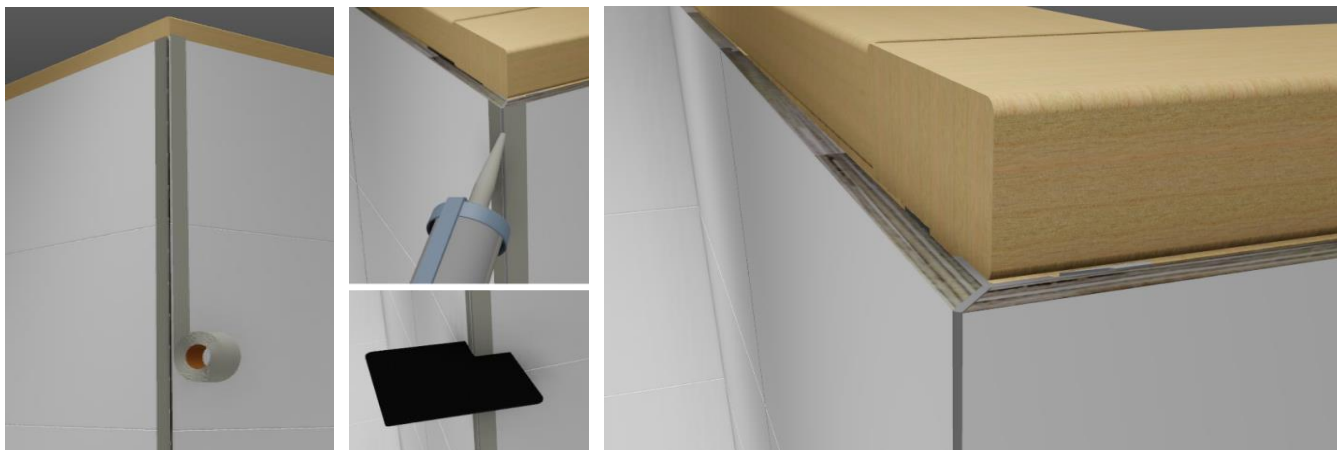
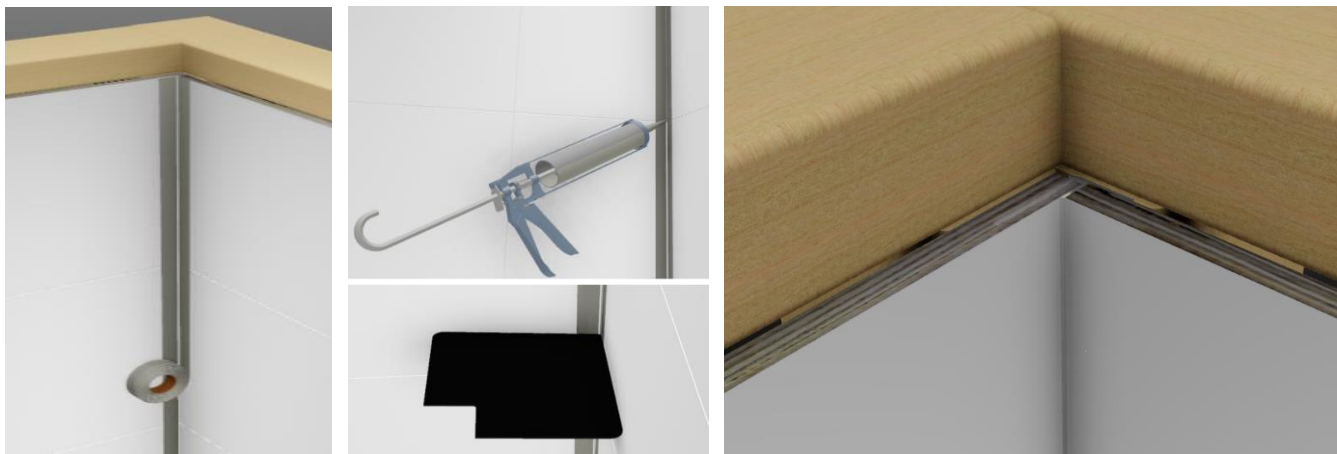

<b>Dok.nr:</b> LA-1901-1BAWW	<b>Dato:</b> 2.1.2019
<b>Erstatter:</b> LA-1511-1BAWW	<b>Side:</b> 12 / 12

## J9. Etterfuging mellom paneler og bunnprofil (se pkt. G)

### **Kapping av panel - oppnå godt resultat:**

Dykksag/gjæringsag - dekorsiden opp

Stikksag/sirkelsag - dekorsiden ned

Håndsag - dekorsiden opp

Benytt stødig underlag og/eller styreskinne ved kutting

Benytt stødig underlag ved saging

La sagen jobbe i nedover bevegelsen

### **LAGRING, HÅNDBLING, RENGJØRING OG VEDLIKEHOLD:**

- BerryAlloc Wall&Water skal beskyttes mot fukt og snø under transport og lagring.
- BerryAlloc Wall&Water skal lagres horisontalt, tørt og på et plant underlag, med dekorside (framside) mot dekorside for å hindre at overflaten skades.
- Ved håndtering av panelene skal panelene løftes av hverandre for i lengst mulig grad å bevare overflatens finish.
- Uherdet fugemasse fjernes enklest og sikrest med BerryAlloc Wipes.
- Herdet fugemasse skrapes forsiktig vekk med en plastskrape hvorpå overflaten rengjøres med White spirit.
- Rengjør overflaten på BerryAlloc Wall&Water regelmessig med en klut eller myk svamp med en blanding av vann og tynt utblandet syntetisk rengjøringsmiddel. Ellers vedlikeholdsfri.