

Palmako

LEMEKS GROUP



2025

Vi bringer glede til hagen

HAGESTUER – SKYVEDØRER FOR HAGESTUER
GJESTEHTYTTER – LYSTHUS – BADSTUER – VEKSTHUS
BODER – GARASJER – CARPORTER
LEVEGGER – REKKVERK – GJERDER – HAGEMILJØPRODUKTER
LEKEHUS – LEKESTATIV – SANDKASSER

Hagen – nærhet til naturen

Vi lever våre liv i en hektisk hverdag, og hver dag blir vi stadig mer distansert fra naturen. Sosiale medier og krav om tilgjengelighet tar stadig mer fokus. Hagen er derfor ofte vårt nærmeste direkte kontaktpunkt med naturen. Vi alle streber for å oppnå bedre livskvalitet. Hagen er et naturlig sted for avslapping eller et møtested med dine kjære. En hage kan være stedet du dyrker dine hobbyer eller leker med dine barn.

Vi bringer glede til hagen

Palmako bidrar til å skape den gode atmosfæren i hagen, noe som gjør den til et spesielt sted i folks liv. Et liv som gir mening fylt med kvalitetstid med de som



står oss nærmest. Et sted vi opplever spesielle øyeblikk. Vårt fokus er derfor ikke bare å produsere produkter, men å bringe glede til hagen.

25 år og ledende produsent i Europa

Palmako kan se tilbake på 25 år siden oppstarten. Resultatet er at vi produserer og eksporterer over 60 000 hytter, boder og lekehus pr år til mer enn 30 land. Vi er med det Nord-Europas ledende produsent og distributør av hagestuer, boder og hagemiljø-produkter i tre.

Bærekraft og miljø

Tre er et av de aller mest miljøvennlige byggematerialene vi har tilgjengelig. Trevirke er fornybar ressurs, og økt bruk av tre reduserer CO₂-utslippene til atmosfæren. Palmako eier og forvalter mer enn 150.000 dekar vakker skog, som vi høster bærekraftig, fornybart og sertifisert trevirke fra. Av dette lager vi miljøskapende samlingspunkter for deg og din familie, som vi håper vil bidra til at du kan nyte livet hjemme med de som står deg nærmest.

Gjør det selv!

Våre produkter er i hovedsak "Gjør-Det-Selv" byggesett bestående av elementer og/eller pre-kuttete materialer, som de fleste kan montere med litt arbeidslyst og praktisk sans.

INNHold

HAGESTUER	4
SKYVEDØRER FOR HAGESTUER OG VINTERHAGER	58
GJESTEHYTTER	70
LYSTHUS – PAVILJONGER – GRILLHYTTER	96
BADSTUTØNNER – BADSTUHYTTER	108
VEKSTHUS	122
BODER	130
MAXI BODER	154
BODDØRER	162
GARASJER	164
CARPORTER	174
TIPS OG RÅD FOR SELVBYGGERE	184
TILBEHØR BYGG	188
LEVEGGER – REKKVERK – GJERDER	190
BENKSETT – HAGEMILJØ – VARMEPUMPEHUS	226
LEKESTATIV – SANDKASSER – LEKEHUS	236



Bli med på årets store byggekonkurranse Bygg og Vinn!

Vi vet at våre produkter Bringer glede til hagen! Vi vil derfor gjerne premiere gode prosjekter, og dele denne inspirasjonen med våre kunder. Vi inviterer derfor alle til å delta i årets byggekonkurranse «Bygg og Vinn».

Ved å delta har du dermed mulighetene til å vinne tilbake store deler av investeringen.

Premiering:

BESTE HAGESTUE /
GJESTEHYTTE
Kr 50 000,-

BESTE
BOD-PROSJEKT
Kr 25 000,-

BESTE
LEVEGG-PROSJEKT
Kr 10 000,-

BESTE
LEKEHUS-PROSJEKT
Kr 10 000,-

Alt du trenger å gjøre er følgende:

- Bygg ditt Palmako produkt
- Send dine fineste bilder av ditt ferdige stylede byggeprosjekt til byggogvinn@palmako.no
- Send inn minimum 3 eksteriør og miljøbilder og evt. 2 interiørbilder
- Husk at prosjektets helhet er viktig
- De flotteste resultatene premieres

Vinnere kontaktes etter endt sesong (oktober). Husk å oppgi navn, adresse, telefonnummer og hvor du har kjøpt produktet ved innsendelse av bidrag.

NB! Ved deltakelse i katalogen gis det tillatelse til at Palmako kan benytte innsendte bilder i katalog og markedsføring til inspirasjon for andre kunder.

Invester i familie, venner og økt livskvalitet

I dagens hektiske samfunn er det stor fokus på penger, avkastning og investeringer. Lykke og livskvalitet kan sjelden måles i penger, men god livskvalitet er en viktig bidragsyter. Vi foreslår derfor å investere i familie og venner.

Palmako eier og forvalter mer enn 150 000 dekar vakker skog, som vi høster bærekraftig og fornybart trevirke fra.

Av dette lager vi samlingspunkter for deg og din familie, som vi håper vil bidra til at du kan nyte livet hjemme med de som står deg nærmest. Trevirke er en klimavennlig og tradisjonsrik ressurs for oss i Norge i århundrer. Vi tar derfor vare på tradisjonene, og har fylt denne katalogen med... drømmer...!

For det er ikke produkter vi primært selger, men drømmene de oppfyller!

Vi håper derfor at vi kan oppfylle mange drømmer, og bidra til økt livskvalitet i hverdagen for deg og dine familie og venner.

Yngve Sommer
CEO
Palmako Norge AS



Hjemme bra, og UTE best!

Ferdige byggesett for enhver smak

Med ferdige byggesett fra Palmako, kan drømmen om en hagestue blir oppfylt før du aner. I denne katalogen finner du mange modeller og størrelser og velge i mellom, slik at du kan finne en modell som passer din stil og hage.

Har du eller skal du bygge din egen hagestue?

Noe av det viktigste med en hagestue, er at du alltid har følelsen av å være ute. Samtidig må du ha muligheter til å skjerme deg for vær og vind. Vi bor i Norge, og her regner og snør det, det blåser, og det er ikke alltid godt og varmt selv om det er sommer.

Palmako har skyvedørspartier i aluminium og glass i flere kvaliteter. Montér disse i hagestuen din, og du får følelsen av være ute selv om været ellers ville tvunget deg inn. Dermed kan du grille selv om det regner, og sitte ute i le selv om det blåser. **Les mer om våre skyvedørspartier på side 56.**



Isabella Hagestue side 8



Lenna Hagestue side 13



Bianca Hagestue side 30



Lydia Hagestue side 36



Andrea Hagestue side 42



Lea Hagestue side 48



Lisa Hagestue side 50



Grace Hagestue side 54

PRODUKTINFORMASJON PÅ PALMAKO.NO



Skriv Art.nr, Nobb.nr eller produktnavnet inn i søkefeltet

Q PRODUKTER

TIPS!

På produktsiden finner du også teknisk informasjon, Monteringsanvisninger m.m.

HVORFOR investere i en Hagestue?

Det er mange gode grunner til å investere i en hagestue. Hvis du snakker med noen som har en, vil de garantert si at det er en av de beste investeringene de noensinne har gjort. Trolig vil de også si at de burde gjort det for lenge siden, når de ser hvor stor glede de har av den.

En hagestue kan benyttes til så mangt, og med noen varmelamper i taket kan den benyttes store deler av året. Den kan brukes til å samle familien til god mat, til fest med venner, eller bare et sted å slappe av for deg selv.

Her får du noen tips om noen av de viktigste fordelene med å investere i en egen hagestue.



Forleng sommeren med minst 4 måneder!

Når sola forlenger dagene og begynner å varme, er det fortsatt en stund til det er varmt nok til å sitte ute. En hagestue gjør at du kan forlenge sommeren med minst 2 måneder i begge ender, og til og med sitte ute i fine høst og vinterdager.



Grill selv om det er dårlig vær!

Vi nordmenn er verdensmestere i grilling, og griller gjerne så ofte vi kan. Men vi bor i et land med ustabil vær, og når det blåser og regner blir det dårlig med grilling. Men med en hagestue kan du grille omtrent hele året uansett vær.

Bedre livskvalitet!

Å kunne sitte i le utendørs enten med dørene igjen eller åpne når sol og varme tillater det, gjør noe med kropp og sjel. Et deilig og lyst sted for deg selv eller med andre er noe du garantert vil sette stor pris på.



Hagemøblene er alltid under tak!

Når høsten kommer eller regnet pøser ned midt på sommeren, må hageputer inn og møbler stues bort. Med en hagestue slipper du det, og hagemøblene kan stå fremme og klare til bruk under tak hele året.



Party-Zone!

En hagestue er perfekt for hyggelige sammenkomster, enten det er ungdommen i huset som har fest med venner, eller foreldrene som har lyst til å slå ut håret med et party. Og ikke minst et perfekt sted for alle barnebursdagene.



Øker verdien på eiendommen!

En hagestue er noe de fleste ønsker seg, og som gir tiden du tilbringer hjemme en bedre kvalitet. Hagestuen øker også verdien på eiendommen din. Dette er noe du vil få igjen for ved et fremtidig salg, samtidig som det er fristende for fremtidige kjøpere.

Isabella 14,7m²

Kraftig konstruksjon i limtre

2 doble dører i aluminium med isolerglass

2 Tilt&Turn + 10 faste vinduer i aluminium med isolerglass

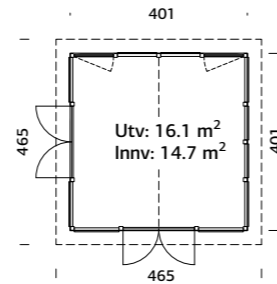

NYHET

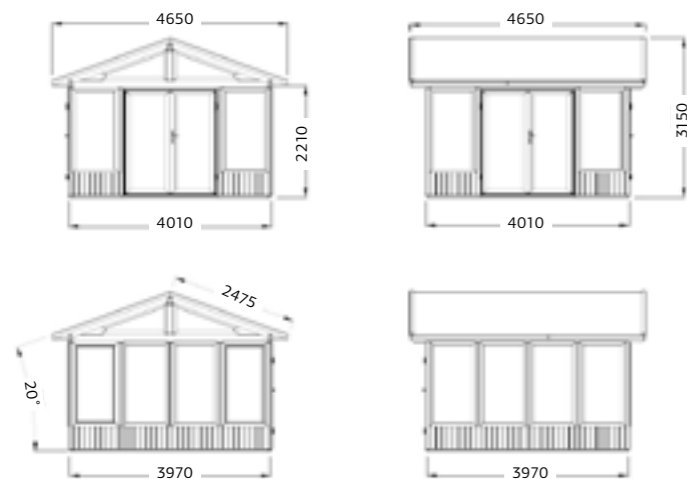

Nyt livet ute og forleng sommeren med minst 4 måneder med en Isabella hagestue fra Palmako!

Perfekt som samlingspunkt for god mat og drikke eller sosiale sammenkomster med familie eller venner. To doble glassdører og vinduer med glass på alle sider slipper inn sol og varme. Du er inne men samtidig ute.



Dører og vinduer er produsert i vedlikeholdsfri aluminium med isolerglass. To doble dører og to åpningsbare Tilt&Turn vinduer som kan plasseres valgfritt etter ønske.

Sylinderlås i dører.
Kraftig pre-cut limtrekonstruksjon og prefabrikkerte veggelementer gjør monteringen rask og enkel.

Leveres som byggesett inkludert skyvedører og alt av festemidler.
Fundament, gulv og taktekke er ikke inkludert.

Hagestuen leveres ubehandlet.

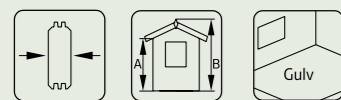

90 mm
A: 221 cm
B: 315 cm

SPESIFIKASJONER

Utv. mål: 401x401 cm

Takbord: 16 mm

Takareal: 22,9 m²

Takvinkel: 20°

Brutto utv. grunnflate: 16,1 m²

Vindu: Enkelt ekte glass

Vekt: 1455 kg

Kolli 1: 600x118x46 cm

Kolli 2: 200x120x250 cm

ART.NR: 112126

NOBB: 60690770

PRIS: Kr 129 900,-

Isabella 10,9 m²

Kraftig konstruksjon i limtre

1 dobbel dør i aluminium med isolerglass

2 Tilt&Turn + 10 faste vinduer i aluminium med isolerglass

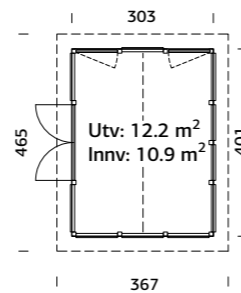

Dører og vinduer er produsert i vedlikeholdsfri aluminium med isolerglass. Dobbelt dør og to åpningsbare Tilt&Turn vinduer som kan plasseres valgfritt etter ønske. Sylindrelås i dører. Kraftig pre-cut limtrekonstruksjon og prefabrikerte veggelementer gjør monteringen rask og enkel. Leveres som byggesett inkludert skyvedører og alt av festemidler. Fundament, gulv og taktekke er ikke inkludert. Hagestuen leveres ubehandlet.

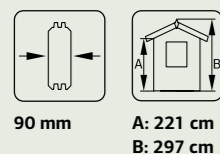

90 mm A: 221 cm B: 297 cm

SPESIFIKASJONER

Utv. mål: 303x401 cm
 Takbord: 16 mm
 Takareal: 18,1 m²
 Takvinkel: 20,0°
 Brutto utv. grunnflate: 12,2 m²
 Vindu: Enkelt ekte glass

Vekt: 1455 kg
 Koli 1: 600x118x46 cm
 Koli 2: 200x120x53 cm

ART.NR: 119341
 NOBB: 60690769
 PRIS: Kr 99 900,-

Isabella 22,2 m²

Kraftig konstruksjon i limtre

2 doble dører i aluminium med isolerglass

2 Tilt&Turn + 14 faste vinduer i aluminium med isolerglass

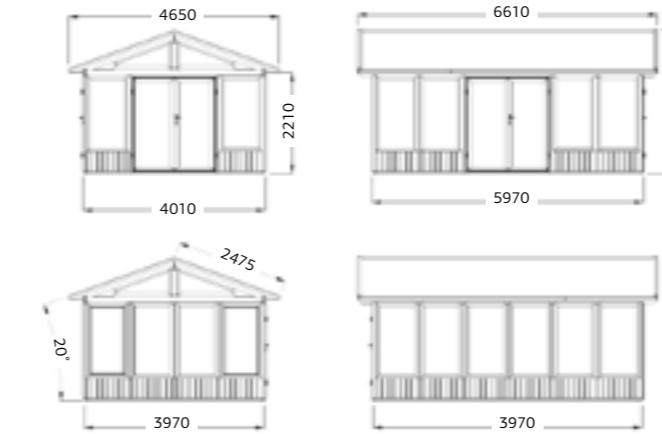
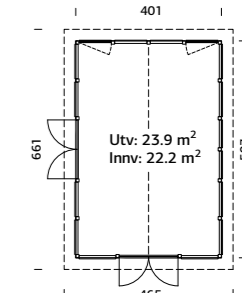

Dører og vinduer er produsert i vedlikeholdsfri aluminium med isolerglass. 2 doble dører og 2 åpningsbare Tilt&Turn vinduer som kan plasseres valgfritt etter ønske. 14 faste vinduer i tillegg. Sylindrelås i dører. Kraftig pre-cut limtrekonstruksjon og prefabrikerte veggelementer gjør monteringen rask og enkel. Leveres som byggesett inkludert skyvedører og alt av festemidler. Fundament, gulv og taktekke er ikke inkludert. Hagestuen leveres ubehandlet.

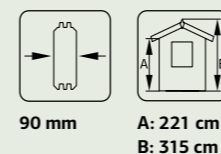

90 mm A: 221 cm B: 315 cm

SPESIFIKASJONER

Utv. mål: 401x597 cm
 Takbord: 16 mm
 Takareal: 32,6 m²
 Takvinkel: 20,0°
 Brutto utv. grunnflate: 23,9 m²
 Vindu: Enkelt ekte glass

Vekt: 1700 kg
 Koli 1: 657x118x51 cm
 Koli 2: 240x120x240 cm

ART.NR: 119345
 NOBB: 60690771
 PRIS: Kr 154 900,-



Interior og utsikt fra en Bianca 16,6 m² hagestue

PALMAKO CONNECT HAGESTUER

Palmako Lenna og Bianca hagestuer er et resultat av Palmako Connect, et konsept vi har utviklet med tanke på fleksibilitet.

Det betyr at vi kombinerer ulike bygningselementer som takkonstruksjoner, vegger, rekkverk og skyvedører for å skape mange ulike hagestuemodeller slik at du skal kunne finne din drømmemodell.

Du finner mange Lenna og Bianca hagestuer på de neste sidene.

Alle Bianca og Lenna sett i katalogen kan bygges speilvendt.



Oversikt over de ulike bygningselementene i Palmako Connect – Lenna og Bianca hagestuer

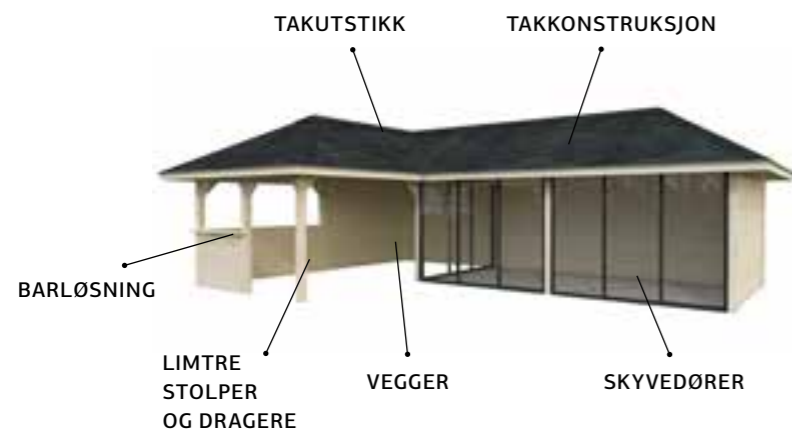

Lenna 402

16,6 m²
3 skyvedørspartier

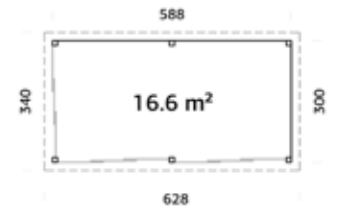

Hagestue med kraftig limtrekonstruksjon, 28 mm veggbord og 19 mm takbord. Tre vedlikeholdsfrie skyvedørspartier i glass og aluminium som kan åpnes til begge sider. 4 mm herdet sikkerhetsglass montert i solide aluminiumsprofiler, smed karmsystem i full bredde. Låsbare dører. Leveres som byggesett inkludert skyvedører og alt av festemidler. Fundament, gulv og taktekke er ikke inkludert. Hagestuen leveres ubehandlet.

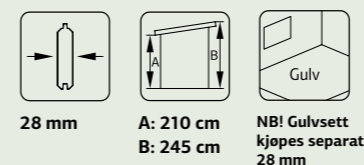

SPESIFIKASJONER
Utv. mål: 588x300 cm
Takbord: 19 mm
Takareal: 21,4 m²
Takvinkel: 3,0°
Brutto utv. grunnflate: 17,6 m²
Skyvedører: Alu+Glass 4 mm herdet
Les mer på side 62-63
Gulvsett: Se info på side 188

Vekt: 1425 kg
Kolli 1: 445x59x50 cm
Kolli 2: 300x118x32 cm
Kolli 3: 445x118x50 cm
Kolli 4: 290x113x48 cm

ART.NR: 111371
 NOBB: 60163054
PRIS: Kr 89 900,-

Lenna 405

16,6 m²
2 skyvedørspartier
Overbygget uteplass

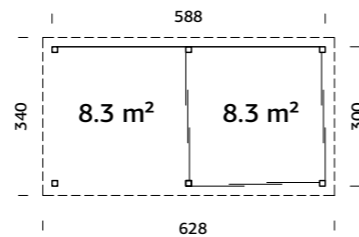

Hagestue med skyvedører i glass på to sider, samt overbygget uteplass. Vedlikeholdsfrie skyvedørspartier i glass og aluminium som kan åpnes til begge sider. 4 mm herdet sikkerhetsglass montert i solide aluminiumsprofiler, med karmsystem i full bredde. Låsbare dører. Produsert med kraftig limtrekonstruksjon, 28 mm veggbord og 19 mm takbord. Leveres som byggesett inkludert skyvedører og alt av festemidler. Fundament, gulv og taktekke er ikke inkludert. Hagestuen leveres ubehandlet.

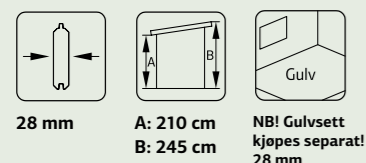

SPESIFIKASJONER

Utv. mål: 588x300 cm
Takbord: 19 mm
Takareal: 21,4 m²
Takvinkel: 3,0°
Brutto utv. grunnflate: 17,6 m²
Skyvedører: Alu+Glass 4 mm herdet
Les mer på side 62-63
Gulvsett: Se info på side 188

Vekt: 1325 kg
Kolli 1: 300x118x32 cm
Kolli 2: 445x59x50 cm
Kolli 3: 304x105x41 cm
Kolli 4: 445x118x55 cm

ART.NR: 111405
NOBB: 60163057
PRIS: Kr 77 900,-

Lenna 406

16,6 m²
3 skyvedørspartier
Overbygget uteplass

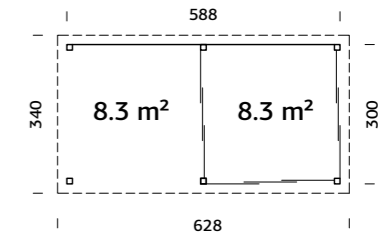

Hagestue med skyvedører i glass på to sider, samt overbygget uteplass. Vedlikeholdsfrie skyvedørspartier i glass og aluminium som kan åpnes til begge sider. 4 mm herdet sikkerhetsglass montert i solide aluminiumsprofiler, med karmsystem i full bredde. Låsbare dører. Produsert med kraftig limtrekonstruksjon, 28 mm veggbord og 19 mm takbord. Leveres som byggesett inkludert skyvedører og alt av festemidler. Fundament, gulv og taktekke er ikke inkludert. Hagestuen leveres ubehandlet.

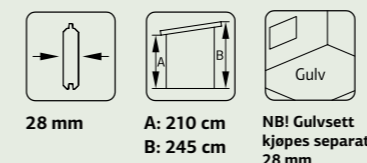

SPESIFIKASJONER

Utv. mål: 588x300 cm
Takbord: 19 mm
Takareal: 21,4 m²
Takvinkel: 3,0°
Brutto utv. grunnflate: 17,6 m²
Skyvedører: Alu+Glass 4 mm herdet
Les mer på side 62-63
Gulvsett: Se info på side 188

Vekt: 1895 kg
Kolli 1: 290x113x48 cm
Kolli 2: 300x59x36 cm
Kolli 3: 300x59x36 cm
Kolli 4: 445x118x55 cm

ART.NR: 111409
NOBB: 60163058
PRIS: Kr 86 900,-

Lenna 407

16,6 m²

2 skyvedørspartier

Overbygget uteplass med barløsning

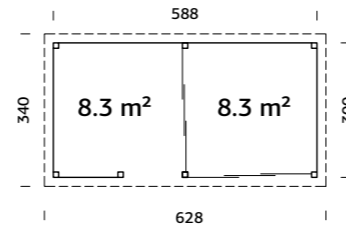

Hagestue med skyvedører i glass på to sider, samt overbygget uteplass med en praktisk barløsning i front. Vedlikeholdsfrie skyvedørspartier i glass og aluminium som kan åpnes til begge sider. 4 mm herdet sikkerhetsglass montert i solide aluminiumsprofiler, med karmsystem i full bredde. Låsbare dører. Produsert med kraftig limtrekonstruksjon, 28 mm veggbord og 19 mm takbord. Leveres som byggesett inkludert skyvedører og alt av festemidler. Fundament, gulv og taktekke er ikke inkludert. Hagestuen leveres ubehandlet.

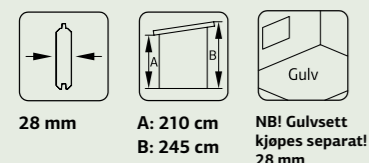

SPESIFIKASJONER

Utv. mål: 588x300 cm

Takbord: 19 mm

Takareal: 21,4 m²

Takvinkel: 3,0°

Brutto utv. grunnflate: 17,6 m²

Skyvedører: Alu+Glass 4 mm herdet

Les mer på side 62-63

Gulvsett: Se info på side 188

Vekt: 1480 kg

Kolli 1: 304x105x41 cm

Kolli 2: 300x118x32 cm

Kolli 3: 320x29x26 cm

Kolli 4: 445x59x50 cm

Kolli 5: 445x118x55 cm

ART.NR: 111413

NOBB: 60163059

PRIS: Kr 83 900,-

Lenna 408

16,6 m²

3 skyvedørspartier

Overbygget uteplass med barløsning

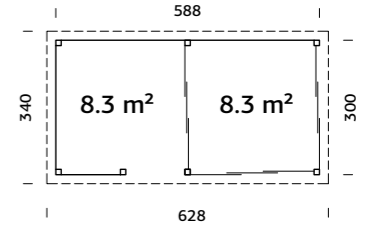

Hagestue med skyvedører i glass på to sider, samt overbygget uteplass med en praktisk barløsning i front. Vedlikeholdsfrie skyvedørspartier i glass og aluminium som kan åpnes til begge sider. 4 mm herdet sikkerhetsglass montert i solide aluminiumsprofiler, med karmsystem i full bredde. Låsbare dører. Produsert med kraftig limtrekonstruksjon, 28 mm veggbord og 19 mm takbord. Leveres som byggesett inkludert skyvedører og alt av festemidler. Fundament, gulv og taktekke er ikke inkludert. Hagestuen leveres ubehandlet.

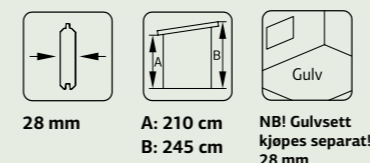

SPESIFIKASJONER

Utv. mål: 588x300 cm

Takbord: 19 mm

Takareal: 21,4 m²

Takvinkel: 3,0°

Brutto utv. grunnflate: 17,6 m²

Skyvedører: Alu+Glass 4 mm herdet

Les mer på side 62-63

Gulvsett: Se info på side 188

Vekt: 1505 kg

Kolli 1: 445x59x50 cm

Kolli 2: 290x113x48 cm

Kolli 3: 300x59x36 cm

Kolli 4: 320x59x26 cm

Kolli 5: 445x118x55 cm

ART.NR: 111417

NOBB: 60163060

PRIS: Kr 89 900,-

Lenna 412

24,9 m²
3 skyvedørspartier
Stor overbygget uteplass

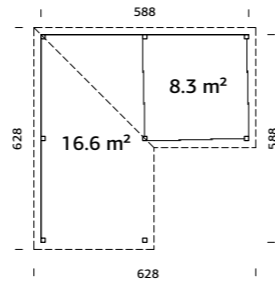

Stor og romslig uteplass for de fine sommerdagene



Hagestue med skyvedører i glass på tre sider, samt stor overbygget uteplass på hele 16 m². Vedlikeholdsfrie skyvedørspartier i glass og aluminium som kan åpnes til begge sider. 4 mm herdet sikkerhetsglass montert i solide aluminiumsprofiler, med karmsystem i full bredde. Låsbare dører. Produsert med kraftig limtrekonstruksjon, 28 mm veggbord og 19 mm takbord. Leveres som byggesett inkludert skyvedører og alt av festemidler. Fundament, gulv og taktekke er ikke inkludert. Hagestuen leveres ubehandlet.

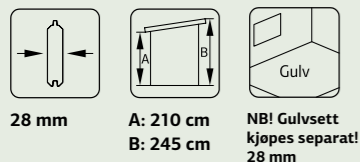

SPESIFIKASJONER
Utv. mål: 588x588 cm
Takbord: 19 mm
Takareal: 31,5 m²
Takkvinkel: 3,0°
Brutto utv. grunnflate: 26,3 m²
Skyvedører: Alu+Glass 4 mm herdet
Les mer på side 62-63
Gulvsett: Se info på side 188

Vekt: 1665 kg
Kolli 1: 290x113x48 cm
Kolli 2: 300x59x36 cm
Kolli 3: 300x59x36 cm
Kolli 4: 600x118x52 cm

ART.NR: 111558
NOBB: 60163064
PRIS: Kr 103 900,-



Deilig innerom som kan åpnes og lukkes etter ønske og behov.

Lenna 409

24,9 m²

2 skyvedørspartier

Stor overbygget uteplass med barløsning

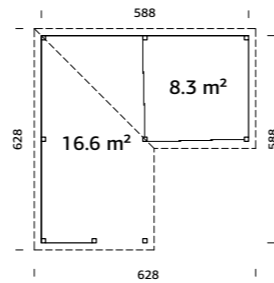

Hagestue med skyvedører i glass på to sider, samt stor overbygget uteplass på hele 16 m² og barløsning i front. Vedlikeholdsfrie skyvedørspartier i glass og aluminium som kan åpnes til begge sider. 4 mm herdet sikkerhetsglass montert i solide aluminiumsprofiler, med karmsystem i full bredde. Låsbare dører. Produsert med kraftig limtrekonstruksjon, 28 mm veggbord og 19 mm takbord. Leveres som byggesett inkludert skyvedører og alt av festemidler. Fundament, gulv og taktekke er ikke inkludert. Hagestuen leveres ubehandlet.

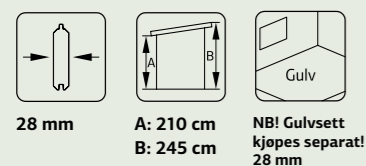

SPESIFIKASJONER

Utv. mål: 588x588 cm
Takbord: 19 mm
Takareal: 31,5 m²
Takvinkel: 3,0°
Brutto utv. grunnflate: 26,3 m²
Skyvedører: Alu+Glass 4 mm herdet
Les mer på side 62-63
Gulvsett: Se info på side 188

Vekt: 1720 kg
Kolli 1: 300x59x36 cm
Kolli 2: 600x118x52 cm
Kolli 3: 300x59x36 cm
Kolli 4: 320x59x26 cm
Kolli 5: 3040x105x41 cm

ART.NR: 111546
 NOBB: 60163061
PRIS: Kr 94 900,-

Lenna 410

24,9 m²

3 skyvedørspartier

Stor overbygget uteplass med barløsning

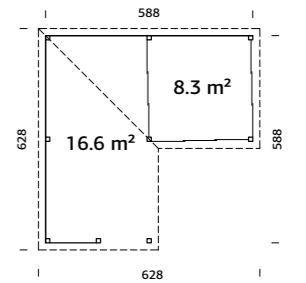

Hagestue med skyvedører i glass på to sider, samt stor overbygget uteplass på hele 16 m² og barløsning i front. Vedlikeholdsfrie skyvedørspartier i glass og aluminium som kan åpnes til begge sider. 4 mm herdet sikkerhetsglass montert i solide aluminiumsprofiler, med karmsystem i full bredde. Låsbare dører. Produsert med kraftig limtrekonstruksjon, 28 mm veggbord og 19 mm takbord. Leveres som byggesett inkludert skyvedører og alt av festemidler. Fundament, gulv og taktekke er ikke inkludert. Hagestuen leveres ubehandlet.

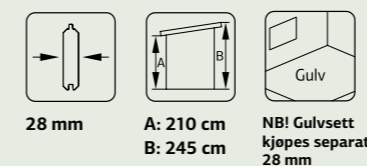

SPESIFIKASJONER

Utv. mål: 588x588 cm
Takbord: 19 mm
Takareal: 31,5 m²
Takvinkel: 3,0°
Brutto utv. grunnflate: 26,3 m²
Skyvedører: Alu+Glass 4 mm herdet
Les mer på side 62-63
Gulvsett: Se info på side 188

Vekt: 1745 kg
Kolli 1: 290x113x48 cm
Kolli 2: 300x118x32 cm
Kolli 3: 600x118x52 cm
Kolli 4: 320x59x26 cm

ART.NR: 111550
 NOBB: 60163062
PRIS: Kr 104 900,-

Lenna 422

24,9 m²
2 skyvedørspartier
Overbygget uteplass med barløsning

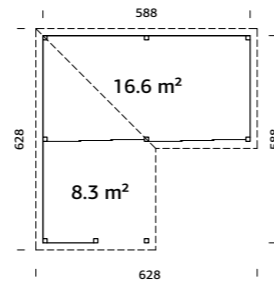

Hagestue med skyvedører i glass i hele fronten, samt overbygget uteplass med barløsning. Vedlikeholdsfrie skyvedørspartier i glass og aluminium som kan åpnes til begge sider. 4 mm herdet sikkerhetsglass montert i solide aluminiumsprofiler, med karmsystem i full bredde. Låsbare dører. Produsert med kraftig limtrekonstruksjon, 28 mm veggbord og 19 mm takbord. Leveres som byggesett inkludert skyvedører og alt av festemidler. Fundament, gulv og taktekke er ikke inkludert. Hagestuen leveres ubehandlet.

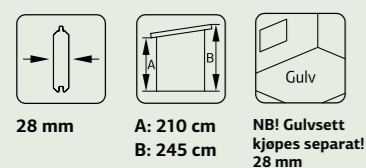

SPESIFIKASJONER
Utv. mål: 588x588 cm
Takbord: 19 mm
Takareal: 31,5 m²
Takvinkel: 3,0°
Brutto utv. grunnflate: 26,3 m²
Skyvedører: Alu+Glass 4 mm herdet
Les mer på side 62-63
Gulvsett: Se info på side 188

Vekt: 1910 kg
Kolli 1: 600x118x52 cm
Kolli 2: 300x59x36 cm
Kolli 3: 304x105x41 cm
Kolli 4: 300x59x36 cm
Kolli 5: 320x59x26 cm

ART.NR: 111594
NOBB: 60163076
PRIS: Kr 99 900,-

Lenna 423

24,9 m²
3 skyvedørspartier
Overbygget uteplass med barløsning

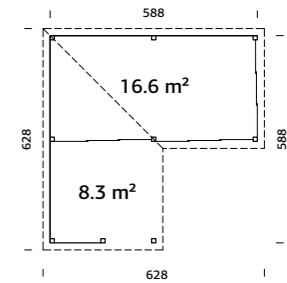

Hagestue med skyvedører i glass i hele fronten og på den ene siden, samt overbygget uteplass med barløsning. Vedlikeholdsfrie skyvedørspartier i glass og aluminium som kan åpnes til begge sider. 4 mm herdet sikkerhetsglass montert i solide aluminiumsprofiler, med karmsystem i full bredde. Låsbare dører. Produsert med kraftig limtrekonstruksjon, 28 mm veggbord og 19 mm takbord. Leveres som byggesett inkludert skyvedører og alt av festemidler. Fundament, gulv og taktekke er ikke inkludert. Hagestuen leveres ubehandlet.

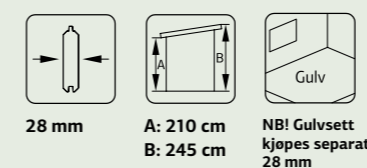

SPESIFIKASJONER
Utv. mål: 588x588 cm
Takbord: 19 mm
Takareal: 31,5 m²
Takvinkel: 3,0°
Brutto utv. grunnflate: 26,3 m²
Skyvedører: Alu+Glass 4 mm herdet
Les mer på side 62-63
Gulvsett: Se info på side 188

Vekt: 1745 kg
Kolli 1: 300x118x32 cm
Kolli 2: 320x59x26 cm
Kolli 3: 600x118x52 cm
Kolli 4: 290x113x48 cm

ART.NR: 111598
NOBB: 60163077
PRIS: Kr 105 900,-

Lenna 415

24,9 m²
2 skyvedørspartier
Overbygget uteplass med barløsning

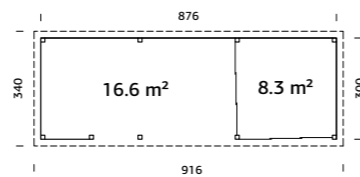

Hagestue med skyvedører i glass på to sider, samt stor overbygget uteplass med barløsning. Vedlikeholdsfrie skyvedørspartier i glass og aluminium som kan åpnes til begge sider. 4 mm herdet sikkerhetsglass montert i solide aluminiumsprofiler, med karmsystem i full bredde. Låsbare dører. Produsert med kraftig limtrekonstruksjon, 28 mm veggbord og 19 mm takbord. Leveres som byggesett inkludert skyvedører og alt av festemidler. Fundament, gulv og taktekke er ikke inkludert. Hagestuen leveres ubehandlet.

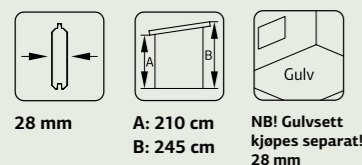

SPESIFIKASJONER
Utv. mål: 876x300 cm
Takbord: 19 mm
Takareal: 31,5 m²
Takkvinkel: 3,0°
Brutto utv. grunnflate: 26,3 m²
Skyvedører: Alu+Glass 4 mm herdet
Les mer på side 62-63
Gulvsett: Se info på side 188

Vekt: 1950 kg
Kolli 1: 445x118x55 cm
Kolli 2: 304x105x410 cm
Kolli 3: 300x59x36 cm
Kolli 4: 445x59x50 cm x2
Kolli 5: 300x59x36 cm
Kolli 6: 320x59x26 cm

ART.NR: 111566
NOBB: 60163067
PRIS: Kr 99 900,-

Lenna 419

24,9 m²
3 skyvedørspartier
Overbygget uteplass med barløsning

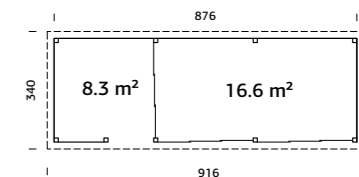

Hagestue med to skyvedører i glass i front og en på siden, samt overbygget uteplass med barløsning. Vedlikeholdsfrie skyvedørspartier i glass og aluminium som kan åpnes til begge sider. 4 mm herdet sikkerhetsglass montert i solide aluminiumsprofiler, med karmsystem i full bredde. Låsbare dører. Produsert med kraftig limtrekonstruksjon, 28 mm veggbord og 19 mm takbord. Leveres som byggesett inkludert skyvedører og alt av festemidler. Fundament, gulv og taktekke er ikke inkludert. Hagestuen leveres ubehandlet.

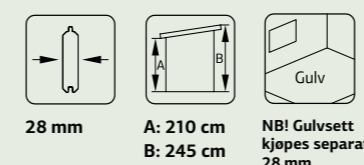

SPESIFIKASJONER
Utv. mål: 876x300 cm
Takbord: 19 mm
Takareal: 31,5 m²
Takkvinkel: 3,0°
Brutto utv. grunnflate: 26,3 m²
Skyvedører: Alu+Glass 4 mm herdet
Les mer på side 62-63
Gulvsett: Se info på side 188

Vekt: 2055 kg
Kolli 1: 320x59x26 cm
Kolli 2: 445x118x55 cm
Kolli 3: 445x59x50 cm x2
Kolli 4: 300x59x36 cm x2

ART.NR: 111582
NOBB: 30163072
PRIS: Kr 114 900,-

Lenna 417

24,9 m²
3 skyvedørspartier
Overbygget uteplass

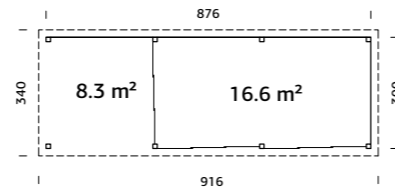

Hagestue med to skyvedører i glass i front og en på siden, samt overbygget uteplass. Vedlikeholdsfrie skyvedørspartier i glass og aluminium som kan åpnes til begge sider. 4 mm herdet sikkerhetsglass montert i solide aluminiumsprofiler, med karmsystem i full bredde. Låsbare dører. Produsert med kraftig limtrekonstruksjon, 28 mm veggbord og 19 mm takbord. Leveres som byggesett inkludert skyvedører og alt av festemidler. Fundament, gulv og taktekke er ikke inkludert. Hagestuen leveres ubehandlet.

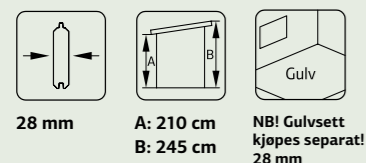

SPESIFIKASJONER

Utv. mål: 876x300 cm
Takbord: 19 mm
Takareal: 31,5 m²
Takvinkel: 3,0°
Brutto utv. grunnflate: 26,3 m²
Skyvedører: Alu+Glass 4 mm herdet
Les mer på side 62-63
Gulvsett: Se info på side 188

Vekt: 2050 kg
Kolli 1: 300x59x36 cm
Kolli 2: 445x59x50 cm x2
Kolli 3: 445x118x55 cm
Kolli 4: 300x59x36 cm
Kolli 5: 290x113x48 cm

ART.NR: 111574
NOBB: 60163069
PRIS: Kr 109 900,-

Lenna 418

24,9 m²
4 skyvedørspartier
Overbygget uteplass

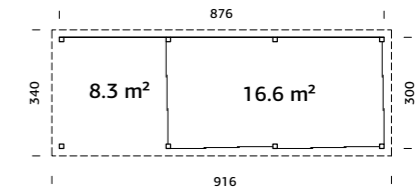

Hagestue med to skyvedører i glass i front og en på siden, samt overbygget uteplass. Vedlikeholdsfrie skyvedørspartier i glass og aluminium som kan åpnes til begge sider. 4 mm herdet sikkerhetsglass montert i solide aluminiumsprofiler, med karmsystem i full bredde. Låsbare dører. Produsert med kraftig limtrekonstruksjon, 28 mm veggbord og 19 mm takbord. Leveres som byggesett inkludert skyvedører og alt av festemidler. Fundament, gulv og taktekke er ikke inkludert. Hagestuen leveres ubehandlet.

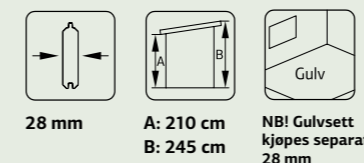

SPESIFIKASJONER

Utv. mål: 876x300 cm
Takbord: 19 mm
Takareal: 31,5 m²
Takvinkel: 3,0°
Brutto utv. grunnflate: 26,3 m²
Skyvedører: Alu+Glass 4 mm herdet
Les mer på side 62-63
Gulvsett: Se info på side 188

Vekt: 1925 kg
Kolli 1: 304x105x41 cm
Kolli 2: 445x118x55 cm
Kolli 3: 300x118x32 cm
Kolli 4: 445x59x50 cm x2
Kolli 5: 304x105x41 cm

ART.NR: 111578
NOBB: 60163071
PRIS: Kr 119 900,-

Lenna 420

33,2 m²
3 skyvedørspartier
Stor overbygget uteplass med barløsning

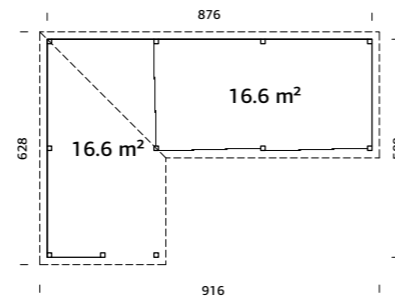

Hagestue med tre skyvedører i glass i front og på siden, samt stor overbygget uteplass på 16 m² med barløsning. Her har du god plass både ute og inne uansett vær. Vedlikeholdsfrie skyvedørspartier i glass og aluminium som kan åpnes til begge sider. 4 mm herdet sikkerhetsglass montert i solide aluminiumsprofiler, med karmsystem i full bredde. Låsbare dører. Produsert med kraftig limtrekonstruksjon, 28 mm veggbord og 19 mm takbord. Leveres som byggesett inkludert skyvedører og alt av festemidler. Fundament, gulv og taktekke er ikke inkludert. Hagestuen leveres ubehandlet.

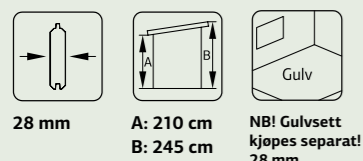

SPESIFIKASJONER

Utv. mål: 876x588 cm
Takbord: 19 mm
Takareal: 38,5 m²
Takvinkel: 3,0°
Brutto utv. grunnflate:
Skyvedører: Alu+Glass 4 mm herdet
Les mer på side 62-63
Gulvsett: Se info på side 188

Vekt: 2295 kg
Kolli 1: 600x118x52 cm
Kolli 2: 445x59x50 cm
Kolli 3: 320x59x26 cm
Kolli 4: 300x118x32 cm
Kolli 5: 300x59x36 cm
Kolli 6: 290x113x48 cm

ART.NR: 111586
NOBB: 60163074
PRIS: Kr 129 900,-

Lenna 421

33,2 m²
4 skyvedørspartier
Stor overbygget uteplass med barløsning

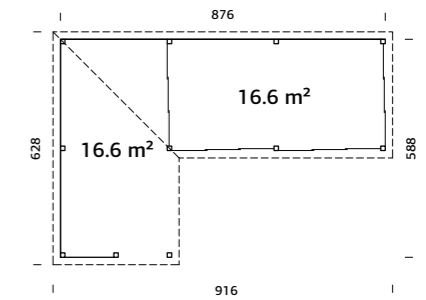

Hagestue med tre skyvedører i glass i front og på siden, samt stor overbygget uteplass på 16 m² med barløsning. Her har du god plass både ute og inne uansett vær. Vedlikeholdsfrie skyvedørspartier i glass og aluminium som kan åpnes til begge sider. 4 mm herdet sikkerhetsglass montert i solide aluminiumsprofiler, med karmsystem i full bredde. Låsbare dører. Produsert med kraftig limtrekonstruksjon, 28 mm veggbord og 19 mm takbord. Leveres som byggesett inkludert skyvedører og alt av festemidler. Fundament, gulv og taktekke er ikke inkludert. Hagestuen leveres ubehandlet.

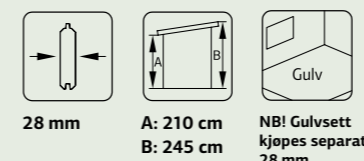

SPESIFIKASJONER

Utv. mål: 876x588 cm
Takbord: 19 mm
Takareal: 38,5 m²
Takvinkel: 3,0°
Brutto utv. grunnflate:
Skyvedører: Alu+Glass 4 mm herdet
Les mer på side 62-63
Gulvsett: Se info på side 188

Vekt: 2320 kg
Kolli 1: 304x105x41 cm x2
Kolli 2: 600x118x52 cm
Kolli 3: 445x59x50 cm
Kolli 4: 320x59x26 cm
Kolli 5: 300x59x36 cm x2

ART.NR: 111590
NOBB: 60163075
PRIS: Kr 139 900,-

Bianca 205

16,6 m²
2 skyvedørspartier
Overbygget uteplass

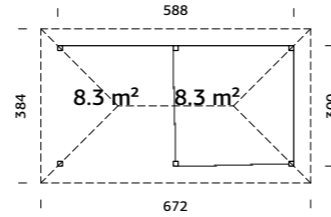

Hagestue med to skyvedører og overbygget uteplass. Vedlikeholdsfrie skyvedørspartier i glass og aluminium som kan åpnes til begge sider. 4 mm herdet sikkerhetsglass montert i solide aluminiumsprofiler, med karmsystem i full bredde. Låsbare dører. Produsert med kraftig limtrekonstruksjon, 28 mm veggbord og valmet saltak med 19 mm takbord. Leveres som byggesett inkludert skyvedører og alt av festemidler. Fundament, gulv og taktekke er ikke inkludert. Hagestuen leveres ubehandlet.

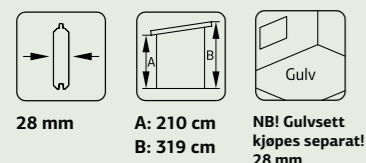

SPESIFIKASJONER

Utv. mål: 588x300 cm
Takbord: 19 mm
Takareal: 31,5 m²
Takvinkel: 30,0°
Brutto utv. grunnflate: 17,6 m²
Skyvedører: Alu+Glass 4 mm herdet
Les mer på side 62-63
Gulvsett: Se info på side 188

Vekt: 1425 kg
Kolli 1: 320x118x40 cm
Kolli 2: 300x118x32 cm
Kolli 3: 304x105x41 cm
Kolli 4: 280x24x12 cm
Kolli 5: 445x118x39 cm

ART.NR: 111469
NOBB: 60163161
PRIS: Kr 79 900,-

Bianca 217

24,9 m²
3 skyvedørspartier
Overbygget uteplass

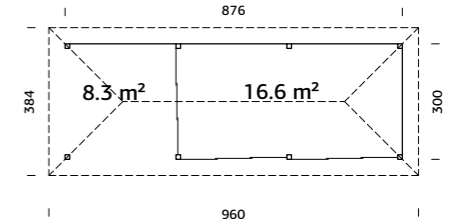

Hagestue med tre skyvedører i front og på siden, samt overbygget uteplass. Vedlikeholdsfrie skyvedørspartier i glass og aluminium som kan åpnes til begge sider. 4 mm herdet sikkerhetsglass montert i solide aluminiumsprofiler, med karmsystem i full bredde. Låsbare dører. Produsert med kraftig limtrekonstruksjon, 28 mm veggbord og valmet saltak med 19 mm takbord. Leveres som byggesett inkludert skyvedører og alt av festemidler. Fundament, gulv og taktekke er ikke inkludert. Hagestuen leveres ubehandlet.

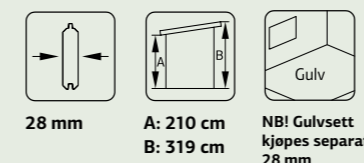

SPESIFIKASJONER

Utv. mål: 876x300 cm
Takbord: 19 mm
Takareal: 48,0 m²
Takvinkel: 30,0°
Brutto utv. grunnflate: 26,3 m²
Skyvedører: Alu+Glass 4 mm herdet
Les mer på side 62-63
Gulvsett: Se info på side 188

Vekt: 1955 kg
Kolli 1: 445x118x39 cm
Kolli 2: 320x118x40 cm x2
Kolli 3: 280x24x12 cm
Kolli 4: 300x59x36 cm x2
Kolli 5: 290x113x48 cm

ART.NR: 111518
NOBB: 60163175
PRIS: Kr 114 900,-

Bianca 218

24,9 m²
4 skyvedørspartier
Overbygget uteplass

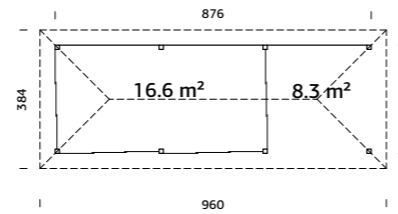

Hagestue med fire skyvedører i front og på sidene, samt overbygget uteplass. Vedlikeholdsfrie skyvedørspartier i glass og aluminium som kan åpnes til begge sider. 4 mm herdet sikkerhetsglass montert i solide aluminiumsprofiler, med karmsystem i full bredde. Låsbare dører. Produsert med kraftig limtrekonstruksjon, 28 mm veggbord og valmet saltak med 19 mm takbord. Leveres som byggesett inkludert skyvedører og alt av festemidler. Fundament, gulv og taktekke er ikke inkludert. Hagestuen leveres ubehandlet.



Bianca 219

24,9 m²
3 skyvedørspartier
Overbygget uteplass med barløsning

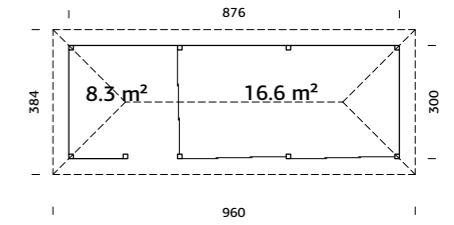

Hagestue med tre skyvedører i front og på sidene, samt overbygget uteplass med barløsning. Vedlikeholdsfrie skyvedørspartier i glass og aluminium som kan åpnes til begge sider. 4 mm herdet sikkerhetsglass montert i solide aluminiumsprofiler, med karmsystem i full bredde. Låsbare dører. Produsert med kraftig limtrekonstruksjon, 28 mm veggbord og valmet saltak med 19 mm takbord. Leveres som byggesett inkludert skyvedører og alt av festemidler. Fundament, gulv og taktekke er ikke inkludert. Hagestuen leveres ubehandlet.

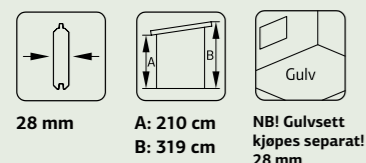

SPESIFIKASJONER

Utv. mål: 876x300 cm
Takbord: 19 mm
Takareal: 48,0 m²
Takvinkel: 30,0°
Brutto utv. grunnflate: 26,3 m²
Skyvedører: Alu+Glass 4 mm herdet
Les mer på side 62-63
Gulvsett: Se info på side 188

Vekt: 1980 kg
Kolli 1: 445x118x39 cm
Kolli 2: 320x118x40 cm x2
Kolli 3: 304x105x41 cm x2
Kolli 4: 280x24x12 cm
Kolli 5: 300x118x32 cm

ART.NR: 111522
NOBB: 60163176
PRIS: Kr 119 900,-

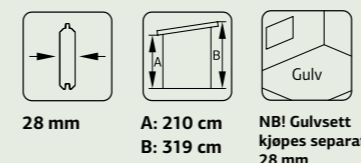

SPESIFIKASJONER

Utv. mål: 876x300 cm
Takbord: 19 mm
Takareal: 48,0 m²
Takvinkel: 30,0°
Brutto utv. grunnflate: 26,3 m²
Skyvedører: Alu+Glass 4 mm herdet
Les mer på side 62-63
Gulvsett: Se info på side 188

Vekt: 2110 kg
Kolli 1: 445x118x39 cm
Kolli 2: 320x118x40 cm x2
Kolli 3: 290x113x48 cm
Kolli 4: 280x24x12 cm
Kolli 5: 320x59x26 cm
Kolli 6: 300x59x36 cm x2

ART.NR: 111526
NOBB: 60163177
PRIS: Kr 115 900,-

Bianca 220

33,2 m²
3 skyvedørspartier
Stor overbygget uteplass med barløsning

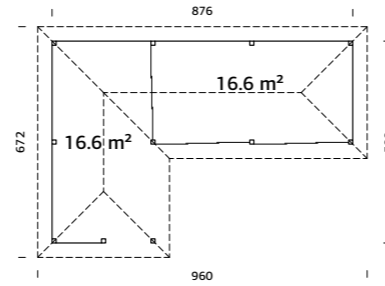

Hagestue med tre skyvedører i front og på siden, samt stor og luftig overbygget uteplass på hele 16 m² med barløsning i front. Her kan du samle familie og venner til hyggelige sammenkomster. Vedlikeholdsfrie skyvedørspartier i glass og aluminium som kan åpnes til begge sider. 4 mm herdet sikkerhetsglass montert i solide aluminiumsprofiler, med karmsystem i full bredde. Låsbare dører. Produsert med kraftig limtrekonstruksjon, 28 mm veggbord og valmet saltak med 19 mm takbord. Leveres som byggesett inkludert skyvedører og alt av festemidler. Fundament, gulv og taktekke er ikke inkludert. Hagestuen leveres ubehandlet.

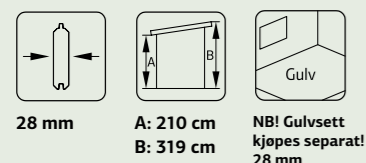

SPESIFIKASJONER
Utv. mål: 876x588 cm
Takbord: 19 mm
Takareal: 62,1 m²
Takvinkel: 30,0°
Brutto utv. grunnflate: 34,9 m²
Skyvedører: Alu+Glass 4 mm herdet
Les mer på side 62-63
Gulvsett: Se info på side 188

Vekt: 2265 kg
Kolli 1: 280x24x12 cm
Kolli 2: 320x59x26 cm
Kolli 3: 300x118x32 cm
Kolli 4: 445x118x72 cm
Kolli 5: 320x118x40 cm
Kolli 6: 290x113x48 cm
Kolli 7: 300x59x36 cm

ART.NR: 111538
NOBB: 60163179
PRIS: Kr 134 900,-

Bianca 221

33,2 m²
4 skyvedørspartier
Stor overbygget uteplass med barløsning

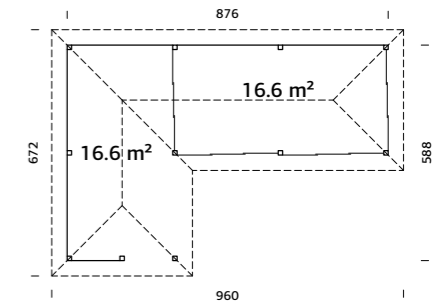

Hagestue med fire tre skyvedører i front og på sidene, samt stor og luftig overbygget uteplass på hele 16 m² med barløsning i front. Her er det plass til alle. Vedlikeholdsfrie skyvedørspartier i glass og aluminium som kan åpnes til begge sider. 4 mm herdet sikkerhetsglass montert i solide aluminiumsprofiler, med karmsystem i full bredde. Låsbare dører. Produsert med kraftig limtrekonstruksjon, 28 mm veggbord og valmet saltak med 19 mm takbord. Leveres som byggesett inkludert skyvedører og alt av festemidler. Fundament, gulv og taktekke er ikke inkludert. Hagestuen leveres ubehandlet.

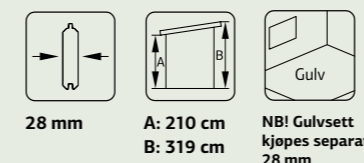

SPESIFIKASJONER
Utv. mål: 876x588 cm
Takbord: 19 mm
Takareal: 62,1 m²
Takvinkel: 30,0°
Brutto utv. grunnflate: 34,9 m²
Skyvedører: Alu+Glass 4 mm herdet
Les mer på side 62-63
Gulvsett: Se info på side 188

Vekt: 2260 kg
Kolli 1: 445x118x72 cm
Kolli 2: 320x59x26 cm
Kolli 3: 320x118x40 cm
Kolli 4: 304x105x41 cm x2
Kolli 5: 300x59x36 cm x2
Kolli 6: 280x24x12 cm

ART.NR: 111542
NOBB: 60163180
PRIS: Kr 149 900,-

Lydia 8,0m²

1 skyvedørsparti

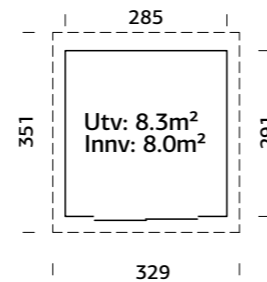

Liten og koselig hagestue med skyvedører som bidrar til å nyte livet ute og forlenge sommeren med minst 4 måneder. De store skyvedørene slipper inn sol og varme når du ønsker, og kan lukkes om været ikke er det beste.

Vedlikeholdsfrie skyvedører i glass og aluminium som kan åpnes til begge sider. 4 mm herdet sikkerhetsglass montert i solide aluminiumsprofiler, med karmsystem i full bredde. Låsbare dører. Produsert i 28 mm maskinlaftede vegger med corner connection og 19 mm takbord.

Leveres som byggesett inkludert skyvedører og alt av festemidler. Fundament, gulv og taktekke er ikke inkludert. Gulvsett kan kjøpes som tillegg om ønskelig. Hagestuen leveres ubehandlet.

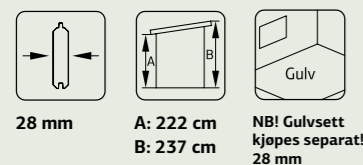

SPESIFIKASJONER

Utv. mål: 285x291 cm
Takbord: 19 mm
Takvinkel: 1,0°
Brutto utv. grunnflate: 8,3 m²
Skyvedører: Alu+Glass 4 mm herdet
Les mer på side 62-63
Gulvsett: Se info på side 188

Vekt: 580 kg
Kolli 1: 445x118x53 cm

ART.NR: 111034
 NOBB: 60163041
PRIS: Kr 31 900,-

Lydia 8,0+7,6 m²

1 skyvedørsparti

Overbygget uteplass

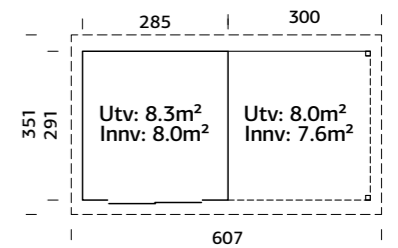

Liten og koselig hagestue med skyvedører som bidrar til å nyte livet ute og forlenge sommeren med minst 4 måneder. De store skyvedørene slipper inn sol og varme når du ønsker, og kan lukkes om været ikke er det beste.

Vedlikeholdsfrie skyvedører i glass og aluminium som kan åpnes til begge sider. 4 mm herdet sikkerhetsglass montert i solide aluminiumsprofiler, med karmsystem i full bredde. Låsbare dører. Produsert i 28 mm maskinlaftede vegger med corner connection og 19 mm takbord.

Leveres som byggesett inkludert skyvedører og alt av festemidler. Fundament, gulv og taktekke er ikke inkludert. Gulvsett kan kjøpes som tillegg om ønskelig. Hagestuen leveres ubehandlet.



Kan bygges speilvendt

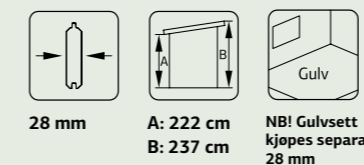

SPESIFIKASJONER

Utv. mål: 285x563 cm
Takbord: 16 mm
Takvinkel: 1,0°
Brutto utv. grunnflate: 16,3 m²
Skyvedører: Alu+Glass 4 mm herdet
Les mer på side 62-63
Gulvsett: Se info på side 188

Vekt: 950 kg
Kolli 1: 445x118x53 cm
Kolli 2: 330x118x32 cm

ART.NR: 120268
 NOBB: 60690772
PRIS: Kr 46 900,-

Lydia 10,8 m²

1 skyvedørspartier

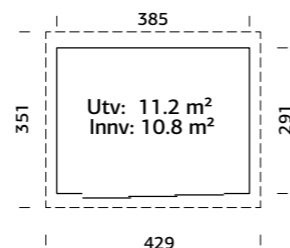

Koselig hagestue med skyvedører som bidrar til å nyte livet ute og forlenge sommeren med minst 4 måneder. De store skyvedørene slipper inn sol og varme når du ønsker, og kan lukkes om været ikke er det beste.

Vedlikeholdsfrie skyvedører i glass og aluminium som kan åpnes til begge sider. 4 mm herdet sikkerhetsglass montert i solide aluminiumsprofiler, med karmsystem i full bredde. Låsbare dører. Produsert i 28 mm maskinlaftede vegger med corner connection og 19 mm takbord.

Leveres som byggesett inkludert skyvedører og alt av festemidler. Fundament, gulv og taktekke er ikke inkludert. Gulvsett kan kjøpes som tillegg om ønskelig. Hagestuen leveres ubehandlet.

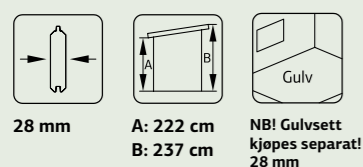

SPESIFIKASJONER

Utv. mål: 385x291 cm
Takbord: 19 mm
Takareal: 14,1 m²
Takvinkel: 1,0°
Brutto utv. grunnflate: 11,2 m²
Skyvedører: Alu+Glass 4 mm herdet
Les mer på side 62-63
Gulvsett: Se info på side 188

Vekt: 863 kg
Kolli 1: 450x118x57 cm
Kolli 2: 120x100x2 cm

ART.NR: 111010
 NOBB: 60163043
PRIS: Kr 39 900,-

Lydia 10,8+7,6 m²

1 skyvedørsparti

Overbygget uteplass

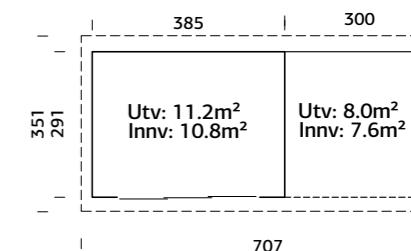

Koselig hagestue med skyvedører som bidrar til å nyte livet ute og forlenge sommeren med minst 4 måneder. De store skyvedørene slipper inn sol og varme når du ønsker, og kan lukkes om været ikke er det beste.

Vedlikeholdsfrie skyvedører i glass og aluminium som kan åpnes til begge sider. 4 mm herdet sikkerhetsglass montert i solide aluminiumsprofiler, med karmsystem i full bredde. Låsbare dører. Produsert i 28 mm maskinlaftede vegger med corner connection og 19 mm takbord.

Leveres som byggesett inkludert skyvedører og alt av festemidler. Fundament, gulv og taktekke er ikke inkludert. Gulvsett kan kjøpes som tillegg om ønskelig. Hagestuen leveres ubehandlet.

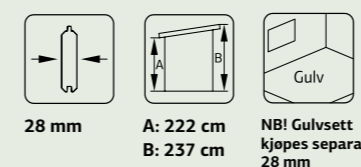

SPESIFIKASJONER

Utv. mål: 663x291 cm
Takbord: 16 mm
Takvinkel: 1,0°
Brutto utv. grunnflate: 19,2 m²
Skyvedører: Alu+Glass 4 mm herdet
Les mer på side 62-63
Gulvsett: Se info på side 188

Vekt: 1080 kg
Kolli 1: 445x118x56 cm

ART.NR: 120264
 NOBB: 60690773
PRIS: Kr 55 900,-

Lydia 14,4 m²

1 skyvedørspartier

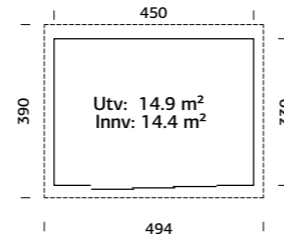

Romslig hagestue med skyvedører som bidrar til å nyte livet ute og forlenge sommeren med minst 4 måneder. De store skyvedørene slipper inn sol og varme når du ønsker, og kan lukkes om været ikke er det beste. Du har fortsatt en deilig ute-følelse, og maten smaker enda bedre.

Vedlikeholdsfrie skyvedørspartier i glass og aluminium som kan åpnes til begge sider. 4 mm herdet sikkerhetsglass montert i solide aluminiumsprofiler, med karmsystem i full bredde. Låsbare dører. Produsert i 28 mm maskinlaftede vegger med corner connection og 19 mm takbord.

Leveres som byggesett inkludert skyvedører og alt av festemidler. Fundament, gulv og taktekke er ikke inkludert. Gulvsett kan kjøpes som tillegg om ønskelig. Hagestuen leveres ubehandlet.

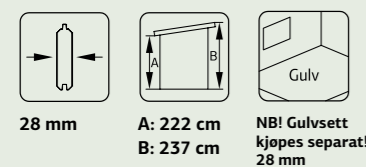

SPESIFIKASJONER
Utv. mål: 450x330 cm
Takbord: 19 mm
Takareal: 18,1 m²
Takvinkel: 1,0°
Brutto utv. grunnflate: 19,9 m²
Skyvedører: Alu+Glass 4 mm herdet
Les mer på side 62-63
Gulvsett: Se info på side 188

Vekt: 740 kg
Kolli 1: 600x118x54 cm
Kolli 2: 120x100x2 cm

ART.NR: 111042
 NOBB: 60163046
PRIS: Kr 47 900,-

Lydia 14,4 + 8,8 m²

1 skyvedørsparti
 Overbygget uteplas



Romslig hagestue med skyvedører som bidrar til å nyte livet ute og forlenge sommeren med minst 4 måneder. De store skyvedørene slipper inn sol og varme når du ønsker, og kan lukkes om været ikke er det beste. Du har fortsatt en deilig ute-følelse, og maten smaker enda bedre.

Vedlikeholdsfrie skyvedørspartier i glass og aluminium som kan åpnes til begge sider. 4 mm herdet sikkerhetsglass montert i solide aluminiumsprofiler, med karmsystem i full bredde. Låsbare dører. Produsert i 28 mm maskinlaftede vegger med corner connection og 19 mm takbord.

Leveres som byggesett inkludert skyvedører og alt av festemidler. Fundament, gulv og taktekke er ikke inkludert. Gulvsett kan kjøpes som tillegg om ønskelig. Hagestuen leveres ubehandlet.



Kan bygges speilvendt

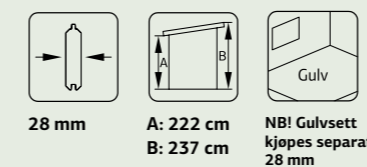

SPESIFIKASJONER
Utv. mål: 758x330 cm
Takbord: 16 mm
Takareal: 28,4 m²
Takvinkel: 1,0°
Brutto utv. grunnflate: 24,1 m²
Skyvedører: Alu+Glass 4 mm herdet
Les mer på side 62-63
Gulvsett: Se info på side 188

Vekt: 1270 kg
Kolli 1: 600x118x53 cm
Kolli 2: 445x118x33 cm

ART.NR: 111042
 NOBB: 60163046
PRIS: Kr 63 900,-

Andrea $11,2+7,9\text{m}^2$

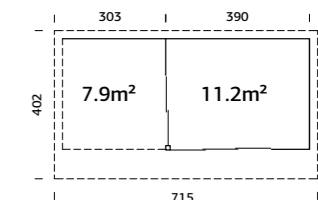

2 skyvedørspartier
Overbygget uteplass



Hagestue med skyvedørsparti i front og på siden og overbygget uteplass. Nyt livet ute og forleng sommeren med minst 4 måneder enten inne eller ute under tak. Vedlikeholdsfrie skyvedørspartier i glass og aluminium som kan åpnes til begge sider og kan lukkes om været ikke er det beste. 4 mm herdet sikkerhetsglass montert i solide aluminiumsprofiler, med karmsystem i full bredde. Låsbare dører. Produsert i kraftig 44 mm maskinlaftede vegger med corner connection og 19 mm takbord. Leveres som byggesett inkludert skyvedører, gulv og alt av festemidler. Fundament og taktekke er ikke inkludert. Hagestuen leveres ubehandlet.

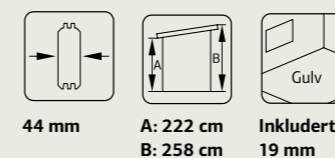

44 mm

A: 222 cm
B: 258 cm

Inkludert
19 mm

SPESIFIKASJONER

Utv. mål: 693x300 cm

Takbord: 19 mm

Takareal: 29,5 m²

Takvinkel: 4,4°

Brutto utv. grunnflate: 20,0 m²

Skyvedører: Alu+Glass 4 mm herdet

Les mer på side 62-63

Vekt: 1624 kg

Kolli 1: 445x118x38 cm

Kolli 2: 304x104x45 cm

Kolli 3: 445x118x68 cm

ART.NR: 111204

NOBB: 60163134

PRIS: Kr 79 900,-



Andrea 11,2 m²

2 skyvedørspartier

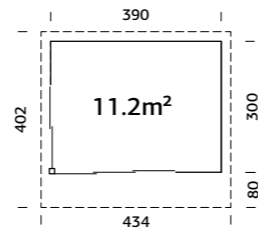

Hagestue med skyvedørsparti i front og på siden som bidrar til å nyte livet ute forleng sommeren med minst 4 måneder. Vedlikeholdsfrie skyvedørspartier i glass og aluminium som kan åpnes til begge sider og kan lukkes om været ikke er det beste. 4 mm herdet sikkerhetsglass montert i solide aluminiumsprofiler, med karmsystem i full bredde. Låsbare dører. Produsert i kraftig 44 mm maskinlaftede vegger med corner connection og 19 mm takbord. Leveres som byggesett inkludert skyvedører, gulv og alt av festemidler. Fundament og taktekke er ikke inkludert. Hagestuen leveres ubehandlet.

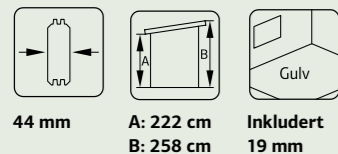

44 mm A: 222 cm B: 258 cm Inkludert 19 mm

SPESIFIKASJONER

Utv. mål: 390x300 cm
Takbord: 19 mm
Takareal: 17,2 m²
Takvinkel: 4,4°
Brutto utv. grunnflate: 11,7 m²
Skyvedører: Alu+Glass 4 mm herdet
 Les mer på side 62-63

Vekt: 2225 kg
Kolli 1: 304x104x45 cm
Kolli 2: 445x118x68 cm

ART.NR: 111215
NOBB: 60163132
PRIS: Kr 61 900,-

Andrea 17,1 m²

2 skyvedørspartier + vindu

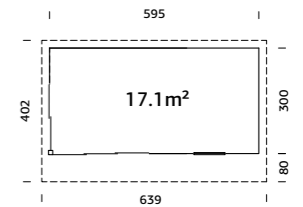

Hagestue med skyvedørsparti i front og på siden og overbygget uteplass. Nyt livet ute og forleng sommeren med minst 4 måneder enten inne eller ute under tak. Vedlikeholdsfrie skyvedørspartier i glass og aluminium som kan åpnes til begge sider og kan lukkes om været ikke er det beste. 4 mm herdet sikkerhetsglass montert i solide aluminiumsprofiler, med karmsystem i full bredde. Låsbare dører. Produsert i kraftig 44 mm maskinlaftede vegger med corner connection og 19 mm takbord. Leveres som byggesett inkludert skyvedører, gulv og alt av festemidler. Fundament og taktekke er ikke inkludert. Hagestuen leveres ubehandlet.

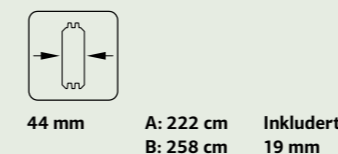

44 mm A: 222 cm B: 258 cm Inkludert 19 mm

SPESIFIKASJONER

Utv. mål: 595x300 cm
Takbord: 19 mm
Takareal: 25,4 m²
Takvinkel: 4,4°
Brutto utv. grunnflate: 17,9 m²
Skyvedører: Alu+Glass 4 mm herdet
 Les mer på side 62-63

Vekt: 1775 kg
Kolli 1: 304x104x45 cm
Kolli 2: 600x118x93 cm

ART.NR: 111211
NOBB: 60163136
PRIS: Kr 84 900,-

Andrea 17,1+7,9 m²

2 skyvedørspartier + vindu
Overbygget uteplass

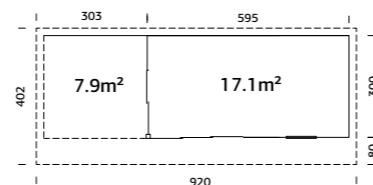

Hagestue med skyvedørsparti i front og på siden, ekstra vindu for mer lys og utsikt, samt overbygget uteplass. Nyt livet ute og forleng sommeren med minst 4 måneder enten inne eller ute under tak. Vedlikeholdsfrie skyvedørspartier i glass og aluminium som kan åpnes til begge sider og kan lukkes om været ikke er det beste. 4 mm herdet sikkerhetsglass montert i solide aluminiumsprofiler, med karmsystem i full bredde. Låsbare dører. Produsert i kraftig 44 mm maskinlaftede vegger med corner connection og 19 mm takbord. Leveres som byggesett inkludert skyvedører, gulv og alt av festemidler. Fundament og taktekke er ikke inkludert. Hagestuen leveres ubehandlet.

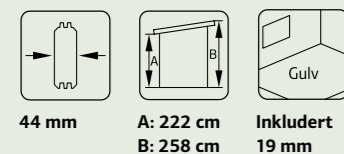

44 mm
A: 222 cm
B: 258 cm
Inkludert 19 mm

SPESIFIKASJONER

Utv. mål: 898x300 cm
Takbord: 19 mm
Takareal: 37,7 m²
Takvinkel: 4,4°
Brutto utv. grunnflate: 26,2 m²
Skyvedører: Alu+Glass 4 mm herdet
Les mer på side 62-63

Vekt: 2228 kg
Kolli 1: 600x118x93 cm
Kolli 2: 304x104x45 cm
Kolli 3: 445x118x38 cm

ART.NR: 111203
NOBB: 60163140
PRIS: Kr 106 900,-

Heidi 19,7 m²

Store vindusflater
70 mm maskinlaft

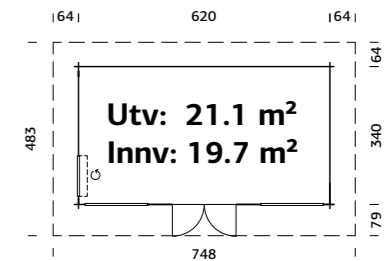

Stor og trendy hagestue med solide og kraftige maskinlaftede tømmervegger. Store glassflater med 2-lags herdet isolérglass slipper inn mye lys og varme, samt gir en fantastisk utsikt. Det perfekte samlingssted for de gode stundene med familie og venner.

Produsert i 70 mm maskinlaftede vegger, samt 19 mm gulv og takbord. Leveres som byggesett inkludert gulv og alt av festemidler. Fundament og taktekke er ikke inkludert men kjøpes separat etter ønske og behov. Leveres ubehandlet inkludert alt av monteringsmaterieill.

Tips: Det er en fordel å grunne laftebordene før montering for optimal beskyttelse i laftesporene.

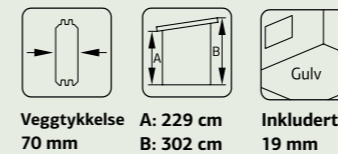

Veggtykkelse 70 mm
A: 229 cm
B: 302 cm
Inkludert 19 mm

SPESIFIKASJONER

Mål på tømmer: 640x360 cm
Dør: 2-lags herdet isolérglass 4-9-4 mm
Vindu: 2-lags isolérglass 3-9-3 mm
Vindu, åpningsmål: 82x198 cm
Fast vindu, mål: 148x203 cm
Døråpning, mål: 148x203 cm
Dørterskel: lav, terskelplate med rustfritt stål

Takbord: 19 mm
Takareal: 36,5 m²
Takvinkel: 9,2°
Brutto utv. Areal: 21,1 m²
Bjelkelag: 45x70 mm imp
Vekt: 1300 kg; 1100 kg; 650 kg
Pakke: 600x118x63 cm; 745x118x56 cm; 165x90x220 cm

ART.NR: 106370
NOBB: 53110165
PRIS: Kr 149 900,-



Lea 14,2 m²

1 skyvedørsparti
44 mm maskinlaft

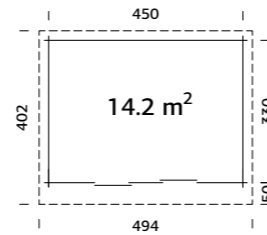

Lea 19,4 m²

1 skyvedørsparti
44 mm maskinlaft

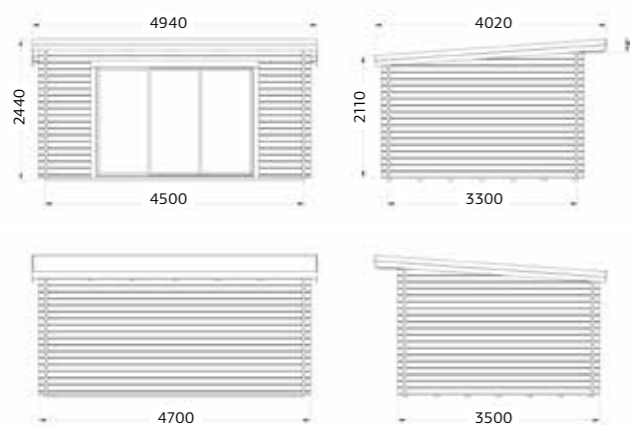
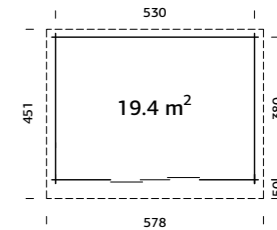

Koselig hagestue med skyvedører i front som bidrar til å nyte livet ute forleng sommeren med minst 4 måneder. De store skyvedørene slipper inn sol og varme når du ønsker, og kan lukkes om været ikke er det beste. Vedlikeholdsfrie skyvedører i glass og aluminium som kan åpnes til begge sider. 4 mm herdet sikkerhetsglass montert i solide aluminiumsprofiler, med karmsystem i full bredde. Låsbare dører. Produsert i 44 mm maskinlaftede vegger med corner connection, samt 19 mm gulv og takbord. Leveres som byggesett inkludert skyvedører og alt av festemidler. Fundament og taktekke er ikke inkludert. Hagestuen leveres ubehandlet.

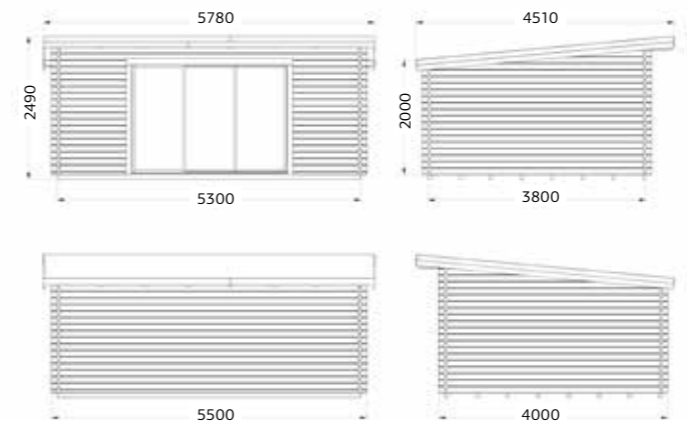

Stor og romslig hagestue med skyvedører i front som bidrar til å nyte livet ute forleng sommeren med minst 4 måneder. De store skyvedørene slipper inn sol og varme når du ønsker, og kan lukkes om været ikke er det beste. Vedlikeholdsfrie skyvedører i glass og aluminium som kan åpnes til begge sider. 4 mm herdet sikkerhetsglass montert i solide aluminiumsprofiler, med karmsystem i full bredde. Låsbare dører. Produsert i 44 mm maskinlaftede vegger med corner connection, samt 19 mm gulv og takbord. Leveres som byggesett inkludert skyvedører og alt av festemidler. Fundament og taktekke er ikke inkludert. Hagestuen leveres ubehandlet.

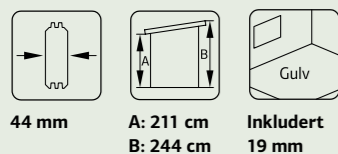

SPESIFIKASJONER

Utv. mål: 470x350 cm
Takbord: 19 mm
Takareal: 19,2 m²
Takvinkel: 4,0°
Brutto utv. grunnflate: 14,9 m²
Skyvedører: Alu+Glass 4 mm herdet
Les mer på side 62-63

Vekt: 1345 kg
Kolli 1: 600x118x71 cm

ART.NR: 111187
NOBB: 60163048
PRIS: Kr 55 900,-

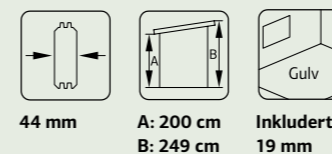

SPESIFIKASJONER

Utv. mål: 550x400 cm
Takbord: 19 mm
Takareal: 25,8 m²
Takvinkel: 5,2°
Brutto utv. grunnflate: 20,1 m²
Skyvedører: Alu+Glass 4 mm herdet
Les mer på side 62-63

Vekt: 1745 kg
Kolli 1: 600x118x79 cm

ART.NR: 111195
NOBB: 60163050
PRIS: Kr 69 900,-

Lisa 19,4 m²

70 mm maskinlaft
Store vinduer og dobbel dør i front

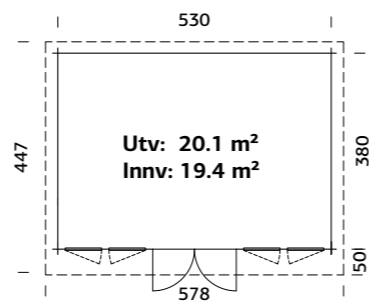

Leveres med sprosser for valgfri montering



En stor og koselig hagestue med maskinlaftede tømmervegger. Dobbelt dør og 4 store vinduer med 2-lags isolérglass i front slipper inn mye lys og varme, samt gir en herlig utsikt. Det perfekte samlingssted for sosiale anledninger med familie og venner. Produsert i vegger av kraftig 70 mm maskinlaft, samt har 19 mm gulv og takbord.

Leveres som byggesett inkludert gulv og alt av festemidler. Fundament og taktekke er ikke inkludert men kjøpes separat etter ønske og behov. Leveres ubehandlet inkludert alt av monteringsmateriell.

Tips: Det er en fordel å grunne laftebordene for montering for optimal beskyttelse i laftesporene.

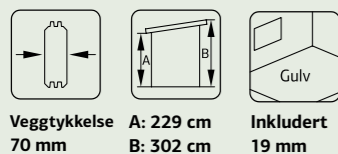

Veggtykkelse 70 mm
A: 229 cm
B: 302 cm
Inkludert 19 mm

SPESIFIKASJONER

Mål på tømmer: 550x400 cm
Dør: 2-lags herdet isolérglass 4-9-4 mm
Vindu: 2-lags isolérglass 3-6-3 mm
Vindu, åpningsmål: 60x111 cm
Døråpning, mål: 151x175 cm
Dørterskel: lav, terskelplate med rustfritt stal

Takbord: 19 mm
Takareal: 25,4 m²
Takvinkel: 5,2°
Brutto utv. Areal: 20,1 m²
Bjelkelag: 60x80 mm imp
Vekt: 1545 kg
Pakke: 600x118x85 cm

ART.NR: 101749
NOBB: 54375837
PRIS: Kr 79 900,-



Koselig laftet hytte med store vindusflater.



Skap ditt koselige innemiljø, med takbjelker, store vinduer herlig utsikt som perfekte ingredienser.

Claudia 14,2 m²

Store vindusflater og dobbel dør i front
44 mm maskinlaft



NYHET

Claudia 19,4 m²

44 mm maskinlaft
Store vindusflater på tre sider

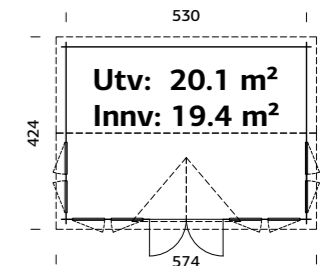

Vindussprosser medfølger

Romantisk laftet hagestue med store vinduer og dobbel glassdør i front.
Perfekt samlingssted for familie og venner.

Leveres som byggesett inkludert alt av festemidler.
Valgfritt taktekke (f.eks. shingel) kjøpes separat.
Leveres ubehandlet.



Stor og sjarmerende hagestue / klokkearstue med plass til hele familien. Store smårutete glassflater slipper inn mye lys og gir en lys og trivelig atmosfære. Takløftet over inngangspartiet er et tradisjonelt «klokketårn» for plassering av klokken om ønskelig.

Dobbel dør og 8 store vinduer med 2-lags isolerglass i front og på sidene slipper inn mye lys og varme, samt gir en herlig utsikt. Det perfekte samlingssted for sosiale anledninger med familie og venner.

Produsert i vegger av 44 mm maskinlaft, samt har 19 mm gulv og takbord. Leveres som byggesett inkludert gulv og alt av festemidler. Fundament og taktekke er ikke inkludert men kjøpes separat etter ønske og behov. Leveres ubehandlet inkludert alt av monteringsmateriell.

Tips: Det er en fordel å grunne laftbordene før montering for optimal beskyttelse i laftesporene.

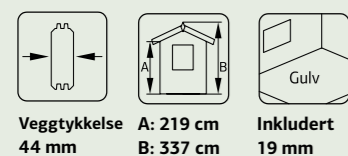

Veggtykkelse 44 mm
A: 219 cm
B: 337 cm
Inkludert 19 mm

SPESIFIKASJONER

Mål på tømmer: 450x330 cm
Dør: 2-lags isolerglass 3-6-3 mm
Vindu: 2-lags isolerglass, 3-6-3 mm
Vindu, åpningsmål: 71x104 cm
Døråpning, mål: 144x172 cm
Dørterskel: lav, terskelplate med rustfritt stål

Takbord: 19 mm
Takareal: 23,4 m²
Takvinkel: 35,2°
Brutto utv. Areal: 14,9 m²
Bjelkelag: 60x80 mm imp
Vekt: 1535 kg
Pakke: 600x118x75 cm

ART.NR: 119361
NOBB: 60690780
PRIS: Kr 61 900,-

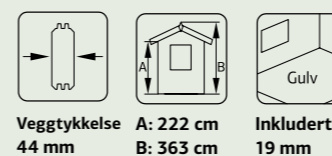

Veggtykkelse 44 mm
A: 222 cm
B: 363 cm
Inkludert 19 mm

SPESIFIKASJONER

Mål på tømmer: 550x400 cm
Dør: 2-lags isolerglass 3-6-3 mm
Vindu: 2-lags isolerglass, 3-6-3 mm
Vindu, åpningsmål: 60x111 cm
Døråpning, mål: 151x175 cm
Dørterskel: lav, terskelplate med rustfritt stål

Takbord: 19 mm
Takareal: 29,6 m²
Takvinkel: 35,2°
Brutto utv. Areal: 20,1 m²
Bjelkelag: 60x80 mm imp
Vekt: 1745 kg
Pakke: 600x118x98 cm

ART.NR: 102387
NOBB: 53349134
PRIS: Kr 95 900,-

Grace 11,2 m²

1 skyvedørsparti
56 mm maskinlaftede limtrepaneler

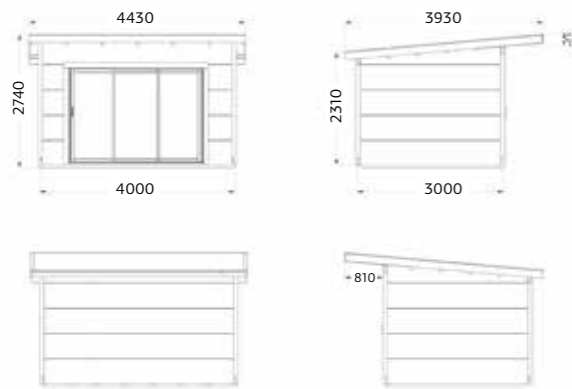
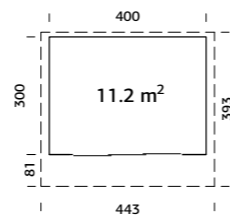

Grace er Palmakos hagestuer med et minimalistisk og spennende design kombinert med en innovativ veggkonstruksjon i massivt limtre. Vårt fullautomatiserte limtreanlegg har gitt oss muligheten til å utvikle og produsere en spesiell limtreprofil som benyttes i de laminerte tømmerveggene. Veggkonstruksjonen blir dermed stabil, holdbar og massiv, bestående av veggpaneler på hele 56 mm tykkelse og en høyde på 518 mm. Dette gir både et moderne og robust særpreg.

De store skyvedørene slipper inn sol og varme når du ønsker, og kan lukkes om været ikke er det beste. Vedlikeholdsfrie skyvedører i glass og aluminium som kan åpnes til begge sider. 4 mm herdet sikkerhetsglass montert i solide aluminiumsprofiler, med karmsystem i full bredde. Låsbare dører. Leveres som byggesett inkludert skyvedører, 28 mm gulvbord, 19 mm takbord samt alt av festemidler. Fundament og taktekke er ikke inkludert. Hagestuen leveres ubehandlet.

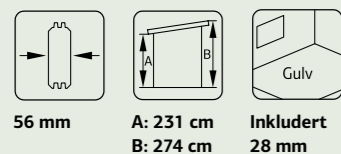

56 mm
A: 231 cm
B: 274 cm
Inkludert 28 mm

SPESIFIKASJONER

Utv. mål: 400x300 cm
Takbord: 19 mm
Takareal: 17,8 m²
Takvinkel: 5,0°
Brutto utv. grunnflate: 12,0 m²
Skyvedører: Alu+Glass 4 mm herdet
Les mer på side 62-63

Vekt: 1775 kg
Kolli 1: 445x118x135 cm
Kolli 2: 290x121x42 cm

ART.NR: 108593
NOBB: 56450815
PRIS: Kr 99 900,-

Grace 14,1 m²

2 skyvedørspartier
56 mm maskinlaftede limtrepaneler

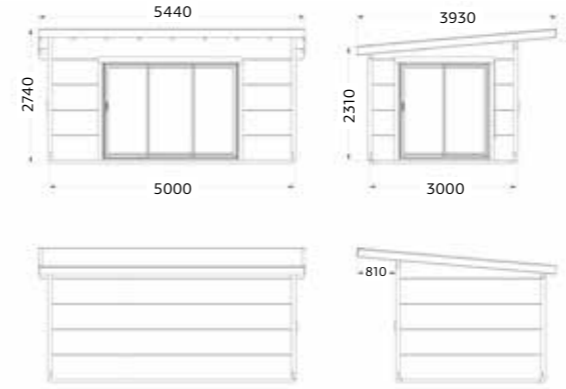
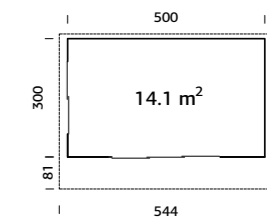

Grace er Palmakos hagestuer med et minimalistisk og spennende design kombinert med en innovativ veggkonstruksjon i massivt limtre. Vårt fullautomatiserte limtreanlegg har gitt oss muligheten til å utvikle og produsere en spesiell limtreprofil som benyttes i de laminerte tømmerveggene. Veggkonstruksjonen blir dermed stabil, holdbar og massiv, bestående av veggpaneler på hele 56 mm tykkelse og en høyde på 518 mm. Dette gir både et moderne og robust særpreg.

Store skyvedørspartier på to sider slipper inn sol og varme når du ønsker, og kan lukkes om været ikke er det beste. Vedlikeholdsfrie skyvedører i glass og aluminium som kan åpnes til begge sider. 4 mm herdet sikkerhetsglass montert i solide aluminiumsprofiler, med karmsystem i full bredde. Låsbare dører. Leveres som byggesett inkludert skyvedører, 28 mm gulvbord, 19 mm takbord samt alt av festemidler. Fundament og taktekke er ikke inkludert. Hagestuen leveres ubehandlet.

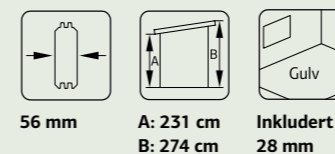

56 mm
A: 231 cm
B: 274 cm
Inkludert 28 mm

SPESIFIKASJONER

Utv. mål: 500x300 cm
Takbord: 19 mm
Takareal: 25,4 m²
Takvinkel: 5,0°
Brutto utv. grunnflate: 15,0 m²
Skyvedører: Alu+Glass 4 mm herdet
Les mer på side 62-63

Vekt: 2250 kg
Kolli 1: 290x121x58 cm
Kolli 2: 600x118x96 cm

ART.NR: 110994
NOBB: 60163130
PRIS: Kr 119 900,-

Grace 11,2+8,2m²

2 skyvedørspartier
Overbygget skjermet uteplass
56 mm maskinlaftede limtrepaneler

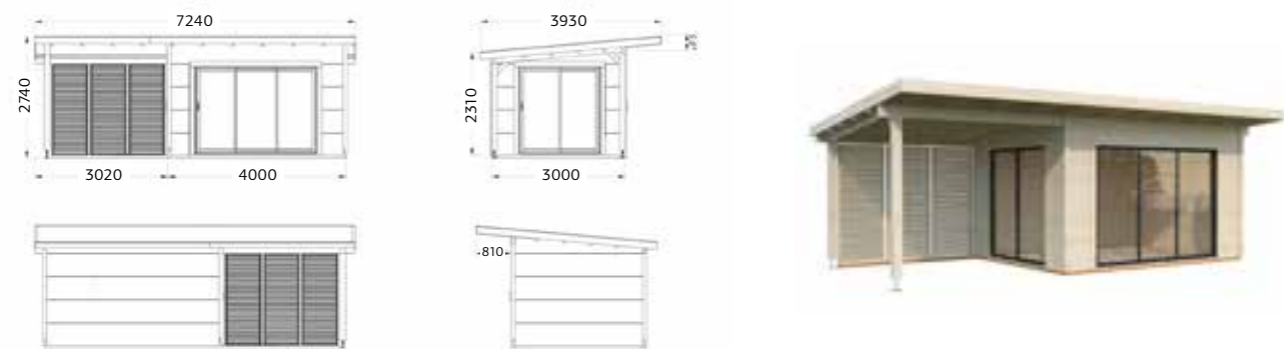
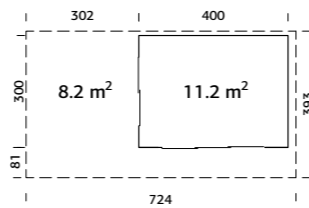

Grace er Palmakos hagestuer med et minimalistisk og spennende design kombinert med en innovativ veggkonstruksjon i massivt limtre. Vårt fullautomatiserte limtreanlegg har gitt oss muligheten til å utvikle og produsere en spesiell limtreprofil som benyttes i de laminerte tømmerveggene. Veggkonstruksjonen blir dermed stabil, holdbar og massiv, bestående av veggpaneler på hele 56 mm tykkelse og en høyde på 518 mm. Dette gir både et moderne og robust særpreg.

En stor og koselig hagestue, med en deilig skjermet uteplass. De store skyvedørspartier på to sider slipper inn sol og varme når du ønsker, og kan lukkes om været ikke er det beste. Vedlikeholdsfrie skyvedører i glass og aluminium som kan åpnes til begge sider. 4 mm herdet sikkerhetsglass montert i solide aluminiumsprofiler, med karmsystem i full bredde. Låsbare dører. Leveres som byggesett inkludert skyvedører, 28 mm gulvbord, 19 mm takbord samt alt av festemidler. Fundament og taktekke er ikke inkludert. Hagestuen leveres ubehandlet.

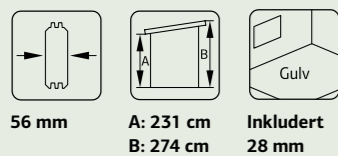

56 mm
A: 231 cm
B: 274 cm
Inkludert
28 mm

SPESIFIKASJONER

Utv. mål: 400+302x300 cm
Takbord: 19 mm
Takareal: 29,3 m²
Takvinkel: 5,0°
Brutto utv. grunnflate: 20,4 m²
Skyvedører: Alu+Glass 4 mm herdet
Les mer på side 62-63

Vekt: 2100 kg
Kolli 1: 290x121x42 cm
Kolli 2: 720x118x60 cm

ART.NR: 110997
NOBB: 60163129
PRIS: Kr 134 900,-





SKYVEDØRER
I ALUMINIUM
for hagestuer
og vinterhager

PALMAKO

skyvedørspartier

For hagestuer og vinterhager

Dersom du har planer om å bygge egen hagestue eller vinterhage, er Palmako skyvedørspartier er godt valg for deg som har fokus på kvalitet.

Det er store forskjeller på skyvedører, og på de følgende sidene vil du finne nyttig informasjon som er verdt å tenke på når du skal velge leverandør. Full karmbredde, skikkelig vindlås, doble pakninger, håndtak på begge sider, låsbare dører, dreneringskammer og vedlikeholdsfrie dører er bare noen av tingene du bør sjekke. I tillegg bør du sjekke om dørene finnes i høyre og venstre utførelse, da det kan ha stor betydning for om du blir helt fornøyd til slutt.

Alle skyvedørspartier fra Palmako tilfredsstiller de overnevnte punkter, enten de leveres med enkelt glass eller dobbelt isolérglass. Alle tåler fuktighet på både utsiden og innsiden, noe som er viktig da det i blant kan bli fuktig i en hagestue eller vinterhage som har dørene oppe. De er selvfølgelig også vedlikeholdsfrie.

Palmako skyvedørspartier finnes i 2 utførelser, SLIDE og SLIDE PLUS. Les mer på de neste sidene, og se hva som kan passe deg og ditt behov.

Lykke til med ditt prosjekt!

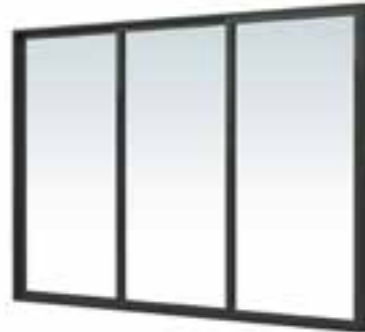

Hvorfor velge skyvedørspartier fra Palmako:

- Vedlikeholdsfri lakkert aluminium
- Tåler fuktig miljø ute og inne
- Aluminium fra Norsk Hydro
- Herdet sikkerhetsglass fra Europa
- Vindlås, doble pakninger og børster
- Solide skinner og karm i full bredde
- Produsert på Palmakos dør- og vindusfabrikk

Fakta om Palmako:

- 4 fabrikker / 25 års erfaring
- Ledende produsent i Europa
- Eksporterer til mer enn 35 land
- Produserer 60.000 hagestuer og hytter og mer enn 250.000 dører og vinduer pr år

PALMAKO SLIDE

Vår / Sommer / Høst



PALMAKO SLIDE PLUS

Vinter / Helårs



PALMAKO SLIDE

Vår / Sommer / Høst



Palmako SLIDE er uisolerte skyvedørspartier beregnet for innglassing av hagestuer og vinterhager.

Skyvedørspartiene er vedlikeholdsfrie og tåler fuktighet på både utsiden og innsiden. Produsert av pulverlakkerte aluminiumsprofiler med 4 mm herdet sikkerhetsglass.

Palmako SLIDE er best egnet i rom som brukes vår/sommer/høst. Alle skyvedørspartier har dørblader som kan skyves valgfritt til begge sider. Dørene finnes i høyre og venstre utførelse (se illustrasjonsbilde side 6).

SPESIFIKASJONER:

GLASS:

- 4 mm herdet sikkerhetsglass
- Produsert i Europa

ALUMINIUMSPROFILER / KONSTRUKSJON:

- Skyvedørspartier med 2 eller 3 dørblader
- Åpningsbare dører som kan skyves til begge sider
- Moderne og elegant profilsystem
- Oppgraderte profiler for stabilitet og holdbarhet i vind.
- Solide skinner og nylonforsterkede justerbare kulelager for myke skyvedørsbevegelser
- Selvdrenerende bunnskinne med skjult dreneringskanal forhindrer vanninntrengning
- Pakninger i alle hjørneforbindelser
- Karm/profilbredde: 2-dører: 50 mm / 3-dører: 84 mm
- Full bredde på bunn, topp og sideprofiler gir en solid og pen dør.
- Ferdig monterte pakninger, børster, forborede hull m.m. forenkler monteringen.
- Ingen synlige kuttflater
- Aluminium fra Norsk Hydro
- Farge: Antrasittgrå RAL 7016 / glansverdi 30 % matt

DØRER:

- Doble tetningslister rundt glass i aluminiumramme
- Interlocking system med vindlås og doble børster gir en helt tett dør.
- Dempere mellom hver dør for skånsom og behagelig åpning og lukking.
- Innfelt dørhåndtak og sylindrelås utvendig i gangdør
- Lås innside på dørene på hver ende.
- Sikkerhetsplugger som forhindrer at dørene kan løftes ut
- Dørmål angir modulmål (dvs. åpningen i veggen som døren skal monteres i)

Se hvorfor våre Palmako SLIDE skyvedørspartier er det naturlige valg for deg som ønsker kvalitet til en fornuftig pris.

Det er lurt å sette seg inn i hva du faktisk betaler for når du kjøper skyvedørspartier. Skyvedørspartier ser veldig like ut ved første øyekast, men det er faktisk store forskjeller i konstruksjon og detaljer som betyr mye for deg som kunde både ved montering og i ettertid. Still deg gjerne spørsmål som «Er dørene låsbare? Er det solide rammeprofiler og karmen? Er det god vindtetting? Er monteringen enkel?»

Under finner du en del bilder som illustrerer det vi tenker på når vi snakker om kvalitet som er viktig for deg som kunde.



SLIDE skyvedørspartier finnes med 2 eller 3 dørblader



Alle dørblader kan skyves til begge sider



Moderne og elegant profilsystem



Full bredde på karm på alle sider gir en solid og pen dør



Interlocking system med vindlås og doble børster gir en helt tett dør

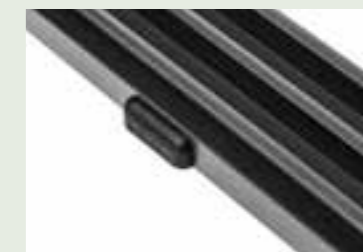

Selvdrenerende bunnskinne



Drenering av bunnskinne til skjult dreneringskanal



Utløp fra skjult dreneringskanal



Dempere mellom hver dør for behagelig åpning og lukking



Innfelt dørhåndtak og sylindrelås utvendig, samt lås innside på dørene på hver ende.

Tips!

Ikke glem å sjekke detaljene dersom du sammenligner dører.

Med Palmako skyvedørspartier er detaljene allerede ivaretatt!

Viste du at....

Palmakos SLIDE skyvedørspartier finnes i både venstre og høyre utførelse

For best mulig resultat hos deg, finnes våre skyvedørspartier i både venstre og høyre utførelse. Dermed får du gangdør akkurat der du vil. Ved montering av to skyvedører ved siden av hverandre med stolpe i mellom, vil det normalt være mest naturlig og penest med en høyre- og en venstre versjon. Uansett, valget er ditt. (Se skisse)

Skyvedørsparti – Venstre utførelse

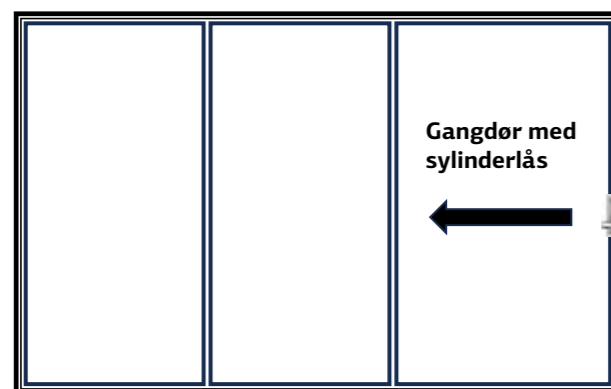

Venstre utførelse sett utenfra

Skyvedørsparti – Høyre utførelse

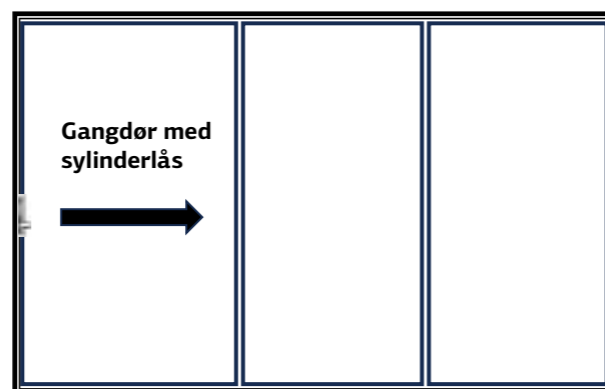

Høyre utførelse sett utenfra



Produktoversikt:

Dør / modulhøyde: 200 cm

Dør / modulbredde: Se oversikt under (Total bredde)



Total bredde	Antall dørblader	Veil pris	VENSTRE		HØYRE	
			Art.nr	Nobb nr	Art.nr	Nobb nr
160 cm	2	12 990	111758	60154426	111759	60149598
170 cm	2	13 490	111760	60154427	111846	60154026
180 cm	2	13 990	111761	60154428	111762	60154027
190 cm	2	14 490	111763	60154429	111764	60154028
200 cm	2	14 990	111765	60155064	111766	60154029
210 cm	2	15 490	111767	60155065	111779	60154030
220 cm	2	15 990	111780	60155066	111781	60154031
230 cm	3	16 490	111784	60155067	111783	60154032
240 cm	3	16 990	111790	60155068	111791	60154035
250 cm	3	17 490	111792	60155069	111793	60154037
260 cm	3	17 990	111782	60155070	111794	60154039
270 cm	3	18 490	111795	60155071	111796	60154045
280 cm	3	18 990	111797	60155072	111798	60154048
290 cm	3	19 490	111799	60155073	111800	60154049
300 cm	3	19 990	111801	60155074	111802	60154067
310 cm	3	20 490	111803	60155075	111804	60154069
320 cm	3	20 990	111805	60155077	111806	60154070
330 cm	3	21 490	111807	60155078	111808	60154072

NB! Skyvedører produseres etter ordre, og kan ikke avbestilles etter produksjon er igangsatt.

Hva er modulmål?

Mål på alle standard dører og vinduer oppgis i modulmål som bredde x høyde. Modulmål er gjerne produksjons yttermål (inkl karm) rundet opp til hele desimeter. Eksempel 160x200 cm

Avrundingen opp til hele desimeter gjør at det er beregnet plass til isolasjon mellom karmen og utsparingen i vegger, samt plass til å kunne gjøre justeringer på døren ved eventuelle skjevheter.

Hvordan måle eller lage åpning?

- Sørg for utsparingen i vegg er synlig, da det er dette åpningsmålet du skal måle eller bygge dersom du bygger nytt.
- Mål nøyaktig bredde og høyde på åpningsmålet der skyvedørspartiet skal monteres.
- Palmako skyvedørspartier skal ha åpningsmål på 200 cm i høyden. (Karmmålt er 199 cm)

Eksempel:

Dersom du trenger et skyvedørsparti til f.eks. 270 cm, skal modulmålet / åpningsmålet være 270 cm. Karmmålet på det leverte skyvedørspartiet vil være 268 cm.

VIKTIG!

Har du allerede en åpning du vil montere en skyvedør i, anbefaler vi å kjøpe en dør som er litt mindre enn åpningen, og heller fore inn fra sidene dersom hullet er litt for stort.

Det er viktig at dørbladene må kunne låses i hverandre ved lukking slik at vindlås fungerer og dørenes stabilitet blir ivaretatt. Høyere modulmål enn 200 cm fores ned til 200 cm.

PALMAKO SLIDE PLUS

Vinter / Helårs



Palmako SLIDE PLUS er isolerte skyvedørspartier egnet beregnet for innglassing av hagestuer og vinterhager.

Skyvedørspartiene er vedlikeholdsfrie og tåler fuktighet på både utsiden og innsiden. Produsert av pulverlakkerte aluminiumsprofiler med 24 mm herdet isolerglass.

Palmako SLIDE PLUS er egnet i rom som ønskes brukt store deler av året som tidlig vår og utover høst og vinter. Alle skyvedørspartier har dørblader som kan skyves valgfritt til begge sider. Dørene finnes i høyre og venstre utførelse (se illustrasjonsbilde side 68).

SPESIFIKASJONER:

GLASS:

- 24 mm herdet energiglass
4 mm herdet sikkerhetsglass – 16 mm luftspalte – 4 mm herdet sikkerhetsglass)
- Isolerende argongass i luftspalte
- Energiglass med lavenergibelegg som reflekterer varmen tilbake til rommet og reduserer oppvarming fra solen.
- U-verdi glass 1,0
- Produsert i Europa

ALUMINIUMSPROFILER / KONSTRUKSJON:

- Skyvedørspartier med 2 eller 3 dørblader
- Åpningsbare dører som kan skyves til begge sider
- Moderne og elegant profilsystem
- Oppgraderte profiler for stabilitet og holdbarhet i sterk vind.
- Kraftig skinnesystem og nylonforsterkede kulelager kombinert med ekstra eloxerete aluminiumskinner i spor for myke skyvedørsbevegelser.
- Selvdrenerende bunnskinne med skjult dreneringskanal forhindrer vanninntrengning
- Pakninger i alle hjørneforbindelser
- Karm/profilbredde: 2-dører: 50 mm / 3-dører: 104 mm
- Full bredde på bunn, topp og sideprofiler gir en solid og pen dør.
- Kraftige innvendige hjørnebraketter for solide hjørneforbindelser
- Ferdig monterte pakninger, børster, forborede hull m.m. forenkler monteringen.
- Utenpåliggende vannbrettbeslag i overkant av dør
- Ingen synlige kuttflater
- Aluminium fra Norsk Hydro
- Farge: antrasittgrå RAL 7016 / glansverdi 30 % matt

DØRER:

- Interlocking system med vindlås og doble børster gir en helt tett dør.
- Doble tetningslister rundt glass i aluminiumramme
- Doble børstelister mot karm
- Overlappingsbraketter med børster for dørblad oppe og nede for optimal vindtetting
- Dempere med vindtettingsfunksjon mellom hver dør for skånsom og behagelig åpning og lukking.
- Utenpåliggende ergonomisk dørhåndtak og sylindrelås utvendig i gangdør
- Lås innside på dørene i hver side.
- Sikkerhetsplugg som forhindrer at dørene kan løftes ut

Se hvorfor våre Palmako SLIDE PLUS skyvedørspartier er det naturlige valg når du skal bruke hagestuen året rundt.

Det er lurt å sette seg inn i hva du faktisk betaler for når du kjøper isolerte skyvedørspartier. Skyvedørspartier ser veldig like ut ved første øyekast, men det er faktisk store forskjeller i konstruksjon og detaljer som betyr mye for deg som kunde både ved montering og i ettertid.

Still deg gjerne spørsmål som «Er dørene låsbare? Er det solide rammeprofiler med eget kammer?, Er det innvendige hjørnebraketter som forsterker ramma? det god vindtetting? Er monteringen enkel?»

Under finner du en del bilder som illustrerer det vi tenker på når vi snakker om kvalitet som er viktig for deg som kunde.



SLIDE PLUS skyvedørspartier finnes med 2 eller 3 dørblader



Alle dørblader kan skyves til begge sider



Full bredde på karm på alle sider gir en solid og pen dør



Interlocking system med vindlås og doble børster gir en helt tett dør



2-lages energiglass. U-verdi 1,0



Vannbrettbeslag over hele skyvedørspartiet



Drenering med utløp fra skjult dreneringskanal



Dempere mellom hver dør for behagelig åpning og lukking



Vindtettingsbørster i skyvedørsskinne tetter ekstra mellom dørbladene



Elokserte alu-skinner i skyvedørsporene for myke skyvedørsbevegelser. Eliminerer også lakklitasje på bunnprofil.



Kraftig innvendig aluminiumsbrakett i alle ramme-hjørner forsterker ramme-konstruksjonen. Dempere mellom hver dør for behagelig åpning og lukking.

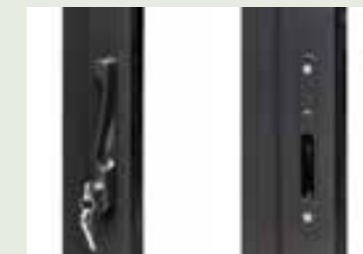

Ergonomisk dørhåndtak og sylindrelås utvendig, samt innfelt håndtak og lås innside på dørene på hver ende.

Viste du at....

Palmakos SLIDE PLUS skyvedørspartier finnes i både venstre og høyre utførelse

For best mulig resultat hos deg, finnes våre skyvedørspartier i både venstre og høyre utførelse. Dermed får du gangdør akkurat der du vil. Ved montering av to skyvedører ved siden av hverandre med stolpe i mellom, vil det normalt være mest naturlig og penest med en høyre- og en venstre versjon. Uansett, valget er ditt. (Se skisse)

Skyvedørsparti – Venstre utførelse

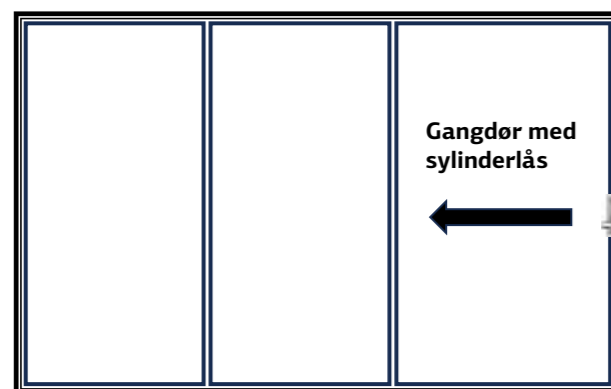

Venstre utførelse sett utenfra

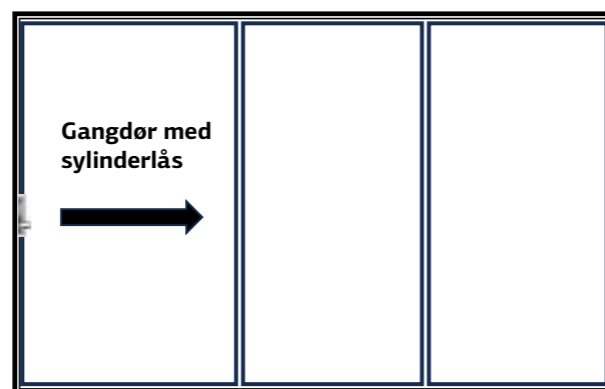

Høyre utførelse sett utenfra

Produktoversikt:

Dør / modulhøyde: 200 cm

Dør / modulbredde: Se oversikt under (Total bredde)



Total bredde	Antall dørblader	Veil pris	VENSTRE		HØYRE	
			Art.nr	Nobb nr	Art.nr	Nobb nr
160 cm	2	25 900	111809	60155079	111810	60153924
170 cm	2	26 900	111811	60155080	111813	60154093
180 cm	2	27 900	111814	60155081	111815	60154094
190 cm	2	28 900	111816	60155082	111817	60154095
200 cm	2	29 900	111818	60155083	111819	60154096
210 cm	2	30 900	111820	60155084	111821	60154362
220 cm	2	31 900	111822	60155085	111823	60154363
230 cm	3	32 900	111824	60155086	111825	60154415
240 cm	3	33 900	111826	60155087	111827	60154416
250 cm	3	34 900	111828	60155088	111829	60154417
260 cm	3	35 900	111830	60155089	111831	60154418
270 cm	3	36 900	111832	60155090	111833	60154419
280 cm	3	37 900	111834	60155091	111835	60154420
290 cm	3	28 900	111836	60155092	111837	60154421
300 cm	3	39 900	111838	60155093	111839	60154422
310 cm	3	40 900	111840	60155094	111841	60154423
320 cm	3	41 900	111842	60155095	111843	60154424
330 cm	3	42 900	111844	60155096	111845	60154425

NB! Skyvedører produseres etter ordre, og kan ikke avbestilles etter produksjon er igangsatt.

Fordeler med isolerglass i hagestua

LAVENERGIGLASS

Glasset er forskjellig fra vanlig glass ved at det på den ene side har et spesielt metallbelegg, teknisk kjent som et lavutslippsbelegg (Low-E).

Lavenergiglass er type isolerglass som øker energieffektiviteten ved å redusere overføring av varme eller kulde gjennom glass. Med denne typen glass forblir rommet varmere om vinteren og kjøligere om sommeren.

24 mm 2-lags Lavenergiglass 4-16-4

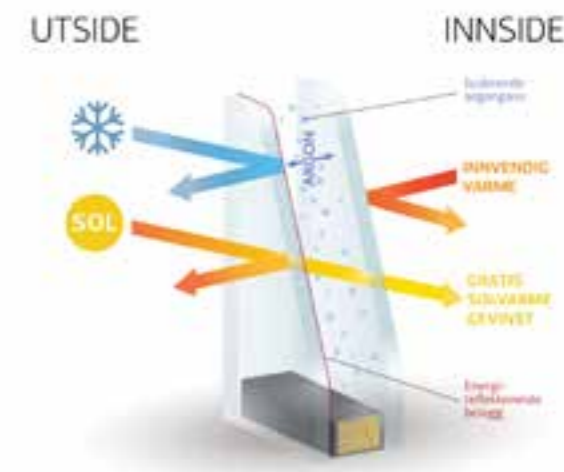



GJESTEHYTTER



Gjestehytte, hjemmekontor eller utleiemulighet? Vi har det du trenger!



Palmako Nordic+ Anneks

Moderne anneks i Skandinavisk stil. Palmako Nordic+ er prefabrikkerte byggesett som er enkle og raske å montere.

- Ferdig konsept
- Ikke behov for arkitekt
- Ikke behov for kran
- Ikke materialsvinn
- Elementbasert
- Rask montering
- Monteringsmateriell er inkludert
- Dobbelt isolérglass i dør og vinduer
- Fleksibel plassering av dør og vinduer
- Ekstra vinduselementer kan leveres
- Snølast 250 kg/m²
- Kontrollert produksjon innendørs på fabrikk
- Fasadetegninger
- Kort leveringstid fra lager

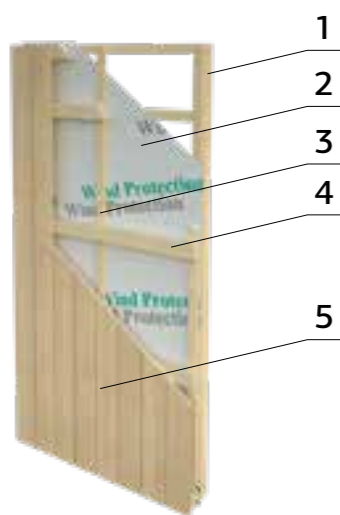

Total elementtykkelse for Palmako Nordic + Anneks er 160 mm.

Snitt Veggelementer

1. 45x95 mm reisverk
2. Vindsperre
3. 19x45 mm slisser
4. 28x95 mm lekter for kledning
5. 18 mm uhøvlet kledning

ET SETT – MANGE MULIGHETER!

En modell inneholder et sett med vegg, dør- og vinduselementer som kan monteres på flere måter.

PALMAKO NORDIC

Elementbaserte løsninger.
Raskt, enkelt og elegant

Palmako Nordic med skandinavisk utseende og kvalitet.

Prefabrikkerte veggelementer med tradisjonelt reisverk som er kledd med vindsperre og utvendig uhøvlet panel. Dette legger også til rette for et pent innvendig resultat, da eventuelle el-kabler, rør m.m. kan legges skjult før veggene kles med ønsket veggpanel.

Alle hyttene har isolert dør og doble utadslående vinduer. Dør- og vinduselementene kan plasseres valgfritt etter eget ønske for å gi deg den løsningen du ønsker. (Se eksempler under)



Utpakking og sortering
Begynn med å pakke ut og sortere materialene. Alt nødvendig festemateriell følger med.
30 min



Montering av fundamentramme og gulv
Trykkimpregnert ramme med 19 mm gulvbord.
45 min



Montering av veggelementer
Ferdige veggelementer med vindsperre.
1 h



Montering av taksperrer og takbord
Prefabrikkerte taksperrer og gavler gjør monteringen enkel. 19 mm takbord.
1 h 30



Montering av dører og vinduer
Doble vinduer gir god isolasjon. Alle vinduer kan åpnes.
1 h



Taktekking
Taket må tekkes med shingel, takpanner etc.
1 h



70 mm reisverk, innvendig kledd med vindsperre



Ferdig, klart til maling
Vi anbefaler å male produktet snarest mulig.

PALMAKO NORDIC +

Pre-fabrikerte hytter med veggelementer på 160 mm tykkelse

Hytter i skandinavisk stil som passer for enhver hage. Prefabrikkerte veggelementer med reisverk i 45x95 mm gran, kledd med vindsperre, 19x45 mm sløyfer for ventilasjon, 28x70 mm lekter for veggpanel, samt 18 mm uhøvlet kledning.

Hyttene er klare for isolering av gulv, vegger og tak, samt kledning med innvendig panel etter eget ønske. Alle hyttene har doble utadslående vinduer med isolérglass, samt isolerte dører med 40 mm EPS. Dørene har 3 solide hengsler og ASSA låskasse med sylindrelås.

PALMAKO NORDIC / NORDIC +
Ett byggesett – mange modeller!

En modell inneholder et sett med veggelementer, samt dør- og vinduselementer.

Dør og vinduselementene kan plasseres etter eget ønske, noe som gir deg flere designløsninger for en og samme hytte. Se eksempler under.

CHARLOTTE VERSJON 1



CHARLOTTE VERSJON 2



CHARLOTTE VERSJON 3



CHARLOTTE VERSJON 4



Se montering av Ly 13,5m²:



Et anneks eller hytte i hagen kan gi mange muligheter



CHARLOTTE versjon 1

CHARLOTTE versjon 2

CHARLOTTE versjon 3

CHARLOTTE versjon 4



Palmako Nordic+ Elementbasert og fleksibelt

Charlotte ^{21,5 m²}

Pre-fabrikkerte veggelementer
Fleksibel plassering av dør og vinduer

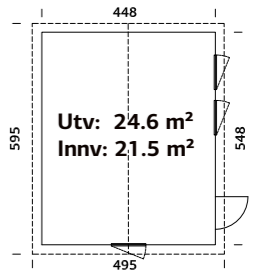

Hagehytte / anneks skandinavisk stil som passer for enhver hage. Palmako Nordic+ hytter leveres som byggesett med pre-fabrikkerte veggelementer for rask og enkel montering uten behov for kran.

Veggkonstruksjon:

Reisverk 44x95 mm
Vindsperre
Slisser 19x45 mm
Lekter 28x95 mm
Kledning 18 mm uhøvlet panel.
Isolert inngangsdør og vinduer med isolerglass kan plasseres valgfritt.

Hytten er klar for isolering av gulv, vegger og tak, samt kledning med innvendig panel etter eget ønske. Den har høye og moderne tilt & turn vinduer med isolerglass i tillegg til et lite vindu, samt isolert dør. Døren har 3 solide hengsler og ASSA låskasse med sylindrlås. Fundament og taktekke er ikke inkludert men kjøpes separat etter ønske og behov. Leveres ubehandlet inkludert alt av monteringsmateriell. Snølast: 250 kg/m²

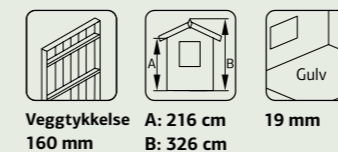

Veggtykkelse 160 mm
A: 216 cm
B: 326 cm
19 mm
Gulv

SPESIFIKASJONER

Utv. mål: 448x548 cm
Dør: Isolert
Vindu: 2-lags isolerglass, 3-9-3 mm
Vindu, åpningsmål: 57x165, 69x38 cm
Døråpning, mål: 78x191 cm
Dørterskel: Hardtre
Takbord: 19 mm

Takareal: 30,4 m²
Takvinkel: 20,0°
Brutto utv. Areal: 24,6 m²
Bjelkelag: 45x145 mm imp
Vekt: 1100 kg; 1100 kg
Pakke: 650x118x132 cm;
650x118x111 cm
Snølast: 250 kg/m²

ART.NR: 101253
NOBB: 53345914
PRIS: Kr 99 900,-

Pernilla 21,5 m²

Pre-fabrikkerte veggelementer
Fleksibel plassering av dør og vinduer

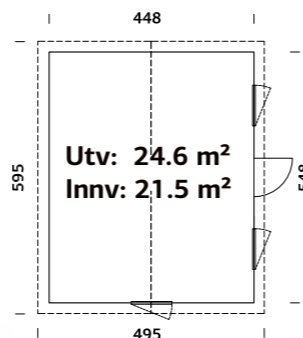

Hagehytte / annekst skandinavisk stil som passer for enhver hage. Palmako Nordic+ hytter leveres som byggesett med pre-fabrikkerte veggelementer for rask og enkel montering uten behov for kran.

Veggkonstruksjon:

Reisverk 44x95 mm
Vindsperre
Slisser 19x45 mm
Lekter 28x95 mm
Kledning 18 mm uhøvlet panel.
Isolert inngangsdør og vinduer med isolerglass kan plasseres valgfritt.

Hytten er klar for isolering av gulv, vegger og tak, samt kledning med innvendig panel etter eget ønske. Den har tradisjonelle vinduer med isolerglass i tillegg til et lite vindu, samt isolert dør. Døren har 3 solide hengsler og ASSA låskasse med sylindrlås. Fundament og taktekke er ikke inkludert men kjøpes separat etter ønske og behov. Leveres ubehandlet inkludert alt av monteringsmateriell. Snølast: 250 kg/m²

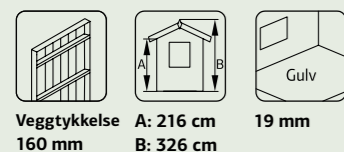

SPESIFIKASJONER

Utv. mål: 448x548 cm
Dør: Isolert
Vindu: 2-lags isolerglass, 3-9-3 mm
Vindu, åpningsmål: 69x38, 69x86 cm
Døråpning, mål: 78x191 cm
Dørterskel: Hardtre
Takbord: 19 mm

Takareal: 30,4 m²
Takvinkel: 20,0°
Brutto utv. Areal: 24,6 m²
Bjelkelag: 45x145 mm imp
Vekt: 1100 kg; 1100 kg
Pakke: 650x118x104 cm;
650x118x124 cm

ART.NR: 101261
NOBB: 53345925
PRIS: Kr 99 900,-

Annika 21,5 m²

Pre-fabrikkerte veggelementer
Fleksibel plassering av dør og vinduer

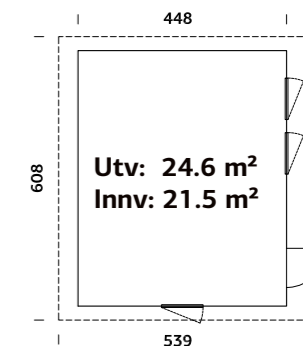

Moderne og spennende hagehytte / annekst i funksstil. Palmako Nordic+ hytter leveres som byggesett med pre-fabrikkerte veggelementer for rask og enkel montering uten behov for kran.

Veggkonstruksjon:

Reisverk 44x95 mm
Vindsperre
Slisser 19x45 mm
Lekter 28x95 mm
Kledning 18 mm uhøvlet panel.
Isolert inngangsdør og vinduer med isolerglass kan plasseres valgfritt.

Hytten er klar for isolering av gulv, vegger og tak, samt kledning med innvendig panel etter eget ønske. Den har 3 høye og moderne tilt & turn vinduer med isolerglass, samt isolert dør. Døren har 3 solide hengsler og ASSA låskasse med sylindrlås. Fundament og taktekke er ikke inkludert men kjøpes separat etter ønske og behov. Leveres ubehandlet inkludert alt av monteringsmateriell. Snølast: 250 kg/m²

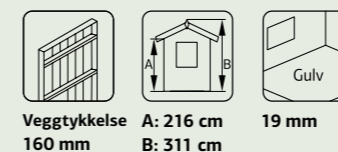

SPESIFIKASJONER

Utv. mål: 448x548 cm
Dør: Isolert
Vindu: 2-lags isolerglass, 3-9-3 mm
Vindu, åpningsmål: 57x165 cm
Døråpning, mål: 78x191 cm
Dørterskel: Hardtre
Takbord: 19 mm

Takareal: 33,2 m²
Takvinkel: 7,0°
Brutto utv. Areal: 24,6 m²
Bjelkelag: 45x145 mm imp
Vekt: 1120 kg; 1120 kg
Pakke: 650x118x98 cm;
650x118x95 cm

ART.NR: 101257
NOBB: 53345906
PRIS: Kr 99 900,-



Nordic vinduer med ramme



Dersom du ønsker flere vinduer i ditt Nordic annekset kan du kjøpe ekstra vinduer og felle disse inn i eksisterende veggelementer. Passer til Nordic Ly, Simone, Etta, Annabel, Hedwig og Solveig.

1/1 vindu

SPESIFIKASJONER

Mål: 57x165 cm
Vindu: 2-lags isolérglass, 3-9-3 mm
Vekt: 30 kg
Kolli 1: 190x80x30 cm

ART.NR: 103310
NOBB: 53399901
PRIS: Kr 5 250,-

1/2 vindu

SPESIFIKASJONER

Mål: 57x86 cm
Vindu: 2-lags isolérglass, 3-9-3 mm
Vekt: 30 kg
Kolli 1: 120x80x35 cm

ART.NR: 103309
NOBB: 53399897
PRIS: Kr 2 990,-

Ly 13,6 m²

Pre-fabrikkerte veggelementer Fleksibel plassering av dør og vinduer

Moderne og stilfull hagehytte / annekset med høye stående vinduer. Dør og vinduselementene kan plasseres etter eget ønske, noe som gir deg flere designløsninger for en og samme hytte. Produsert i pre-fabrikkerte veggelementer som gir enkel montering. Perfekt som ekstrarom til tenåringer, familie eller venner. Kan også benyttes til oppbevaring av hagemøbler m.m. på vinteren.

Hytten er klar for isolering av gulv, vegger og tak, samt kledning med innvendig panel etter eget ønske. Den har 3 høye og moderne tilt & turn vinduer med isolérglass, samt isolert dør. Døren har 3 solide hengsler og ASSA låskasse med sylindrelås. Fundament og taktekke er ikke inkludert men kjøpes separat etter ønske og behov. Leveres ubehandlet inkludert alt av monteringsmateriell.

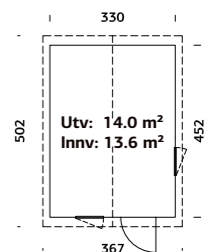

Veggkonstruksjon:
36x70 mm spikerslag
Vindsperre
18 mm uhøvlet kledning

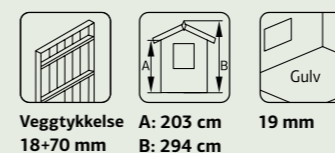

SPESIFIKASJONER

Utv. mål: 330x452 cm
Dør: Isolert
Vindu: 2-lags isolérglass, 3-9-3 mm
Vindu, åpningsmål: 57x165 cm
Døråpning, mål: 78x191 cm
Dørterskel: Hardtre

Takbord: 19 mm
Takareal: 19,5 m²
Takvinkel: 20,0°
Brutto utv. Areal: 14,9 m²
Bjelkelag: 45x145 mm imp
Vekt: 1345 kg

ART.NR: 101147
NOBB: 53345876
PRIS: Kr 61 900,-

Simone 13,6 m²

Pre-fabrikkerte veggelementer
Fleksibel plassering av dør og vinduer

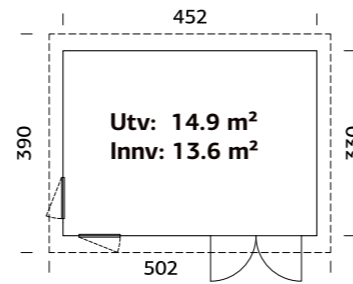

Moderne og stilfull hagehytte / anneks med to høye stående vinduer og dobbel dør med glass. Dør og vinduselementene kan plasseres etter eget ønske, noe som gir deg flere designløsninger for en og samme hytte. Produsert i pre-fabrikkerte veggelementer som gir enkel montering. Perfekt som ekstrarom til tenåringsen, familie eller venner. Kan også benyttes til oppbevaring av hagemøbler m.m. på vinteren.

Veggkonstruksjon:
36x70 mm spikerslag
Vindsperre
18 mm uhøvlet kledning

Hytten er klar for isolering av gulv, vegger og tak, samt kledning med innvendig panel etter eget ønske. Den har 3 høye og moderne tilt & turn vinduer med isolerglass. Fundament og taktekke er ikke inkludert men kjøpes separat etter ønske og behov. Leveres ubehandlet inkludert alt av monteringsmateriell.

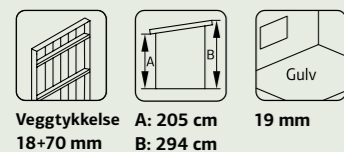

SPESIFIKASJONER
Utv. mål: 452x330 cm
Dør: Isolert
Vindu: 2-lags isolerglass, 3-9-3 mm
Vindu, åpningsmål: 54x162 cm
Døråpning, mål: 151x180 cm
Dørterskel: Hardtre

Takbord: 19 mm
Takareal: 19,7 m²
Takvinkel: 9,0°
Brutto utv. Areal: 14,9 m²
Bjelkelag: 45x145 mm imp
Vekt: 1180 kg
Pakke: 620x118x100 cm

ART.NR: 109000
NOBB: 57217746
PRIS: Kr 65 900,-

Annabel 13,4 m²

Pre-fabrikkerte veggelementer
2 skyvedørspartier

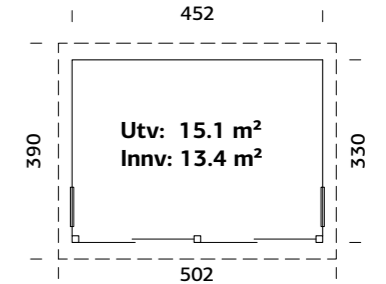

Moderne og stilfull hagestue med to skyvedørspartier i front. Produsert i pre-fabrikkerte veggelementer som gir enkel montering og muligheter for isolering. De vedlikeholdsfrie skyvedørspartiene i front i glass og aluminium kan åpnes til begge sider og kan lukkes om været ikke er det beste. 4 mm herdet sikkerhetsglass montert i solide aluminiumsprofiler, med karmsystem i full bredde. Låsbare dører.

Veggkonstruksjon:
36x70 mm spikerslag
Vindsperre
18 mm uhøvlet kledning

Hytten er klar for isolering av gulv, vegger og tak, samt kledning med innvendig panel etter eget ønske. Fundament og taktekke er ikke inkludert men kjøpes separat etter ønske og behov. Leveres ubehandlet inkludert alt av monteringsmateriell.

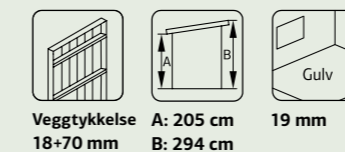

SPESIFIKASJONER
Utv. mål: 452x330 cm
Vindu: 2-lags herdet isolerglass, 4-6-4 mm
Vindu, åpningsmål: 57x165 cm
Døråpning, mål: 96x196 cm
Skyvedører: Alu+Glass 4 mm herdet
Les mer på side 62-63

Takbord: 19 mm
Takareal: 20,0 m²
Takvinkel: 9,0°
Brutto utv. Areal: 15,1 m²
Bjelkelag: 45x145 mm imp
Vekt: 1100 kg; 200 kg
Pakke: 620x120x93,5 cm; 220x30x120 cm

ART.NR: 108994
NOBB: 57217576
PRIS: Kr 69 900,-

Hedwig 13,6 m²

Pre-fabrikkerte veggelementer
 Fleksibel plassering av dør og vinduer

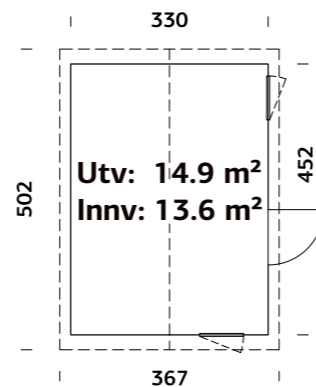

Tradisjonell hagehytte / annekks med klassiske vinduer.
 Dør og vinduselementene kan plasseres etter eget ønske, noe som gir deg flere designløsninger for en og samme hytte. Produsert i pre-fabrikkerte veggelementer som gir enkel montering. Perfekt som ekstrarom til tenåringen, familie eller venner. Kan også benyttes til oppbevaring av hagemøbler m.m. på vinteren.

Veggkonstruksjon:
 36x70 mm spikerslag
 Vindsperre
 18 mm uhøvlet kledning

Hytten er klar for isolering av gulv, vegger og tak, samt kledning med innvendig panel etter eget ønske. Klassiske vinduer med isolerglass og sprosser, samt isolert dør. Døren har 3 solide hengsler og ASSA låskasse med sylindrelås.
 Fundament og taktekke er ikke inkludert men kjøpes separat etter ønske og behov. Leveres ubehandlet inkludert alt av monteringsmateriell.

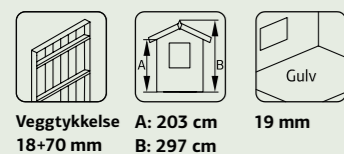

SPESIFIKASJONER

Utv. mål: 330x452 cm
Dør: Isolert
Vindu: 2-lags isolerglass, 3-9-3 mm
Vindu, åpningsmål: 57x86 cm
Døråpning, mål: 78x191 cm
Dørterskel: Hardtre

Takbord: 19 mm
Takareal: 19,5 m²
Takvinkel: 20,0°
Brutto utv. Areal: 14,9 m²
Bjelkelag: 45x145 mm imp
Vekt: 1150 kg
Pakke: 620x118x100 cm

ART.NR: 101163
 NOBB: 53110203
PRIS: Kr 59 900,-

Etta 13,6 m²

Pre-fabrikkerte veggelementer
 Fleksibel plassering av dør og vinduer

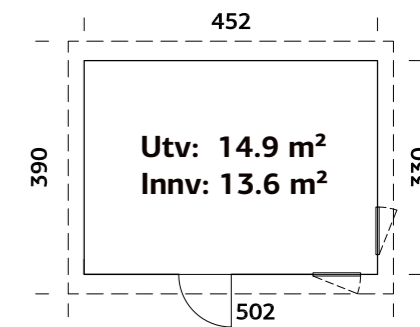

Moderne hagehytte / annekks med høye stående vinduer.
 Dør og vinduselementene kan plasseres etter eget ønske, noe som gir deg flere designløsninger for en og samme hytte. Produsert i pre-fabrikkerte veggelementer som gir enkel montering. Perfekt som ekstrarom til tenåringen, familie eller venner. Kan også benyttes til oppbevaring av hagemøbler m.m. på vinteren.

Veggkonstruksjon:
 36x70 mm spikerslag
 Vindsperre
 18 mm uhøvlet kledning

Hytten er klar for isolering av gulv, vegger og tak, samt kledning med innvendig panel etter eget ønske. Den har 2 høye og moderne tilt & turn vinduer med isolerglass, samt isolert dør. Døren har 3 solide hengsler og ASSA låskasse med sylindrelås.
 Fundament og taktekke er ikke inkludert men kjøpes separat etter ønske og behov. Leveres ubehandlet inkludert alt av monteringsmateriell.

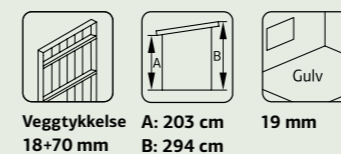

SPESIFIKASJONER

Utv. mål: 452x330 cm
Dør: Isolert
Vindu: 2-lags isolerglass, 3-9-3 mm
Vindu, åpningsmål: 57x165 cm
Døråpning, mål: 78x191 cm
Dørterskel: Hardtre

Takbord: 19 mm
Takareal: 19,7 m²
Takvinkel: 9,0°
Brutto utv. Areal: 14,9 m²
Bjelkelag: 45x145 mm imp
Vekt: 1245 kg
Pakke: 620x118x99 cm

ART.NR: 101151
 NOBB: 53345880
PRIS: Kr 63 900,-

Susanna 16,4 m²

Overbygget inngangsparti
Smårutede vinduer
44 mm maskinlaft

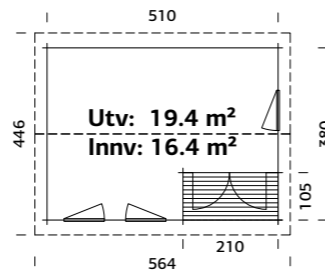

Et romslig og koselig anneks med overbygget inngangsparti i 44 mm maskinlaft. Det har overbygget inngangsparti med dobbel inngangsdør og 3 smårutede åpningsbare vinduer med isolerglass. Perfekt som ekstrarom til tenåringen, familie eller venner som kommer på besøk, eller som et sosialt og hyggelig samlingssted for de gode og minnerike stundene.

Leveres som byggesett inkludert gulv og alt av festemidler. Fundament og taktekke er ikke inkludert men kjøpes separat etter ønske og behov. Leveres ubehandlet inkludert alt av monteringsmateriell.

Tips: Det er en fordel å grunne laftebordene før montering for optimal beskyttelse i laftesporene.

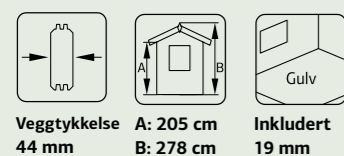

Veggtykkelse 44 mm
A: 205 cm
B: 278 cm
Inkludert 19 mm Gulv

SPESIFIKASJONER

Mål på tømmer: 530x400 cm
Terrasse: 210x104 cm
Dør: 2-lags isolerglass 3-9-3 mm
Vindu: 2-lags isolerglass 3-9-3 mm
Vindu, åpningsmål: 76x87 cm
Døråpning, mål: 151x186 cm
Dørterskel: lav, terskelplate med rustfritt stal

Takbord: 19 mm
Takareal: 26,1 m²
Takvinkel: 18,5°
Brutto utv. Areal (Inkl. Terrasse): 19,4 m²
Bjelkelag: 60x80 mm imp
Vekt: 1645 kg
Pakke: 600x118x86 cm

ART.NR: 102469
NOBB: 53348846
PRIS: Kr 79 900,-



Koselig laftet hytte som passer de fleste steder.



Koselig innemiljø med smårutede vinduer og takbjelker.



TIPS
for selvbyggere
Se side 184-187



CECILIA GJESTEHYTTER / HAGESTUER

Cecilia 32,0 m²

Stor og romslig med 3 rom
70 mm maskinlaft
Vedlikeholdsfrie dører og vinduer i aluminium

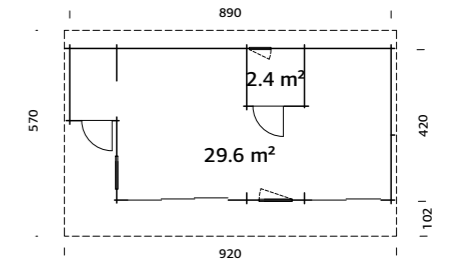

Kan bygges speilvendt



Stor og romslig laftet gjestehytte / hagestue med tre rom. Åpen og luftig planløsning. Perfekt for familie og venner eller som ekstrarom til tenåringen. Solide 70 mm maskinlaftede vegger. Skyvedører, dører og vinduer i aluminium med isolerglass. Leveres som byggesett inkludert alt av festemidler. 28 mm gulvbord og 19 mm takbord. Valgfritt taktekke (f.eks. shingel) kjøpes separat. Leveres ubehandlet.

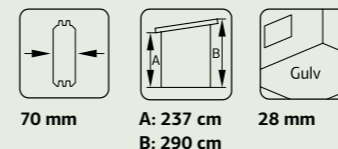

SPESIFIKASJONER

Utv. mål: 890x420 cm
Vindu, åpningsmål: 50x50, 89x100, 89x195 cm
Doråpning, mål: 73x195, 87x198, 177x200, 261x200 cm
Takbord: 19 mm
Skyvedører: Alu+Glass 4 mm herdet
Les mer på side 62-63

Takareal: 52,3 m²
Takvinkel: 3,0°
Brutto utv. Areal: 34,6 m²
Vekt: 4800 kg
Pakke 1: 620x118x95 cm
Pakke 2: 600x118x98 cm
Pakke 3: 232x108x77 cm

ART.NR: 120006
NOBB: 60694167
PRIS: Kr 275 900,-

Cecilia 14,2 m²

2 rom
70 mm maskinlaft
Vedlikeholdsfrie dører og vinduer i aluminium

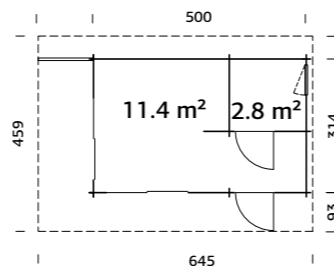

Cecilia 21,8 m²

Romslig med 3 rom
70 mm maskinlaft
Vedlikeholdsfrie dører og vinduer i aluminium

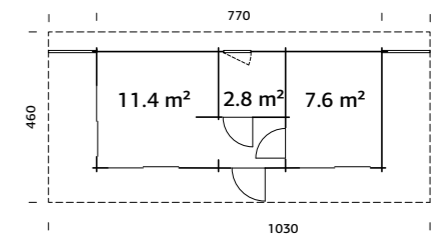

Kan bygges speilvendt



Koselig laftet gjestehytte / hagestue med to rom.
Perfekt for familie og venner.
Solide 70 mm maskinlaftede vegger.
Skyvedører, dører og vinduer i aluminium med isolerglass.
Leveres som byggesett inkludert alt av festemidler.
28 mm gulvbord og 19 mm takbord.
Valgfritt taktekke (f.eks. shingel) kjøpes separat.
Leveres ubehandlet



Kan bygges speilvendt



Koselig laftet gjestehytte / hagestue med tre rom.
Perfekt for familie og venner eller som ekstrarom til tenåringer.
Solide 70 mm maskinlaftede vegger.
Skyvedører, dører og vinduer i aluminium med isolerglass.
Leveres som byggesett inkludert alt av festemidler.
28 mm gulvbord og 19 mm takbord.
Valgfritt taktekke (f.eks. shingel) kjøpes separat.
Leveres ubehandlet.

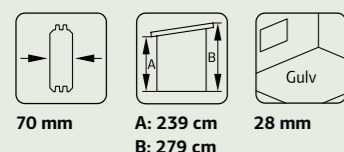

SPESIFIKASJONER

Utv. mål: 890x420 cm
Vindu, åpningsmål: 50x50, 89x100, 89x195 cm
Døråpning, mål: 73x195, 87x198, 177x200, 261x200 cm
Takbord: 19 mm
Skyvedører: Alu+Glass 4 mm herdet
Les mer på side 62-63

Takareal: 52,3 m²
Takvinkel: 3,0°
Brutto utv. Areal: 15,7 m²
Vekt: 2700 kg
Pakke 1: 600x118x71 cm
Pakke 2: 600x118x56 cm
Pakke 3: 223x110x56 cm

ART.NR: 120010
NOBB: 60694163
PRIS: Kr 176 900,-

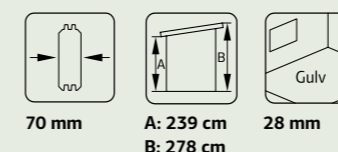

SPESIFIKASJONER

Utv. mål: 760x314 cm
Vindu, åpningsmål: 50x50 cm
Døråpning, mål: 73x195, 87x198, 177x200 cm
Takbord: 19 mm
Skyvedører: Alu+Glass 4 mm herdet
Les mer på side 62-63

Takareal: 46,7 m²
Takvinkel: 3,0°
Brutto utv. Areal: 23,9 m²
Vekt: 3800 kg
Pakke 1: 600x118x85 cm
Pakke 2: 600x118x90 cm
Pakke 3: 223x110x79 cm

ART.NR: 120009
NOBB: 60694164
PRIS: Kr 248 900,-

Cecilia 27,2 m²

Stor og romslig med 2 rom
70 mm maskinlaft
Vedlikeholdsfrie dører og vinduer i aluminium

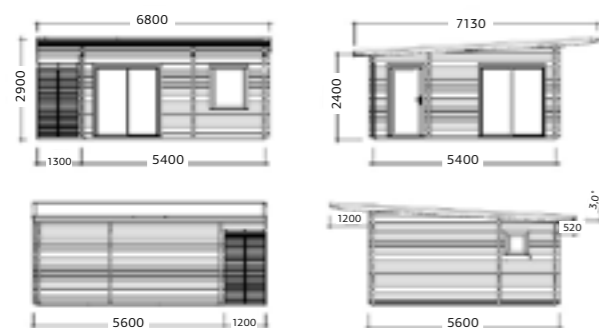
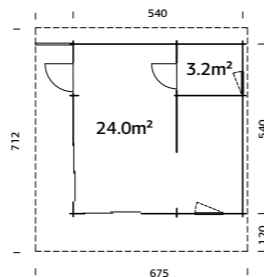

Kan bygges speilvendt



Stor og romslig laftet gjestehytte / hagestue med to rom og åpen og luftig planløsning. Perfekt for familie og venner eller som ekstrarom til tenåringer.
Solide 70 mm maskinlaftede vegger.
Skyvedører, dører og vinduer i aluminium med isolerglass.
Leveres som byggesett inkludert alt av festemidler.
28 mm gulvbord og 19 mm takbord.
Valgfritt taktekke (f.eks. shingel) kjøpes separat.
Gjestehytta leveres ubehandlet

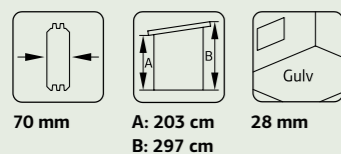

SPESIFIKASJONER
Utv. mål: 540x540 cm
Vindu, åpningsmål: 50x50, 89x110 cm
Døråpning, mål: 73x195, 87x198, 177x200 cm
Takbord: 19 mm
Skyvedører: Alu+Glass 4 mm herdet
Les mer på side 62-63

Takareal: 48,5 m²
Takvinkel: 3,0°
Brutto utv. Areal: 29,2 m²
Vekt: 3800 kg
Pakke 1: 600x118x91 cm
Pakke 2: 445x118x52 cm
Pakke 3: 600x118x56 cm
Pakke 4: 232x108x64 cm

ART.NR: 120008
NOBB: 60694165
PRIS: Kr 235 900,-

Cecilia 30,0 m²

Romslig med 4 rom
70 mm maskinlaft
Vedlikeholdsfrie dører og vinduer i aluminium

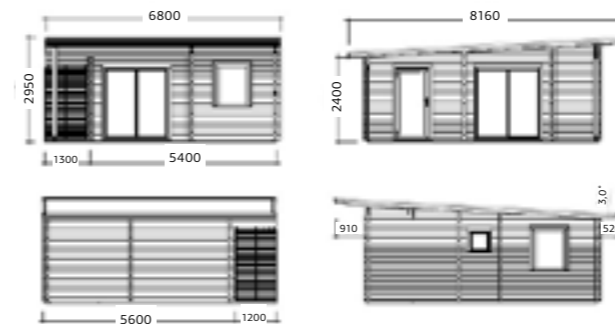
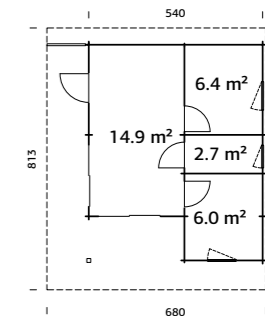

Kan bygges speilvendt



Koselig laftet gjestehytte / hagestue med tre rom. Perfekt for familie og venner eller som ekstrarom til tenåringer.
Solide 70 mm maskinlaftede vegger.
Skyvedører, dører og vinduer i aluminium med isolerglass.
Leveres som byggesett inkludert alt av festemidler.
28 mm gulvbord og 19 mm takbord.
Valgfritt taktekke (f.eks. shingel) kjøpes separat.
Leveres ubehandlet.

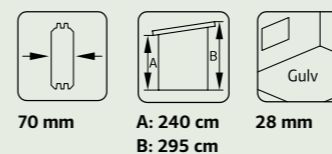

SPESIFIKASJONER
Utv. mål: 540x670 cm
Vindu, åpningsmål: 57x86 cm
Døråpning, mål: 78x191 cm
Dørterskel: Hardtre
Takbord: 19 mm
Skyvedører: Alu+Glass 4 mm herdet
Les mer på side 62-63

Takareal: 55,4 m²
Takvinkel: 3,0°
Brutto utv. Areal: 32,4 m²
Vekt: 4800 kg
Pakke 1: 600x118x90 cm
Pakke 2: 600x118x94 cm
Pakke 3: 450x118x54 cm
Pakke 4: 232x108x96 cm

ART.NR: 120007
NOBB: 60694166
PRIS: Kr 294 900,-

Sandra 21,5+3,7 m²

Solid tømmerhytte med 3 rom
2-lags isolerglass
70 mm maskinlaft



Kan bygges speilvendt



Koselig gjestehytte med 3 rom og en kjekk liten overbygget terrasse med rekkverk.
Leveres som byggesett med 70 mm massive maskinlaftede vegger inkludert alt av festemidler. massive Valgfritt taktekke (f.eks. shingel) kjøpes separat.
Leveres som pre-cut byggesett, ubehandlet.

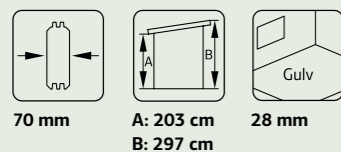

SPESIFIKASJONER
Utv. mål: 600x450 cm
Vindu: 2-lags isolerglass, 3-9-3 mm
Vindu, åpningsmål: 76x92 cm
Døråpning, mål: 73x195 cm
Takbord: 19 mm
Takareal: 36,0 m²

Takvinkel: 20,4°
Brutto utv. Areal: 27,0 m²
Vekt: 2600 kg
Pakke 1: 680x110x57 cm
Pakke 2: 600x118x89 cm
Pakke 3: 212x118x72 cm

ART.NR: 106567
NOBB: 53345857
PRIS: Kr 163 900,-

Sandra 25,6+11,1 m²

Solid tømmerhytte med 4 rom
2-lags isolerglass
70 mm maskinlaft

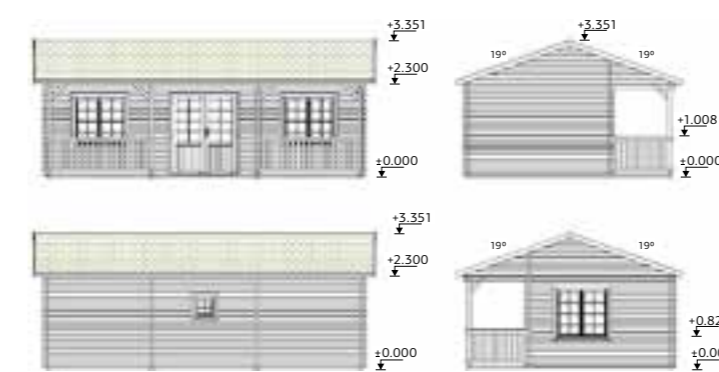

Koselig gjestehytte med 3 rom og stor overbygget terrasse med rekkverk i hele fronten.
Leveres som byggesett med 70 mm massive maskinlaftede vegger inkludert alt av festemidler. massive Valgfritt taktekke (f.eks. shingel) kjøpes separat.
Leveres som pre-cut byggesett, ubehandlet.

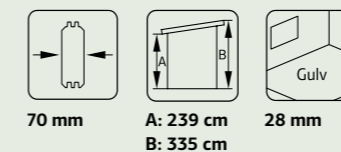

SPESIFIKASJONER
Utv. mål: 771x350 cm
Vindu: 2-lags isolerglass, 3-9-3 mm
Vindu, åpningsmål: 35x37, 108x112 cm
Døråpning, mål: 60x187, 73x186, 144x183 cm
Takbord: 19 mm

Takareal: 48,5 m²
Takvinkel: 19,2°
Brutto utv. Areal: 38,6 m²
Vekt: 3727 kg
Pakke 1: 600x118x70 cm
Pakke 2: 600x118x80 cm
Pakke 3: 210x130x79 cm

ART.NR: 106210
NOBB: 54375913
PRIS: Kr 173 900,-



Koselig gjestehytte som passer like godt i hagen, på hytta, som på landstedet ved sjøen.

Sandra 29,9 m²

Solid tømmerhytte med 3 rom i 1 etg og hems i 2 etg
2-lags isolerglass
70 mm maskinlaft



Trapp til hems i 2.etg



Tilt & Turn vinduer



2-lags isolerglass i dører og vinduer

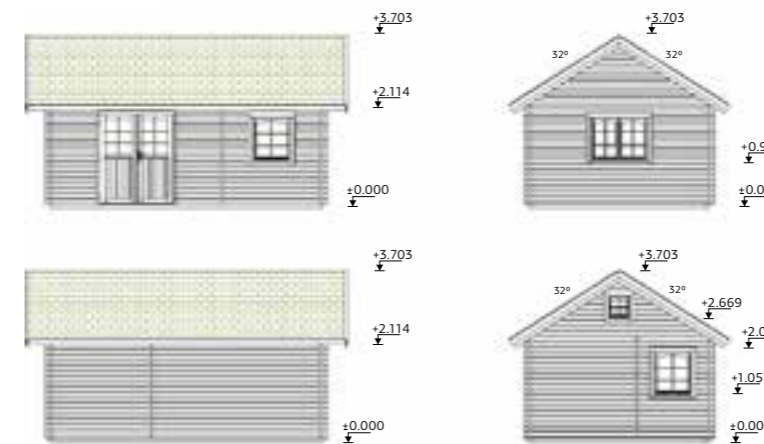

Kan bygges speilvendt

Koselig og romslig hytte med høy utnyttelsesgrad.
 Hele tre rom pluss hems.

Super for gjester eller for sosiale sammenkomster med familie og venner, og en spennende hems i 2. etg.

Leveres som byggesett med 44 mm maskinlaftede vegger inkludert alt av festemidler. Kan bygges speilvendt. Valgfritt taktekke (f.eks. shingel) kjøpes separat. Leveres ubehandlet.

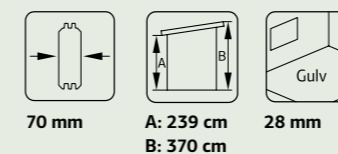

SPESIFIKASJONER

Utv. mål: 585x390 cm
Vindu: 2-lags isolerglass, 3-9-3 mm
Vindu, åpningsmål: 35x37, 71x80, 112x80 cm
Døråpning, mål: 73x186, 144x183 cm
Takbord: 19 mm

Takareal: 37,7 m²
Takvinkel: 32,1°
Brutto utv. Areal: 22,8 m²
Vekt: 2350 kg
Pakke 1: 600x118x90 cm
Pakke 2: 685x118x47 cm

ART.NR: 106214
 NOBB: 54375932
PRIS: Kr 133 900,-



LYSTHUS
PAVILJONGER
GRILLHYTTER

PALMAKO LYSTHUS, PAVILJONGER OG GRILLHYTTER

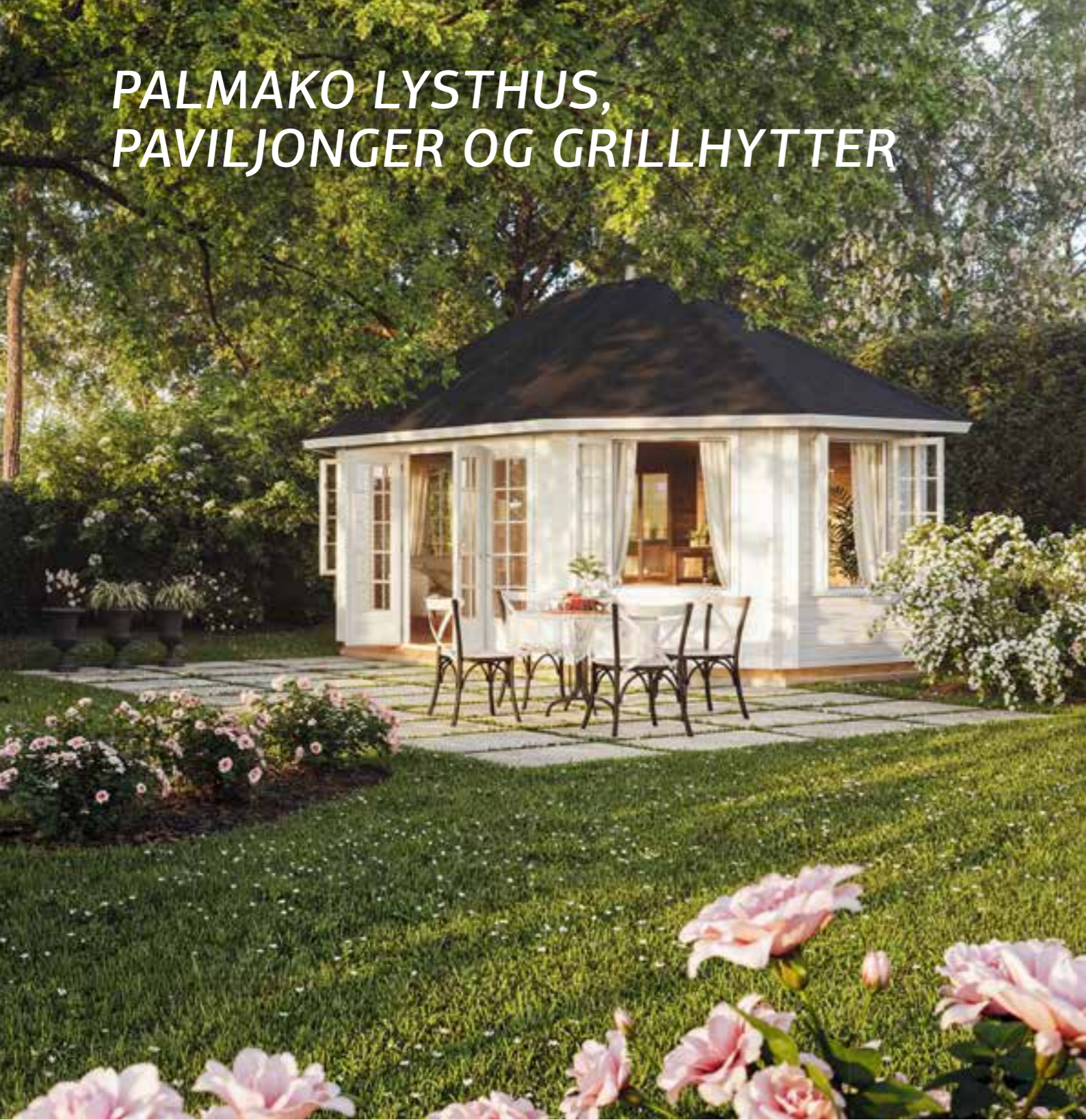

Et lysthus eller en paviljong i hagen skaper et grunnlag for en lun atmosfære og trivsel. Et naturlig samlingspunkt for familie og venner, et sted å dele god mat og drikke. Du bygger en av våre modeller enkelt selv i løpet av en helg, og skaper et sted for avkobling og nytelse i en hektisk hverdag. Våre paviljonger er også perfekte som tak over utendørs SPA.



Scan QR koden – Se video av monteringsprinsippene for et av Palmako lysthus.



Veronica 4 9,2 m²

4 vinduer
2-lags isolerglass



4 vinduer. 2-lags isolerglass.
Ferdigproduserte tak- og veggelementer.
Produktet leveres ubehandlet uten taktekke.

ART.NR: 107374
NOBB: 53346576
PRIS: Kr. 49 900,-

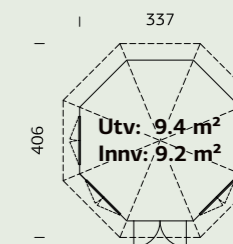

SPESIFIKASJONER

Diameter: 337 cm
Dør: 2-lags isolerglass 3-6-3 mm
Vindu: 2-lags isolerglass 3-6-3 mm
Vindu, åpningsmål: 90x123 cm
Døråpning, mål: 120x181 cm
Dørterskel: Hardtre
Takbord: 16 mm
Takareal: 15,3 m²
Takvinkel: 32,0°
Brutto utv. Areal: 9,4 m²
Bjelkelag: 45x70 mm imp
Vekt: 552; 226 kg
Pakke: 235x142x81 cm, 250x165x57 cm

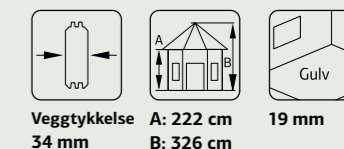

Veronica 7 9,2 m²

7 vinduer
2-lags isolerglass



7 vinduer. 2-lags isolerglass.
Ferdigproduserte tak- og veggelementer.
Produktet leveres ubehandlet uten taktekke.

ART.NR: 107373
NOBB: 53346580
PRIS: Kr. 54 900,-

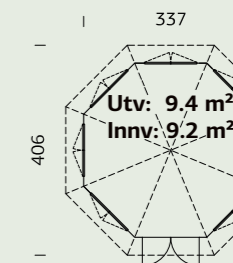

SPESIFIKASJONER

Diameter: 337 cm
Dør: 2-lags isolerglass 3-6-3 mm
Vindu: 2-lags isolerglass 3-6-3 mm
Vindu, åpningsmål: 90x123 cm
Døråpning, mål: 120x181 cm
Dørterskel: Hardtre
Takbord: 16 mm
Takareal: 15,3 m²
Takvinkel: 32,0°
Brutto utv. Areal: 9,4 m²
Bjelkelag: 45x70 mm imp
Vekt: 472; 226 kg
Pakke: 236x142x83 cm; 250x165x57 cm

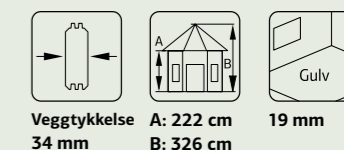

Veronica 2 $6,7 \text{ m}^2$

2 vinduer
2-lags isolerglass



2 vinduer. 2-lags isolerglass.
Ferdigproduserte tak- og veggelementer.
Produktet leveres ubehandlet uten taktekke.

ART.NR: 103744
NOBB: 54376193
PRIS: Kr. 35 900,-

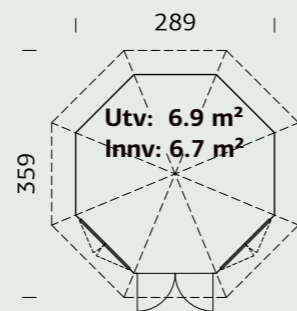

SPESIFIKASJONER

Diameter: 289 cm
Dør: 2-lags isolerglass 3-6-3 mm
Vindu: 2-lags isolerglass 3-6-3 mm
Vindu, åpningsmål: 102x104 cm
Døråpning, mål: 112x181 cm
Dørterskel: Hardtre
Takbord: 16 mm
Takareal: 12,6 m²
Takvinkel: 32,0°
Brutto utv. Areal: 6,9 m²
Bjelkelag: 45x70 mm imp
Vekt: 572 kg
Pakke: 236x170x90 cm

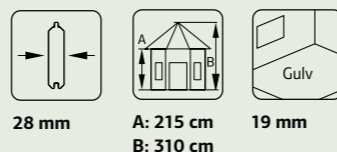

Veronica 4 $6,7 \text{ m}^2$

7 vinduer
2-lags isolerglass



4 vinduer. 2-lags isolerglass.
Ferdigproduserte tak- og veggelementer.
Produktet leveres ubehandlet uten taktekke.

ART.NR: 103748
NOBB: 53346561
PRIS: Kr. 39 900,-

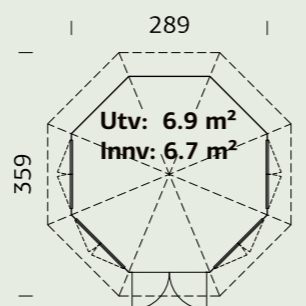

SPESIFIKASJONER

Diameter: 289 cm
Dør: 2-lags isolerglass 3-6-3 mm
Vindu: 2-lags isolerglass 3-6-3 mm
Vindu, åpningsmål: 102x104 cm
Døråpning, mål: 102x174 cm
Dørterskel: Hardtre
Takbord: 16 mm
Takareal: 12,6 m²
Takvinkel: 32,0°
Brutto utv. Areal: 6,9 m²
Bjelkelag: 45x70 mm imp
Vekt: 552 kg; 226 kg
Pakke: 235x170x96 cm

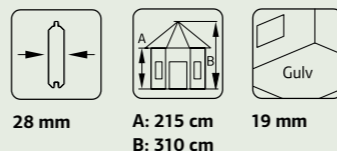

Hanna $14,1 \text{ m}^2$

4 vinduer
2-lags isolerglass

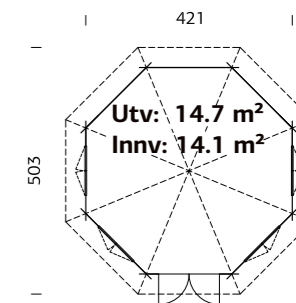

Romantisk og idyllisk lysthus som skaper atmosfære i hagen.
Det perfekte samlingspunkt med familie og venner.

4 vinduer og dobbel dør. 2-lags isolerglass.
Leveres som byggesett i kraftig 44 mm laft, inkludert gulv og alt av festemidler.
Valgfritt taktekke (f.eks. shingel) kjøpes separat.
Lysthuset leveres ubehandlet.



SPESIFIKASJONER

Diameter: 421 cm
Dør: 2-lags isolerglass 3-6-3 mm
Vindu: 2-lags isolerglass 3-6-3 mm
Vindu, åpningsmål: 90x134 cm
Døråpning, mål: 114x186 cm
Dørterskel: lav, terskelplate med rustfritt stål

Takbord: 16 mm
Takareal: 24,0 m²
Takvinkel: 32,0°
Brutto utv. Areal: 14,7 m²
Bjelkelag: 60x80 mm imp
Vekt: 1234 kg
Pakke: 445x118x101 cm

ART.NR: 106185
NOBB: 53346633
PRIS: Kr. 69 900,-

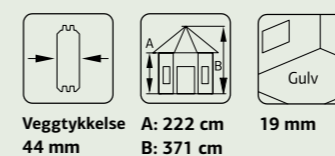

Hanna 20,3 m²

4 åpningsbare + 2 faste vinduer
2-lags isolerglass

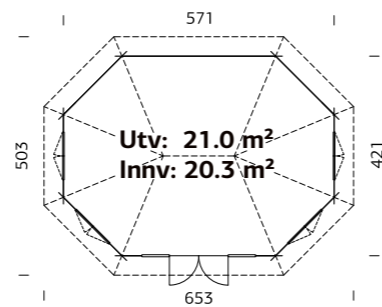

Stort og romslig lysthus med plass til alle.
4 doble vinduer som kan åpnes på varme sommerdager og kvelder. 2 høye vindusfelter på hver side av dobbeldør i front slipper inn masse lys i lysthuset og gir en lys og trivelig atmosfære.

2-lags isolerglass.
Ferdigproduserte takelementer.
Produktet leveres ubehandlet uten taktekke.

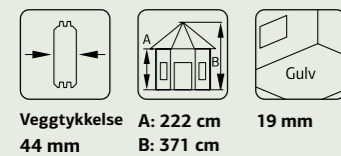

Veggtykkelse 44 mm
A: 222 cm
B: 371 cm
19 mm
Gulv

SPESIFIKASJONER

Diameter: 421/571 cm
Dør: 2-lags isolerglass 3-6-3 mm
Vindu: 2-lags isolerglass 3-6-3 mm
Vindu, åpningsmål: 90x134 cm
Døråpning, mål: 114x186 cm
Dørterskel: lav, terskelplate med rustfritt stål

Takbord: 16 mm
Takareal: 32,6 m²
Takvinkel: 32,6°
Brutto utv. Areal: 21,0 m²
Bjelkelag: 60x80 mm imp
Vekt: 1585 kg
Pakke: 600x118x90 cm

ART.NR: 106189
NOBB: 533110218
PRIS: Kr. 87 900,-

Lenna 310

16,6 m²
Overbygget uteplass med barløsning

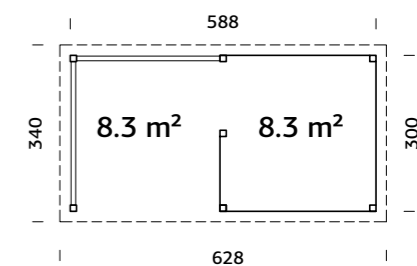

Kan bygges speilvendt



Paviljong med overbygget barløsning.
Kraftig limtrekonstruksjon.
Produktet leveres ubehandlet uten taktekke.

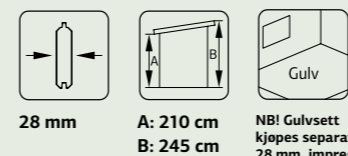

28 mm
A: 210 cm
B: 245 cm
NB! Gulvsett kjøpes separat! 28 mm, impregneret

SPESIFIKASJONER

Mål: 467x617 cm
Takbord: 19 mm
Takareal: 21,4 m²
Takvinkel: 3,0°
Brutto utv. Areal: 17,6 m²
Gulvsett: Se info på side 188

Vekt: 1370 kg
Pakke: 600x118x65 cm

ART.NR: 111348
NOBB: 60163192
PRIS: Kr. 57 900,-

Lenna 302

8,3 m²
Sjalusivegger på to sider



Kraftige limtrekonstruksjon.
Produktet leveres ubehandlet uten taktekke.

ART.NR: 111290
NOBB: 60163184
PRIS: Kr. 28 900,-

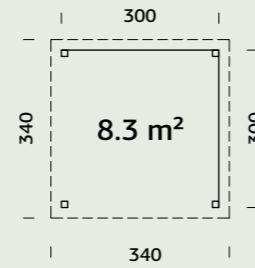

SPESIFIKASJONER

Mål: 300x300 cm
Takbord: 19 mm
Takareal: 11,6 m²
Takvinkel: 3,0°
Brutto utv. Areal: 9,0 m²
Gulvsett: Se info på side 188
Vekt: 660 kg
Pakke: 445x118x46 cm

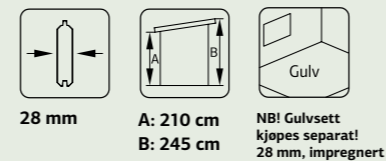

Lenna 303

8,3 m²
Barløsning i front



Kraftige limtrekonstruksjon.
Produktet leveres ubehandlet uten taktekke.

ART.NR: 111294
NOBB: 53346678
PRIS: Kr. 36 900,-

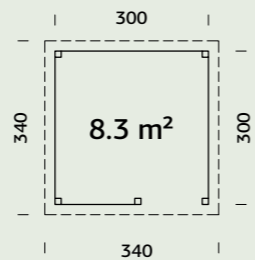

SPESIFIKASJONER

Mål: 300x300 cm
Takbord: 19 mm
Takareal: 11,6 m²
Takvinkel: 3,0°
Brutto utv. Areal: 9,0 m²
Gulvsett: Se info på side 188
Vekt: 850 kg
Pakke: 320x118x93 cm

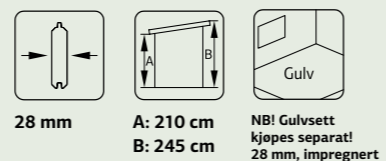

Betty 9,0 m²

Kraftig limtrekonstruksjon
Perfect over jacuzzi

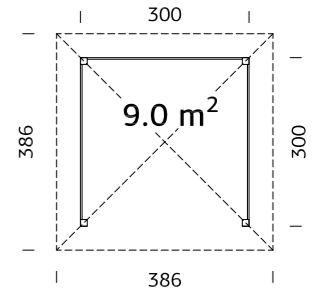

Lag din trivelige lille overbygde uteplass.
Koselig paviljong med kraftig rekkverk på tre sider.
Passer også perfekt som overbygg over utendørs spa.

Kraftige Istolper og rekkverk i limtre.
Produktet leveres ubehandlet uten taktekke.

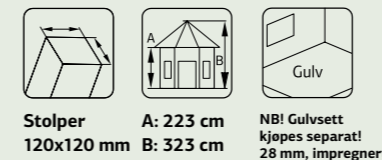

SPESIFIKASJONER

Mål: 300x300 cm
Takbord: 19 mm
Takareal: 15,4 m²
Takvinkel: 25,0°
Brutto utv. Areal: 9,0 m²
Gulvsett: Se info på side 188

Vekt: 649 kg
Pakke: 445x118x46 cm

ART.NR: 103798
NOBB: 53346644
PRIS: Kr. 26 900,-

Grillhytte Eva 8,7 m²

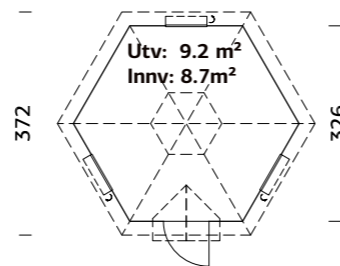

Koselig og tradisjonsrik grillhytte. Kan også benyttes som badstue. Leveres med pre-fabrikkerte takelementer. Produktet leveres ubehandlet uten taktekke. Grill med pipe kjøpes som tillegg (se side 107)



TILLEGG:
Grill med bordplater, grillhette, pipe og pipehatt.

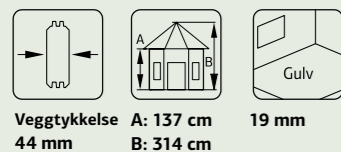

Veggtykkelse A: 137 cm B: 314 cm 19 mm

SPESIFIKASJONER

Diameter: 326 cm
Dør: 2-lags isolérglass 3-6-3 mm
Vindu: 2-lags isolérglass 3-6-3 mm
Vindu, åpningsmål: 59x41 cm
Døråpning, mål: 65x148 cm
Dørterskel: Hardtre

Takbord: 19 mm
Takareal: 18,0 m²
Takvinkel: 45,0°
Brutto utv. Areal: 9,2 m²
Bjelkelag: 60x80 mm imp
Vekt: 984 kg
Pakke: 445x118x85 cm

ART.NR: 104592
NOBB: 53346595
PRIS: Kr. 54 900,-

Grillhytte Eva 11,4 m²

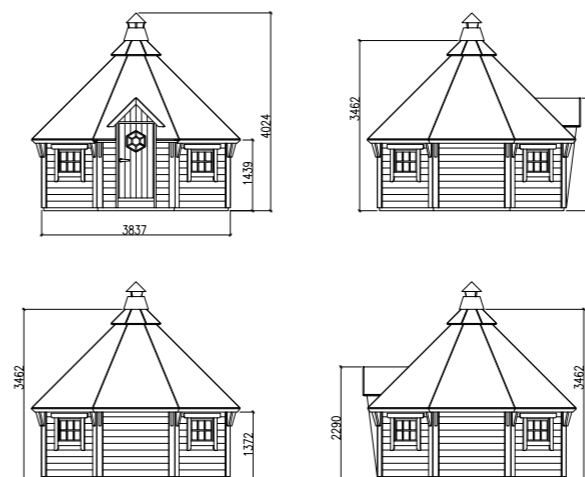
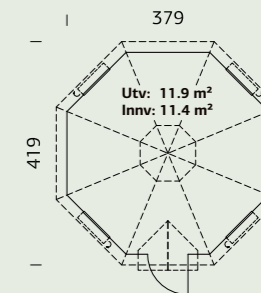

Koselig og tradisjonsrik grillhytte. Kan også benyttes som badstue. Leveres med pre-fabrikkerte takelementer. Produktet leveres ubehandlet uten taktekke. Grill med pipe kjøpes som tillegg (se under)

ART.NR: 104596
NOBB: 53346606
PRIS: Kr. 63 900,-

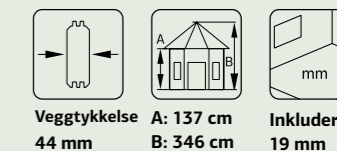

Veggtykkelse A: 137 cm B: 346 cm 19 mm

SPESIFIKASJONER

Vekt: 60 kg
Pakke: 120x100x145 cm

ART.NR: 102789
NOBB: 53346614
PRIS: Kr. 17 990,-

Palmako Grill Inkl Pipe for Grillhytte Eva





BADSTUTØNNER
BADSTUHYTTER

Å ha en egen badstu er balsam for sjelen, og en glede som kan deles med familie og venner.

Å ta badstu regelmessig har mange fordeler.

- Helsebringende
- Forbedrer blodsirkulasjon
- Positivt for hjerte- og metalhelse
- Sosialt og hyggelig



Anita 1,3+0,7 m²

Med glassdør
42 mm massivtre
Takshingel inkludert

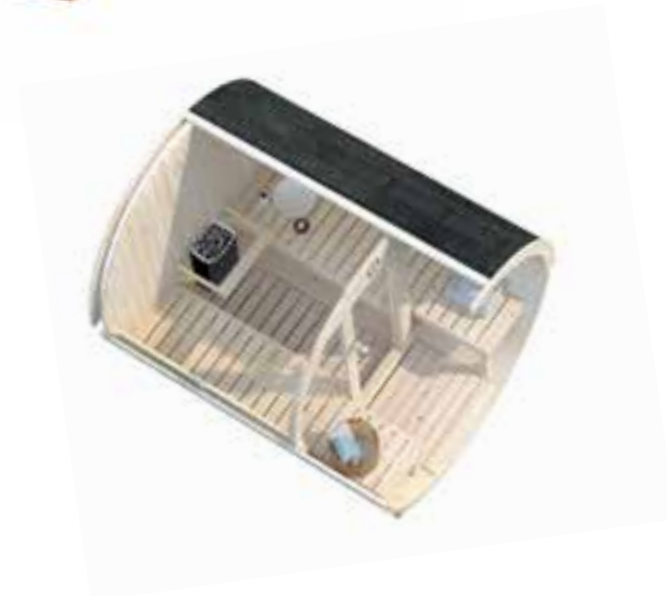
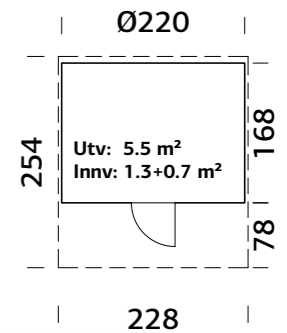

SAUNA HEATER NARVI 6 Kw

ART.NR: 1110115
NOBB: 60052643
PRIS: Kr. 8 990,-



SPESIFIKASJONER
Vekt: 13,5 kg
Pakke: 61x43x32 cm

Elektrisk badstuovn på 6 Kw.
Steiner kjøpes separat.
(Behov ca. 30 kg)

SAUNA HEATER STONES 20 kg

ART.NR: 110114
NOBB: 60052644
PRIS: Kr. 349,-



SPESIFIKASJONER
Vekt: 21 kg
Pakke: 40x28x15 cm

Steiner for badstuovner.
Tradisjonelle og holdbare olivin diabase badstustein. Steinene er 5-10 cm store og passer i elektriske badstueenheter. Olivin Diabase stein lagrer varme godt og gir en myk og behagelig badstuedamp

Nyt livet med familie og venner.
En koselig rund badstutønne med en diameter på 220 cm.
To sittebenker inne samt 2 sittebenker på utsiden under takutstikk for avslapning og avkjøling.
Glassdør i front gir utsikt og slipper inn naturlig lys i badstuen.
Leveres ubehandlet som byggesett inkl shingel.
Badstuovn kjøpes separat.

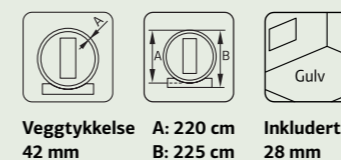

SPESIFIKASJONER
Utv. mål: 220x250 cm
Dør: Herdet glass 8 mm
Døråpning, mål: 50x161cm
Takbord: 19 mm
Takareal: 8,6 m²

Brutto utv. Areal: 5,5 m²
Bjelkelag: 90x225 mm imp
Vekt: 700 kg
Pakke: 260x118x82 cm

ART.NR: 110070
NOBB: 60052640
PRIS: Kr. 39 900,-

Anita

m/glass front 1,3+0,7 m²

Med hel glassfront
42 mm massivtre
Takshingel inkludert

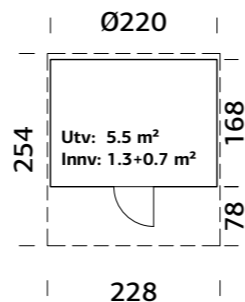

Balsam for sjelen.

En koselig rund badstutønne med en diameter på 220 cm. Hel glassfront slipper inn mye naturlig lys og kan gi en fantastisk utsikt.

To sittebenker inne samt 2 sittebenker på utsiden under takutstikk for avslapning og avkjøling.

Leveres ubehandlet som byggesett inkl shingel. Badstuovn kjøpes separat. Nyt livet med familie og venner.

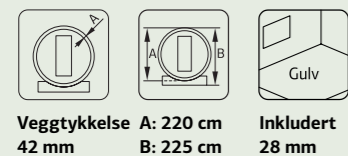

SPESIFIKASJONER
Utv. mål: 220x250 cm
Dør: Herdet glass 8 mm
Døråpning, mål: 50x161cm
Takareal: 8,6 m²

Brutto utv. Areal: 5,5 m²
Bjelkelag: 90x225 mm imp
Vekt: 700 kg
Pakke: 260x118x82 cm

ART.NR: 111005
NOBB: 60163096
PRIS: Kr. 46 900,-

Anita

1,6+0,7 m²

Glassdør
42 mm massivtre
Takshingel inkludert



Koselig rund badstutønne med en diameter på 220 cm. Leveres med glassdør i fronten. To sittebenker inne samt to sittebenker ute for avslapning og avkjøling. Leveres ubehandlet som byggesett inkl shingel. Badstuovn kjøpes separat.

ART.NR: 111003
NOBB: 60163098
PRIS: Kr. 45 900,-

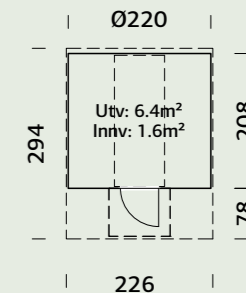

SPESIFIKASJONER
Utv. mål: 220x290 cm
Dør: Herdet glass 4 mm
Døråpning, mål: 50x161cm
Takareal: 10,4 m²
Brutto utv. Areal: 6,4 m²
Bjelkelag: 90x225 mm imp
Vekt: 780 kg
Pakke: 320x118x85 cm

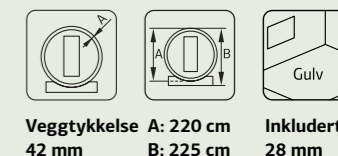

Anita

m/glass front 1,6+0,7 m²

Hel glassfront
42 mm massivtre
Takshingel inkludert



Koselig rund badstutønne med en diameter på 220 cm. Leveres med glass i hele fronten. To sittebenker inne samt to sittebenker ute for avslapning og avkjøling. Leveres ubehandlet som byggesett inkl shingel. Badstuovn kjøpes separat.

ART.NR: 111004
NOBB: 60163099
PRIS: Kr. 52 900,-

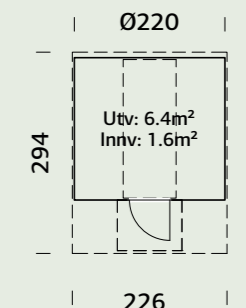

SPESIFIKASJONER
Utv. mål: 220x290 cm
Dør: Herdet glass 4 mm
Døråpning, mål: 50x161cm
Takareal: 10,4 m²
Brutto utv. Areal: 6,4 m²
Bjelkelag: 90x225 mm imp
Vekt: 780 kg/ 130 kg
Pakke: 320x118x84 cm/ 190x118x29 cm

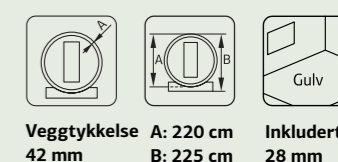

Anita 0,9 m²

Glassdør
42 mm massivtre
Takshingel inkludert

NYHET

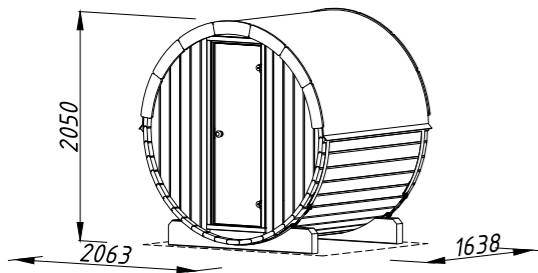

En koselig, liten rund badstutønne med en diameter på 200 cm. Glassdør i front gir utsikt og slipper inn naturlig lys i badstuen.

Leveres ubehandlet som byggesett inkl shingel. Passende badstuovn er ikke inkludert.

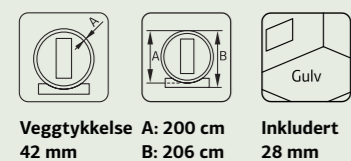

SPESIFIKASJONER
Utv. mål: 200x160 cm
Dør: Herdet glass 8 mm
Døråpning, mål: 50x161cm
Takkbord: 19 mm
Takareal: 5,0 m²

Brutto utv. Areal: 3,2 m²
Bjelkelag: 90x225 mm imp
Vekt: 556 kg
Pakke: 220x120x70 cm

ART.NR: 110343
NOBB: 60163095
PRIS: Kr. 27 900,-

Anette 3,0+1,5 m²

Med glassdør
42 mm massivtre
Takshingel inkludert

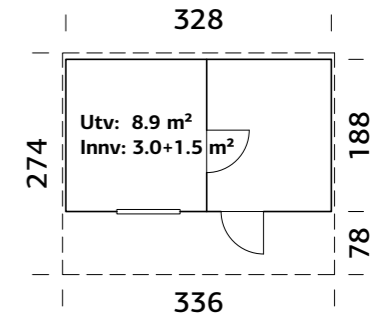

En romslig oval badstutønne med badstue og omkleddingsrom. Saunaen har sittebenker i to høyder for ønsket temperaturnivå. 2 sittebenker på utsiden under takutstikk samt benk i omkleddingsrommet. Vindu på forsiden, gir naturlig lys i badstuen. Leveres ubehandlet som byggesett inkl shingel. Badstuovn kjøpes separat.

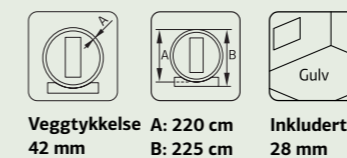

SPESIFIKASJONER
Utv. mål: 328x270 cm
Dør ute: Tre / Herdet isolerglass 4-6-4
Dør inne: Herdet glass 8 mm
Døråpning ute / inne, mål: 49x159, 50x161 cm

Takareal: 12,1 m²
Brutto utv. Areal: 8,9 m²
Bjelkelag: 90x225 mm imp
Vekt: 1100 kg
Pakke: 330x118x94 cm

ART.NR: 110071
NOBB: 60052642
PRIS: Kr. 59 900,-

Sarah 3,8+2,1 m²

Moderne design
Store sotede vindusflater

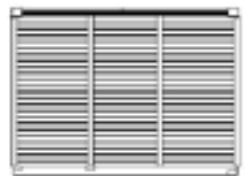
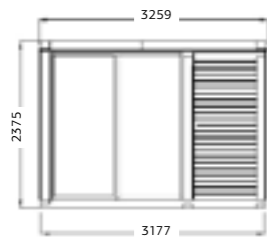

Moderne badstuhytte med store vindusflater. Overbygget uteplass og inngangsparti for avslapning og avkjøling. Badstuen har sittebenker i to nivåer for ønsket temperaturnivå. Store vindusflater med sotet glass gir utsikt begrenset innsyn, samt slipper inn mye lys i badstuen. Glassdør i herdet sikkerhetsglass. Badstubenker i osp. Leveres ubehandlet eks taktekke. Badstuovn kjøpes separat.

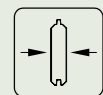

16 mm

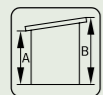

A: 222 cm
B: 237 cm



Inkludert
28 mm

SPESIFIKASJONER

Utv. mål: 322x222 cm

Dør mål: 67x183 cm

Dør: Herdet glass 8 mm

Døråpning, mål: 50x161cm

Takbord: 16 mm

Takareal: 6,7 m²

Brutto utv. Areal: 7,1 m²

Vekt: 1300 kg

Pakke: 445x118x104 cm

ART.NR: 110070

NOBB: 60052640

PRIS: Kr. 60 900,-



Å ta badstu reduserer stress...

Sanna 4,1 m²

Stort vindu gir utsikt
Overbygget uteplass



Koselig liten badstuhytte med glassdør og vindu. Sittebenker i to høyder for ønsket temperaturnivå, samt skjermet inngangsparti. Leveres ubehandlet som byggesett eks taktekke. Badstuovn kjøpes separat.

ART.NR: 110741
NOBB: 60153977
PRIS: Kr. 42 900,-

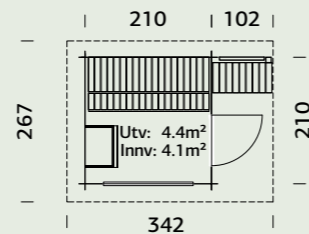

SPESIFIKASJONER

Utv. mål: 210x210 cm
Vindu, åpningsmål: 132x81 cm
Dør: 2-lags isolérglass 4-9-4 mm
Døråpning, mål: 67x183 cm
Takareal: 8,9 m²
Takvinkel: 6,4°
Brutto utv. Areal: 4,4 m²
Vekt: 770 kg
Pakke: 445x118x68 cm

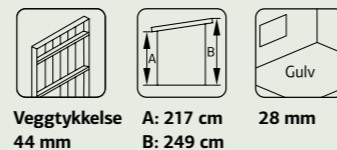

Sanna 4,1+5,9 m²

Stort vindu gir utsikt
Overbygget uteplass



Koselig liten badstuhytte med glassdør og vindu. Sittebenker i to høyder for ønsket temperaturnivå, samt overbygget inngangsparti med sittebenk. Leveres ubehandlet som byggesett eks taktekke. Badstuovn kjøpes separat.

ART.NR: 111001
NOBB: 60163100
PRIS: Kr. 53 900,-

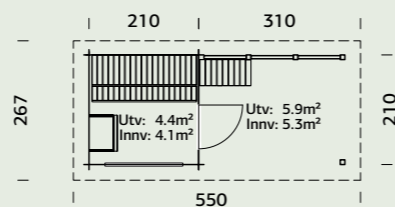

SPESIFIKASJONER

Utv. mål: 490x210 cm
Vindu, åpningsmål: 132x81 cm
Dør: 2-lags isolérglass 4-9-4 mm
Døråpning, mål: 67x183 cm
Takareal: 14,4 m²
Takvinkel: 6,3°
Brutto utv. Areal: 14,4 m²
Vekt: 770 kg
Pakke: 445x118x68 cm

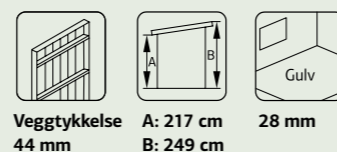

Sanna 6,8 m²

Badstu med eget skifterom
Store vindusflater
Overbygget uteplass



Koselig badstuhytte med omkleddingsrom. Glassdør og vinduer gir utsikt og naturlig lys. Sittebenker i to høyder for ønsket temperaturnivå, samt skjermet inngangsparti. Leveres ubehandlet som byggesett eks taktekke. Badstuovn kjøpes separat.

ART.NR: 110526
NOBB: 60155097
PRIS: Kr. 62 900,-

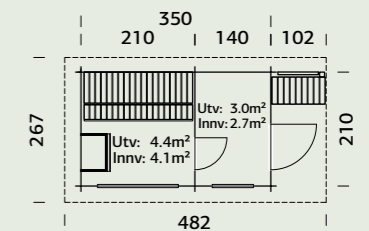

SPESIFIKASJONER

Utv. mål: 350x210 cm
Vindu, åpningsmål: 60x149/132x81 cm
Dør: 2-lags isolérglass 4-9-4 mm
Døråpning, mål: 59x179/67x183 cm
Takareal: 12,6 m²
Takvinkel: 6,3°
Brutto utv. Areal: 7,4 m²
Vekt: 897 kg
Pakke: 600x118x67 cm

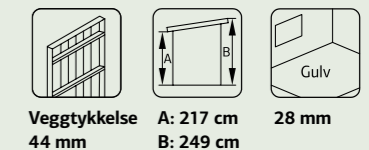

Sanna 6,8+5,9 m²

Badstu med eget skifterom
Store vindusflater
Overbygget uteplass



Koselig badstuhytte med omkleddingsrom. Glassdør og vinduer gir utsikt og naturlig lys. Sittebenker i to høyder for ønsket temperaturnivå, samt overbygget inngangsparti med sittebenk. Leveres ubehandlet som byggesett eks taktekke. Badstuovn kjøpes separat.

ART.NR: 111002
NOBB: 60169839
PRIS: Kr. 72 900,-

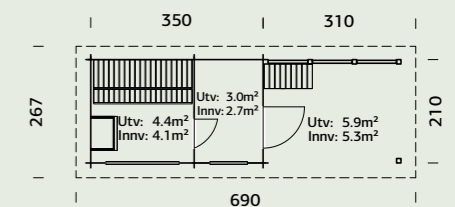

SPESIFIKASJONER

Utv. mål: 630x230 cm
Vindu, åpningsmål: 60x149/132x81 cm
Dør: 2-lags isolérglass 4-9-4 mm
Døråpning, mål: 59x179/67x183 cm
Takareal: 18,4 m²
Takvinkel: 6,3°
Brutto utv. Areal: 13,3 m²
Vekt: 860 kg / 260 kg
Pakke: 600x118x68 cm / 320x118x26 cm

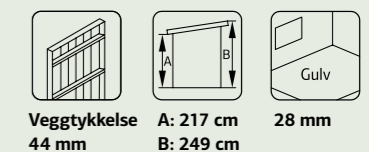

Sanna 11,5 m² slide

3 rom
Badstue, skifterom og hagestue
Overbygget inngangsparti

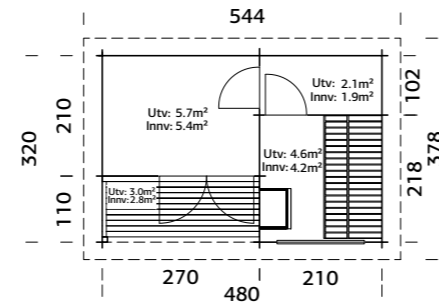

Kan bygges speilvendt



Badstuhytte med 3 rom.
Badsturom, omkleddingsrom,
samt liten hagestue for
avslapning og avkjøling.

Doble dører i front, og overbygget
inngangsparti. Badstuen har sittebenker i to
nivåer for ønsket temperaturnivå. Vindu med
isolerglass gir utsikt og slipper inn mye naturlig lys i
badstuen. Glassdør inn til badstuen av 8 mm herdet
sikkerhetsglass. Badstubenker i osp.

Leveres ubehandlet som byggesett eks taktekke.
Badstuovn kjøpes separat.

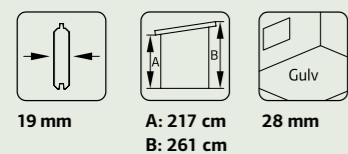

SPESIFIKASJONER
Utv. mål: 480x320 cm
Dør: Herdet glass 8 mm
Døråpning, mål: 59x179, 144x183 cm
Takbord: 19 mm

Takareal: 20,3 m²
Brutto utv. Areal: 15,4 m²
Vekt: 1760 kg
Pakke: 600x118x10 cm

ART.NR: 119349
NOBB: 60690776
PRIS: Kr. 83 900,-

Sanna 12,8 m² slide

Badstue med hagestue
Skyvedører med enkelt glass
44 mm maskinlaft

ART.NR: 111000
NOBB: 60163102
PRIS: Kr. 79 900,-



Sanna 12,8 m² slide plus

Badstue med hagestue
Skyvedører med 24 mm isolerglass
44 mm maskinlaft

ART.NR: 111239
NOBB: 60163103
PRIS: Kr. 95 900,-



To nytelser i ett.

Badstue kombinert med hagestue med skyvedørsfront.
Hagestuedelen er et perfekt sosialt samlingssted både
før og etter badstubad.

Leveres i to utgaver:

SANNA 12,8 m² SLIDE:
Skyvedører med 4 mm herdet sikkerhetsglass

SANNA 12,8 m² SLIDE PLUS:
Skyvedører med 24 mm isolert energiglass

Velger du skyvedører med isolerglass har du en
badstuhytte som fungerer enda bedre på vinterstid.
Og badstubad er minst like deilig på vinteren, hvor du
kan kombinere badstuopplevelsen med et forfriskende
snøbad.

Sittebenker i to høyder for ønsket temperaturnivå.
Leveres ubehandlet som byggesett eks taktekke.
Badstuovn kjøpes separat.

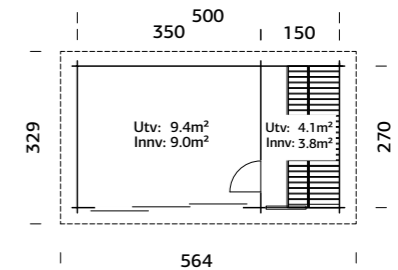

Kan bygges speilvendt

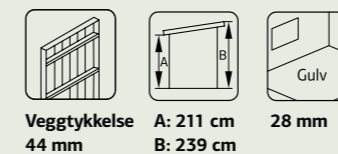

SPESIFIKASJONER
Utv. mål: 500x270 cm
Vindu, åpningsmål: 132x81 cm
Dør: 2-lags isolerglass 4-9-4 mm
Døråpning, mål: 67x183/176x187 cm
Skyvedører: Alu+Glass 4 mm herdet
Les mer på side 66-67

Takareal: 18,3 m²
Takvinkel: 4,9°
Brutto utv. Areal: 13,5 m²
Vekt: 1520 kg / 200 kg
Pakke: 600x118x87 cm / 290x121x42 cm



VEKSTHUS

PALMAKO VEKSTHUS EMILIA



Veksthus, lysthus eller hagestue?

Kjært barn har mange navn. Emilia veksthus kan benyttes til så mangt.

Dyrk dine egne grønnsaker, nyt en kopp kaffe, slapp av i en hektisk hverdag, eller alt på en gang.

Emilia finnes i ulike størrelser og fasonger, slik at du kan finne det som passer best i din hage og til ditt behov.

Alle har et klassisk design, med pre-fabrikerte trepaneler og reisverkskonstruksjon i trykk-impregnert vintage utførelse for lenger holdbarhet.

Alle veksthus leveres med automatisk vindusåpner for takvindu. Vi anbefaler at veksthuset monteres på en ringmur av murblokker eller en såle i betong.



Emilia 5,4 m²

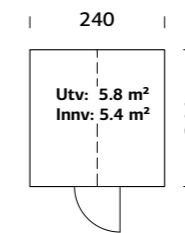

Åpningsbart takvindu

Et koselig og sjarmerende veksthus som passer til de fleste hager. Byggesett i trykkimpregnert vintage utførelse.

ART.NR: 108996
NOBB: 57233434
PRIS: Kr. 27 900,-

SPESIFIKASJONER

Utv. mål: 240x244 cm
Dør: Herdet glass, 4 mm
Vindu / Tak: Herdet glass, 4 mm
Takareal: 8,4 m²
Takvinkel: 45,0°
Brutto utv. Areal: 5,8 m²
Vekt: 440 kg
Pakke: 355x118x38 cm

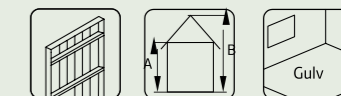

Veggtykkelse A: 159 cm
44x95 mm B: 286 cm **Ikke inkludert**

Emilia 8,2 m²

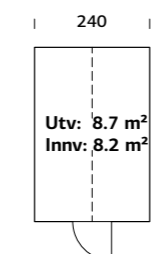

Åpningsbart takvindu

ART.NR: 108999
NOBB: 57233472
PRIS: Kr. 37 900,-

SPESIFIKASJONER

Utv. mål: 240x363 cm
Dør: Herdet glass, 4 mm
Vindu / Tak: Herdet glass, 4 mm
Takareal: 12,5 m²
Takvinkel: 45,0°
Brutto utv. Areal: 8,7 m²
Vekt: 600 kg
Pakke: 386x118x39 cm

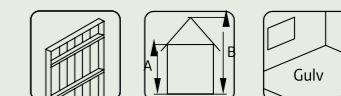

Veggtykkelse A: 159 cm
44x95 mm B: 286 cm **Ikke inkludert**

Bod til Emilia

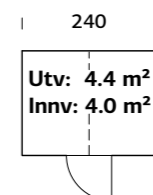

Passer til Emilia 5,4 og 8,2. Utmerket til oppbevaring av redskaper og annet hageutstyr. Trykkimpregnert vintage. Produktet leveres ubehandlet uten taktekke.

ART.NR: 109394
NOBB: 58076578
PRIS: Kr. 23 900,-

SPESIFIKASJONER

Utv. mål: 240x187 cm
Døråpning, mål: 68x183 cm
Takbord: 19 mm
Takareal: 6,5 m²
Takvinkel: 45,0°
Brutto utv. Areal: 4,4 m²
Vekt: 340 kg
Pakke: 320x118x52 cm

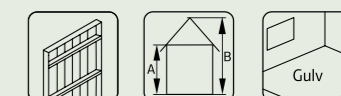

Veggtykkelse A: 160 cm
44x95 mm B: 286 cm **Ikke inkludert**

Emilia

i glass/tre 13,8 m²

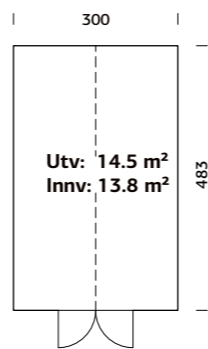

Åpningsbart takvindu



Stort og romslig veksthus, lysthus eller hagestue. Her er det plass til en sittegruppe om man vil slappe av blant egenproduserte blomster og grønnsaker. Byggesett i trykkimpregnert vintage utførelse.

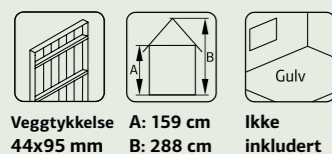

SPESIFIKASJONER
Utv. mål: 300x483 cm
Dør: Herdet glass, 4 mm
Vindu / Tak: Herdet glass, 4 mm
Takareal: 19,1 m²

Takvinkel: 39,0°
Brutto utv. Areal: 14,5 m²
Vekt: 980 kg
Pakke: 600x118x35 cm

ART.NR: 109532
NOBB: 58076563
PRIS: Kr. 49 900,-

Emilia

i glass/tre 19,1 m²

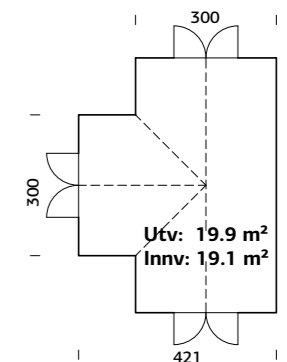

Åpningsbart takvindu



Stort og romantisk veksthus eller lysthus i klassisk engelsk stil. Med et innbydende inngangsparti og dører på 3 sider er det rikelig med plass til både dyrkning og sosialt samvær med familie og venner. En god sittegruppe passer fint inn om man vil slappe av blant egenproduserte blomster og grønnsaker.

Monter gjerne huset på en teglsteinsmur for det optimale inntrykk. Leveres som byggesett i trykkimpregnert vintage utførelse.

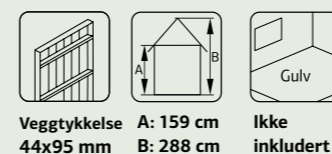

SPESIFIKASJONER
Utv. mål: 421x543 cm
Dør: Herdet glass, 4 mm
Vindu / Tak: Herdet glass, 4 mm
Doråpning, mål: 138x183 cm
Tak: Herdet glass 4 mm

Takareal: 26,9 m²
Takvinkel: 39,0°
Brutto utv. Areal: 19,9 m²
Vekt: 1350 kg
Pakke: 602x118x43 cm

ART.NR: 109878
NOBB: 60052012
PRIS: Kr. 69 900,-



NYHET

FERDIG FABRIKKMALT!

Emilia veksthus i tre og glass kan nå også leveres ferdig fabrikkmalt.

Grunnet et strøk og overmalt to toppstrøk i farge mørk grå RAL 7012.

Emilia 5,4 grå

ART.NR: 120101
NOBB: 60690808
PRIS: Kr. 31.900,-



Emilia 8,2 grå

ART.NR: 120102
NOBB: 60690809
PRIS: Kr. 43.900,-



Emilia 13,8 grå

ART.NR: 120100
NOBB: 60690810
PRIS: Kr. 58.900,-



Emilia 19,1 grå

ART.NR: 120098
NOBB: 60690811
PRIS: Kr. 79.900,-





BODER
MAXI-BODER
fra 2,2 – 52 m²



PALMAKO TILBYGGSBODER

Palmako tilbyggsboder er praktiske elementboder med tre vegger som er beregnet på å bygges inntil en eksisterende vegg, som for eksempel inntil garasjen din. Perfekt for sykler, hageredskaper, og andre ting du kanskje ikke vil ha stående rett ved bilen din. For Mia tilbyggsboder kan døren plasseres i valgfri ende.

Leif 2,2 m²

Praktisk påbyggsbod
Pre-fabrikkerte veggelementer
Kan bygges speilvendt



Praktisk veggbod for oppbevaring av hageredskaper etc. Ferdig produserte veggelementer. Bakvegg er ikke inkludert. Monteres mot eksisterende vegg. Produktet leveres ubehandlet uten taktekke. Kan monteres med døren på venstre frontside.

ART.NR: 101080
NOBB: 53345645
PRIS: Kr. 6 490,-

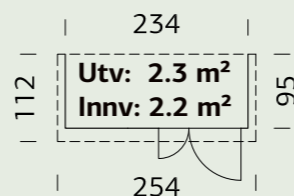

SPESIFIKASJONER

Utv. mål: 234x95 cm
Døråpning, mål: 104x160 cm
Takbord: 16 mm
Takareal: 2,8 m²
Takvinkel: 10,0°
Brutto utv. Areal: 2,3 m²
Bjelkelag: 40x32 mm
Vekt: 176 kg
Pakke: 190x118x31 cm

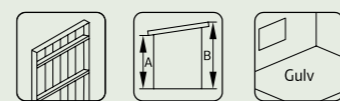

Veggtykkelse 16+32 mm A: 173 cm B: 189 cm 16 mm Gulv

Mia 3,6 m²

Praktisk påbyggsbod
Pre-fabrikkerte veggelementer
Kan bygges speilvendt



Praktisk veggbod for oppbevaring av hageredskaper etc. Ferdig produserte veggelementer. Bakvegg er ikke inkludert. Monteres mot eksisterende vegg. Dør kan også monteres på motsatt side. Produktet leveres ubehandlet uten taktekke.

ART.NR: 101076
NOBB: 53345653
PRIS: Kr. 8 490,-

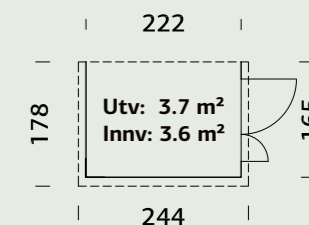

SPESIFIKASJONER

Utv. mål: 222x165 cm
Døråpning, mål: 103x166 cm
Takbord: 16 mm
Takareal: 4,4 m²
Takvinkel: 12,0°
Brutto utv. Areal: 3,7 m²
Bjelkelag: 40x32 mm
Vekt: 266 kg
Pakke: 190x118x44 cm

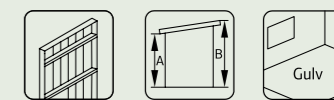

Veggtykkelse 16+32 mm A: 173 cm B: 210 cm 16 mm Gulv

Mia 5,4 m²

Praktisk påbyggsbod
Pre-fabrikkerte veggelementer
Kan bygges speilvendt



Praktisk veggbod for oppbevaring av hageredskaper etc. Ferdig produserte veggelementer. Bakvegg er ikke inkludert. Monteres mot eksisterende vegg. Dør kan også monteres på motsatt side. Produktet leveres ubehandlet uten taktekke.

ART.NR: 101184
NOBB: 53345664
PRIS: Kr. 12 490,-

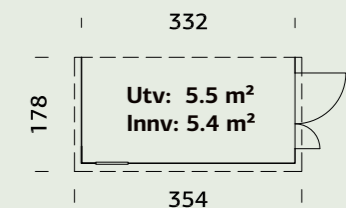

SPESIFIKASJONER

Utv. mål: 333x165 cm
Vindu: Akrylglass
Fast vindu, mål: 41x46 cm
Døråpning, mål: 103x166 cm
Takbord: 16 mm
Takareal: 6,3 m²
Takvinkel: 12,0°
Brutto utv. Areal: 5,5 m²
Bjelkelag: 40x32 mm
Vekt: 308 kg
Pakke: 190x118x52 cm

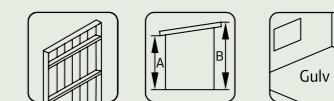

Veggtykkelse 16+32 mm A: 173 cm B: 210 cm 16 mm Gulv

FRITTSTÅENDE REDSKAPS- OG LAGRINGSBODER

m/ pre-fabrikkerte veggelementer



Utpakking og sortering
 Begynn med å pakke ut og sortere materialene. Alt nødvendig festemateriell følger med.
30 min



Montering av fundament-ramme og gulv
 Trykkimpregnert ramme med 19 mm gulvbord.
45 min



Montering av veggelementer
 Ferdige veggelementer med vindsperre.
1 h



Montering av taksperrer og takbord
 Prefabrikkerte taksperrer og gavler gjør monteringen enkel. 19 mm takbord.
1 h 30



Montering av dører og vinduer
 Doble vinduer gir god isolasjon. Alle vinduer kan åpnes.
1 h



TAKTEKKING
 TAKET MÅ TEKKES MED SHINGEL, TAKPANNER ETC.
1 h



70 mm reisverk, innvendig kledd med vindsperre



Ferdig, klart til maling
 Vi anbefaler å male produktet snarest mulig.

Palmako redskaps- og lagringsboder med skandinavisk utseende og kvalitet. Våre elementboder leveres med prefabrikkerte veggelementer med tradisjonelt reisverk og utvendig kledning. Dette legger til rette for et pent innvendig resultat, da eventuelle el-kabler, rør m.m. kan legges skjult før veggene kles med ønsket veggpanel.

Dør- og vinduselementene kan i de fleste tilfeller plasseres valgfritt etter eget ønske for å gi deg den løsningen du ønsker. Alle Palmako Nordic boder leveres med isolert boddør, vindsperre og uhøvlet kledning.

BEST SELGERE



Se video!

Stig 8,2 m²

Pre-fabrikkerte veggelementer
Dobbel isolert boddør med sylinderlås

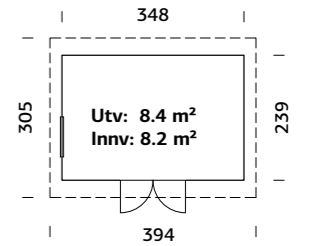

Ferdig produserte veggelementer: 32x40 mm spikerslag, samt 16 mm høvlet kledning. Isolert dør med sylinderlås. Produktet leveres ubehandlet uten taktekke.

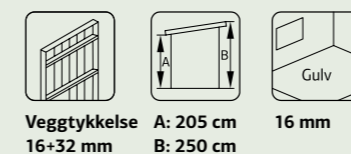

Veggtykkelse 16+32 mm
 A: 205 cm
 B: 250 cm
 16 mm

SPESIFIKASJONER

Utv. mål: 348x239 cm
 Vindu: Akrylglass
 Fast vindu, mål: 70x46 cm
 Døråpning, mål: 138x181 cm
 Dørterskel: Hardtre
 Takbord: 16 mm

Takareal: 11,6 m²
 Takvinkel: 5,0°
 Brutto utv. Areal: 8,4 m²
 Bjelkelag: 32x40 mm
 Vekt: 540 kg
 Pakke: 240x118x84,5 cm

ART.NR: 110073
 NOBB: 60052015
PRIS: Kr. 27 900,-



Er du på jakt etter en solid og god bod som skal vare i mange år?

Kalle-serien er blant våre mest solgte boder, og har følgende kvalitetsegenskaper:

- Pre-fabrikkerte veggelementer
- Kraftig 70 mm reisverk
- Isolerte låsbare dører
- 2 rom

De pre-fabrikkerte veggelementer har følgende spesifikasjoner:

- 36x70 mm reisverk
- Vindsperre
- 18 mm uhøvlet kledning.

Isolerte dører med sylindrlås, 3 hengsler og sparkeplate.
Veggelementer med dører og vinduer kan monteres fleksibelt etter ønske.

Leveres ubehandlet uten taktekke.

TIPS!

Se vår illustrasjonsvideo

Hvordan montere Palmako elementboder ved å scanne QR-koden.



Se video!



Kalle 13,5 m²

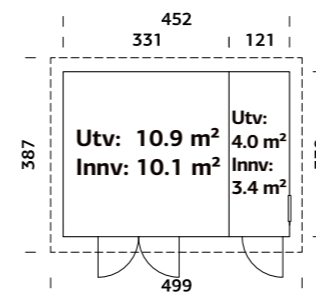

Ferdig produserte veggelementer: 36x70 mm spikerslag, vindsperre samt 18 mm uhøvlet kledning. Isolerte dører med sylindrlås. Produktet leveres ubehandlet uten taktekke.

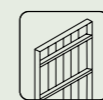

Veggtykkelse
18+70 mm

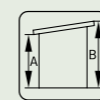

A: 209 cm
B: 259 cm

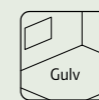

19 mm
Gulv

SPESIFIKASJONER

Utv. mål: 452x330 cm

Dør: Isolert

Vindu: Glass, 4 mm

Fast vindu, mål: 51x55 cm

Døråpning, mål: 78x181 cm, 138x181 cm

Dorterskel: Hardtre

Takbord: 19 mm

Takareal: 19,8 m²

Takvinkel: 4,4°

Brutto utv. Areal: 14,9 m²

Bjelkelag: 45x70 mm imp

Vekt: 1195 kg

Pakke: 620x118x97 cm

ART.NR: 101232

NOBB: 53345740

PRIS: Kr. 59 900,-

Kalle 6,6 m²

Pre-fabrikkerte veggelementer
Kraftig 70 mm reisverk
Isolerte låsbare dører
2 rom

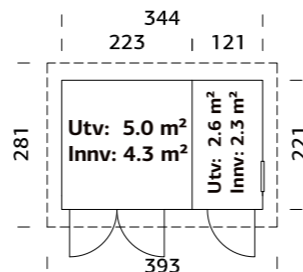

Ferdig produserte veggelementer: 36x70 mm spikerslag, vindsperre samt 18 mm uhøvlet kledning. Isolerte dører med sylinderlås. Produktet leveres ubehandlet uten taktekke.

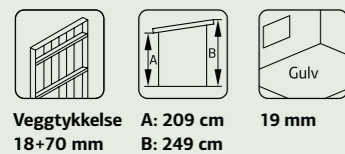

Veggtykkelse 18+70 mm
A: 209 cm
B: 249 cm

19 mm

SPESIFIKASJONER

Utv. mål: 344x221 cm
Dør: Isolert
Vindu: Glass, 4 mm
Fast vindu, mål: 51x55 cm
Døråpning, mål: 78x181 cm, 138x181 cm
Dørterskel: Hardtre

Takbord: 19 mm
Takareal: 11,0 m²
Takvinkel: 4,8°
Brutto utv. Areal: 7,6 m²
Bjelkelag: 45x70 mm imp
Vekt: 768 kg
Pakke: 445x118x85 cm

ART.NR: 101228
NOBB: 53345736
PRIS: Kr. 41 900,-

Kalle 16,9 m²

Pre-fabrikkerte veggelementer
Kraftig 70 mm reisverk
Isolerte låsbare dører
2 rom

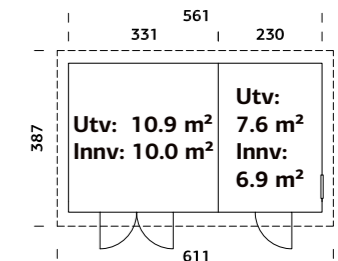

Ferdig produserte veggelementer: 36x70 mm spikerslag, vindsperre samt 18 mm uhøvlet kledning. Isolerte dører med sylinderlås. Produktet leveres ubehandlet uten taktekke.

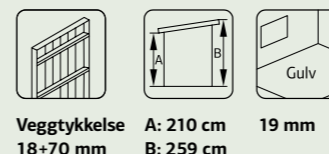

Veggtykkelse 18+70 mm
A: 210 cm
B: 259 cm

19 mm

SPESIFIKASJONER

Utv. mål: 561x330 cm
Dør: Isolert
Vindu: Glass, 4 mm
Fast vindu, mål: 51x55 cm
Døråpning, mål: 78x181 cm, 138x181 cm
Dørterskel: Hardtre

Takbord: 19 mm
Takareal: 23,4 m²
Takvinkel: 4,4°
Brutto utv. Areal: 18,5 m²
Bjelkelag: 45x70 mm imp
Vekt: 1448 kg
Pakke: 620x118x105 cm

ART.NR: 101056
NOBB: 53345755
PRIS: Kr. 69 900,-

Leif 3,0 m²

Pre-fabrikkerte veggelementer
Dobbel boddør



Ferdig produserte veggelementer.
Produktet leveres ubehandlet uten taktekke.

ART.NR: 101071
NOBB: 53345346
PRIS: Kr. 10 990,-

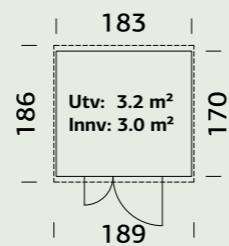

SPESIFIKASJONER
Utv. mål: 183x170 cm
Døråpning, mål: 102x182 cm
Takbord: 16 mm
Takareal: 3,5 m²
Takvinkel: 12,0°
Brutto utv. Areal: 3,2 m²
Bjelkelag: 32x40 mm
Vekt: 266 kg
Pakke: 190x118x47 cm

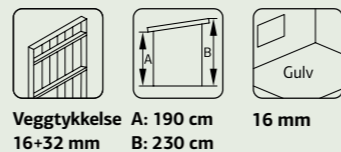

Veggtykkelse A: 190 cm B: 230 cm
16 mm

Leif 4,5 m²

Pre-fabrikkerte veggelementer
Dobbel boddør



Ferdig produserte veggelementer.
Produktet leveres ubehandlet uten taktekke.

ART.NR: 101081
NOBB: 53101913
PRIS: Kr. 14 490,-

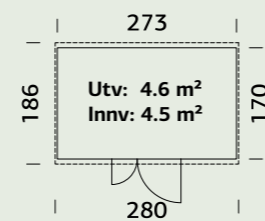

SPESIFIKASJONER
Utv. mål: 273x170 cm
Døråpning, mål: 102x182 cm
Takbord: 16 mm
Takareal: 5,2 m²
Takvinkel: 12,0°
Brutto utv. Areal: 4,6 m²
Bjelkelag: 32x40 mm
Vekt: 338 kg
Pakke: 190x118x57 cm

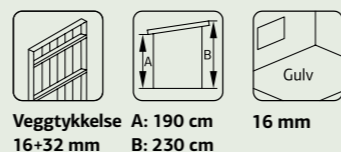

Veggtykkelse A: 190 cm B: 230 cm
16 mm

Leif 3,0+2,9 m²

Bod med tilbygg
Pre-fabrikkerte veggelementer
Dobbel boddør



Ferdig produserte veggelementer.
Produktet leveres ubehandlet uten taktekke.

ART.NR: 110981
NOBB: 60145572
PRIS: Kr. 15 990,-

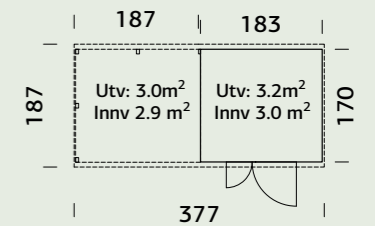

SPESIFIKASJONER
Utv. mål: 183x170 cm
Døråpning, mål: 102x182 cm
Takbord: 16 mm
Takareal: 3,5 m²
Takvinkel: 12,0°
Brutto utv. Areal: 3,2 m²
Bjelkelag: 32x40 mm
Vekt: 266 kg
Pakke: 190x118x47 cm

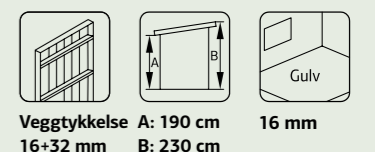

Veggtykkelse A: 190 cm B: 230 cm
16 mm

Leif 4,5+2,9 m²

Bod med tilbygg
Pre-fabrikkerte veggelementer
Dobbel boddør



Ferdig produserte veggelementer.
Produktet leveres ubehandlet uten taktekke.

ART.NR: 111018
NOBB: 60145573
PRIS: Kr. 19 990,-

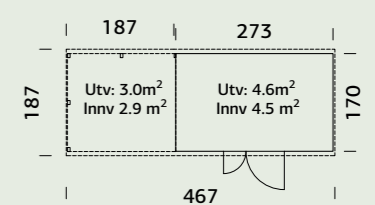

SPESIFIKASJONER
Utv. mål: 273x170 cm
Døråpning, mål: 102x182 cm
Takbord: 16 mm
Takareal: 5,2 m²
Takvinkel: 12,0°
Brutto utv. Areal: 4,6 m²
Bjelkelag: 32x40 mm
Vekt: 338 kg
Pakke: 190x118x57 cm

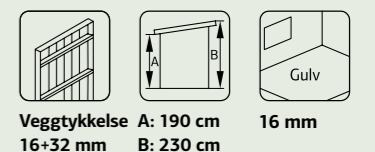

Veggtykkelse A: 190 cm B: 230 cm
16 mm

Olaf 6,6 m²

2 rom
Pre-fabrikkerte veggelementer
Kraftig 70 mm reisverk
Isolerte låsbare dører



Ferdig produserte veggelementer: 36x70 mm spikerslag, vindspærre samt 18 mm uhøvlet kledning. Isolerte dører med sylindrelås. Produktet leveres ubehandlet uten taktekke.

ART.NR: 101229
NOBB: 53345698
PRIS: Kr. 39 900,-

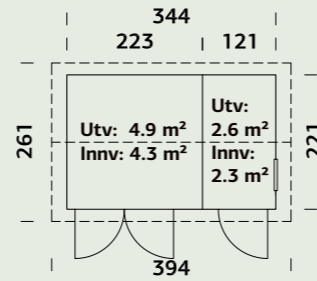

SPESIFIKASJONER

Utv. mål: 344x221 cm
Dør: Isolert
Vindu: Glass, 4 mm
Fast vindu, mål: 51x55 cm
Døråpning, mål: 78x181, 138x181 cm
Dørterskel: Hardtre
Takbord: 19 mm
Takareal: 10,3 m²
Takvinkel: 15,0°
Brutto utv. Areal: 7,6 m²
Bjelkelag: 45x70 mm imp
Vekt: 718 kg
Pakke: 445x118x86 cm

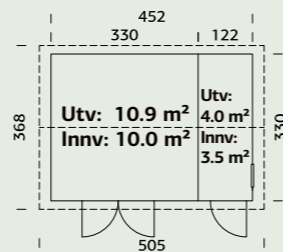
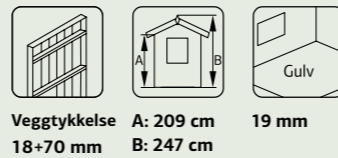

SPESIFIKASJONER

Utv. mål: 452x330 cm
Dør: Isolert
Vindu: Glass, 4 mm
Fast vindu, mål: 51x55 cm
Døråpning, mål: 78x181 cm, 138x181 cm
Dørterskel: Hardtre
Takbord: 19 mm
Takareal: 18,8 m²
Takvinkel: 15,0°
Brutto utv. Areal: 14,9 m²
Bjelkelag: 45x70 mm imp
Vekt: 1165 kg
Pakke: 620x118x89 cm

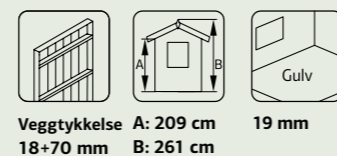

Olaf 13,5 m²

2 rom
Pre-fabrikkerte veggelementer
Kraftig 70 mm reisverk
Isolerte låsbare dører



Ferdig produserte veggelementer: 36x70 mm spikerslag, vindspærre samt 18 mm uhøvlet kledning. Isolerte dører med sylindrelås. Produktet leveres ubehandlet uten taktekke.

ART.NR: 101231
NOBB: 53345702
PRIS: Kr. 59 900,-

Olaf 16,9 m²

2 rom
Pre-fabrikkerte veggelementer
Kraftig 70 mm reisverk
Isolerte låsbare dører

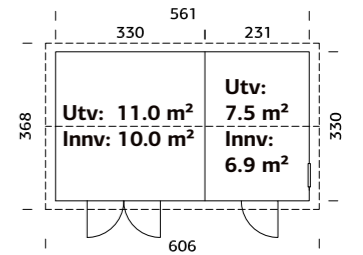

Ferdig produserte veggelementer: 36x70 mm spikerslag, vindspærre samt 18 mm uhøvlet kledning. Isolerte dører med sylindrelås. Produktet leveres ubehandlet uten taktekke.



Se video!

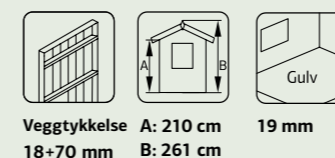

SPESIFIKASJONER

Utv. mål: 561x330 cm
Dør: Isolert
Vindu: Glass, 4 mm
Fast vindu, mål: 51x55 cm
Døråpning, mål: 78x181 cm, 138x181 cm
Dørterskel: Hardtre

Takbord: 19 mm
Takareal: 22,6 m²
Takvinkel: 15,0°
Brutto utv. Areal: 18,5 m²
Bjelkelag: 45x70 mm imp
Vekt: 1448 kg
Pakke: 620x118x98 cm

ART.NR: 101236
NOBB: 53345721
PRIS: Kr. 67 900,-

PALMAKO NORDIC BODER KALLE / OLAF / MARTIN



I bodseriene Kalle, Olaf og Martin er bodenes vegger med 70 mm reisverk, vindsperre og 18 mm kledning forberedt for evt. isolering og innvendig kledning etter eget ønske. Pre-fabrikkerte veggelementer gir en rask og enkel byggeprosess.

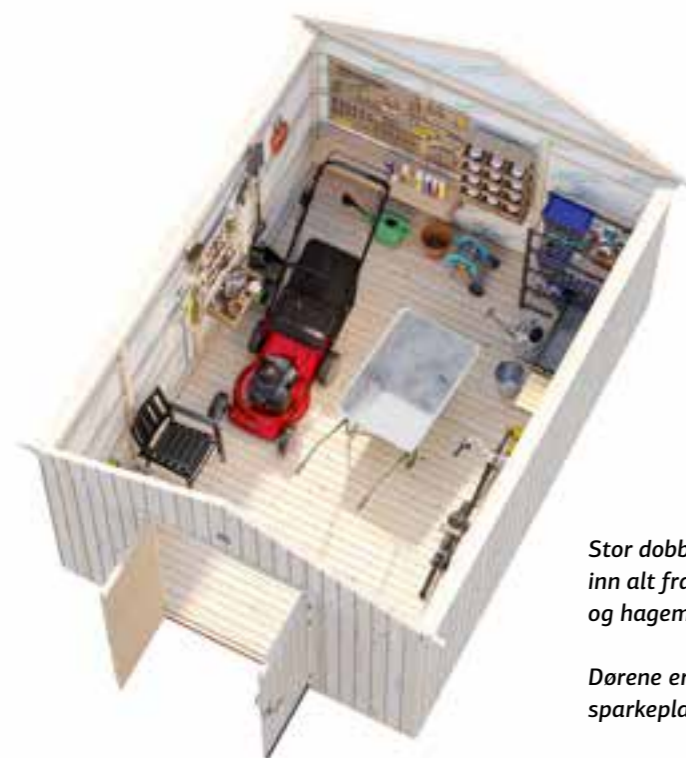

Stor dobbel dør gjør det enkelt å få inn alt fra gressklipper, plenetraktor, og hagemøbler til MC eller ATV.

Dørene er isolert, og har sylindrelås, sparkeplate og 3 solide hengsler.



Martin 8,4 m²

Pre-fabrikkerte veggelementer
Kraftig 70 mm reisverk
Isolerte låsbare dører



Ferdig produserte veggelementer:
36x70 mm spikerslag, vindsperre samt 18 mm uhøvlet kledning. Isolert dør med sylindrelås. Produktet leveres ubehandlet uten taktekke.

ART.NR: 101086
NOBB: 53345785
PRIS: Kr. 37 900,-

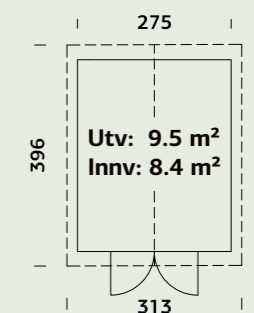

SPESIFIKASJONER

Utv. mål: 275x344 cm
Dør: Isolert
Døråpning, mål: 138x181 cm
Dørterskel: Hardtre
Takbord: 19 mm
Takareal: 12,5 m²
Takvinkel: 20,0°
Brutto utv. Areal: 9,5 m²
Bjelkelag: 45x70 mm imp
Vekt: 788 kg
Pakke: 450x118x87 cm

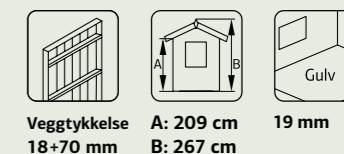

Martin 13,6 m²

Pre-fabrikkerte veggelementer
Kraftig 70 mm reisverk
Isolerte låsbare dører



Ferdig produserte veggelementer:
36x70 mm spikerslag, vindsperre samt 18 mm uhøvlet kledning. Isolert dør med sylindrelås. Produktet leveres ubehandlet uten taktekke.

ART.NR: 101045
NOBB: 53345793
PRIS: Kr. 55 900,-

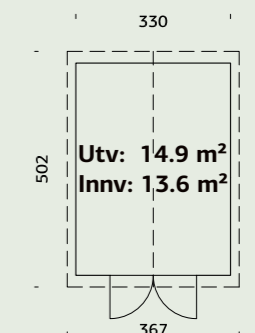

SPESIFIKASJONER

Utv. mål: 330x452 cm
Dør: Isolert
Døråpning, mål: 138x181 cm
Dørterskel: Hardtre
Takbord: 19 mm
Takareal: 19,5 m²
Takvinkel: 20,0°
Brutto utv. Areal: 14,9 m²
Bjelkelag: 45x70 mm imp
Vekt: 1138 kg
Pakke: 620x118x93 cm

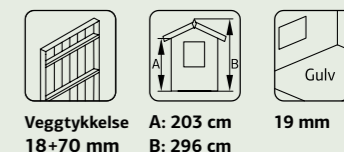

Lucas 5,4 m²

Pre-fabrikkerte veggelementer
Isolert låsbar dør med vindu



Ferdig produserte veggelementer.
32x40 mm spikerslag med 16 mm
kledning. Isolert dør med sylindrlås.
Produktet leveres ubehandlet uten taktekke.

ART.NR: 108617
NOBB: 56449835
PRIS: Kr. 22 900,-

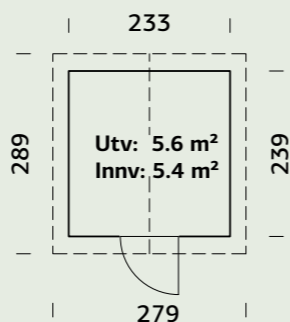

SPESIFIKASJONER
Utv. mål: 233x239 cm
Dør: Isolert
Vindu dør: Isoler glass
Døråpning, mål: 78x181 cm
Dørterskel: Hardtre
Takbord: 16 mm
Takareal: 11,9 m²
Takvinkel: 21,0°
Brutto utv. Areal: 5,6 m²
Bjelkelag: 32x40 mm
Vekt: 381 kg
Pakke: 240x118x80 cm

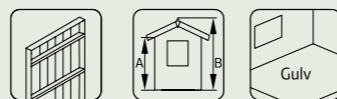

Veggtykkelse 16+32 mm A: 188 cm B: 238 cm 16 mm Gulv

Lucas 12,1 m²

Pre-fabrikkerte veggelementer
Isolerte låsbare dører med vinduer



Ferdig produserte veggelementer.
32x40 mm spikerslag med 16 mm
kledning. Isolert dør med sylindrlås.
Produktet leveres ubehandlet uten taktekke.

ART.NR: 108618
NOBB: 56449846
PRIS: Kr. 38 900,-

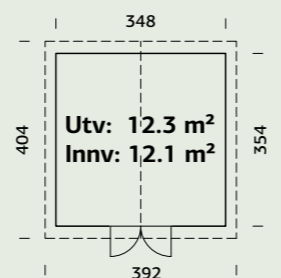

SPESIFIKASJONER
Utv. mål: 348x354 cm
Dør: Isolert
Vindu dør: Isoler glass
Døråpning, mål: 117x191 cm
Dørterskel: Hardtre
Takbord: 16 mm
Takareal: 16,7 m²
Takvinkel: 21,0°
Brutto utv. Areal: 12,3 m²
Bjelkelag: 32x40 mm
Vekt: 725 kg
Pakke: 240x118x114 cm

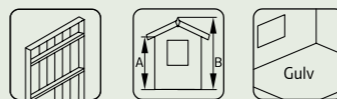

Veggtykkelse 16+32 mm A: 188 cm B: 259 cm 16 mm Gulv

Nils 5,4 m²

Pre-fabrikkerte veggelementer
Dobbel dør og vindu



Ferdig produserte veggelementer.
Produktet leveres ubehandlet uten taktekke.

ART.NR: 101180
NOBB: 53345392
PRIS: Kr. 17 990,-

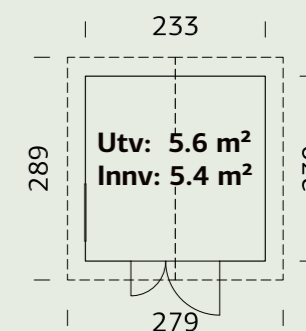

SPESIFIKASJONER
Utv. mål: 233x239 cm
Vindu: Akryl glass
Fast vindu, mål: 70x46 cm
Døråpning, mål: 112x183 cm
Takbord: 16 mm
Takareal: 8,4 m²
Takvinkel: 21,0°
Brutto utv. Areal: 5,6 m²
Bjelkelag: 32x40 mm imp
Vekt: 493 kg
Pakke: 236x118x75 cm

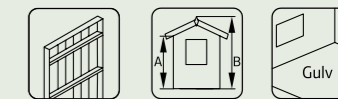

Veggtykkelse 16+32 mm A: 188 cm B: 238 cm 16 mm Gulv

Nils 8,2 m²

Pre-fabrikkerte veggelementer
Dobbel dør og vindu



Ferdig produserte veggelementer.
Produktet leveres ubehandlet uten taktekke.

ART.NR: 101188
NOBB: 53345403
PRIS: Kr. 24 900,-

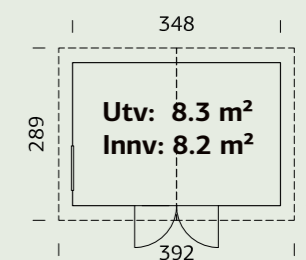

SPESIFIKASJONER
Utv. mål: 348x239 cm
Vindu: Akryl glass
Fast vindu, mål: 70x46 cm
Døråpning, mål: 135x182 cm
Takbord: 16 mm
Takareal: 11,9 m²
Takvinkel: 21,0°
Brutto utv. Areal: 8,3 m²
Bjelkelag: 32x40 mm imp
Vekt: 608 kg
Pakke: 236x118x100 cm

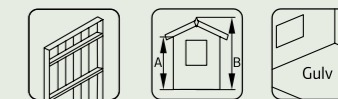

Veggtykkelse 16+32 mm A: 188 cm B: 259 cm 16 mm Gulv

Dan 4,5 m²

Pre-fabrikkerte veggelementer
Dobbel dør og vindu

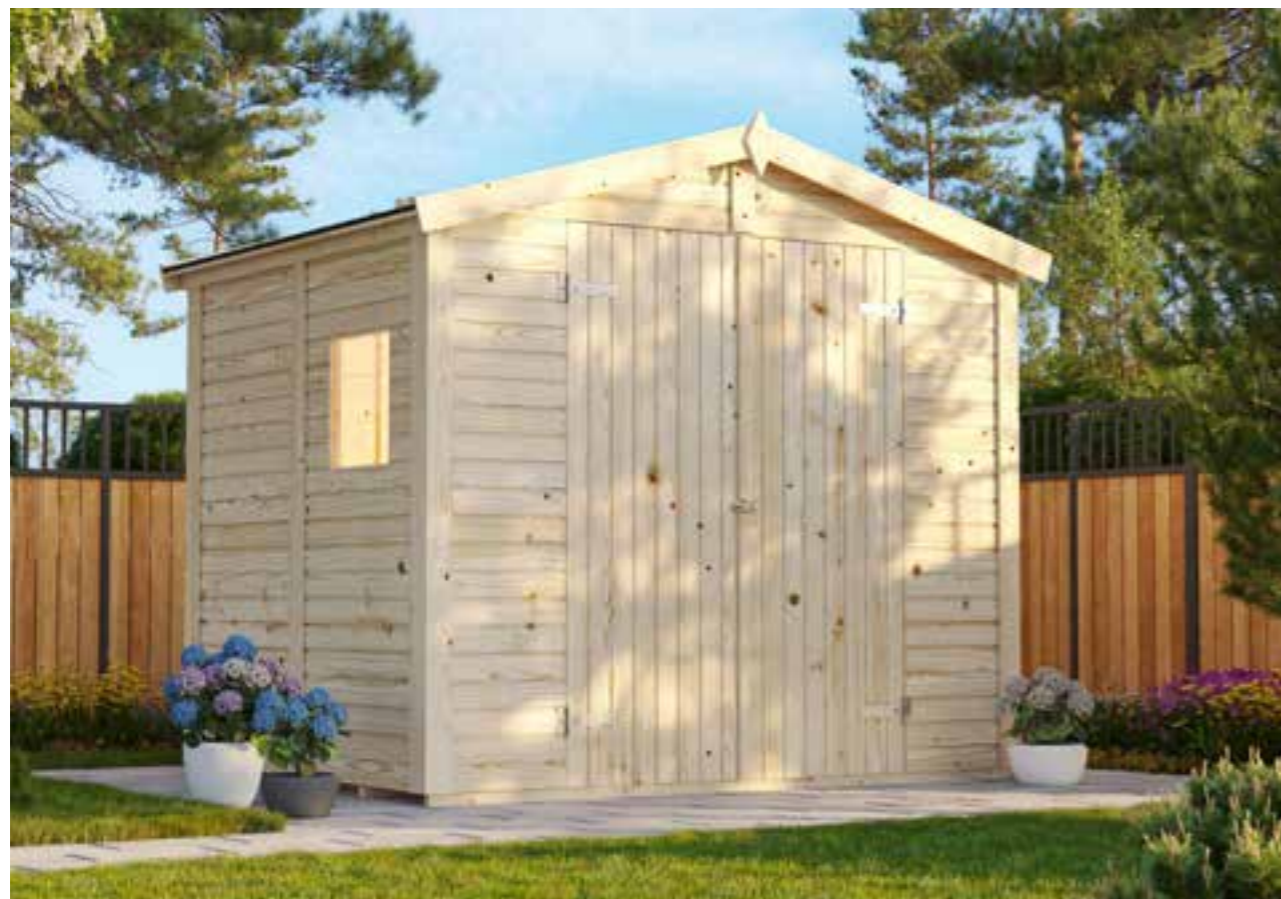
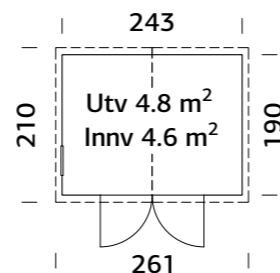

Dan 7,5 m²

Pre-fabrikkerte veggelementer
Dobbel dør og 2 vinduer



Ferdig produserte veggelementer.
Produktet leveres ubehandlet uten taktekke.

ART.NR: 101198
NOBB: 53345365
PRIS: Kr. 17 990,-

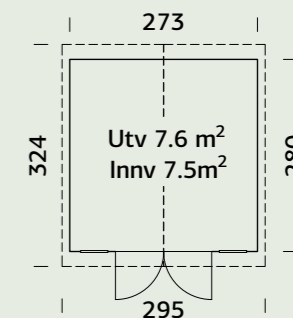

SPESIFIKASJONER

Vegg mål: 273x280 cm
Dør/vindu glass: Plexiglass
Fast vindu, mål: 38x44 cm
Døråpning, mål: 138x182 cm
Takbord: 16 mm
Takareal: 9,8 m²
Takvinkel: 14,0°
Brutto utv. Areal: 7,6 m²
Vekt: 446 kg
Pakke: 190x120x67 cm

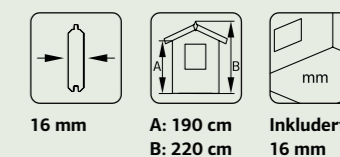

Dan 9,9 m²

2 rom
Inngangsdør, dobbel dør og 2 vinduer
Pre-fabrikkerte veggelementer



Praktisk bod med 2 rom med separat dør til hvert rom.
Ferdig produserte veggelementer.
Produktet leveres ubehandlet uten taktekke.

ART.NR: 101206
NOBB: 53345373
PRIS: Kr. 22 900,-

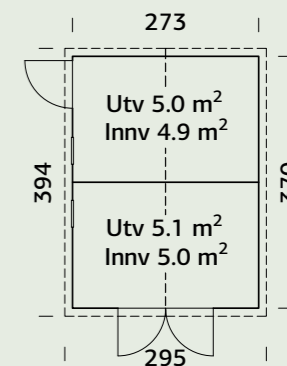

SPESIFIKASJONER

Vegg mål: 273x370 cm
Dør/vindu glass: Plexiglass
Fast vindu, mål: 44x44 cm
Døråpning, mål: 75x169 cm, 138x182 cm
Takbord: 16 mm
Takareal: 12,0 m²
Takvinkel: 15,0°
Brutto utv. Areal: 10,1 m²
Vekt: 576 kg
Pakke: 190x118x96 cm

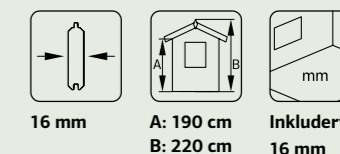

Ferdig produserte veggelementer.
Produktet leveres ubehandlet uten taktekke.

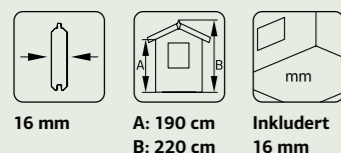

SPESIFIKASJONER

Vegg mål: 243x190 cm
Dør/vindu glass: Plexiglass
Fast vindu, mål: 44x44 cm
Døråpning, mål: 138x182 cm
Takbord: 16 mm

Takareal: 5,5 m²
Takvinkel: 16,0°
Brutto utv. Areal: 4,6 m²
Vekt: 335 kg
Pakke: 190x118x54 cm

ART.NR: 101176
NOBB: 53345354
PRIS: Kr. 13 990,-

Dan 14,7 m²

2 rom
Inngangsdør, dobbel dør og 2 vinduer
Pre-fabrikkerte veggelementer

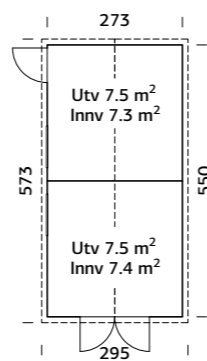

Praktisk bod med 2 rom med separat dør til hvert rom.
Ferdig produserte veggelementer.
Produktet leveres ubehandlet uten taktekke.

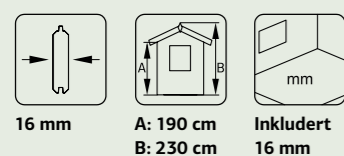

SPESIFIKASJONER
Vegg mål: 273x550 cm
Dør/vindu glass: Plexiglass
Fast vindu, mål: 44x44 cm
Døråpning, mål: 75x169 cm, 138x182 cm
Takbord: 16 mm

Takareal: 17,3 m²
Takvinkel: 15,5°
Brutto utv. Areal: 15,0 m²
Vekt: 716 kg
Pakke: 190x118x112 cm

ART.NR: 101210
NOBB: 53345384
PRIS: Kr. 31 900,-

Marcus 6,5 m²

3 funksjoner i en bod
Bod, sidebod og overbygget lagring ute
Pre-fabrikkerte veggelementer

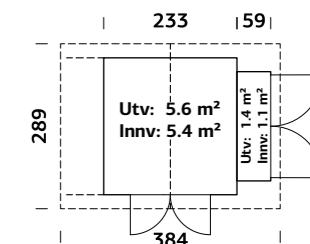

Praktisk bod med 3 funksjoner i ett. Redskapsbod på 5,6 m², sidebod på 1,4 m², samt utvendig overbygg på motsatt side for oppbevaring av ved, sykler m.m. Ferdig produserte veggelementer. Produktet leveres ubehandlet uten taktekke.

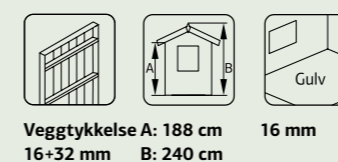

SPESIFIKASJONER
Utv. mål: 233x239 cm
Vindu dør: Akrylglass
Døråpning, mål: 135.4x182.5, 181x152 cm
Takbord: 16 mm
Takareal: 11,2 m²

Takvinkel: 21,0°
Brutto utv. Areal: 7,0 m²
Bjelkelag: 32x40 mm
Vekt: 525 kg
Pakke: 400x118x49 cm

ART.NR: 107218
NOBB: 53378337
PRIS: Kr. 23 900,-

Stella 5,0 m²

Salgsbod med 2 luker og sideinngang
Pre-fabrikkerte veggelementer
Produktet leveres ubehandlet uten taktekke.



Ferdig produserte veggelementer.
Produktet leveres ubehandlet uten taktekke.

TILLEGGSPRODUKTER
Gulvsett.

ART.NR: 101137
NOBB: 53345804
PRIS: Kr. 17 990,-

GULVSETT STELLA 5,0 m²

Bjelkelag: 32x40 mm imp
Gulvbord: 16 mm
Vekt: 60 kg
Pakke: 190x40x28 cm



ART.NR: 102883
NOBB: 53345812
PRIS: Kr. 2 750,-

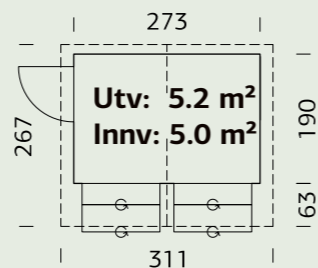

SPESIFIKASJONER

Utv. mål: 273x190 cm
Vindu, åpningsmål: 118x82 cm
Døråpning, mål: 76x169 cm
Takbord: 16 mm
Takareal: 8,5 m²
Takvinkel: 14,6°
Brutto utv. Areal: 5,2 m²
Bjelkelag: -
Vekt: 425 kg
Pakke: 322x100x59 cm

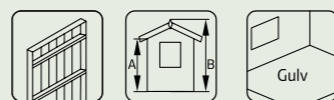

Veggtykkelse A: 189 cm
16+32 mm B: 229 cm
NB! Gulvsett kjøpes separat!
16 mm

Stella 8,2 m²

Salgsbod med 2 luker og sideinngang
Pre-fabrikkerte veggelementer
Produktet leveres ubehandlet uten taktekke.



Ferdig produserte veggelementer.
Produktet leveres ubehandlet uten taktekke.

TILLEGGSPRODUKTER
Gulvsett.

ART.NR: 101141
NOBB: 53345823
PRIS: Kr. 23 900,-

GULVSETT STELLA 8,2 m²

Bjelkelag: 32x40 mm imp
Gulvbord: 16 mm
Vekt: 86 kg
Pakke: 260x40x30 cm



ART.NR: 102924
NOBB: 53345838
PRIS: Kr. 4 490,-

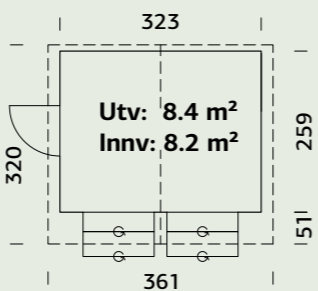

SPESIFIKASJONER

Utv. mål: 323x259 cm
Vindu, åpningsmål: 118x82 cm
Døråpning, mål: 76x169 cm
Takbord: 16 mm
Takareal: 12 m²
Takvinkel: 15°
Brutto utv. Areal: 8,4 m²
Bjelkelag: -
Vekt: 440 kg
Pakke: 400x100x78 cm

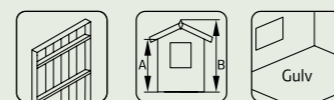

Veggtykkelse A: 189 cm
16+32 mm B: 239 cm
NB! Gulvsett kjøpes separat!
16 mm

Marian 6,2 m²

Sammenleggbar salgsbod
Enkel å flytte og lagre
Stor salgsluke og sideinngang

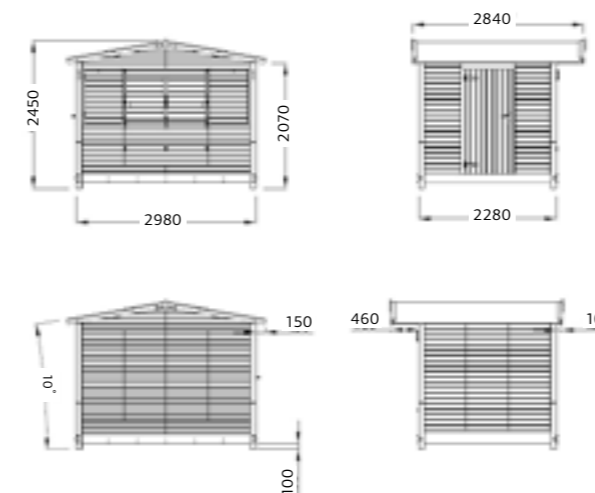
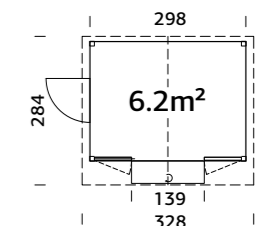

Sammenslått kiosk



Sammenleggbar kiosk med salgsluke.
Perfekt for julemarkeder og andre arrangementer.
Slås sammen for transport på 20 minutter.
Elementbasert konstruksjon.
Leveres ubehandlet inkl. gulv og taktekke.

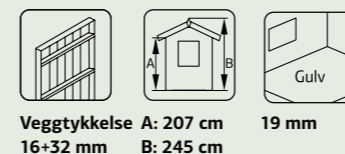

Veggtykkelse A: 207 cm
16+32 mm B: 245 cm

19 mm

SPESIFIKASJONER

Utv. mål: 298x228 cm
Vindu, åpningsmål: 118x82 cm
Døråpning, mål: 76x169 cm
Takbord: 16 mm
Takareal: 10,0 m²

Takvinkel: 10°
Brutto utv. Areal: 6,8 m²
Vekt: 650 kg
Pakke: 320x118x72 cm

ART.NR: 112153
NOBB: 60745746
PRIS: Kr. 25 900,-



MAXI BODER
For deg som ønsker
mer plass





Roger 23,9 m²

Maxi bod med dobbel port og sideinngang
44 mm maskinlaft

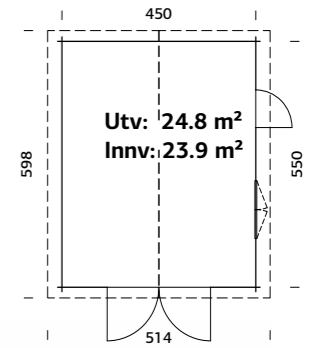

Alle Palmako Maxi boder kan bygges speilvendt

PALMAKO MAXI BODER For deg som ønsker mer plass

Roger er en serie romslige garasjeboder som passer for deg som synes en vanlig bod blir for liten til motorsykler, ATV, traktorklipper, sykler, ved og alt annet man gjerne skulle hatt under tak.

Også utmerket for deg med litt plasskrevende hobbyer, eller som synes den vanlige garasjen har blitt for full.

Våre garasjeboder leveres med 44 mm maskinlaftede tømmervegger, og er enkle å montere selv dersom man er litt fingernem. Boddør med sylindrelås og åpningsbare vinduer. Alle garasjeboder kan monteres speilvendt med dør og vindu på motsatt side. Leveres ubehandlet uten taktekke.



Romslig garasjebod med doble garasjedører og sideinngang. 44 mm laftet utførelse. Kan bygges speilvendt.

Leveres som byggesett uten gulv, inkludert alt av festemidler. Valgfritt taktekke (f.eks. shingel) kjøpes separat.

Garasjeboden leveres ubehandlet.



GARASJEBOD ROGER 23,9 m² – see neste side

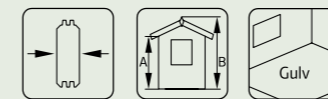

Veggtykkelse 44 mm A: 217 cm B: 287 cm Ikke inkludert Gulv

SPESIFIKASJONER

Utv. mål: 470x570 cm
Vindu: 2-lags isolérglass 3-6-3 mm
Vindu, åpningsmål: 119x89 cm
Portåpning, mål: 73x175 cm
Taktbord: 19 mm

Takareal: 31,7 m²
Takvinkel: 15,7°
Brutto utv. Areal: 24,8 m²
Vekt: 40 kg; 1545 kg
Pakke: 190x120x22 cm; 600x118x78 cm

ART.NR: 102498
NOBB: 53348566
PRIS: Kr. 72 900,-

Roger 19,0+33,2 m²

Maxi bod med dobbel port og sideinngang
Dobbel carport på siden

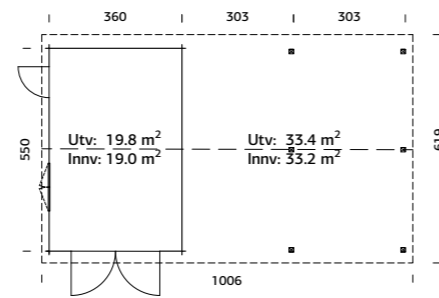

Romslig garasjebod med doble garasjedører og sideinngang, samt dobbel carport på siden. Perfekt til parkering av 2- og 4-hjulinger, gressklippere, hageredskaper, ved, hagemøbler osv, eller til å mekke på bil eller motorsykkel. Leveres som byggesett inkludert alt av festemidler. Leveres uten gulv. Valgfritt taktekke (f.eks. shingel) kjøpes separat. Garasjeboden leveres ubehandlet

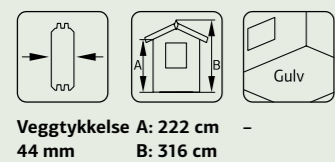

SPESIFIKASJONER
Utv. mål: 956x550 cm
Vindu: 2-lags isolérglass 3-6-3 mm
Vindu, åpningsmål: 119x89 cm
Portåpning, mål: 73x175, 225x194 cm
Takbord: 19 mm
Takareal: 90,0 m²

Takvinkel: 17,4°
Brutto utv. Areal: 53,1 m²
Vekt: 2535 kg
Pakke 1: 260x118x35 cm
Pakke 2: 600x118x57 cm
Pakke 3: 600x118x81 cm

ART.NR: 120090
NOBB: 60704326
PRIS: Kr. 90 900,-

Roger 19,0+16,2m²

Maxi bod med dobbel port og sideinngang
Enkel carport på siden

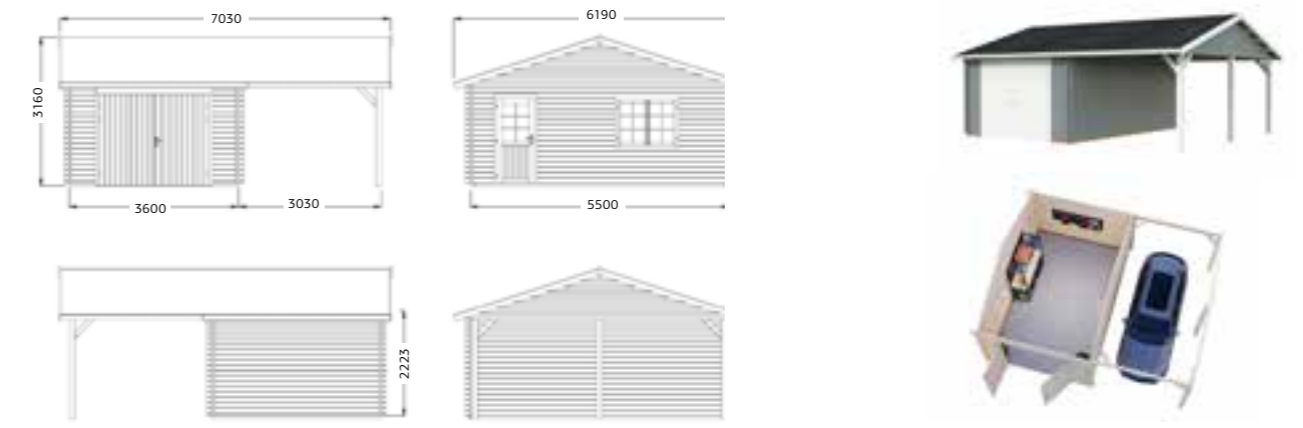
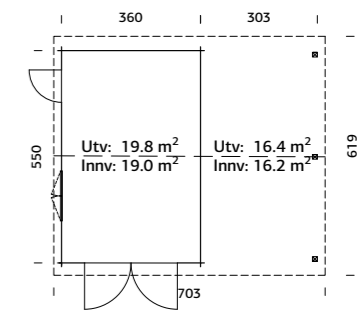

Romslig garasjebod med doble garasjedører og sideinngang, samt enkel carport på siden. Perfekt til parkering av 2- og 4-hjulinger, gressklippere, hageredskaper, ved, hagemøbler osv, eller til å mekke på bil eller motorsykkel. Leveres som byggesett inkludert alt av festemidler. Leveres uten gulv. Valgfritt taktekke (f.eks. shingel) kjøpes separat. Garasjeboden leveres ubehandlet.

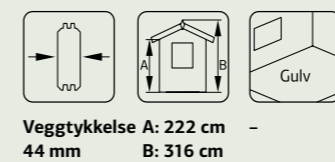

SPESIFIKASJONER
Utv. mål: 653x550 cm
Vindu: 2-lags isolérglass 3-6-3 mm
Vindu, åpningsmål: 119x89 cm
Portåpning, mål: 73x175, 225x194 cm
Takbord: 19 mm
Takareal: 45,0 m²

Takvinkel: 17,4°
Brutto utv. Areal: 36,5 m²
Vekt: 2085 kg
Pakke 1: 260x118x35 cm
Pakke 2: 600x118x57 cm
Pakke 3: 600x118x81 cm

ART.NR: 120078
NOBB: 60704325
PRIS: Kr. 78 900,-

Roger 19,0 m²

Maxi bod med dobbel port
Sideinngang og vindu



Roger er en serie garasjeboder som er enkle å montere selv dersom man er litt fingernem. 44 mm maskinlaftede tømmervegger. Boddør med sylinderlås og åpningsbare vinduer. Alle garasjeboder kan monteres speilvendt med dør og vindu på motsatt side. Leveres ubehandlet uten taktekke.

ART.NR: 102347
NOBB: 53348604
PRIS: Kr. 63 900,-

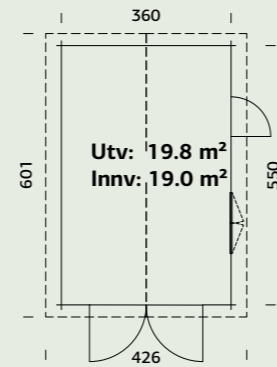

SPESIFIKASJONER

Utv. mål: 380x570 cm
Vindu: 2-lags isolérglass 3-6-3 mm
Vindu, åpningsmål: 119x89 cm
Portåpning, mål: 73x175, 225x194 cm
Takbord: 19 mm
Takareal: 26,3 m²
Takvinkel: 16,3°
Brutto utv. Areal: 19,8 m²
Vekt: 56 kg; 1325 kg
Pakke: 190x120x22 cm; 600x118x71 cm

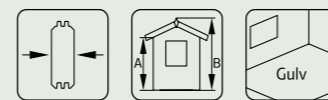

Veggtykkelse A: 217 cm
44 mm **B:** 276 cm **Ikke inkludert**

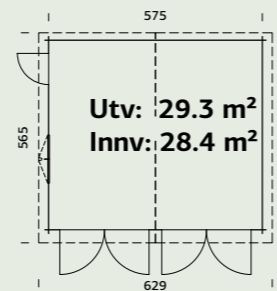

SPESIFIKASJONER

Utv. mål: 595x530 cm
Vindu: 2-lags isolérglass 3-6-3 mm
Vindu, åpningsmål: 119x89 cm
Portåpning, mål: 73x175, 225x194 cm
Takbord: 19 mm
Takareal: 36,8 m²
Takvinkel: 16,8°
Brutto utv. Areal: 29,3 m²
Vekt: 75 kg; 845 kg; 1095 kg
Pakke: 190x120x22 cm; 600x118x40 cm; 600x118x70 cm

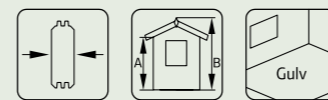

Veggtykkelse A: 217 cm
44 mm **B:** 310 cm **Ikke inkludert**

Roger 28,4 m

Maxi bod med 2 doble porter
Sideinngang og vindu



Roger er en serie garasjeboder som er enkle å montere selv dersom man er litt fingernem. 44 mm maskinlaftede tømmervegger. Boddør med sylinderlås og åpningsbare vinduer. Alle garasjeboder kan monteres speilvendt med dør og vindu på motsatt side. Leveres ubehandlet uten taktekke.

ART.NR: 102399
NOBB: 54375924
PRIS: KR. 86 900,-

Roger 21,9+5,2 m²

Maxi bod med dobbel port og vindu
Overbygget sideinngang

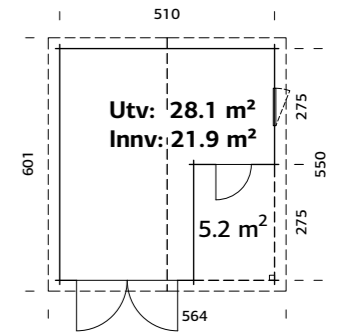

Romslig garasjebod i vinkel med doble garasjedører og sideinngang. 44 mm laftet utførelse.

Perfekt til parkering av 2- og 4-hjulinger, gressklippere, hageredskaper, ved, hagemøbler osv. Kan bygges speilvendt.

Leveres som byggesett uten gulv, inkludert alt av festemidler. Valgfritt taktekke (f.eks. shingel) kjøpes separat. Garasjeboden leveres ubehandlet.



Kan bygges speilvendt

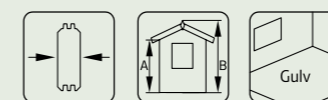

Veggtykkelse A: 228 cm
44 mm **B:** 321 cm **Ikke inkludert**

SPESIFIKASJONER

Utv. mål: 530x570 cm
Vindu: 2-lags isolérglass 3-6-3 mm
Vindu, åpningsmål: 78x89 cm
Portåpning, mål: 73x175, 225x194 cm
Takbord: 19 mm

Takareal: 35,4 m²
Takvinkel: 18,7°
Brutto utv. Areal: 28,1 m²
Vekt: 75 kg; 1865 kg
Pakke: 190x120x22 cm; 600x118x84 cm

ART.NR: 102482
NOBB: 53348574
PRIS: Kr. 85 900,-

PALMAKO DOBLE BODDØRER

BODDØR DOBBEL 130x200 H

ART.NR: 103526
NOBB: 55401477
PRIS: Kr. 8 490,-

SPESIFIKASJONER

Åpningsmål: 118x191 cm
Karmmål: 127x198 cm
Isolasjon: EPS 50 40 mm (18°)
Kledning: Furu 11x114 mm
Ramme: Furu laminert 44x105 mm
Terskel: Bjørk 28x93 mm
Sparkeplate: Sort, rustfritt stål 0,5 mm
Hengsler: 3 stk 115x84x3mm, justerbare
Låsekasse: Tilsvarende ASSA 565
Låssylinder: Ikke inkludert
Dørhåndtak: Ikke inkludert
Vekt: 29 kg
Pakke: 200x90x25 cm

Ant. pr. pall 7



BODDØR DOBBEL 150x200 H

ART.NR: 103527
NOBB: 55401481
PRIS: Kr. 9 490,-

SPESIFIKASJONER

Åpningsmål: 138x191 cm
Karmmål: 147x198 cm
Isolasjon: EPS 50 40 mm (18°)
Kledning: Furu 11x114 mm
Ramme: Furu laminert 44x105 mm
Terskel: Bjørk 28x93 mm
Sparkeplate: Sort, rustfritt stål 0,5 mm
Hengsler: 3 stk 115x84x3mm, justerbare
Låsekasse: Tilsvarende ASSA 565
Låssylinder: Ikke inkludert
Dørhåndtak: Ikke inkludert
Vekt: 29 kg
Pakke: 200x90x25 cm

Ant. pr. pall 7



KONSTRUKSJON:

Våre boddører er bygget om av en rammekonstruksjon med EPS-kjerne. Se under. Husk at alle boddører må behandles på alle sider før de monteres og tas i bruk.

Isolert dør for Nordic boder

1. HDF3mm
2. EPS-50 32 mm isolasjon
3. Kledning gran 12x114 mm
4. Konstruksjon i gran 32x40 mm
5. Lim tre ramme 44x90 mm
6. Terskel i hardtre 28x78 mm
7. Sparkeplate i sort lakkert stål 0,5 mm
8. Hengsler 115x84x3 mm (3 stk)
9. Låskasse 2018 m/sylinderlås



PALMAKO DOBLE BODDØRER MED VINDU

BODDØR 18° DOBBEL 130x200 H med vindu

ART.NR: 103528
NOBB: 60149594
PRIS: Kr. 8 990,-

SPESIFIKASJONER

Åpningsmål: 118x191 cm
Karmmål: 127x198 cm
Isolasjon: EPS 50 40 mm (18°)
Kledning: Furu 11x114 mm
Ramme: Furu laminert 44x105 mm
Terskel: Bjørk 28x93 mm
Sparkeplate: Sort, rustfritt stål 0,5 mm
Hengsler: 3 stk 115x84x3mm, justerbare
Låsekasse: Tilsvarende ASSA 565
Låssylinder: Ikke inkludert
Dørhåndtak: Ikke inkludert
Vekt: 29 kg
Pakke: 200x130x25 cm

Ant. pr. pall 7



BODDØR 18° DOBBEL 150x200 H med vindu

ART.NR: 103529
NOBB: 60149595
PRIS: Kr. 9 990,-

SPESIFIKASJONER

Åpningsmål: 138x191 cm
Karmmål: 147x198 cm
Isolasjon: EPS 50 40 mm (18°)
Kledning: Furu 11x114 mm
Ramme: Furu laminert 44x105 mm
Terskel: Bjørk 28x93 mm
Sparkeplate: Sort, rustfritt stål 0,5 mm
Hengsler: 3 stk 115x84x3mm, justerbare
Låsekasse: Tilsvarende ASSA 565
Låssylinder: Ikke inkludert
Dørhåndtak: Ikke inkludert
Vekt: 29 kg
Pakke: 200x90x30 cm

Ant. pr. pall 7



LÅS OG HÅNDTAKSSETT TIL 18° BODDØRER

FOR LÅSKASSE ASSA 565

ART.NR: 108304
NOBB: 60053590
PRIS: Kr. 749,-

Ant. pr. eske: 10



FOR 2018 565

ART.NR: 108899
NOBB: 60690798
PRIS: Kr. 599,-

Ant. pr. eske: 10



Komplett sett med sylinderlås m/nøkler, innvendig vrider, håndtak og deksler.



GARASJER

PALMAKO GARASJER NORDIC+

Pre-fabrikerte elementer – Kort byggetid – Spar tid og penger!

Ikke søknadspliktig

Palmako garasjer leveres som komplette elementbaserte byggesett. Garasjene er produsert i kontrollert og beskyttet miljø på fabrikk, og gir deg som kunde mange fordeler. Du sparer både tid og penger med Palmako elementgarasjer sammenlignet med å bygge tradisjonelt.

- Ferdig konsept
- Ikke behov for arkitekt
- Ikke behov for kran
- Ikke materialsvinn
- Elementbasert
- Rask montering
- Monteringsmateriell er inkludert
- Dobbelt isolérglass i dør og vinduer
- Fleksibel plassering av dør og vinduer
- Snølast 150 / 250 / 350 kg/m²
- Kontrollert produksjon innendørs på fabrikk
- Kan leveres uten std. leddport for eget valg av port
- Fasadetegninger
- Kort leveringstid fra lager

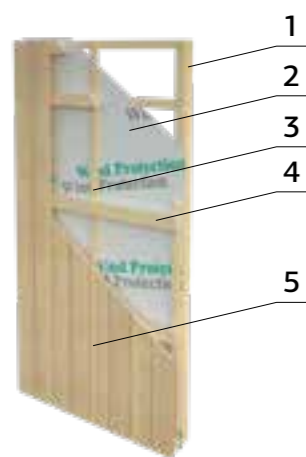

Total elementtykkelse for Palmako Nordic + garasjer er 160 mm.

Snitt Veggelementer

1. 44x95 mm reisverk
2. Vindsperre
3. 19x45 mm slisser
4. 28x95 mm lekter for kledning
5. 18 mm uhøvlet kledning

ØKT FLEKSIBILITET MED MODULBASERTE VEGGELEMENTER

Dør- og vinduselementer kan plasseres etter ønske. En garasje, flere muligheter.



LEDDPORT

ART.NR: 103516
NOBB: 56450713
PRIS: Kr. 12 990,-



SPESIFIKASJONER
Port størrelse: 2260 x 2275 mm
Portåpning (max): 2210 x 2055 mm
Vekt: 156 kg
Pakke: 230x40x76 cm



Leddport i lakkert aluminium.
40 mm sandwichpaneler
Galvaniserte lakkerte stålplater
Profilert på begge sider
Lakkert i hvit RAL 9016
Intrgrert fjærbeskyttelse
Robust galvanisert konstruksjon
Gummitetning i underkant

ELEKTRISK MOTOR KIT FOR LEDDPORT

ART.NR: 108561
NOBB: 56450777
PRIS: Kr. 8 990,-



SPESIFIKASJONER
Vekt: 13 kg
Pakke: 320x30x17 cm



Leveres med 2 fjernkontroller.



PALMAKO GARASJER NORDIC+

Trinn for trinn



Se video!

Se vår illustrasjonsvideo – Raskt og enkelt!



Velg ønsket modell hos forhandler.



Hva trenger du til montering?



Få råd om fundamentering av forhandler



Pakk ut og sorter



Bygg sammen veggelementene



Husk! Valgfri plassering av dør- og vinduselementer etter eget ønske.



Monter gavler



Monter takkonstruksjonen



Monter undertak / rupanel



Monter taktekke etter ønske. (medfølger ikke)



Monter vinduer og dører



Monter garasjeporter

Mal garasjen i ønsket farge, og du har glede av den i mange år! Lykke til med ditt garasjeprosjekt!



Palmako
LEMEKS GROUP

Vi bringer glede til hagen!

André

uten port 21,5 m²

Pre-fabrikkerte veggelementer

Reisverk 45x95 mm

18 mm luftet kledning / 19 mm rupanel

Leveres uten port

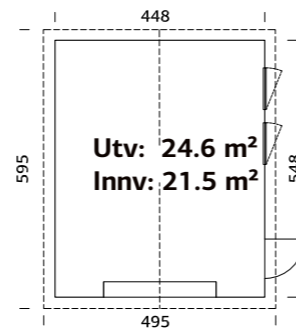

Elementbasert garasje som er enkel å montere selv dersom du er litt fingernem. Monteres fint uten bruk av kran.

Produsert i prefabrikkerte veggelementer (se side 166). Isolert boddør med sylindrelås og åpningsbare vinduer med isolerglass. Dør- og vinduselementer kan plasseres valgfritt etter ønske. Leveres uten port, slik at du kan kjøpe port etter eget ønske og design. Snølast 350 kg/m²

Produktet leveres ubehandlet uten taktekke.

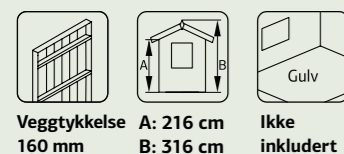

SPESIFIKASJONER

Utv. mål: 448x548 cm
Dør: Isolert
Vindu: 2-lags isolerglass 3-9-3 mm
Vindu, åpningsmål: 69x38 cm
Portåpning, mål: 221x188 cm
Døråpning, mål: 78x191 cm
Dørterskel: Hardtre

Takbord: 19 mm
Takareal: 30,4 m²
Takvinkel: 20,0°
Brutto utv. Areal: 24,6 m²
Vekt: 990 kg; 880 kg
Pakke: 650x118x88,5 cm; 650x118x88 cm
Snølast: 250 kg/m²

ART.NR: 108613
 NOBB: 56449854
PRIS: Kr. 87 900,-

André

med leddport 21,5 m²

Pre-fabrikkerte veggelementer

Reisverk 45x95 mm

18 mm luftet kledning / 19 mm rupanel

Leveres med leddheiseport

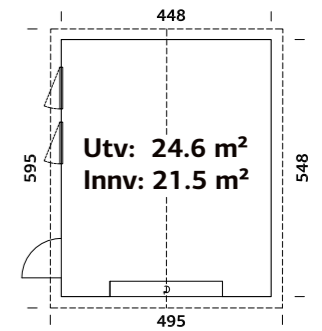

Elementbasert garasje som er enkel å montere selv dersom du er litt fingernem. Monteres fint uten bruk av kran.

Produsert i prefabrikkerte veggelementer (se side 166). Isolert boddør med sylindrelås og åpningsbare vinduer med isolerglass. Dør- og vinduselementer kan plasseres valgfritt etter ønske. Manuell leddport. Snølast 350 kg/m²

Produktet leveres ubehandlet uten taktekke.

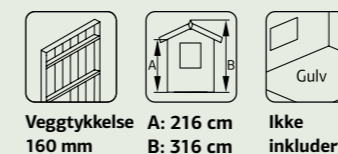

SPESIFIKASJONER

Utv. mål: 448x548 cm
Dør: Isolert
Vindu: 2-lags isolerglass 3-9-3 mm
Vindu, åpningsmål: 69x38 cm
Portåpning, mål: 221x188 cm
Døråpning, mål: 78x191 cm
Dørterskel: Hardtre

Takbord: 19 mm
Takareal: 30,4 m²
Takvinkel: 20,0°
Brutto utv. Areal: 24,6 m²
Vekt: 990 kg; 880 kg; 156 kg
Pakke: 650x118x88,5 cm; 650x118x88 cm; 230x40x76 cm
Snølast: 250 kg/m²

ART.NR: 101159
 NOBB: 53378201
PRIS: Kr. 99 900,-

André

uten port 28,5 m²

Pre-fabrikkerte veggelementer

Reisverk 45x95 mm

18 mm luftet kledning / 19 mm rupanel

Leveres uten port

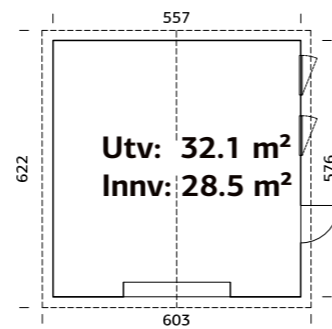

Elementbasert garasje som er enkel å montere selv dersom du er litt fingernem. Monteres fint uten bruk av kran.

Produsert i prefabrikkerte veggelementer (se side 166). Isolert boddør med sylindrelås og åpningsbare vinduer med isolerglass. Dør- og vinduselementer kan plasseres valgfritt etter ønske. Leveres uten port, slik at du kan kjøpe port etter eget ønske og design. Snølast 350 kg/m²

Produktet leveres ubehandlet uten taktekke.

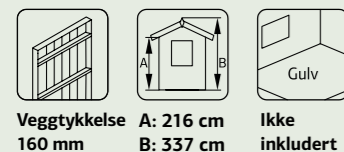

Veggtykkelse 160 mm
A: 216 cm
B: 337 cm
Ikke inkludert

SPESIFIKASJONER

Utv. mål: 557x576 cm
Dør: Isolert
Vindu: 2-lags isolérglass 3-9-3 mm
Vindu, åpningsmål: 69x38 cm
Portåpning, mål: 221x188 cm
Døråpning, mål: 78x191 cm
Dørterskel: Hardtre

Takbord: 19 mm
Takareal: 39,8 m²
Takvinkel: 20,0°
Brutto utv. Areal: 32,1 m²
Vekt: 940 kg; 940 kg
Pakke: 650x120x118 cm;
650x120x118 cm
Snølast: 250 kg/m²

ART.NR: 108614
NOBB: 56450342
PRIS: Kr. 102 900,-

André

med leddport 28,5 m²

Pre-fabrikkerte veggelementer

Reisverk 45x95 mm

18 mm luftet kledning / 19 mm rupanel

Leveres med leddheiseport

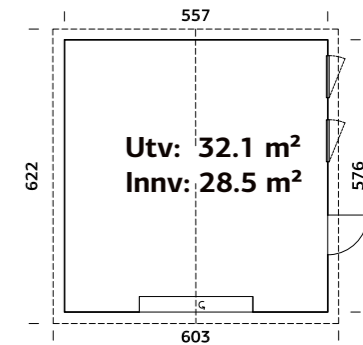

Elementbasert garasje som er enkel å montere selv dersom du er litt fingernem. Monteres fint uten bruk av kran.

Produsert i prefabrikkerte veggelementer (se side 166). Isolert boddør med sylindrelås og åpningsbare vinduer med isolerglass. Dør- og vinduselementer kan plasseres valgfritt etter ønske. Manuell leddport. Snølast 350 kg/m²

Produktet leveres ubehandlet uten taktekke.

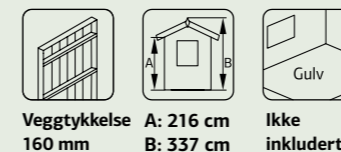

Veggtykkelse 160 mm
A: 216 cm
B: 337 cm
Ikke inkludert

SPESIFIKASJONER

Utv. mål: 557x576 cm
Dør: Isolert
Vindu: 2-lags isolérglass 3-9-3 mm
Vindu, åpningsmål: 69x38 cm
Portåpning, mål: 221x188 cm
Døråpning, mål: 78x191 cm
Dørterskel: Hardtre

Takbord: 19 mm
Takareal: 39,8 m²
Takvinkel: 20,0°
Brutto utv. Areal: 32,1 m²
Vekt: 940 kg; 940 kg; 156 kg
Pakke: 650x120x120 cm;
650x120x120 cm; 230x40x80 cm
Snølast: 250 kg/m²

ART.NR: 101167
NOBB: 54376015
PRIS: Kr. 113 900,-

André

uten port 44,5 m²

Pre-fabrikkerte veggelementer

Reisverk 45x95 mm

18 mm luftet kledning / 19 mm rupanel

Leveres uten porter

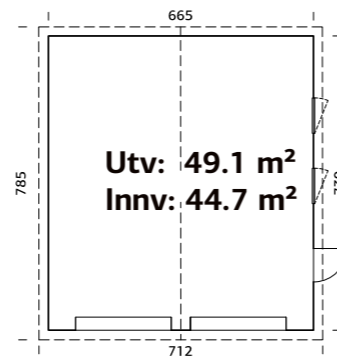

Elementbasert garasje som er enkel å montere selv dersom du er litt fingernem. Monteres fint uten bruk av kran.

Produsert i prefabrikkerte veggelementer (se side 166).
Isolert boddør med sylinderlås og åpningsbare vinduer med isolerglass.
Dør- og vinduselementer kan plasseres valgfritt etter ønske.

Leveres uten porter, slik at du kan kjøpe porter etter eget ønske og design. Midtstolpe mellom portåpninger kan fjernes slik at hel dobbeltport kan monteres i stedet for 2 enkle porter. Portåpning uten midtstolpe: 452,8x189 cm

Snølast 350 kg/m²

Produktet leveres ubehandlet uten taktekke.

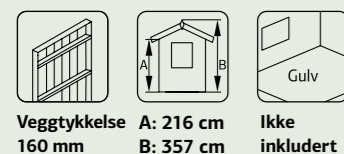

SPESIFIKASJONER

Utv. mål: 665x739 cm

Dør: Isolert

Vindu: 2-lags isolerglass 3-9-3 mm

Vindu, åpningsmål: 69x38 cm

Portåpning, mål: 221x188 cm

Døråpning, mål: 78x191 cm

Dørterskel: Hardtre

Takbord: 19 mm

Takareal: 60,0 m²

Takvinkel: 20,0°

Brutto utv. Areal: 49,1 m²

Vekt: 1260 kg; 1500 kg

Pakke: 650x120x121 cm;
705x120x128 cm

Snølast: 350 kg/m²

ART.NR: 108615

NOBB: 56450357

PRIS: Kr. 158 900,-

André

med leddport 44,5 m²

Pre-fabrikkerte veggelementer

Reisverk 45x95 mm

18 mm luftet kledning / 19 mm rupanel

Leveres med 2 leddheiseporter

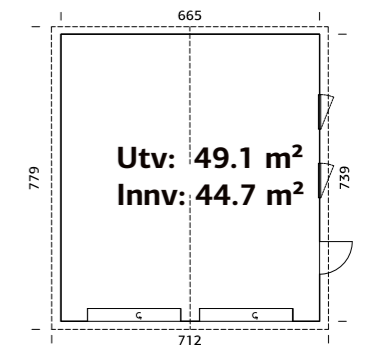

Elementbasert garasje som er enkel å montere selv dersom du er litt fingernem. Monteres fint uten bruk av kran.

Produsert i prefabrikkerte veggelementer (se side 166).
Isolert boddør med sylinderlås og åpningsbare vinduer med isolerglass.
Dør- og vinduselementer kan plasseres valgfritt etter ønske. 2 manuelle leddporter. Snølast 350 kg/m²

Produktet leveres ubehandlet uten taktekke.

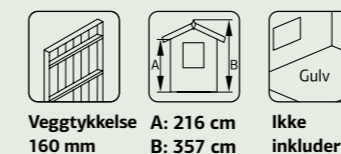

SPESIFIKASJONER

Utv. mål: 665x739 cm

Dør: Isolert

Vindu: 2-lags isolerglass 3-9-3 mm

Vindu, åpningsmål: 69x38 cm

Portåpning, mål: 221x188 cm

Døråpning, mål: 78x191 cm

Dørterskel: Hardtre

Takbord: 19 mm

Takareal: 60,0 m²

Takvinkel: 20,0°

Brutto utv. Areal: 49,1 m²

Vekt: 156 kg; 1500 kg; 1260 kg; 156 kg

Pakke: 230x40x80 cm; 705x120x128 cm;
650x120x121 cm; 230x40x80 cm

Snølast: 350 kg/m²

ART.NR: 108616

NOBB: 56450361

PRIS: Kr. 174 900,-



Se video!



CARPORTER

Robert 11,7 m²

Enkel carport
Pre-cut limtrekonstruksjon

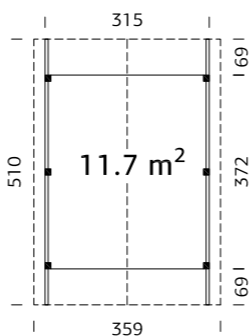

Robert 20,6 m²

Dobbel carport
Pre-cut limtrekonstruksjon

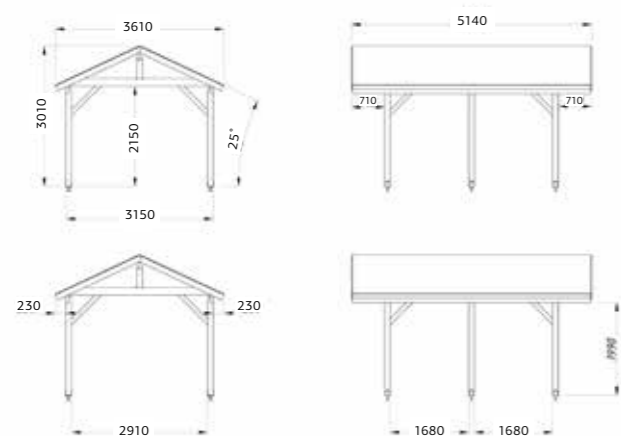
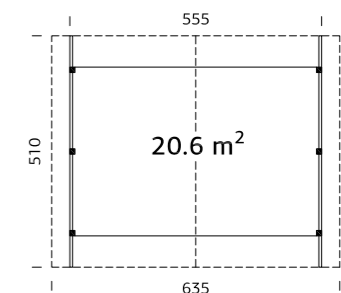

Kraftig limtrekonstruksjon.
Leveres ubehandlet uten taktekke.
Stolpesko kjøpes separat (side 189)

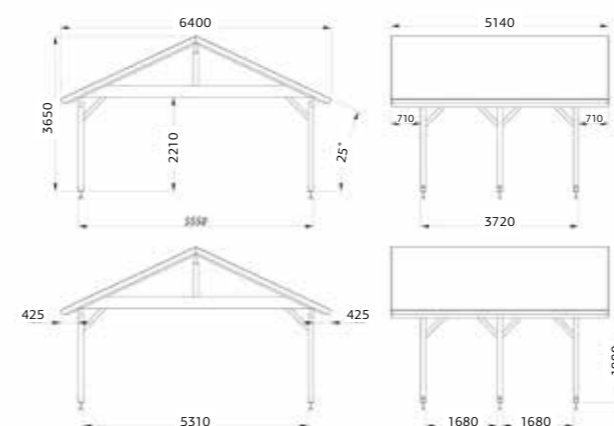

Kraftig limtrekonstruksjon.
Leveres ubehandlet uten taktekke.
Stolpesko kjøpes separat (side 189)

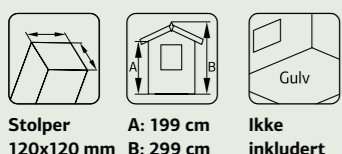

SPESIFIKASJONER
Utv. mål: 315x372 cm
Takbord: 19 mm
Takareal: 20,1 m²
Takvinkel: 25,0°

Brutto utv. Areal: 11,7 m²
Vekt: 725 kg
Pakke: 600x118x37 cm
Snolast: 300 kg/m²

ART.NR: 101013
NOBB: 54376034
PRIS: Kr. 29 900,-

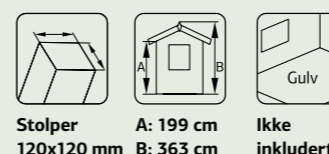

SPESIFIKASJONER
Utv. mål: 555x372 cm
Takbord: 19 mm
Takareal: 35,8 m²
Takvinkel: 25,0°

Brutto utv. Areal: 20,6 m²
Vekt: 1195 kg
Pakke: 600x118x56 cm
Snolast: 230 kg/m²

ART.NR: 101029
NOBB: 54376045
PRIS: Kr. 49 900,-

Robert 23,1 m²

Enkel carport
Pre-cut limtrekonstruksjon

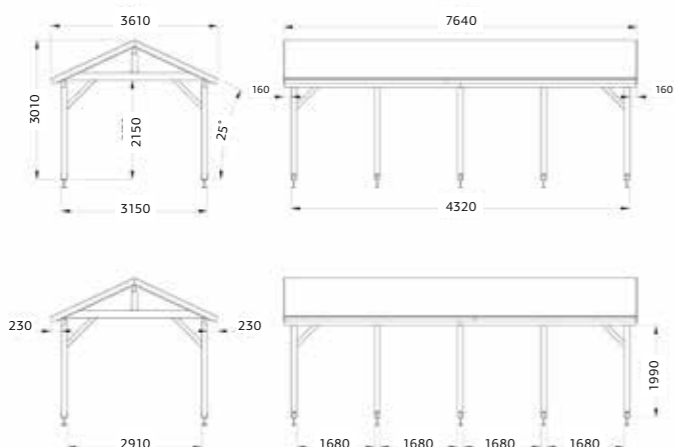
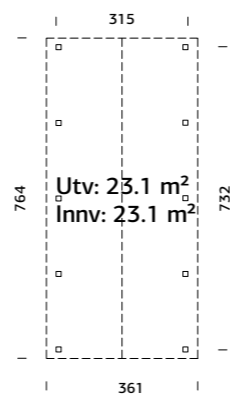

Kraftig limtrekonstruksjon.
Leveres ubehandlet uten taktekke.
Stolpesko kjøpes separat (side 189)

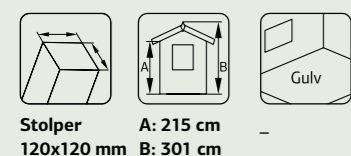

Stolper A: 215 cm B: 301 cm
120x120 mm

SPESIFIKASJONER
Utv. mål: 315x732 cm
Takbord: 19 mm
Takareal: 29,8 m²
Takvinkel: 25,0°

Brutto utv. Areal: 23,1 m²
Vekt: 1050 kg
Pakke: 445x118x59 cm
Snølast: 300 kg/m²

ART.NR: 119273
NOBB: 60690778
PRIS: Kr. 36 900,-

Robert 40,6 m²

Dobbel carport
Pre-cut limtrekonstruksjon

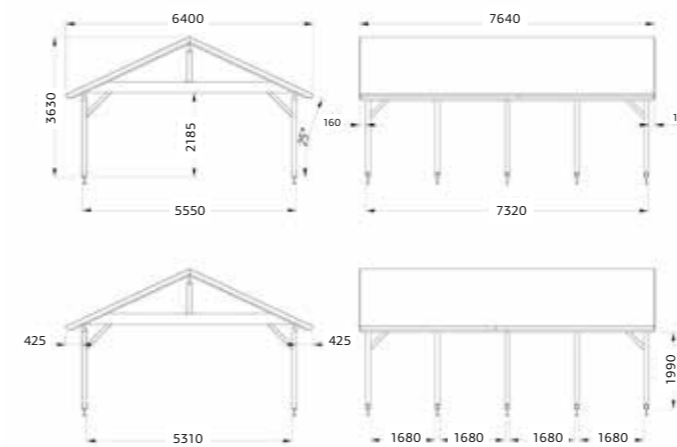
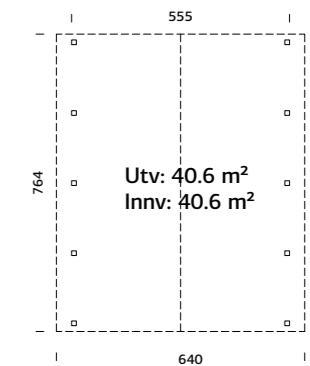

Kraftig limtrekonstruksjon.
Leveres ubehandlet uten taktekke.
Stolpesko kjøpes separat (side 189)

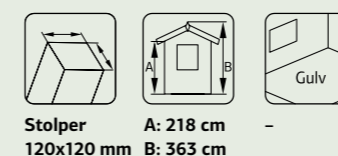

Stolper A: 218 cm B: 363 cm
120x120 mm

SPESIFIKASJONER
Utv. mål: 555x732 cm
Takbord: 19 mm
Takareal: 29,8 m²
Takvinkel: 25,0°

Brutto utv. Areal: 40,6 m²
Vekt: 1750 kg
Pakke: 600x118x81 cm
Snølast: 230 kg/m²

ART.NR: 119333
NOBB: 60690779
PRIS: Kr. 59 900,-

Karl 11,7 m²



Kraftig limtrekonstruksjon.
Leveres ubehandlet uten taktekke.
Stolpesko kjøpes separat (side 189)

ART.NR: 101021
NOBB: 54376053
PRIS: Kr. 23 900,-

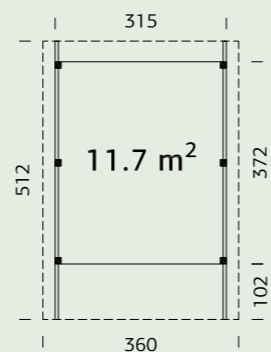

SPESIFIKASJONER

Utv. mål: 360x512 cm
Takbord: 19 mm
Takareal: 18,0 m²
Takvinkel: 1,1°
Brutto utv. Areal: 11,7 m²
Vekt: 645 kg
Pakke: 600x118x32 cm
Snølast: 250 kg/m²

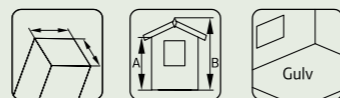

Stolper 120x120 mm
A: 215 cm
B: 232 cm
Ikke inkludert

Karl 23,1 m²



Kraftig limtrekonstruksjon.
Leveres ubehandlet uten taktekke.
Stolpesko kjøpes separat (side 189)
Bod til carport, se side 183.

ART.NR: 101025
NOBB: 54376064
PRIS: Kr. 33 900,-

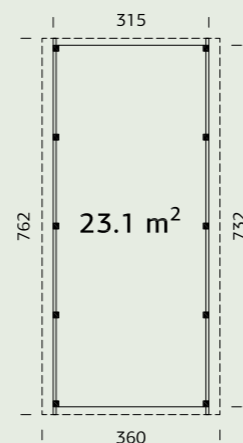

SPESIFIKASJONER

Utv. mål: 360x762 cm
Takbord: 19 mm
Takareal: 27,4 m²
Takvinkel: 1,1°
Brutto utv. Areal: 23,1 m²
Vekt: 825 kg
Pakke: 600x118x42 cm
Snølast: 340 kg/m²

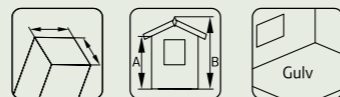

Stolper 120x120 mm
A: 215 cm
B: 232 cm
Ikke inkludert

Karl 20,6 m²

Enkel carport
Pre-cut limtrekonstruksjon

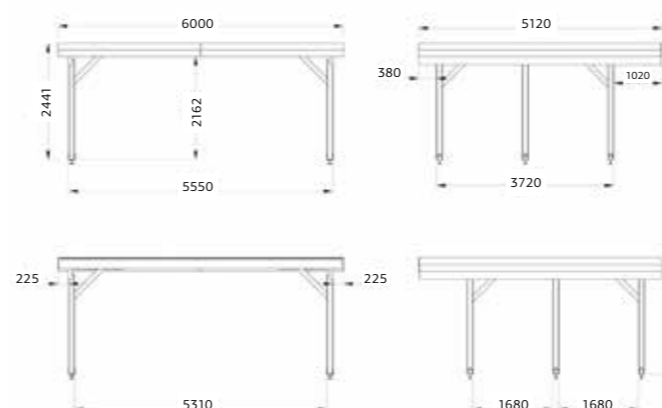
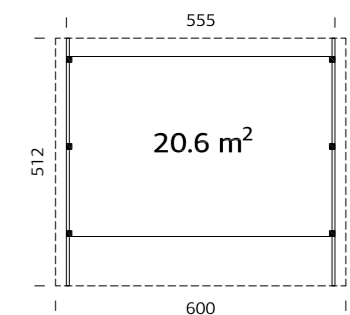

Kraftig limtrekonstruksjon.
Leveres ubehandlet uten taktekke.
Stolpesko kjøpes separat (side 189)

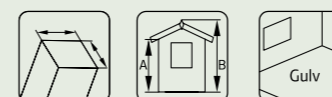

Stolper 120x120 mm
A: 221 cm
B: 224 cm
Ikke inkludert

SPESIFIKASJONER

Utv. mål: 600x512 cm
Takbord: 19 mm
Takareal: 30,7 m²
Takvinkel: 1,1°

Brutto utv. Areal: 20,6 m²
Vekt: 1005 kg
Pakke: 600x118x48 cm
Snølast: 320 kg/m²

ART.NR: 101033
NOBB: 54376098
PRIS: Kr. 37 900,-

Karl 40,6 m²

Dobbel carport
Pre-cut limtrekonstruksjon

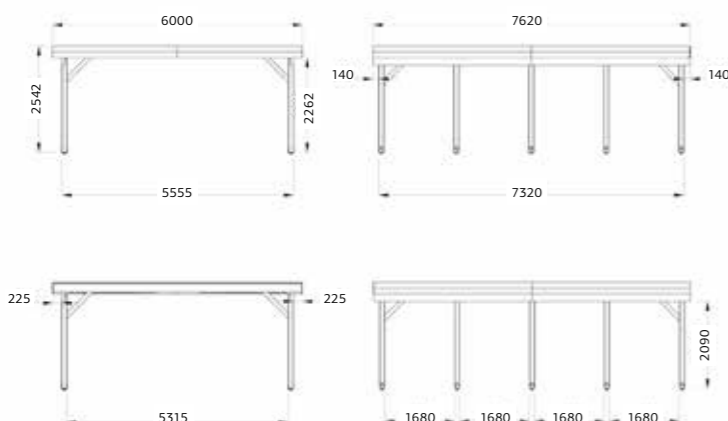
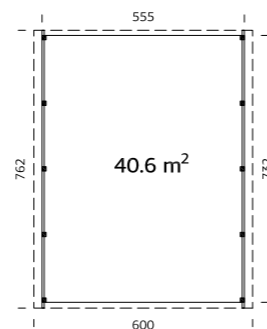

Kraftig limtrekonstruksjon.
Leveres ubehandlet uten taktekke.
Stolpesko kjøpes separat (side 189)
Bod til carport, se side 183.

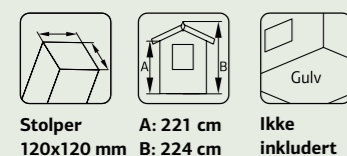

Stolper 120x120 mm
A: 221 cm
B: 224 cm
Ikke inkludert

SPESIFIKASJONER

Utv. mål: 600x762 cm
Takbord: 19 mm
Takareal: 46,6 m²
Takvinkel: 1,1°

Brutto utv. Areal: 40,6 m²

Vekt: 1305 kg

Pakke: 600x118x64 cm

Snølast: 250 kg/m²

ART.NR: 101037
NOBB: 54376102
PRIS: Kr. 49 900,-

Bod for Karl 23,1 m²

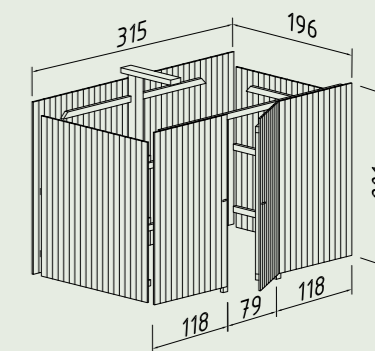

SPESIFIKASJONER

Utv. mål: 315x196 cm

Brutto utv. Areal: -

Vekt: 335 kg

Pakke: 320x113x40 cm

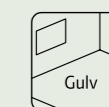

Ikke inkludert

Bod for montering i bakkant av carport Karl 23,1
(se side 180)
Leveres ubehandlet som pre-cut byggesett.

ART.NR: 102781
NOBB: 54376072
PRIS: Kr. 11 990,-

Bod for Karl 40,6 m²

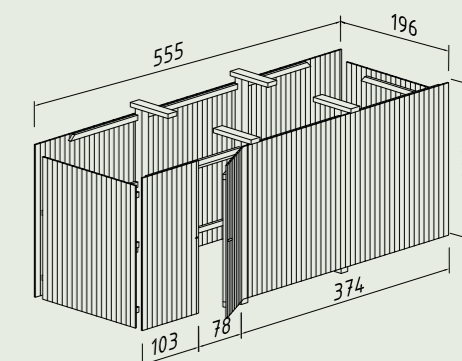

SPESIFIKASJONER

Utv. mål: 555x196 cm

Brutto utv. Areal: -

Vekt: 452 kg

Pakke: 236x118x54 cm

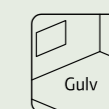

Ikke inkludert

Bod for montering i bakkant av carport Karl 40,6
(se side 182)
Leveres ubehandlet som pre-cut byggesett

ART.NR: 102785
NOBB: 54376121
PRIS: Kr. 18 990,-



TIPS & RÅD FOR VALG AV BOD, HAGESTUE ELLER HYTTE

For å komme frem til alternativer å velge mellom, still deg selv først noen grunnleggende spørsmål:

Størrelse:

Våre byggesett i alle kategorier finnes i flere størrelser. Hvor mye plass (antall m²) vil du ha behov for.

Design:

Saltak eller skråtak / flatt tak? Moderne eller klassisk stil?

Montering:

Finnes det monteringsanvisninger eller videoer tilgjengelig på nett? Sjekk dette på forhånd, da det kan bidra til å avgjøre om du vil bygge selv eller leie en håndverker.

Pris:

Hva er din investeringsramme?

Bruk:

Vinduer

Vinduer i boden gir lys, men reduserer også veggplass for oppheng og hyller samt gir innsyn for vedkommende. Skal vinduene kunne åpnes?

Dørkvalitet

Skal det oppbevares ting av større verdi som dyre sykler, TV, møbler m.m. bør døra være solid / isolert med en god sylindrelås og låskasse.

Veggkonstruksjon (element eller laft)

Ønsker du å isolere boden eller hytta, er det en stor fordel at veggene har reisverkskonstruksjon og vegger i elementer i stedet for vegger med laftebord uten reisverk bak.

Prefabrikkerte veggelementer med reisverk har 16 eller 18 mm kledningsbord, og samtidig har de et konstruksjonsreisverk på innsiden noe som gir et mer stabilt og sterkere bygg enn laft.

En laftet veggkonstruksjon er kun veggbord med laftespor i tykkelse 18-70 mm som er stablet på hverandre og kun avstivet i hjørnene. Vi anbefaler 18 mm laftebord kun til små bygg som f.eks. lekehus, da 18 mm laft er for spinkel konstruksjon til boder og bygg med større vegger.

HVORDAN VELGE BOD, HAGESTUE ELLER HYTTE?

Det er mange faktorer å tenke på når du skal velge ny bod, hagestue, anneks eller hytte til din hage. Her får du en del tips og råd om hva du bør tenke igjennom før du velger, slik at du ender opp med noe du blir optimalt fornøyd med både på kort og lang sikt.

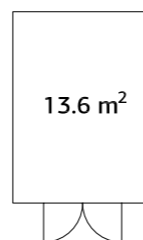
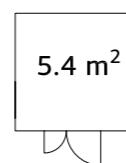

Liten eller stor plass?



Saltak eller skråtak?



Se etter monteringsanvisninger eller video før du bestemmer deg



Vær bevisst på dør- og vindustype og kvalitet



Vurder fordeler og ulemper med vegger i reisverkskonstruksjon kontra laft. Reisverkskonstruksjon fungerer alltid, mens laft har sine begrensninger.

TIPS OG RÅD TIL SELVBYGGERE Hagestue – Bod – Lekehus m.fl.

Palmako produkter er utviklet med «Gjør-det-selv» prinsippet i bakhodet, slik at folk flest med en viss porsjon praktisk sans skal kunne montere disse selv uten hjelp fra fagfolk. Penger spart er penger tjent.

For at du best mulig skal lykkes med ditt prosjekt, finner du her **Tips & Råd** som er kjekt å notere seg før du går løs på ditt byggeprosjekt.

VERKTØY TIL MONTERING

- Hammer
- Drill
- Bits / bor
- Målebånd
- Tommestokk
- Vater
- Sag / kappsag
- Kniv
- Stige

SJEKK OM DU HAR ALLE TILLEGGSPRODUKTER DU TRENGER

Fundamentering

- Ekstra fundamentramme (trykkimpregnert)
- Lecablokker / heller under fundamentramme
- Markisolasjon
- Grus

Isolasjon

- Isolasjon til gulv / vegg, / tak
- Diffusjonsplast
- Innvendig kledning

Tak

- Shingel / Takpanner / Takstein
- Evt. leker til takpanner / stein
- Underlagspapp
- Takrenner og beslag

Maling

- Maling utvendig
- Malekoster / malerulle
- Maskeringstape
- White Spirit

BYGGESØKNAD

Normalt kan du uten å søke bygge inntil 50m² med max 4 m mønehøyde, 3 m raffthøyde, og min. 1 m fra nabogrense uten å søke. Er du i tvil anbefaler vi å sjekke lokale byggeforskrifter, samt ha en god dialog med naboer.



PRAKTISKE TIPS & RÅD

- La materialpakken være innpakket på et tørt sted helt frem til arbeidet påbegynnes. Må ikke oppbevares i et oppvarmet rom.
- Pakk ut og kontrollerer innholdet mot delelisten før monteringen påbegynnes.
- Etter at pakken er åpnet må delene lagres på et flatt underlag, og skjermes fra sol og nedbør for å unngå at de vrir seg.
- Sjekk at du har alt du trenger av verktøy og tilleggsprodukter.
- Sørg for god fundamentering, og at grunnen er stabil og frostsikret. Les mer om dette på side 188
- Følg monteringsanvisningen nøye
- Pass på at fundamentets anleggspunkter er i helt i vater.
- Sjekk nøye at diagonalmålene stemmer.
- Ved montering av laftede bygg:
Husk at treverket må kunne bevege seg. Dør- og vinduskarmer må derfor ikke festes i lafteveggene men i dør- og vindusrammene. Stormstagene må ikke skrus hardt til i glidesporet.
- Husk å behandle treverket omgående med korrekt grunning, maling/ beis utvendig og innvendig. Mal dører og vinduer på begge sider for å redusere faren for vridning og beskytte treverket mot fukt.
- Pass på store snømengder. Måk taket om nødvendig.



TIPS OG RÅD OM FUNDAMENTERING

Hva bør du tenke på?

De fleste av Palmako bygg leveres med gulv og bjelkelag inkludert. Noen leveres uten, og noen kan du velge å kjøpe gulvsett til dersom du trenger dette. Felles for alle bygg er at de uansett bør fundamenteres i større eller mindre grad avhengig av byggets størrelse, bruk, lokalt klima og værforhold.

Frost og tele

I Norge må man huske på at vi har kalde vintre, og frosten slår ned i bakken og det blir tele. For å unngå at bygget som står på bakken skal bevege seg og kunne få setningsskader eller dører og vinduer som kommer ut av stilling bed tele eller teleløsning, bør grunnen forberedes før bygging for å unngå dette.

Frostfritt nivå / Markisolering

For at et bygg skal stå frostfritt, er en tommelfingerregel at det skal være frostfrie masser som pukk og grus ned til 1 m dybde, samt rundt bygget i 1 m bredde. Dette kan jo bli vel kostbart, omfattende og kanskje litt "overkill" om du skal sette opp en liten bod på 5-7 m².

Uten frostsikring så vil forøvrig grunnen alltid bevege seg ved tele og teleløsning, og bygget vil følge bevegelsene i grunnen.

En annen og mye rimeligere måte å frostsikre bygget på er å markisolere. Jordlaget bygget skal stå på fjernes til ønsket dybde, egnede trykkfaste isolasjonsplater for markisolasjon legges på bakken, og et lag med grus uten nullmasser legges på toppen (min 10 cm) og komprimeres.

Husk også å markisolere i en meters bredde utenfor byggets grunnflate så ikke telen slår ned og inn fra siden.

Ferdige fundamentrammer med Log-Foot

Palmako leverer ferdige fundamentrammer i ulike størrelser som kan benyttes til ditt prosjekt. Se side 187.

Disse leveres med justerbare fundamentpunkter (Log-Foot) med stor bæreflate og vektkapasitet på hele 1200 kg pr Log-Foot. Denne løsningen gjøre jobben med fundamentering, avretting etc mye enklere for ditt byggeprosjekt.

Velg det Log-Foot fundament som passer nærmest i størrelse til ditt bygg, og tilpass dette til byggets medfølgende gulv og bjelkelag.

NB!

Selv om det er mulig å justere bygget i ettertid ved å justere på Log-Foot'ene, så bør det fortsatt markisoleres, da det ikke er mulig å komme til de andre Log-Foot'ene som sitter montert under bygget.

Ulike fundamenteringsmåter

Det er selvfølgelig et mindre behov for å forberede grunnen før bygging av et lekehus og liten bod sammenlignet med å bygge en stor bod, hagestue eller gjestehytte. Og for mindre bygg er det også en avveining mellom kost og nytte. Her finner du noen alternative løsninger.

Viktig med grunnmur

Vi anbefaler at alle bygg bør løftes opp og ha en "grunnmur". Men det mener vi at bygget ikke bør bygges rett på bakken, slik at veggkledningen kun er noen få cm over bakken, men bør være min 15 cm over marknivå. Det er flere måter å løse dette på.

Gruset platting:

Bygget kan bygges på en gruset platting. Her anbefaler vi å bygge et ekstra rammeverk under byggets medfølgende bjelkelag og gulv. Det bør bygges en ramme rundt og et bjelkelag imellom som legges på tvers av det medfølgende bjelkelaget. Vi anbefaler å benytte min. 48x148 mm trykkimpregnert konstruksjonsvirke. Du bør tenke på at c/c avstand mellom gulvbjelkene ikke blir for stor så det ikke blir svikt i gulvet, og max 60 cm er en god tommelfingerregel.

Tips!

Sjekk bjelkelagets dimensjon på det medfølgende gulvet, da dette kan variere en del avhengig av byggets størrelse og prisnivå.

Støpt plate

En støpt plate gir et meget godt fundament for bygget, men pass på at denne også har en høyde på min 15-20 cm over bakkeplan.

Punkt fundamenter

Noen velger å støpe punktfundamenter i stedet for å støpe hel platting. Det blir ofte både enklere og billigere. Her anbefaler vi helt klart å bygge et ekstra rammeverk under byggets medfølgende bjelkelag og gulv. Se info om dette under punktet om Gruset platting ovenfor.

LOG-FOOT FUNDAMENTRAMMER

Palmako bjelkelag med Log-Foot er pre-cut fundamentrammer i 44x120 mm med justerbare, bærende fundamentfotter i galvanisert stål (Log-Foot).

Vi anbefaler å montere de fleste boder, lekehus og hagehytter på ekstra fundamentrammer om du ikke velger å støpe en platting. Det er en fordel å få løftet bygget opp fra bakken og sørge for at det får et stabilt fundament.

Fundamentrammene kan plasseres direkte på de fleste underlag som grus, gress m.m. Fundamentet nivelleres enkelt ved å justere fundamentføttene. Dette vil kunne spare deg for mye ekstra grunnarbeid. Fundamentrammene leveres i faste størrelser, men kan enkelt tilpasses boden, hagestuen, eller lekehuset du har kjøpt. Finnes i flere størrelser, og velg størrelsen som er nærmest ditt bygg og tilpass. Flere rammer kan også monteres sammen ved behov.

240x180 cm

ART.NR: 119355
NOBB: 60690799
PRIS: Kr. 5 250,-



230x270 cm

ART.NR: 119372
NOBB: 60690800
PRIS: Kr. 6 250,-



300x300 cm

ART.NR: 119295
NOBB: 60690801
PRIS: Kr. 10 990,-



450x300 cm

ART.NR: 119297
NOBB: 60690803
PRIS: Kr. 14 990,-



600x300 cm

ART.NR: 119299
NOBB: 60690804
PRIS: Kr. 17 990,-



450x450 cm

ART.NR: 119293
NOBB: 60690805
PRIS: Kr. 19 990,-



600x450 cm

ART.NR: 1193301
NOBB: 60690806
PRIS: Kr. 24 990,-



600x600 cm

ART.NR: 119303
NOBB: 60690807
PRIS: Kr. 31 990,-



Log-Foot fundamentfotter



Scan QR koden –
Se Log Foot video



GULVSETT TIL LENNA OG BIANCA HAGESTUER

GULVSETT modul 8,3 m²

ART.NR: 103090
NOBB: 53346652
PRIS: Kr. 7 750,-

Trykkimpregnert brun



GULVSETT 16,6 m²

Gulvsettet leveres i moduler 8,3 m². (Se over)
Ønskes gulvsett til hele hagestuen må det bestilles 2 stk.

GULVSETT 24,9 m²

Gulvsettet leveres i moduler 8,3 m². (Se over)
Ønskes gulvsett til hele hagestuen må det bestilles 3 stk.

GULVSETT 33,2 m²

Gulvsettet leveres i moduler 8,3 m². (Se over)
Ønskes gulvsett til hele hagestuen må det bestilles 4 stk.

GULVSETT TIL LYDIA HAGESTUER

GULVSETT PAVILJONG LYDIA 8,0 m²

ART.NR: 111730
NOBB: 60163042
PRIS: Kr. 4 490,-



GULVSETT PAVILJONG LYDIA 10,8 m²

ART.NR: 111726
NOBB: 60163045
PRIS: Kr. 6 250,-



GULVSETT PAVILJONG LYDIA 14,4 m²

ART.NR: 111713
NOBB: 60163047
PRIS: Kr. 8 250,-



PALMAKO TAKTEKKING



TAKSHINGEL SVART

ART.NR: 107180
NOBB: 53116276
PRIS: Kr. 799,-

Vekt: 33 kg
Pakke: 100x33x0,5 cm
1 stk. = 3m²



TAKSHINGEL RØD

ART.NR: 107182
NOBB: 53382174
PRIS: Kr. 799,-

Vekt: 33 kg
Pakke: 100x33x0,5 cm
1 stk. = 3m²



TAKSHINGEL BRUN

ART.NR: 107181
NOBB: 53382185
PRIS: Kr. 799,-

Vekt: 33 kg
Pakke: 100x33x0,5 cm
1 stk. = 3m²



TAKSHINGEL GRØNN

ART.NR: 107183
NOBB: 53382174
PRIS: Kr. 799,-

Vekt: 33 kg
Pakke: 100x33x0,5 cm
1 stk. = 3m²

SBS TAKPAPP (Top) 1x10 m rull

ART.NR: 107214
NOBB: 60052222
PRIS: Kr. 1 990,-

Vekt: 40 kg
Pakke: 100x20x20 cm



SBS TAKPAPP (Top) 1x10 m selvklebende

For flate / svakt skrånende tak

ART.NR: 111847
NOBB: 60690793
PRIS: Kr. 4 990,-

Vekt: 40 kg
Pakke: 100x25x25 cm



UNDERLAGSPAPP 1x10 m rull

ART.NR: 107210
NOBB: 53382193
PRIS: Kr. 549,-

Vekt: 20 kg
Pakke: 120x80x115 cm



PAPPSPIKER 2,8x15 mm

ART.NR: 107930
NOBB: 54281761
PRIS: Kr. 349,-

Til bruk ved 16 og 19 mm takbord.
Varmgalvanisert.
Vekt: 1 kg

Ant. pr kartong: 12 esker



STOLPESKO JUSTERBARE

ART.NR: 106608
NOBB: 60052221
PRIS: Kr. 499,-

For forankring av stolper til f.eks
carporter, paviljonger etc.
Passer til stolper fra 80–120 mm.
Kan justeres fra 115–160 mm høyde.
Vekt: 1,9 kg

Ant.pr eske: 1 stk

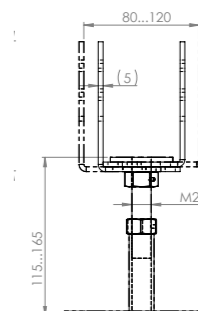



LEVEGGER
REKKVERK
GJERDER

GI DIN TERRASSE OG HAGE ET ELEGANT OG TIDLØST UTSEENDE MED PALMAKO LEVEGGER

Våre leveggserier er designet og utviklet spesielt for det Skandinaviske markedet. Vi har mange serier å velge mellom, så du finner sikkert noe som passer din smak og stil. Seriene består av flere leveggselementer som du kan sette sammen med stolper og festemidler, slik at du kan designe den løsningen som passer for deg.

Vi anbefaler å lese TIPS OG RÅD OM LEVEGGER på side 225 før du går i gang med prosjektet ditt. Se også våre monterings tegninger på side 224. Lykke til.

Her er en oversikt over våre leveggserier:



Reena

Leveggserie med tidsriktig horisontal spiledekor og stående «tett» panel.



Nina

Stilrene og trendy spilevegger med 16x57 mm liggende panelbord.



Janet

Stilfulle levegger med stående «tett» panel i kombinasjon med glass. Kan også kombineres med andre leveggserier.



Birgit

Stilfulle levegger med ramme og heldekkende glassfelt. Kan også kombineres med andre leveggserier.



Elke

Stilren leveggserie med stående «tett» panel kombinert med vertikale spiler.



Line

Terrassevegg og rekkverk i moderne spiledesign med solide spiler i 28x32 mm.



Karina

Klassisk leveggserie med stående «tett» panel kombinert med vertikale spiler og kryss.



Helis

Klassisk leveggserie med liggende «åpent» panel kombinert med vertikale spiler og kryss.



Laureen

Stilren og skjermende levegg med skråstilte horisontale lameller.

Palmako har leveggserier i flere utførelser. Velge mellom malt, beiset eller trykkimpregnert. Se det store utvalget på de neste sidene.

 Grunnet + 2 lag maling Hvit RAL 9016

 Trykkimpregnert Vintage

 Grunnet + 2 lag maling Grå RAL 7016

 Trykkimpregnert Grønn

 Grunnbeiset sort

KONSTRUKSJONSPRINSIPP

1. Ramme profil 33x57mm
2. Panel bord 12x95mm
3. Stålstift, forsterkning
4. Treplugg, limt 10x160mm
5. Dreneringskanal
6. Dreneringshull

Alle levegger er produsert av utvalgt Nordisk gran med små kvister.

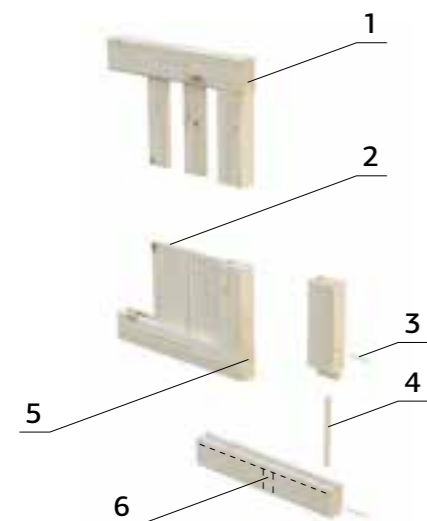

LINE LEVEGG I HVITMALT SPILEDESIGN



Line levegg kan kombineres med Line rekkverk. Se side 212.



Levegg	Line Levegg Spiledesign 118x173,5 cm hvitmalt
Levegg, størrelse	1180x1735 mm
Art.nr:	109559
Nobb:	58076181
Pris:	Kr. 1 490,-
Ramme	32x40 mm
Panel dimensjon, bredde x høyde	28x45 mm
Vekt:	25 kg
Pakke:	118x180x6,8 cm

Terrassevegg og rekkverk i moderne spiledesign. Kraftige horisontale spiler i 28x32 mm montert på stendere i 32x40 mm. Kan monteres med skruer direkte i stolpene uten bruke av festebeslag. Levegg og rekkverk kan kombineres etter ønske. Leveres i hvitmalt utførelse (RAL 9016).

Ant. pr. pall 8

Sjekk våre TIPS OG RÅD OM MONTERING AV LEVEGGER på side 224-225. Informasjon om stolper og festemateriell – Se side 222-223.

TRESORT: NORDISK GRAN

LEVEGGSERIE REENA HVITMALT



Levegg	Reena 1	Reena 2	Reena 3	Reena 4	Reena 6	Reena 7	Reena 8
Levegg, størrelse	1800x1800 mm	900x1800 mm	900x1800/900 mm	1800x900 mm	1800x1500 mm	900x1500 mm	900x1500/900 mm
Art.nr:	100525	100398	100404	100441	100483	100356	100350
Nobb:	53373297	53373301	53373316	53373320	53373335	53373346	53373354
Pris:	Kr. 1 990,-	Kr. 1 490,-	Kr. 1 490,-	Kr. 1 490,-	Kr. 1 690,-	Kr. 1 250,-	Kr. 1 250,-
Ramme	33x57 mm	33x57 mm	33x57 mm	33x57 mm	33x57 mm	33x57 mm	33x57 mm
Panel dimensjon, bredde x høyde	12x95 mm	12x95 mm	12x95 mm	12x95 mm	12x95 mm	12x95 mm	12x95 mm
Espalier	12x45 mm	12x45 mm	12x45 mm	12x45 mm	12x45 mm	12x45 mm	12x45 mm
Vekt:	27 kg	15 kg	13 kg	15 kg	22 kg	12 kg	11 kg
Pakke:	180x180x3,3 cm	90x180x3,3 cm	90x180x3,3 cm	180x90x3,3 cm	180x150x3,3 cm	90x150x3,3 cm	90x150x3,3 cm

Leveggserie med tidsriktig horisontal spiledekor og stående «tett» panel. Kan kombineres med våre leveggserier Janet og Birgit med glass (se side 198 og 199). Leveres i hvitmalt utførelse (RAL 9016).

Ant. pr. pall 15

Sjekk våre TIPS OG RÅD OM MONTERING AV LEVEGGER på side 224-225. Informasjon om stolper og festemateriell – Se side 222-223.

TRESORT: NORDISK GRAN

LEVEGGSERIE NINA HVITMALT



Levegg	Nina 1	Nina 2	Nina 3	Nina 4	Nina 6
Levegg, størrelse	1800x1800 mm	900x1800 mm	900x1800/900 mm	1800x900 mm	1800x1500 mm
Art.nr:	109534	109473	109469	109465	109462
Nobb:	58076393	58076404	58076412	58076423	58076438
Pris:	Kr. 1 590,-	Kr. 1 250,-	Kr. 1 250,-	Kr. 1 250,-	Kr. 1 690,-
Ramme	33x57 mm	33x57 mm	33x57 mm	33x57 mm	33x57 mm
Panel dimensjon, bredde x høyde	12x57 mm	12x57 mm	12x57 mm	12x57 mm	12x57 mm
Vekt:	22 kg	12 kg	10 kg	12 kg	19 kg
Pakke:	180x180x3,3 cm	90x180x3,3 cm	90x180x3,3 cm	180x90x3,3 cm	180x150x3,3 cm

Stilrene og trendy spilevegger med 16x57 mm liggende panelbord. Leveres i hvitmalt utførelse (RAL 9016).

Ant. pr. pall 15

Sjekk våre TIPS OG RÅD OM MONTERING AV LEVEGGER på side 224-225. Informasjon om stolper og festemateriell – Se side 222-223.

TRESORT: NORDISK GRAN

LEVEGGSERIE ELKE HVITMALT



Levegg	Elke 1	Elke 2	Elke 3	Elke 4
Levegg, størrelse	1800x1800 mm	900x1800 mm	900x1800/900 mm	1800x900 mm
Art.nr:	100513	100386	100368	107231
Nobb:	53373093	53373104	53353682	53373112
Pris:	Kr. 1 990,-	Kr. 1 490,-	Kr. 1 490,-	Kr. 1 490,-
Ramme	33x57 mm	33x57 mm	33x57 mm	33x57 mm
Panel dimensjon, bredde x høyde	12x95 mm	12x95 mm	12x95 mm	12x95 mm
Espalier	12x45 mm	12x45 mm	12x45 mm	12x45 mm
Vekt:	27 kg	15 kg	12 kg	15 kg
Pakke:	180x180x3,3 cm	90x180x3,3 cm	90x180x3,3 cm	180x90x3,3 cm

Klassisk hvitmalt leveggserie med liggende «åpent» panel kombinert med vertikale spiler. Kan kombineres med våre leveggserier Janet og Birgit med glass (se side 198 og 199). Leveres i hvitmalt utførelse (RAL 9016).

Ant. pr. pall 15

Sjekk våre TIPS OG RÅD OM MONTERING AV LEVEGGER på side 224-225. Informasjon om stolper og festemateriell – Se side 222-223.

TRESORT: NORDISK GRAN

LEVEGGSERIE KARINA HVITMALT



Levegg	Karina 1	Karina 2	Karina 3	Karina 4
Levegg, størrelse	1800x1800 mm	900x1800 mm	900x1800/900 mm	1800x900 mm
Art.nr:	100501	100362	100368	100422
Nobb:	53373206	53353678	53353682	53373214
Pris:	Kr. 1 990,-	Kr. 1 490,-	Kr. 1 490,-	Kr. 1 490,-
Ramme	33x57 mm	33x57 mm	33x57 mm	33x57 mm
Panel dimensjon, bredde x høyde	12x95 mm	12x95 mm	12x95 mm	12x95 mm
Espalier	12x45 mm	12x45 mm	12x45 mm	12x45 mm
Vekt:	27 kg	15 kg	12 kg	15 kg
Pakke:	180x180x3,3 cm	90x180x3,3 cm	90x180x3,3 cm	180x90x3,3 cm

Levegger med stående «tett» panel kombinert med vertikale spiler og kryss. Kan kombineres med våre leveggserier Janet og Birgit med glass (se side 198 og 199). Leveres i hvitmalt utførelse (RAL 9016).

Ant. pr. pall 15

Sjekk våre TIPS OG RÅD OM MONTERING AV LEVEGGER på side 224-225. Informasjon om stolper og festemateriell – Se side 222-223.

TRESORT: NORDISK GRAN

LEVEGGSERIE JANET MED GLASS



Levegg	Janet 1	Janet 2
Levegg, størrelse	1800x1800 mm	900x1800 mm
Art.nr:	107663	107669
Nobb:	55249645	55249664
Pris:	Kr. 2 990,-	Kr. 1 890,-
Ramme	33x57 mm	33x57 mm
Panel dimensjon, bredde x høyde	12x95 mm	12x95 mm
Vekt:	42 kg	23 kg
Pakke:	180x180x3,3 cm	90x180x3,3 cm

Ant. pr. pall 15

Levegger med stående «tett» panel nederst og integrert glassfelt i 6 mm herdet glass i øvre del. Leveggene kan kombineres med levegg Birgit, samt med andre leveggserier der du ønsker glassfelter. Leveres i hvitmalt utførelse (RAL 9016).

Sjekk våre TIPS OG RÅD OM MONTERING AV LEVEGGER på side 224-225. Informasjon om stolper og festemateriell – Se side 222-223.

TRESORT: NORDISK GRAN



Se vår illustrasjonsvideo:
Hvordan montere Palmako Levegger

LEVEGG BIRGIT MED GLASS



Levegg	Birgit 2
Levegg, størrelse	900x1800 mm
Art.nr:	107675
Nobb:	55249698
Pris:	Kr. 1 890,-
Ramme	33x57 mm
Vekt:	27 kg
Pakke:	90x180x3,3 cm

Ant. pr. pall 15



Levegg med helintegrert glassfelt i 6 mm herdet glass. Leveggen kan kombineres leveggserie Janet, samt med andre leveggserier der du ønsker glassfelter. Leveres i hvitmalt utførelse (RAL 9016).

Sjekk våre TIPS OG RÅD OM MONTERING AV LEVEGGER på side 224-225. Informasjon om stolper og festemateriell – Se side 222-223.

LEVEGG LAUREN



Levegg	Laureen
Element mål (bxh)	900x1800 mm
Art.nr:	100749
Nobb:	53378216
Pris:	Kr. 2 490,-
Gjerdepanel	70x19 mm
Dybde	82 mm
Spikerslag	45x45 mm
Vekt:	28 kg
Pakke:	180x180x8,2 cm

Ant. pr. pall 13



Stilren og skjermende levegg med skråstilte horisontale lameller. Leveres i hvitmalt utførelse (RAL 9016).

TRESORT: NORDISK GRAN

LINE LEVEGG I VINTAGE SPILEDESIGN



Line levegg kan kombineres med Line rekkverk. Se side 26.



Levegg	Line Levegg med spiler 118x180 cm vintage
Levegg, størrelse	1180x1735 mm
Art.nr:	109558
Nobb:	58076200
Pris:	Kr. 1 590,-
Ramme	32x40 mm
Panel dimensjon, bredde x høyde	28x45 mm
Vekt:	25 kg
Pakke:	118x180x6,8 cm

Levegger i moderne og trendy spiledesign. Kraftige horisontale spiler i 28x32 mm montert på stendere i 32x40 mm. Kan monteres med skruer direkte i stolpene uten bruk av festebeslag. Leveggene kan kombineres med Line spilerekker etter ønske. (se side 213) Leveres i vintage impregnering vil gråne naturlig over tid som følge av eksponering for sollys, vær og vind dersom de ikke etterbehandles.

TRESORT: NORDISK GRAN

Ant. pr. pall 8

Sjekk våre TIPS OG RÅD OM MONTERING AV LEVEGGER på side 224-225. Informasjon om stolper og festemateriell – Se side 222-223.

LEVEGGSERIE REENA VINTAGE



Levegg	Reena 1	Reena 2	Reena 3	Reena 4
Levegg, størrelse	1800x1800 mm	900x1800 mm	900x1800/900 mm	1800x900 mm
Art.nr:	100523	100396	100402	100439
Nobb:	53442355	53442366	53442374	53442385
Pris:	Kr. 1 690,-	Kr. 1 250,-	Kr. 1 250,-	Kr. 1 250,-
Ramme	33x57 mm	33x57 mm	33x57 mm	33x57 mm
Panel dimensjon, bredde x høyde	12x95 mm	12x95 mm	12x95 mm	12x95 mm
Espalier	12x45 mm	12x45 mm	12x45 mm	12x45 mm
Vekt:	27 kg	15 kg	13 kg	15 kg
Pakke:	180x180x3,3 cm	90x180x3,3 cm	90x180x3,3 cm	180x90x3,3 cm

Reena trykkimpregnerte levegger i Vintage look. Tidsriktig horisontal spiledekor og stående «tett» panel. Vintage impregnering kan gi varierende fargenyanser avhengig av hvor mye væske og pigment som opptas i treverket, og om produktet er tørt eller vått. Trykkimpregnerte vintage levegger vil gråne naturlig over tid som følge av eksponering for sollys, vær og vind dersom de ikke etterbehandles.

TRESORT: NORDISK GRAN

Ant. pr. pall 15

Sjekk våre TIPS OG RÅD OM MONTERING AV LEVEGGER på side 224-225. Informasjon om stolper og festemateriell – Se side 222-223.

LEVEGGSERIE HELIS VINTAGE



Levegg	Helis 1	Helis 2	Helis 3	Helis 4
Levegg, størrelse	1800x1800 mm	900x1800 mm	900x1800/900 mm	1800x900 mm
Art.nr:	100493	100372	100378	100414
Nobb:	56293137	56293141	56293156	56293160
Pris:	Kr. 1 590,-	Kr. 1 250,-	Kr. 1 250,-	Kr. 1 250,-
Ramme	33x57 mm	33x57 mm	33x57 mm	33x57 mm
Panel dimensjon, bredde x høyde	12x95 mm	12x95 mm	12x95 mm	12x95 mm
Espalier	12x45 mm	12x45 mm	12x45 mm	12x45 mm
Vekt:	27 kg	15 kg	13 kg	15 kg
Pakke:	180x180x3,3 cm	90x180x3,3 cm	90x180x3,3 cm	180x90x3,3 cm

Klassisk leveggserie i trykkimpregnert Vintage look, med liggende «åpent» panel kombinert med vertikale spiler og kryss.

Vintage impregnering kan gi varierende fargenyanser avhengig av hvor mye væske og pigment som opptas i treverket, og om produktet er tørt eller vått.

Trykkimpregnerte vintage levegger vil gråne naturlig over tid som følge av eksponering for sollys, vær og vind dersom de ikke etterbehandles.

Ant. pr. pall 15

Sjekk våre TIPS OG RÅD OM MONTERING AV LEVEGGER på side 224-225. Informasjon om stolper og festemateriell – Se side 222-223.

TRESORT: NORDISK GRAN

LEVEGGSERIE NINA VINTAGE



Levegg	Nina 1	Nina 2	Nina 3	Nina 4	Nina 6
Levegg, størrelse	1800x1800 mm	900x1800 mm	900x1800/900 mm	1800x900 mm	1800x1500 mm
Art.nr:	109533	109472	109468	109464	109461
Nobb:	58076506	58076514	58076525	58076533	58076544
Pris:	Kr. 1 490,-	Kr. 1 099,-	Kr. 1 099,-	Kr. 1 099,-	Kr. 1 490,-
Ramme	33x57 mm	33x57 mm	33x57 mm	33x57 mm	33x57 mm
Panel dimensjon, bredde x høyde	12x57 mm	12x57 mm	12x57 mm	12x57 mm	12x57 mm
Vekt:	22 kg	12 kg	10 kg	12 kg	19 kg
Pakke:	180x180x3,3 cm	90x180x3,3 cm	90x180x3,3 cm	180x90x3,3 cm	180x150x3,3 cm

Stilrene og trendy spilevegger med 16x57 mm liggende panelbord. Leveres i trykkimpregnert Vintage utførelse, som vil gråne naturlig over tid som følge av eksponering for sollys, vær og vind dersom de ikke etterbehandles. Vintage impregnering kan gi varierende fargenyanser avhengig av hvor mye væske og pigment som opptas i treverket, og om produktet er tørt eller vått.

Ant. pr. pall 15

Sjekk våre TIPS OG RÅD OM MONTERING AV LEVEGGER på side 224-225. Informasjon om stolper og festemateriell – Se side 222-223.

TRESORT: NORDISK GRAN

LEVEGGSERIE HELIS IMPREGNERT GRØNN



Levegg	Helis 1	Helis 2	Helis 3	Helis 4
Levegg, størrelse	1800x1800 mm	900x1800 mm	900x1800/900 mm	1800x900 mm
Art.nr:	100492	100371	100377	100413
Nobb:	53353860	53353875	53353886	53353894
Pris:	Kr. 1 490,-	Kr. 1 099,-	Kr. 1 099,-	Kr. 1 099,-
Ramme	33x57 mm	33x57 mm	33x57 mm	33x57 mm
Panel dimensjon, bredde x høyde	12x95 mm	12x95 mm	12x95 mm	12x95 mm
Espalier	12x45 mm	12x45 mm	12x45 mm	12x45 mm
Vekt:	27 kg	15 kg	13 kg	15 kg
Pakke:	180x180x3,3 cm	90x180x3,3 cm	90x180x3,3 cm	180x90x3,3 cm

Helis leegger i trykkimpregnert grønn utførelse. Vi gjør oppmerksom på at leegger i trykkimpregnert grønn vil gråne over tid som følge av eksponering for sollys, vær og vind dersom de ikke etterbehandles.

Ant. pr. pall 15

Sjekk våre TIPS OG RÅD OM MONTERING AV LEVEGGER på side 224-225. Informasjon om stolper og festemateriell – Se side 222-223.

TRESORT: NORDISK GRAN

LEVEGGSERIE NINA GRUNNBEISET SORT



Levegg	Nina 1	Nina 2	Nina 4
Levegg, størrelse	1800x1800 mm	900x1800 mm	1800x900 mm
Art.nr:	120527	120529	120528
Nobb:	60693028	60693033	60693037
Pris:	Kr. 1 490,-	Kr. 1 099,-	Kr. 1 099,-
Ramme	33x57 mm	33x57 mm	33x57 mm
Panel dimensjon, bredde x høyde	12x57 mm	12x57 mm	12x57 mm
Vekt:	22 kg	12 kg	12 kg
Pakke:	180x180x3,3 cm	90x180x3,3 cm	180x90x3,3 cm

Leveggserie med tidsriktig horisontal spiledekor og stående tett panel. Leveres i grunnbeiset sort utførelse.

Ant. pr. pall 15

Sjekk våre TIPS OG RÅD OM MONTERING AV LEVEGGER på side 224-225. Informasjon om stolper og festemateriell – Se side 222-223.

TRESORT: NORDISK GRAN

LEVEGGSERIE NINA MØRK GRÅ



Levegg	Nina 1	Nina 2	Nina 3	Nina 4
Levegg, størrelse	1800x1800 mm	900x1800 mm	900x1800/900 mm	1800x900 mm
Art.nr:	109535	109474	109470	109466
Nobb:	58076442	58076457	58076461	58076480
Pris:	Kr. 1 590,-	Kr. 1 250,-	Kr. 1 250,-	Kr. 1 250,-
Ramme	33x57 mm	33x57 mm	33x57 mm	33x57 mm
Panel dimensjon, bredde x høyde	12x57 mm	12x57 mm	12x57 mm	12x57 mm
Vekt:	22 kg	12 kg	10 kg	12 kg
Pakke:	180x180x3,3 cm	90x180x3,3 cm	90x180x3,3 cm	180x90x3,3 cm

Stilrene og trendy spilevegger med 16x57 mm liggende panelbord.
Leveres i gråmalt utførelse (RAL 7016).

Ant. pr. pall 15

Sjekk våre TIPS OG RÅD OM MONTERING AV LEVEGGER på side 224-225.
Informasjon om stolper og festemateriell – Se side 222-223.

TRESORT: NORDISK GRAN

LEVEGGSERIE REENA MØRK GRÅ



Levegg	Reena 1	Reena 2	Reena 3	Reena 4
Levegg, størrelse	1800x1800 mm	900x1800 mm	900x1800/900 mm	1800x900 mm
Art.nr:	108961	108962	108963	108964
Nobb:	57231580	57231595	57231614	57231625
Pris:	Kr. 1 990,-	Kr. 1 490,-	Kr. 1 490,-	Kr. 1 490,-
Ramme	33x57 mm	33x57 mm	33x57 mm	33x57 mm
Panel dimensjon, bredde x høyde	12x95 mm	12x95 mm	12x95 mm	12x95 mm
Espalier	12x45 mm	12x45 mm	12x45 mm	12x45 mm
Vekt:	27 kg	15 kg	13 kg	15 kg
Pakke:	180x180x3,3 cm	90x180x3,3 cm	90x180x3,3 cm	180x90x3,3 cm

Leveggserie med tidsriktig horisontal spiledekor og stående «tett» panel.
Leveres i gråmalt utførelse (RAL 7016).

Ant. pr. pall 15

Sjekk våre TIPS OG RÅD OM MONTERING AV LEVEGGER på side 224-225.
Informasjon om stolper og festemateriell – Se side 222-223.

TRESORT: NORDISK GRAN

LEVEGGSERIE ELKE MØRK GRÅ

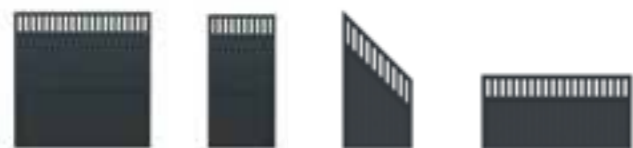

Levegg	Elke 1	Elke 2	Elke 3	Elke 4
Levegg, størrelse	1800x1800 mm	900x1800 mm	900x1800/900 mm	1800x900 mm
Art.nr:	108625	108626	108627	108628
Nobb:	56449483	56449498	56449502	56449517
Pris:	Kr. 1 990,-	Kr. 1 490,-	Kr. 1 490,-	Kr. 1 490,-
Ramme	33x57 mm	33x57 mm	33x57 mm	33x57 mm
Panel dimensjon, bredde x høyde	12x95 mm	12x95 mm	12x95 mm	12x95 mm
Espalier	12x45 mm	12x45 mm	12x45 mm	12x45 mm
Vekt:	27 kg	15 kg	12 kg	15 kg
Pakke:	180x180x3,3 cm	90x180x3,3 cm	90x180x3,3 cm	180x90x3,3 cm

Stilren leveggserie med stående «tett» panel kombinert med vertikale spiler. Leveres i gråmalt utførelse (RAL 7016).

Ant. pr. pall 15

Sjekk våre TIPS OG RÅD OM MONTERING AV LEVEGGER på side 224-225. Informasjon om stolper og festemateriell – Se side 222-223.

TRESORT: NORDISK GRAN

PALMAKO TERRASSEREKKVERK

Palmako terrasserekker i ferdige elementer rammer inn din terrasse på en stilfull og enkel måte, samtidig som du sikrer den. De er også tidsbesparende, og jobben er unnagjort i en fei.

Rekkverkselementer med stående stendere er presslimt med kraftige treplugger i forborrede hull og uten synlige skruehoder. Vi har også tilhørende elementer i tre / glass som kan benyttes alene, eller kombineres med elementer uten glass.

Vi har også trendy spilerekker i sortimentet, som sparer deg for den store jobben med kapp og svinn, måling og skruing, for ikke å snakke om det store jobben med overflatebehandling med ett, to eller tre strøk.



Våre rekkverk monteres enkelt ved bruk av Palmako stolper og festemateriell. Velg ønsket rekkverksintrykk ved å benytte kraftige stolper for hvert element ((90x90 mm) eller smale stolper (45x70 / 45x90 mm).

Altanrekke i buet eller flat utførelse monteres på toppen. Pass på å skru fast altanrekkene fra undersiden for å unngå stygge skruehoder synlige fra oversiden. Husk også å overmale kuttflater og skruer / skruehull med 3 strøk vannbasert maling i RAL 9016, eller beis / olje dersom rekkverket er i trykkimpregner utførelse.

Se oversikt over stolper og festemateriell på side 222-223, samt prinsippskisse for montering av rekkverk på side 224.

- 1 Rekkverk (element)
- 2 Stolpe (90x90 mm / 45x90 mm / 45x70 mm)
- 3 Stolpefot (90 mm / 70 mm)
- 4 Skruesett til stolpefot
- 5 Festebeslag til rekkverk
- 6 Altanrekke
(Buet 34x120x4200 / Buet 34x145x4200 mm)



Se vår illustrasjonsvideo:
Hvordan montere
Palmako Terrasserekker



TERRASSEREKKVERK SIRI HVITMALT

SIRI HVITMALT

ART.NR: 100555
NOBB: 53353205
PRIS: Kr. 999,-

SPESIFIKASJONER

Element mål (bxh): 1108x890 mm
Dybde: 45 mm
Rekkverkspiler: 45x45 mm
Spikerslag: 45x45 mm
Vekt: 12 kg
Pakke: 110x90x4,5 cm

Ant. pr. pall 10

Kan kombineres med Siri elementer m/glass.



Elegant og stilfullt rekkverk med stående stendere.

TIPS!

Ved bruk av 45x70 mm stolper vil de gå i ett med stenderne i rekkverket og gi et helhetlig inntrykk.

SIRI FOR TRAPP HVITMALT

ART.NR: 100561
NOBB: 53404343
PRIS: Kr. 749,-

SPESIFIKASJONER

Element mål (bxh): 950x954 mm
Dybde: 45 mm
Rekkverkspiler: 45x45 mm
Spikerslag: 45x45 mm
Stigningsgrad: 34°
Vekt: 11 kg
Pakke: 170x90x4,5 cm

Ant. pr. pall 10

Sjekk tips om montering av rekkverk på side 224.
Informasjon om stolper og festemateriell – Se side 222-223.



TERRASSEREKKVERK SIRI HVITMALT MED GLASS

SIRI HVITMALT MED 1/1 GLASSFELT

ART.NR: 107693
NOBB: 55250735
PRIS: Kr. 1 790,-

SPESIFIKASJONER

Element mål (bxh): 1108x890 mm
Dybde: 45 mm
Rekkverkspiler: 45x45 mm
Vekt: 16 kg
Pakke: 110x90x4,5 cm

Ant. pr. pall 11



SIRI HVITMALT MED 1/2 GLASSFELT

ART.NR: 107705
NOBB: 55250746
PRIS: Kr. 1 250,-

SPESIFIKASJONER

Element mål (bxh): 554x890 mm
Dybde: 45 mm
Rekkverkspiler: 45x45 mm
Vekt: 9 kg
Pakke: 90x60x4,5 cm

Ant. pr. pall 11

6 mm herdet sikkerhetsglass.

Godkjent for bruk på bakkeplan opp til 0,5 m over terreng.
Kan kombineres med Siri elementer u/glass. Se bilde under og på side 210.
Husk å fjerne transportbordene på endene for montering.
Sjekk tips om montering av rekkverk på side 224.
Informasjon om stolper og festemateriell – Se side 222-223.



LINE SPILEREKKVERK VINTAGE



Levegg	Line Rekkverk Spiledesign 118x95,5 cm vintage
Levegg, størrelse	1180x955 mm
Art.nr:	109554
Nobb:	58076226
Pris:	Kr. 799,-
Ramme	32x40 mm
Panel dimensjon, bredde x høyde	28x45 mm
Vekt:	15 kg
Pakke:	118x100x6,8 cm



Ant. pr. pall 8

Stolper og festebeslag: Se side 222- 223

Trendy spilerekkverk i vintage trykkimpregnert utførelse. Gråner naturlig over tid som følge av eksponering for sollys, vær og vind dersom de ikke etterbehandles. Kan kombineres med Line vintage levegger (se side 200)

SPILEREKKVERK LINE HVITMALT



Levegg	Line 12 spilerekkverk 118x95,5 cm hvitmalt
Levegg, størrelse	1180x955 mm
Art.nr:	109555
Nobb:	58076215
Pris:	Kr. 899,-
Ramme	32x40 mm
Panel dimensjon, bredde x høyde	28x45 mm
Vekt:	15 kg
Pakke:	118x100x6,8 cm



Ant. pr. pall 8

Trendy spilerekkverk i hvitmalt utførelse. Grunnet ett strøk og overmalt med to toppstrøk i farge RAL 9016. Kan kombineres med Line hvitmalt levegger (se bilde over og side 193).

TRESORT: NORDISK GRAN

ALTANREKKE TIL REKKVERK BUET HVITMALT

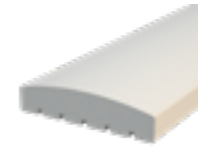

Dimensjon	Art.nr:	Nobb:	Ant. pr. pall	Pris:
34x120x4200 mm	100820	53353232	48 stk	Kr. 749,-
34x145x4200 mm	100832	53353258	48 stk	Kr. 1 049,-
34x120x2100 mm	108411	60128875	48 stk	Kr. 499,-
34x145x2100 mm	108412	60128880	48 stk	Kr. 599,-

STOLPER TIL REKKVERK



hvitmalt



hvitmalt

Lengde	Dimensjon	45x70 mm	70x70 mm	90x90 mm
1000 mm	Art.nr:		100856	100903
	Nobb:		53376733	53376778
	Pris:		Kr. 189,-	Kr. 299,-
	Ant. pr. pall		64	24
1300 mm	Art.nr:		100862	100892
	Nobb:		53376744	53376782
	Pris:		Kr. 239,-	Kr. 399,-
	Ant. pr. pall		64	24
1200 mm	Art.nr:	100844		
	Nobb:	53376816		
	Pris:	Kr. 149,-		
	Ant. pr. pall	64		

GJERDER OG STAKITT



Stakitt Kamilla (se side 216)

Gi hagen din en pen omramming med Palmakos stakitt og gjerder, eller en beskyttende grense dersom du har små barn eller kjeledyr du gjerne vil holde på innsiden.

Vi har mange varianter å velge mellom, alt avhengig av hva som passer ditt hus, stilen i området der du bor eller rett og slett hva du liker. De fleste modellene har også tilhørende port.

Våre malte gjerder er grunnet et strøk og malt to toppstrøk i hvit RAL 9016. Vi har også gjerder i trykkimpregnert utførelse som egner seg godt for overflatebehandling med olje eller beis.

Husk og overmale kuttflater og skruer / skruehull med 3 strøk vannbasert maling i RAL 9016, eller beis / olje for gjerder i trykkimpregnert utførelse.

Trykkimpregnerte leegger vil gråne naturlig over tid som følge av eksponering for sollys, vær og vind dersom de ikke etterbehandles.

Våre stakitt og gjerder monteres enkelt ved bruk av Palmako stolper og festemateriell som du finner på side 222-223. Se også prinsippskisse for montering på side 224.

HAGEGJERDE KELDA 8 HVITMALT

ART.NR: 100537
NOBB: 53352577
PRIS: Kr. 899,-

SPESIFIKASJONER

Element mål (bxh): 1800x800 mm
Gjerdepanel: 16x95 mm
Spikerslag: 19x70 mm
Vekt: 8,5 kg
Pakke: 180x80x3,5 cm

Ant. pr. pall 16

Klassisk hvitmalt gjerde på 80 cm høyde med buet topp.

Sjekk tips om montering av gjerder på side 224.
Informasjon om stolper og festemateriell – Se side 222-223.



PORT KELDA 8 HVITMALT

ART.NR: 108334
NOBB: 55288266
PRIS: Kr. 799,-

Element mål (bxh): 900x800 mm

Ant. pr. pall 10

Hengsler og portlås er ikke inkludert. Se side 223.



HAGEGJERDE KELDA 10 HVITMALT

ART.NR: 100543
NOBB: 53352581
PRIS: Kr. 1 099,-

SPESIFIKASJONER

Element mål (bxh): 1800x1000 mm
Gjerdepanel: 16x57 mm
Spikerslag: 19x70 mm
Vekt: 10 kg
Pakke: 180x100x3,5 cm

Ant. pr. pall 16

Klassisk hvitmalt gjerde på 100 cm høyde med buet topp.
Sjekk tips om montering av gjerder på side 224.
Informasjon om stolper og festemateriell – Se side 222-223.



PORT KELDA 10 HVITMALT

ART.NR: 107907
NOBB: 55288312
PRIS: Kr. 899,-

Element mål (bxh): 900x1000 mm

Ant. pr. pall 10

Hengsler og portlås er ikke inkludert.
Se side 223.



HAGEGJERDE KAMILLA 10 HVITMALT

ART.NR: 119374
NOBB: 60690794
PRIS: Kr. 849,-

SPESIFIKASJONER

Element mål (bxh): 1800x1000 mm
Gjerdepanel: 16x57 mm
Spikerslag: 19x70 mm
Vekt: 9 kg
Pakke: 180x100x3,5 cm

Ant. pr. pall 16

Hvitmalt stakitt på 100 cm høyde med smale staver med motstående spisser.
Sjekk tips om montering av gjerder på side 224.
Informasjon om stolper og festemateriell – Se side 222-223.



PORT KAMILLA 10 HVITMALT

ART.NR: 119370
NOBB: 60690796
PRIS: Kr. 849,-

Element mål (bxh): 900x1000 mm

Ant. pr. pall 10

Hengsler og portlås er ikke inkludert.
Se side 223.



HAGEGJERDE LUISE 10 HVITMALT

ART.NR: 100549
NOBB: 53352672
PRIS: Kr. 849,-

SPESIFIKASJONER

Element mål (bxh): 1800x1000 mm
Gjerdepanel: 16x57 mm
Spikerslag: 19x70 mm
Vekt: 9 kg
Pakke: 180x100x3,5 cm

Ant. pr. pall 16

Klassisk hvitmalt stakitt på 100 cm høyde med smale staver og spiss topp.

Sjekk tips om montering av gjerder på side 224.
Informasjon om stolper og festemateriell – Se side 222-223.



PORT LUISE 10 HVITMALT

ART.NR: 107913
NOBB: 55288361
PRIS: Kr. 649,-

Element mål (bxh): 900x1000 mm

Ant. pr. pall 10

Hengsler og portlås er ikke inkludert.
Se side 223.



HAGEGJERDE KELDA 8 IMPREGNERT

ART.NR: 100534
NOBB: 53352653
PRIS: Kr. 599,-

SPESIFIKASJONER

Element mål (bxh): 1800x800 mm
Gjerdepanel: 16x95 mm
Spikerslag: 19x70 mm
Vekt: 8,5 kg
Pakke: 180x80x3,5 cm

Ant. pr. pall 16



Klassisk gjerde på 80 cm høyde med buet topp.
Trykkimpregnert utførelse.

Sjekk tips om montering av gjerder på side 224.
Informasjon om stolper og festemateriell – Se side 222-223.



PORT KELDA 8 IMPREGNERT

ART.NR: 108333
NOBB: 55288293
PRIS: Kr. 499,-

Element mål (bxh): 900x800 mm

Ant. pr. pall 10

Hengsler og portlås er ikke inkludert.
Se side 223.



HAGEGJERDE LUISE 10 IMPREGNERT

ART.NR: 100546
NOBB: 53352596
PRIS: Kr. 699,-

SPESIFIKASJONER

Element mål (bxh): 1800x1000 mm
Gjerdepanel: 16x57 mm
Spikerslag: 19x70 mm
Vekt: 9 kg
Pakke: 180x100x3,5 cm

Ant. pr. pall 16

Klassisk stakitt på 100 cm høyde med smale staver og spiss topp. Trykkimpregnert utførelse.

Sjekk tips om montering av gjerder på side 224.
Informasjon om stolper og festemateriell – Se side 222-223.



PORT LUISE 10 IMPREGNERT

ART.NR: 107909
NOBB: 55288357
PRIS: Kr. 549,-

Element mål (bxh): 900x1000 mm

Ant. pr. pall 10

Hengsler og portlås er ikke inkludert.
Se side 223.



STAKITT I HASSEL NATURLIG OG DEKORATIVT



Naturlig, vakkert og vedlikeholdsfrøtt gjerde i Hasseltre fra fjellkjeden Karpatene. Gråner naturlig og får over tid en nydelig sølvgrå patina.

Ideelt som dekorativ avgrensning og romdeling i hagen, på hytta eller rundt kjøkkenhagen for skjerming mot rådyr eller andre steder du ønsker en naturlig skjerming eller avgrensning. Perfekt i utmark og hytteområder som inngjerding mot vilt eller dyr på beite.

Hasseltre er en naturlig fornybar ressurs som er meget motstandsdyktig overfor vær og vind, og derfor egner det seg godt for det norske klimaet. Skal gråne naturlig som følge av eksponering fra vær og vind. Resultatet blir et gjerde som føyer seg inn i omgivelsene, og benyttes ofte der det ikke passer med et vanlig tradisjonelt gjerde.

Gjerdespilene er håndbarket, og splittes og surres sammen maskinelt med kraftig galvanisert ståltråd. Spileavstand 7-8 cm.

STAKITT I HASSEL

Hoyde	Lengde	Vekt	Ant/pall	Art.nr	Nobb	Pris/rull
120 cm	10 m	45 kg	10 stk	108435	55286306	Kr. 1 990,-



PORTER TIL STAKITT I HASSEL

Hoyde	Vekt	Ant/pall	Art.nr	Nobb	Pris/rull
100x120 cm	16 kg	15 stk	108436	55286314	Kr. 1 990,-



Gjerdet gråner naturlig over tid, og får en vakker sølvgrå patina.

Utmerket som avgrensning, dekor eller som alternativ til hekk. Føyer seg pent inn i terreng og landskap.



TIPS!

En enkel og rimelig løsning som hundegård / inngjerding for din firbeinte venn.

MONTERING

Stakittgjerde i hassel leveres i rull, og er utrolig enkelt og raskt å sette opp. Gjerdet skrues direkte i gjerdestolper / staur med en avstand på ca. 1,5-2 meter avhengig av terrenget. Ved montering i kupert terreng er gjerdet meget fleksibelt slik at det føyer seg elegant etter underlaget. Gjerdet kan også enkelt tas ned og flyttes for å tas i bruk et annet sted eller oppbevares til senere bruk.

STOLPER

Alle stolper er faset i den ene enden



STOLPER HELTRE 45x70 mm HVIT

WTPNT1+2
Grunnet + 2 lag maling
Hvit RAL 9016

Lengde	Art.nr:	Nobb:	Pris:
1200 mm	100844	53376816	Kr. 149,-
2000 mm	109604	60002734	Kr. 259,-

STOLPER HELTRE 70x70 mm



WTPNT1+2
Grunnet + 2 lag maling
Hvit RAL 9016



GYVPI
Trykkimpregnert Vintage

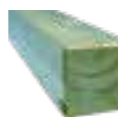

GNVPI
Trykkimpregnert Grønn

Lengde	Art.nr:	Nobb:	Pris:	Art.nr:	Nobb:	Pris:	Art.nr:	Nobb:	Pris:
1000 mm	100856	53376733	Kr. 189,-	100854	56169820	Kr. 159,-	100853	53376695	Kr. 129,-
1300 mm	100862	53376744	Kr. 239,-	100860	56169816	Kr. 210,-	100859	53376706	Kr. 159,-
1600 mm	100868	53376752	Kr. 299,-	100866	56169846	Kr. 249,-	100865	53376714	Kr. 199,-
1900 mm	100874	53376763	Kr. 349,-	100872	56169642	Kr. 299,-	100871	53376725	Kr. 239,-

Ant. pr. pall 64

STOLPER LIMTRE 90x90 mm



WTPNT1+2
Grunnet + 2 lag maling
Hvit RAL 9016



GYPNT1+2
Grunnet + 2 lag maling
Grå RAL 7016



GYVPI
Trykkimpregnert Vintage



GNVPI
Trykkimpregnert Grønn

Lengde	Art.nr:	Nobb:	Pris:	Art.nr:	Nobb:	Pris:	Art.nr:	Nobb:	Pris:	Art.nr:	Nobb:	Pris:
1000 mm	100903	53376778	Kr. 299,-	108655	56449744	Kr. 299,-	100902	53446846	Kr. 299,-	100901	53396000	Kr. 219,-
1300 mm	100892	53376782	Kr. 399,-				100890	55273343	Kr. 399,-	100889	53396015	Kr. 275,-
1600 mm	100898	53376797	Kr. 499,-				100896	55273358	Kr. 449,-	100895	53396026	Kr. 349,-
1900 mm	100918	53376801	Kr. 549,-	108656	56449763	Kr. 549,-	100917	53446854	Kr. 549,-	100916	53116836	Kr. 429,-

Ant. pr. pall 24

TRESORT: NORDISK GRAN

FESTEMIDLER FOR LEVEGGER, REKKVERK OG GJERDER

STOLPESPYD 70X70 GALV

ART.NR: 107487
NOBB: 53474680
PRIS: Kr. 179,-

Ant. pr. eske 10



STOLPESPYD 90X90 GALV

ART.NR: 106617
NOBB: 53474778
PRIS: Kr. 189,-

Ant. pr. eske 10

STOLPEFOT MED PLATE 70X70 GALV

ART.NR: 107492
NOBB: 53474733
PRIS: Kr. 149,-

Ant. pr. eske 10



STOLPEFOT MED PLATE 90X90 GALV

ART.NR: 107494
NOBB: 53474744
PRIS: Kr. 169,-

Ant. pr. eske 10

STOLPEFOT MED PLATE FOR HJØRNE GALV

ART.NR: 107489
NOBB: 53474706
PRIS: Kr. 275,-

Ant. pr. eske 8



FESTEBESLAG FOR LEVEGGER 4 STK GALV

ART.NR: 108424
NOBB: 55214252
PRIS: Kr. 89,-

Ant. pr. eske 20

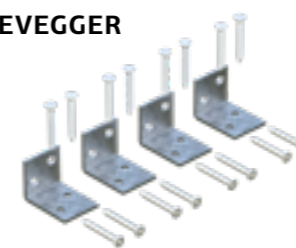

TRESKRUER M8 35 MM M/SKIVE HVIT 8 STK

ART.NR: 107486
NOBB: 53474657
PRIS: Kr. 79,-

Ant. pr. eske 72



TRESKRUER M8 35 MM RUSTFRI 8 STK

ART.NR: 120373
NOBB: 60680719
PRIS: Kr. 69,-

Ant. pr. eske 72



H-STOLPEFOT 70 MM GALV

ART.NR: 107490
NOBB: 53474661
PRIS: Kr. 349,-

Ant. pr. eske 10



H-STOLPEFOT 90 MM GALV

ART.NR: 107491
NOBB: 53474676
PRIS: Kr. 349,-

Ant. pr. eske 10

STOLPEFOT MED PLATE 70X70 HVITMALT

ART.NR: 107493
NOBB: 53474714
PRIS: Kr. 159,-

Ant. pr. eske 10



STOLPEFOT MED PLATE 90X90 HVITMALT

ART.NR: 107495
NOBB: 53474725
PRIS: Kr. 179,-

Ant. pr. eske 10

STOLPEFOT MED PLATE FOR HJØRNE HVITMALT

ART.NR: 107488
NOBB: 53474695
PRIS: Kr. 299,-

Ant. pr. eske 8



FESTEBESLAG FOR REKKVERK 4 STK HVITE

ART.NR: 108423
NOBB: 55214263
PRIS: Kr. 139,-

Ant. pr. eske 20



HENGLER OG LÅS FOR PORT (SETT) GALV

ART.NR: 108303
NOBB NR 55307961
PRIS: Kr. 499,-

Ant. pr. eske 10



STOLPEHATT 70x70 / 90x90 HVIT

70x70
ART.NR: 108300
NOBB: 55163114
PRIS: Kr. 65,-

Ant. pr. eske 25

90x90
ART.NR: 108302
NOBB: 55163144
PRIS: Kr. 75,-

Ant. pr. eske 25

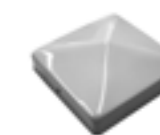

SLIK MONTERER DU GJERDER OG STAKITT

Palmakos gjerder og stakitt kan du enkelt montere selv. Benytt Palmakos stolper og festemateriell, og monter i henhold til skissen til høyre.

Der vil du se hvilke produkter du trenger og hvor de skal benyttes. Komplette oversikt over stolper og festemateriell finner du på side 222-223.

NB! Innfesting av stolpefot til underlag avhenger av underlaget. Be om råd hos din forhandler for å sikre en forsvarlig forankring.

- 1 Stakitt / Gjerde (element)
- 2 Stolpe (90x90 mm / 70x70 mm)
- 3 Stolpefot (90 mm / 70 mm)
- 4 Skruesett til stolpefot
- 5 Festebeslag til gjerde

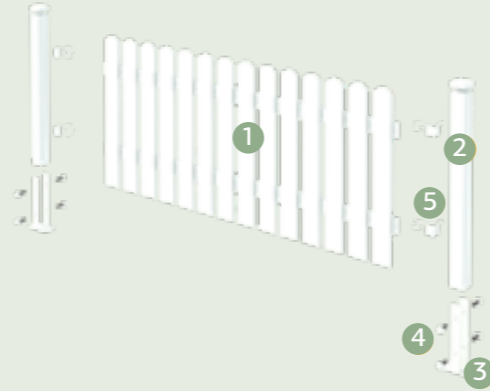

SLIK MONTERER DU LEVEGGER

Palmakos leegger kan du enkelt montere selv. Benytt Palmakos stolper og festemateriell, og monter i henhold til skissen til høyre.

Der vil du se hvilke produkter du trenger og hvor de skal benyttes. Komplette oversikt over stolper og festemateriell finner du på side 222-223.

NB! Innfesting av stolpefot til underlag avhenger av underlaget. Be om råd hos din forhandler for å sikre en forsvarlig forankring.

- 1 Levegg (element)
- 2 Stolpe (90x90 mm)
- 3 Stolpefot (90 mm)
- 4 Skruesett til stolpefot
- 5 Festebeslag til levegg



Se video!

SLIK MONTERER DU REKKVERK

Palmakos terrasserekker kan du enkelt montere selv. Benytt Palmakos stolper og festemateriell, og monter i henhold til skissen til høyre.

Der vil du se hvilke produkter du trenger og hvor de skal benyttes. Komplette oversikt over stolper og festemateriell finner du på side 222-223.

NB! Innfesting av stolpefot til underlag avhenger av underlaget. Be om råd hos din forhandler for å sikre en forsvarlig forankring.

- 1 Rekkverk (element)
- 2 Stolpe (90x90 mm / 45x90 mm / 45x70 mm)
- 3 Stolpefot (90 mm / 70 mm)
- 4 Skruesett til stolpefot
- 5 Festebeslag til rekkverk
- 6 Altanrekke (Buet 34x120x4200 / Buet 34x145x4200 mm)



Se video!

TIPS OG RÅD – LEVEGGER

1. Skal du montere leveggene på en eksisterende terrasse, sørg for å ha terrassemålene tilgjengelig for å finne hvilke leveggselementer som passer best.

Planlegger du å bygge en ny terrasse eller uteplass med leegger, er det en fordel å tilpasse terrassen til målene de aktuelle leveggselementene du ønsker.

2. Velg din ønskede leveggserie.

3. Våre leegger har inntil 7 leegger i ulike bredder og høyder. De kan kombineres og monteres sammen med stolper for å designe den løsningen du ønsker. Husk å legge til stolpenes bredde når du beregner totalmålene.

4. Velg ønsket stolpedimensjon (70x70 cm eller 90x90 cm), og finn riktig stolpelengder.

Det skal være en stolpe i hver ende og hjørne, samt mellom hver levegg.

Riktig stolpe er 10 cm lenger enn høyden på leveggsiden.

Vi gjør oppmerksom på at leegger blir et stort vindfang, og anbefaler å benytte 90x90 cm stolper, både av hensyn til styrke og design.

5. Leveggene monteres med egne festebraketter for leegger. Det benyttes 4 festebraketter pr levegg. De monteres ca. 10 cm fra toppen og bunnen av leveggen. Dersom leveggene skal monteres på et værhardt og utsatt sted, anbefaler vi å benytte 6 festebraketter pr levegg.

6. Stolpene må forankres godt til underlaget for å sikre at leveggene står støtt og stabilt.

Til montering på terrassegulv i tre eller betongplate, benyttes stolpesko med plate.

Innfestingen av stolpeskoene på tregulv bør ha feste gjennom tregulvet og ned i den underliggende konstruksjonen, da innfesting kun i terrassebordene kan bli for svakt ved sterk vind. Ved innfesting av stolpeskoene på betongplate, benyttes ekspansjonsbolter.

Husk at stolpeskoene skal monteres langs med (og ikke på tvers) av leveggenes lengderetning, slik at stolpeføttene støtter sideveis.

For hvitmalt leegger benyttes hvitlakkerte stolpeføtter for penest sluttresultat. For trykkimpregnerte leegger benyttes varmgalvaniserte stolpeføtter.

7. Stolpene festes til stolpeføttene med franske treskruer (minimum 35 mm M8).

Vi anbefaler å forbore stolpene for å unngå at de sprekker ved montering.

For beste resultat benyttes våre franske treskruer med hvitlakkert hode og / skive og pakning.

Se våre monterings tegninger på side 224.

Scan QR-koden og se vår monteringsvideo for Palmako leegger.





BENKSETT
BLOMSTERKASSER
BEDKANTER
MINISTAKITT
STOUR
VARMEPUMPEHUS

BENKSETT RUBY 18 IMPREGNERT

ART.NR: 103165
NOBB: 53353485
PRIS: Kr. 3 490,-

SPESIFIKASJONER

Mål: 179x161 cm
Høyde: 72 cm
Vekt: 94 kg
Pakke: 180x80x26 cm

Ant. pr. pall 5

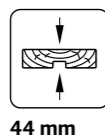

BENKSETT RUBY 24 IMPREGNERT

ART.NR: 100787
NOBB: 53353493
PRIS: Kr. 3 990,-

SPESIFIKASJONER

Mål: 239x161 cm
Høyde: 72 cm
Vekt: 96 kg
Pakke: 240x80x26 cm

Ant. pr. pall 5

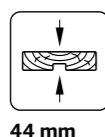

SIGRID HAMMOCK

ART.NR: 100753
NOBB: 54445258
PRIS: Kr. 4 990,-



Koselig benkhuske for de gode stundene med noen du har kjær.
Trykkimpregneret utførelse for lenger holdbarhet



SPESIFIKASJONER

Mål: 193x161 cm
Høyde: 198 cm
Vekt: 87 kg
Pakke: 215x42x33 cm

Ant. pr. pall 3

BENKSETT ARTHUR IMPREGNERT

ART.NR: 100797
NOBB: 53353576
PRIS: Kr. 6 490,-

SPESIFIKASJONER

Mål: 274x274 cm
Høyde: 73 cm
Vekt: 122 kg
Pakke: 150x120x32 cm

Ant. pr. pall 4

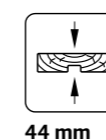

BENKSETT OSCAR IMPREGNERT

ART.NR: 100762
NOBB: 53353557
PRIS: Kr. 5 990,-

SPESIFIKASJONER

Mål: 231x231 cm
Høyde: 73 cm
Vekt: 114 kg
Pakke: 150x120x31,5 cm

Ant. pr. pall 4

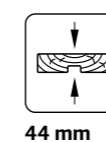



BLOMSTERKASSE MELISSA 10

MELISSA 10

ART.NR: 108647
NOBB: 56449782
PRIS: Kr. 1 890,-

ART.NR: 108648
NOBB: 56449778
PRIS: Kr. 2 250,-

SPESIFIKASJONER

Mål: 103x34 cm
Høyde: 102 cm
Vekt: 23 kg
Pakke: 105x120x10 cm

Ant. pr. pall 12



Melissa blomsterkasser er en stilfull serie blomsterkasser i overflatebehandlet tre. Vi anbefaler bruk av Palmako innleggspotter i plast, noe som gjør plantebytte og vedlikehold enklere. Produsert i Nordisk gran, og leveres grunnet og hvitmalt i RAL 9016 eller i trykkimpregnert brun. Fiberduk medfølger. Leveres flatpakket.

Melissa 10 er også utmerket som romdeler eller dekorativ skjerming på balkonger.



BLOMSTERKASSE MELISSA 4 / 7

MELISSA 4

SPESIFIKASJONER

Mål: 35x34 cm
Høyde: 36 cm
Vekt: 5 kg
Pakke: 36x36x15 cm

Ant. pr. pall 18

ART.NR: 108653
NOBB: 56449820
PRIS: Kr. 499,-



ART.NR: 108654
NOBB: 56449816
PRIS: Kr. 549,-



MELISSA 7

SPESIFIKASJONER

Mål: 69x34 cm
Høyde: 60 cm
Vekt: 12 kg
Pakke: 66x60x13,5 cm

Ant. pr. pall 12

ART.NR: 108650
NOBB: 56449801
PRIS: Kr. 999,-



ART.NR: 108651
NOBB: 56449797
PRIS: Kr. 1 250,-



PLASTPOTTE for Melissa blomsterkasser

ART.NR: 107430
NOBB: 55273502
PRIS: Kr. 119,-

Ant. pr. pall 20



BEDKANT / MINISTAKITT



Art.nr:	Nobb:	Pris:	Element mål (bxh)	Dybde	Overflatebehandling	Vekt:	Pakke:	Ant. pr. pk.
107280	60162556	Kr. 149,-	150x950 mm		Trykkimpregnert Grønn GNVPI	356 kg	112x112x112 cm	80
107281	60162557	Kr. 199,-	225x950 mm		Trykkimpregnert Grønn GNVPI	389 kg	120x100x98 cm	60
107282	60162558	Kr. 249,-	300x950 mm		Trykkimpregnert Grønn GNVPI	337 kg	120x100x98 cm	70

KANTBÅND / BEDKANT

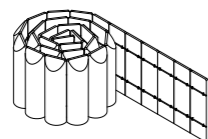

Kantbånd av ø 50 mm splittet maskindreid rundstokk. Benyttes til bedkanter og overganger i hagen. Trykkimpregnert.

Art.nr:	Nobb:	Pris:	Element mål (bxh)	Dybde	Overflatebehandling	Vekt:	Pakke:	Ant. pr. pk.
102576	53402334	Kr. 179,-	2000x200 mm	ø 25 mm	Trykkimpregnert Grønn GNVPI	6 kg	30x30x20 cm	60
102592	53402345	Kr. 275,-	2000x300 mm	ø 25 mm	Trykkimpregnert Grønn GNVPI	9,4 kg	30x30x30 cm	36

STAUR / GJERDESTOLPER



Staur er maskindreid rundstokk som gjerne benyttes som gjerdestolper. De er spisset i den ene enden, og faset i den andre enden. Alle staur er trykkimpregnert for lenger holdbarhet, og er produsert i saktevoksende Nordisk trevirke.

Art.nr:	Nobb:	Pris:	Lengde	Dybde	Overflatebehandling	Vekt:	Pall:	Ant. pr. pall
108831	53415036	Kr. 59,-	1500 mm	ø 45	Trykkimpregnert Grønn GNVPI	570 kg	150x122x63 cm	294
101266	53415040	Kr. 75,-	1500 mm	ø 60	Trykkimpregnert Grønn GNVPIH4	815 kg	152x110x122 cm	238
108289	53415055	Kr. 89,-	1800 mm	ø 60	Trykkimpregnert Grønn GNVPIH4	975 kg	182x110x122 cm	238
108835	53415066	Kr. 149,-	1800 mm	ø 80	Trykkimpregnert Grønn GNVPIH4	1035 kg	184x110x108 cm	143

SPLITTSTAUR

Art.nr:	Nobb:	Pris:	Lengde	Dybde	Overflatebehandling	Vekt:	Pakke:	Ant. pr. pk.
110342	53415074	Kr. 99,-	1800 mm	ø 50 mm	Trykkimpregnert Grønn GNVPI	1207 kg	180x105x105 cm	210

BYGGTØMMER 13x11x240 IMPREGNERT

Byggstømmer / Hagesviller kan benyttes rundt bed, som kantovergang mellom f.eks. plen og gårdsplass, til trapper til å bygge forstøtningskanter i hagen. Bruk fantasien. Leveres i trykkimpregnert utførelse.



Art.nr:	Nobb:	Pris:	Lengde	Dybde	Overflatebehandling	Vekt:	Pall:	Ant. pr. pall
110240	60058041	Kr. 349,-	2400 mm	13x11 mm	Trykkimpregnert Grønn GNVPI	24 kg	240x104x61 cm	32

TRAPPEVANGER DANIEL

Enklere blir det ikke!

Bygg trapp med prefabrikkerte og trykkimpregnerte trappevanger fra Palmako. Finnes i 2 til 7 trinn utførelse.

Ved ekstra bred trapp, benytt flere trappevanger ved siden av hverandre for å unngå svikt. Trappevangerne kan også skjøtes dersom du skal ha en trapp på mer enn 7 trinn.

Materialtykkelse: 45 mm
Opptrinn: 17 cm
Inntrinn: 25 cm
Stigningsgrad: 34°

OVERFLATEBEHANDLING



GNVPIA

Trykkimpregnert Grønn



	2-trinn	3-trinn	4-trinn	5-trinn	6-trinn	7-trinn
Art.nr:	108438	108439	108440	108441	108442	108443
Nobb:	53376854	53376865	53376873	53376884	53376892	53376903
Pris:	Kr. 189,-	Kr. 249,-	Kr. 299,-	Kr. 399,-	Kr. 449,-	Kr. 549,-
Vekt:	3 kg	5 kg	7 kg	8 kg	10 kg	11 kg
Pakke:	40x25x5 cm	100x25x5 cm	120x25x5 cm	120x25x5 cm	180x25x5 cm	220x25x5 cm
Ant. pr. pall	60 (3x20)	60 (3x20)	60 (3x20)	60 (3x20)	60 (3x20)	60 (3x20)

VARMEPUMPEHUS EDWIN

Varmepumpehus i tre med skråstilte lameller for optimal skjerming og god luftgjennomstrømning for kjøling. Grunnet et strøk og overmalt 2 toppstrøk i RAL 9016. Kan enkelt overmales i husets farge.

MONTERING OG MÅL

Vær obs på at målene på skissen er innvendige max mål for varmepumpens størrelse.

Edwin varmepumpehus passer til de fleste varmepumper, men sjekk målene på din varmepumpe før bestilling.

Varmepumpehuset leveres i ferdige elementer, og er enkelt å montere.

Innvendige mål:
Se målsatt skisse:

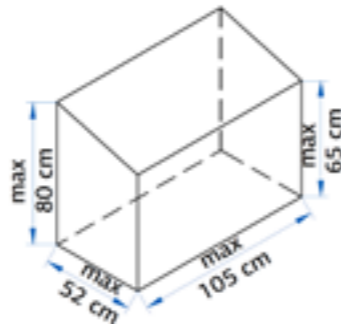

VARMEPUMPEHUS EDWIN HVITMALT

ART.NR: 107233
NOBB: 53398535
PRIS: Kr. 2 490,-

SPESIFIKASJONER

Mål (bxd): 119x63 cm
Høyde foran / bak: 68/85 cm
Vekt: 25 kg
Pakke: 120x85x16 cm

Ant. pr. pall 7



VARMEPUMPEHUS EDWIN GRÅMALT

ART.NR: 111509
NOBB: 60162650
PRIS: Kr. 2 490,-

SPESIFIKASJONER

Mål (bxd): 119x63 cm
Høyde foran / bak: 68/85 cm
Vekt: 25 kg
Pakke: 120x85x16 cm

Ant. pr. pall 7



VARMEPUMPEHUS EDWIN GRUNNBEISET SORT

ART.NR: 120454
NOBB: 60690797
PRIS: Kr. 2 290,-

SPESIFIKASJONER

Mål (bxd): 119x63 cm
Høyde foran / bak: 68/85 cm
Vekt: 25 kg
Pakke: 120x85x16 cm

Ant. pr. pall 7





BARN OG LEK

Lekestativ Swing



Trykkimpregnert grønn.
NB! Rutsjebane er ikke inkludert.

ART.NR: 111318
NOBB: 60138024
PRIS: Kr. 2 990,-

SPESIFIKASJONER

Lengde: 360 cm
Brede: 195 cm
Sikkerhetssone: 770x880 cm
Diameter toppstokk: 100 mm
Dimensjon stativben: 80/64 mm
Plattformhøyde for rutsjebane: 150 cm
Vekt: 98 kg
Pakke: 295x39,5x19,5 cm

Ant. pr. pall 6

TILLEGGSPRODUKTER

Jordanker x6, rutsjebane.
Se produkter på side 246 og 247.



230 cm



36+ mnd
max 50 kg



Kantskjært
rundstokk

Lekestativ Holger



Trykkimpregnert grønn.
NB! Rutsjebane er ikke inkludert.

ART.NR: 107260
NOBB: 53400684
PRIS: Kr. 2 990,-

SPESIFIKASJONER

Lengde: 360 cm
Brede: 195 cm
Sikkerhetssone: 770x880 cm
Diameter toppstokk: 100 mm
Dimensjon stativben: 80/64 mm
Plattformhøyde for rutsjebane: 150 cm
Vekt: 98 kg
Pakke: 295x39,5x19,5 cm

Ant. pr. pall 6

TILLEGGSPRODUKTER

Jordanker x6, rutsjebane.
Se produkter på side 246 og 247.



230 cm



36+ mnd
max 50 kg



Kantskjært
rundstokk

HUSK
FORANKRING

Lekestativ Brenda



Se montering
av lekestativ



Huske - Henge - Klatre - Skli

La barna få utfolde seg med aktiv lek i hagen. Lekestativ Brenda har det meste. Leveres med to husker, dobbel klatrestige, taustige, klatrevegg og plattform med høyde 150 cm som passer til en 3 m sklie. Produsert i kraftig kantskjært og trykkimpregnert rundstokk.

Trykkimpregnert grønn.
NB! Rutsjebane er ikke inkludert.

TILLEGGSPRODUKTER

Jordanker x6, rutsjebane.
Se produkter på side 246 og 247.

Ant. pr. pall 6



FOR DITT BARN SIKKERHET!

Palmakos lekestativ er produsert etter gjeldende CE-regler for ditt barns sikkerhet. Sjekk retningslinjer i monteringsanvisningen vedr forankring og ved montering av sklie. Langsgående sprekker i rundstokk er naturlig, og forringer ikke styrken.

Vi anbefaler å vedlikeholde trevirket med treolje årlig for å minimere sprekke dannelse og forlenge levetiden, samt sjekke husker og oppheng hvert år. Palmakos lekestativ er kun godkjent til bruk i private husstander.



230 cm



36+ mnd
max 50 kg



Kantskjært
rundstokk

SPESIFIKASJONER

Lengde: 510 cm
Brede: 195 cm
Sikkerhetssone: 920x880 cm
Diameter toppstokk: 100 mm

Dimensjon stativben: 80/64 mm
Plattformhøyde for rutsjebane: 150 cm
Vekt: 124 kg
Pakke: 370x40x28 cm

ART.NR: 107261
NOBB: 53400692
PRIS: Kr. 4 250,-

Lekestativ Kasper



ART.NR: 107465
NOBB: 53475380
PRIS: Kr. 4 750,-

Lekestativ Kalev



ART.NR: 103642
NOBB: 56449377
PRIS: Kr. 5 990,-

Lekestativ Bosse



Trykkimpregneret grønn.
NB! Rutsjebane er ikke inkludert.

ART.NR: 103656
NOBB: 53400673
PRIS: Kr. 4 990,-



Se montering
av lekestativ

SPESIFIKASJONER

Lengde: 366 cm
Bredde: 200 cm
Sikkerhetssone: 880x770 cm
Diameter toppstokk: 100 mm
Dimensjon stativben: 100/80 mm
Plattformhøyde for rutsjebane: 150 cm
Vekt: 190 kg
Pakke: 250x51,5x34 cm

Ant. pr. pall 4

HUSK
FORANKRING

SPESIFIKASJONER

Lengde: 470 cm
Bredde: 200 cm
Sikkerhetssone: 870x880 cm
Diameter toppstokk: 100 mm
Dimensjon stativben: 100/80 mm
Plattformhøyde for rutsjebane: 150 cm
Vekt: 161 kg
Pakke: 400x50x32 cm

Ant. pr. pall 4

SPESIFIKASJONER

Lengde: 445 cm
Bredde: 200 cm
Sikkerhetssone: 850x880 cm
Diameter toppstokk: 100 mm
Dimensjon stativben: 100/80 mm
Plattformhøyde for rutsjebane: 150 cm
Vekt: 179 kg
Pakke: 295x55x32 cm

Ant. pr. pall 4

TILLEGGSPRODUKTER

Jordanker x6, rutsjebane.
Se produkter på side 246 og 247.



230 cm



36+ mnd
max 50 kg



Kantskjært
rundstokk





Lekeborg Jesper 1

2 tårn m/tak. 2 sandkasser, gangbru, huskestativ, klatrevegg

Kongen i gata!

Jesper lekeborg fra Palmako er en fantastisk lekeplass som har omtrent alt barna kan ønske seg. Her kan barna klatre, huske, speide og leke hele dagen lang. Utfordringen blir nok heller å få barna inn igjen om kvelden.

TILLEGGSPRODUKTER

Jordanker x10, rutsjebane.
Se produkter på side 246 og 247.

Trykkimpregnert brun.
NB! Rutsjebane er ikke inkludert.

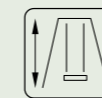

314 cm



36+ mnd
max 50 kg



Limtre

SPESIFIKASJONER

Lengde: 600 cm
Bredden: 464 cm
Sikkerhetszone: 1000x865 cm
Diameter toppstokk: 90x90 mm

Dimensjon stativben: 70x70 mm
Plattformhøyde for rutsjebane: 120 cm
Vekt: 380 kg
Pakke: 240x120x111 cm

ART.NR: 109500
NOBB: 56449434
PRIS: Kr. 18 990,-

Klatrestativ Merit

La barna utfolde seg og styrke motorikken. Fungerer også som treningsstasjon når barna har blitt ungdom.

TILLEGGSPRODUKTER

Jordanker x7. Se produkter på side 246 og 247.

Trykkimpregnert grønn.
NB! Rutsjebane er ikke inkludert.

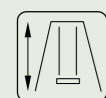

220 cm



36+ mnd
max 50 kg



Rundstokk

SPESIFIKASJONER

Lengde: 352 cm
Bredden: 204 cm
Sikkerhetszone: 852x894 cm
Diameter toppstokk: 100 mm

Diameter ben: 100 mm
Vekt: 176 kg
Pakke: 305x60x25 cm

Ant. pr. pall 4

ART.NR: 107597
NOBB: 56449472
PRIS: Kr. 7 750,-



Lekeborg Jesper 2

1 tårn m/tak, 1 huskestativ,
sandkasse ex. rutsjebane



Trykkimpregnert brun.
NB! Rutsjebane er ikke inkludert.

ART.NR: 109502
NOBB: 56449445
PRIS: Kr. 8 250,-



Se montering
av lekestativ

SPESIFIKASJONER

Lengde: 366 cm
Bredde: 305 cm
Sikkerhetssone: 766x960 cm
Diameter toppstokk: 90x90 mm
Dimensjon stativben: 70x70 mm
Plattformhøyde for rutsjebane: 120 cm
Vekt: 170 kg
Pakke: 240x120x68 cm

TILLEGGSPRODUKTER

Jordanker x6, rutsjebane.
Se produkter på side 246 og 247.



314 cm



36+ mnd
max 50 kg



Limtre

Lekeborg Jesper 3

1 tårn m/tak, 1 huskestativ,
1 klatrevegg ex. rutsjebane



Trykkimpregnert brun.
NB! Rutsjebane er ikke inkludert.

ART.NR: 109496
NOBB: 56449453
PRIS: Kr. 9 990,-



SPESIFIKASJONER

Lengde: 361 cm
Bredde: 304 cm
Sikkerhetssone: 761x704 cm
Diameter toppstokk: 90x90 mm
Dimensjon stativben: 70x70 mm
Plattformhøyde for rutsjebane: 120 cm
Vekt: 200 kg
Pakke: 240x120x82 cm

TILLEGGSPRODUKTER

Jordanker x6, rutsjebane.
Se produkter på side 246 og 247.



314 cm



36+ mnd
max 50 kg



Limtre



Benksett Lisbet for Barn



Koselig benksett for barn for de små selskapene.
Leveres i hvitmalt utførelse.

ART.NR: 100779
NOBB: 53350935
PRIS: Kr. 1 099,-

SPESIFIKASJONER

Lengde: 90 cm
Bredde: 89 cm
Høyde: 50 cm
Vekt: 13,2 kg
Pakke: 90x39,5x10,5 cm

Ant. pr. pall 30

TILBEHØR TIL LEKESTATIV



RUTSJEANER	Art.nr:	Nobb:	Pris:
Rusjebane 2,3 m blå (for 1,2 m plattform)	107382	53386877	Kr. 1 490,-
Rusjebane 2,3 m rød (for 1,2 m plattform)	101004	60003223	Kr. 1 490,-
Rusjebane 3 m blå (for 1,5 m plattform)	101007	53386881	Kr. 1 690,-
Rusjebane 3 m grønn (for 1,5 m plattform)	101005	55249600	Kr. 1 690,-
Rusjebane 3 m rød (for 1,5 m plattform)	101006	55249562	Kr. 1 690,-

TIPS!

2,3 m rutsjebane passer til plattformhøyde 120 cm.
3,0 m rutsjebane passer til plattformhøyde 150 cm.



Ant pr. pall 6



max 70 kg

JORDANKER 50x50 mm for nedstøpning

ART.NR: 100997
NOBB: 53402315
PRIS: Kr. 129,-



For sikring av lekestativ til bakken.

Ant. pr. pall 15

OPPHENG for 100 mm rundstøkk

ART.NR: 101001
NOBB: 53402326
PRIS: Kr. 99,-



Ant. pr. pall 50

TILBEHØR TIL LEKESTATIV



HUSKESETE I PLAST, RØD

ART.NR: 101000
NOBB: 53403753
PRIS: Kr. 189,-

Ant pr. eske 20



max 50 kg



BABYHUSKE, RØD

ART.NR: 100999
NOBB: 53403772
PRIS: Kr. 349,-

Ant pr. eske 6



MEGASWINGHUSKE BLÅ/SORT

ART.NR: 100245
NOBB: 53403745
PRIS: Kr. 1 250,-

Diameter: 980 mm

Ant pr. eske 4



APEKATTHUSKE, RØD

ART.NR: 107393
NOBB: 53403764
PRIS: Kr. 210,-

Ant pr. eske 12



max 50 kg



TAUSTIGE, 5 TRINN

ART.NR: 107397
NOBB: 53403783
PRIS: Kr. 249,-

Ant pr. eske 20



max 50 kg



KLATRESTEINER, 5 stk

ART.NR: 107398
NOBB: 53403734
PRIS: Kr. 399,-

Ant pr. eske 10



max 50 kg



PALMAKO SANDKASSER

Alle barn elsker å leke i sanda. Grave og bygge, lage sandkaker og sandslott. I våre sandkasser kan barna trygt utfolde seg og kreativiteten sin, samtidig som de får masse frisk luft. Husk nok sand til sandkassa, for det er kjedelig å leke i en sandkasse med for lite sand.



SANDY SANDKASSER 120/140/160 cm



Sandkasser med hengslede lokk som gjøres om til sittebenker når de er oppslått. Her kan barn og voksne sitte sammen mens de leker i sandkassen. Når sandkassen ikke brukes, anbefales det å lukke den slik at katter holdes unna.

Husk fiberduk for sandkasse.

Produsert i trykkimpregnert tre for lenger holdbarhet.



OVERFLATEBEHANDLING



GNVPI

Trykkimpregnert Grønn



21 cm



36+ mnd
max 50 kg



Bord

SANDKASSE SANDY 120x120

ART.NR: 103625

NOBB: 53110256

PRIS: Kr. 1 349,-

SPESIFIKASJONER

Lengde: 117 cm

Bredde: 117 cm

Vekt: 29 kg

Pakke: 128x22x23 cm

Sand: 10-15 sekker

Ant. pr. pall 8



SANDKASSE SANDY 140x140

ART.NR: 103629

NOBB: 53351177

PRIS: Kr. 1 595,-

SPESIFIKASJONER

Lengde: 137 cm

Bredde: 137 cm

Vekt: 34 kg

Pakke: 138x26x24 cm

Sand: 15-20 sekker

Ant. pr. pall 8



SANDKASSE SANDY 160x160

ART.NR: 103633

NOBB: 53351181

PRIS: Kr. 1 785,-

SPESIFIKASJONER

Lengde: 157 cm

Bredde: 157 cm

Vekt: 40 kg

Pakke: 157x26x24 cm

Sand: 20-25 sekker



FIBERDUK FOR SANDKASSE 160x160 cm

ART.NR: 107502

NOBB: 53479663

PRIS: Kr. 129,-

Ant. pr. eske 25



PALMAKO LEKEHUS

En av våre mestselgende produktgrupper i hele Europa. Kombinert med lekestativ, sandkasser og annet tilbehør har Palmako det du trenger for å skape barnas egne lille verden. Flere av våre lekehus har hems i 2. etg, og alle er produsert etter gjeldende CE-regler samt testet og godkjent av TÜV.

Jennie 3,6 m²



Koselig lekehus med overbygget inngangsparti, liten terrasse, samt vinduer med skodder og blomsterkasser.

ART.NR: 109459
NOBB: 58076737
PRIS: Kr. 14 990,-

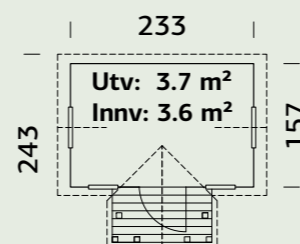

SPESIFIKASJONER

Utv. mål: 233x157 cm
Dør/vindu glass: Akrylglass
Fast vindu, mål: 56x56 cm
Døråpning, mål: 55x131 cm
Takbord: 16 mm
Takareal: 8,6 m²
Takvinkel: 40,0°
Brutto utv. Areal: 3,7 m²
Bjelkelag: 32x40 mm
Vekt: 370 kg
Pakke: 230x118x60 cm

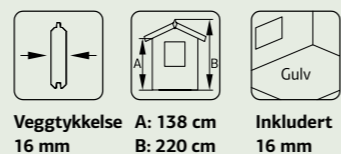

Veggtykkelse 16 mm A: 138 cm B: 220 cm Inkludert 16 mm

Rødhette 3,8 m² m/hems

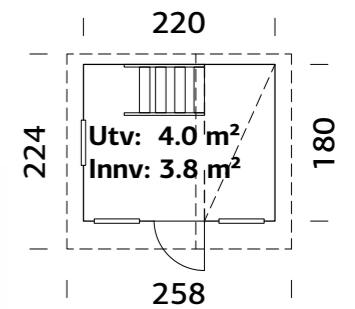

Se video!



Vår bestselger!

Spennende lekehus med hems i 2.etg.
Ferdig produserte veggelementer.
Produktet leveres ubehandlet uten taktekke.

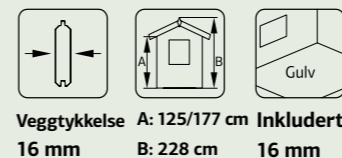

Veggtykkelse 16 mm A: 125/177 cm B: 228 cm Inkludert 16 mm

SPESIFIKASJONER

Utv. mål: 220x180 cm
Dør/vindu glass: Akrylglass
Fast vindu, mål: 35x35 cm
Døråpning, mål: 51x115 cm
Takbord: 16 mm

Takareal: 7,0 m²
Takvinkel: 37,0°; 31,0°
Brutto utv. Areal: 4,0 m²
Bjelkelag: 32x40 mm
Vekt: 293 kg
Pakke: 220x118x54 cm

ART.NR: 101091
NOBB: 53344336
PRIS: Kr. 11 990,-



Safety
Regular
Production
Surveillance

www.tuv.com
ID 0000075540



Lekehuset er produsert etter gjeldende CE-regler for ditt barns sikkerhet, samt TÜV-godkjent av et uavhengig sertifiseringsorgan, som dokumenterer at lekehuset er produsert etter de til enhver tid gjeldende CE-regler.

Linda 3,1 m²



Spennende lekehus i funkis-stil.
Ferdig produserte veggelementer.
Produktet leveres ubehandlet uten taktekke.

ART.NR: 101109
NOBB: 53344340
PRIS: Kr. 12 490,-

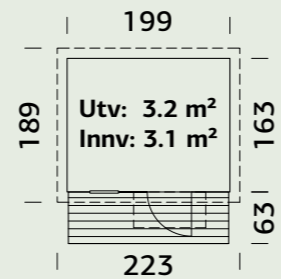

SPESIFIKASJONER

Utv. mål: 199x163(223) cm
Dør/vindu glass: Akrylglass
Fast vindu, mål: 38x116 cm
Døråpning, mål: 56x141 cm
Takbord: 16 mm
Takareal: 4,2 m²
Takvinkel: 9,0°
Brutto utv. Areal: 3,2 m²
Bjelkelag: 32x40 mm
Vekt: 308 kg
Pakke: 220x118x52 cm

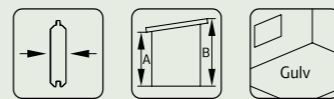

Veggtykkelse A: 153 cm 16 mm
16 mm B: 189 cm Gulv

Grete 3,7 m² m/hems



Koselig lekehus med hems.
Ferdig produserte veggelementer.
Produktet leveres ubehandlet uten taktekke.

ART.NR: 101245
NOBB: 53344321
PRIS: Kr. 14 990,-

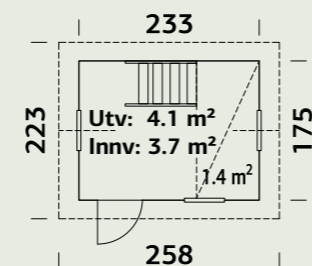

SPESIFIKASJONER

Utv. mål: 233x175 cm
Dør/vindu glass: Akrylglass
Fast vindu, mål: 59x59 cm
Døråpning, mål: 58x130 cm
Takbord: 16 mm
Takareal: 7,1 m²
Takvinkel: 30,0°
Brutto utv. Areal: 4,1 m²
Bjelkelag: 32x40 mm
Vekt: 467 kg
Pakke: 230x118x64 cm

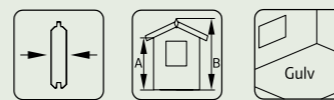

Veggtykkelse A: 170 cm 16 mm
16 mm B: 220 cm Gulv

Marie 5,4 m² m/hems og 2 arker

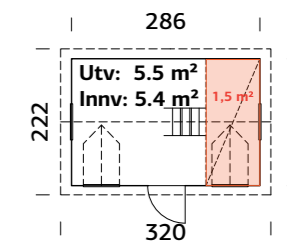

Et stort og romslig lekehus med hems i 2. etg.
2 arker med vindu og 3 store vinduer gir godt med lys i lekehuset
som er et perfekt tilholdssted for lek sammen med søsken,
venner og familie. Lekehuset er romslig og har en takhøyde slik
at selv de voksne kan være med inn sammen med barna.

Leveres som byggesett inkludert alt av festemidler,
blomsterkasser, skodder og gulv. Produsert i pre-fabrikerte
veggelementer, og er enkelt og montere. Produktet leveres
ubehandlet uten taktekke.

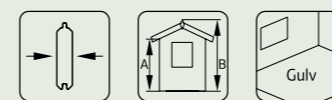

Veggtykkelse A: 138 cm 16 mm
16 mm B: 234 cm Gulv

SPESIFIKASJONER

Utv. mål: 193x286 cm
Dør/vindu glass: Akrylglass
Fast vindu, mål: 38x54 cm
Døråpning, mål: 58x112 cm
Takbord: 16 mm

Takareal: 10 m²
Takvinkel: 40,0°
Brutto utv. Areal: 5,5 m²
Bjelkelag: 32x40 mm
Vekt: 455 kg
Pakke: 236x118x72 cm

ART.NR: 108997
NOBB: 57216335
PRIS: Kr. 18 990,-

Mille 3,6 m²

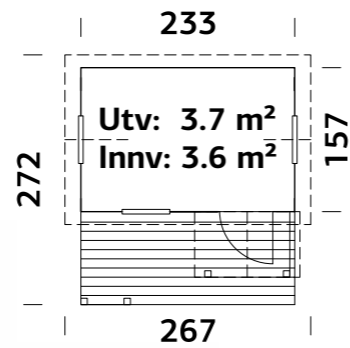

Ferdig produserte veggelementer.
Produktet leveres ubehandlet uten taktekke.

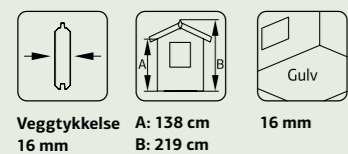

SPESIFIKASJONER
Utv. mål: 233x157(258) cm
Dør/vindu glass: Akrylglass
Fast vindu, mål: 56x56 cm
Døråpning, mål: 55x112 cm
Takbord: 16 mm

Takareal: 7,1 m²
Takvinkel: 40,0°
Brutto utv. Areal: 3,7 m²
Bjelkelag: 32x40 mm
Vekt: 347 kg
Pakke: 230x118x52 cm

ART.NR: 101249
 NOBB: 53344302
PRIS: Kr. 14 990,-

Felix 1,9 m²

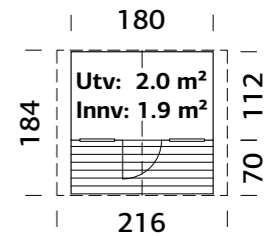

Ferdig produserte veggelementer.
Produktet leveres ubehandlet uten taktekke.

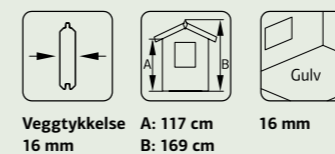

SPESIFIKASJONER
Utv. mål: 180x112 (180) cm
Dør/vindu glass: Akrylglass
Fast vindu, mål: 38x44 cm
Døråpning, mål: 51x115 cm
Takbord: 16 mm

Takareal: 4,6 m²
Takvinkel: 29,0°
Brutto utv. Areal: 2,0 m²
Bjelkelag: 32x40 mm
Vekt: 176 kg
Pakke: 190x118x42 cm

ART.NR: 101125
 NOBB: 53109840
PRIS: Kr. 6 990,-

Sam 2,4 m²



Bygg et klassisk laftet lekehus sammen med barna. Produktet leveres ubehandlet uten taktekke.

ART.NR: 101761
NOBB: 53344272
PRIS: Kr. 10 490,-

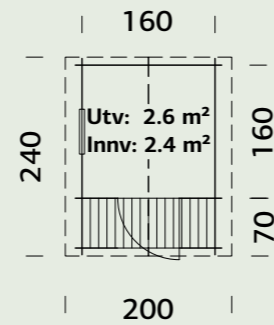

SPESIFIKASJONER

Mål på tømmer: 176x176(236) cm
Dør/vindu glass: Akrylglass
Fast vindu, mål: 47x47 cm
Døråpning, mål: 64x131 cm
Takbord: 16 mm
Takareal: 5,3 m²
Takvinkel: 26,5°
Brutto utv. Areal: 2,6 m²
Bjelkelag: 45x70 mm
Vekt: 277 kg
Pakke: 236x118x39 cm

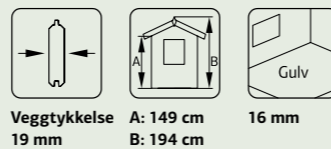

Veggtykkelse 19 mm
A: 149 cm
B: 194 cm
16 mm
Gulv

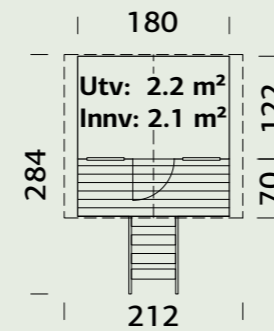

SPESIFIKASJONER

Utv. mål: 421x284 cm
Dør/vindu glass: Akrylglass
Fast vindu, mål: 38x44 cm
Døråpning, mål: 51x115 cm
Takbord: 16 mm
Takareal: 4,6 m²
Takvinkel: 29,0°
Brutto utv. Areal: 2,2 m²
Bjelkelag: 70x70 mm
Vekt: 270 kg; 30 kg
Pakke: 190x118x45 cm; 237x24x34 cm

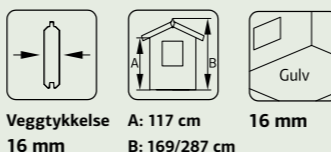

Veggtykkelse 16 mm
A: 117 cm
B: 169/287 cm
16 mm
Gulv

Toby lekehus på stolper m/huskestativ



Lekehus Toby inkludert lekestativ med to husker. Produktet leveres ubehandlet uten taktekke. Rutsjebane i ønsket farge kjøpes separat.

ART.NR: 109507
NOBB: 58076756
PRIS: Kr. 13 490,-

Toby 2,1 m²

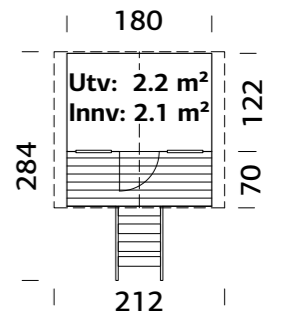

Morsomt lekehus på stolper. Kan også monteres uten stolper. Ferdig produserte veggelementer. Produktet leveres ubehandlet uten taktekke.

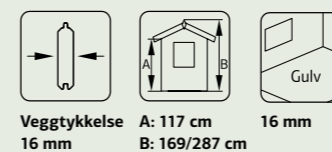

Veggtykkelse 16 mm
A: 117 cm
B: 169/287 cm
16 mm
Gulv

SPESIFIKASJONER

Utv. mål: 180x122(190) cm
Dør/vindu glass: Akrylglass
Fast vindu, mål: 38x44 cm
Døråpning, mål: 51x115 cm
Takbord: 16 mm

Takareal: 4,6 m²
Takvinkel: 29,0°
Brutto utv. Areal: 2,2 m²
Bjelkelag: 70x70 mm
Vekt: 266 kg
Pakke: 190x118x46 cm

ART.NR: 101129
NOBB: 53306986
PRIS: Kr. 10 490,-



PALMAKO OVERFLATEBEHANDLING

Her har vi samlet litt informasjon om våre viktigste overflatebehandlingsteknikker, som vi benytter at mange av våre produkter skal få et langt og godt liv.

TRYKKIMPREGNERING

Trevirke er sårbart mot angrep fra insekter, fukt og sopp, og trenger beskyttelse mot dette for å forlenge levetiden. Ubehandlet trevirke vil gråne etter å ha stått uberørt i en periode, og kan få blåved og bli muggent. For å forlenge levetiden på trevirket behandler vi våre produkter med trebeskyttelsesmiddel.



PROSESS

Beskyttelsesmiddelet trenger dypt inn i treet ved hjelp av vakuüm og i en trykk-tank. I dette tilfellet genereres først vakuüm som trekker ut luen i trevirkets celler. Deretter fylles tanken med en beskyttelsesløsning som tvinges inn i trevirkets celler under høyt trykk. For vakuümtrykk brukes ulike prosesser avhengig av type tre, miljø og ønsket sluttresultat, men mesteparten av Palmakos trykkimpregnerte trevirke behandles i henhold til europeisk standard EN351-1.

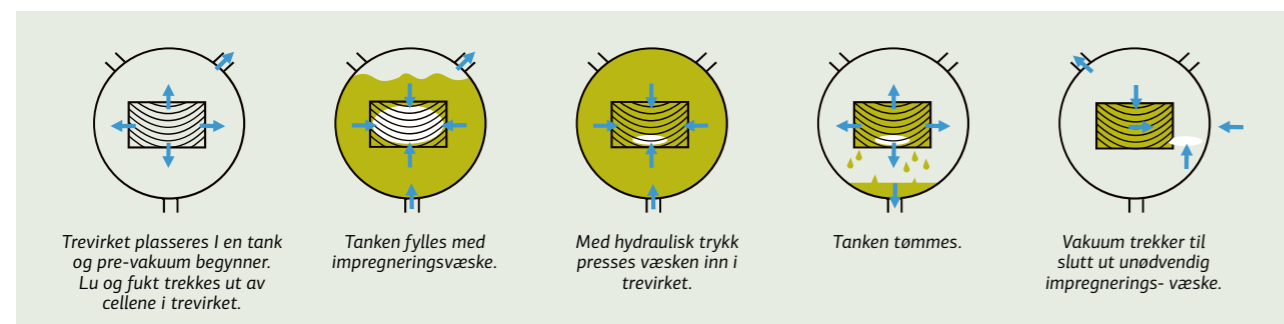

MALING

Vi har investert i moderne malings teknologi som gjør det mulig for oss å male mindre hageprodukter som leegger, gjerder, stolper hagemøbler m.m. I dag er vi i stand til å male produktene hvite og grå, ved hjelp av en flowcoat spraykammer-metode. Fuktigheten i malerommet styres av et befukningssystem som tar sikte på å oppnå optimalt miljø for maling. Etter maling, vil produktene bli tørket i et 30 meter langt tørkekammer, hvor hele tørkeprosessen blir overvåket og kontinuerlig optimalisert. Malte produkter emballeres med varmekrympet folie etter maling. Krympepakking sørger for at våre produkter ikke vil være utsatt for utvendige skader som følge av støv, skitt og fuktighet. Krympepakking minimerer også fysiske skader og er mer beskyttet under transport. Produktene holder seg penere og i best mulig tilstand når de ankommer kunden.



Malte produkter i tørkekammer



Leegger pakket i krympefolie

GRUNNING FØR MALING

Trevirke er sårbart mot angrep fra insekter, fukt og sopp, og trenger beskyttelse mot disse for å forlenge levetiden. Før vi maler våre produkter med to toppstrøk maling, grunner vi disse med et lag vannbasert grunning.

TINOVA PRIMER EXTERIOR

For å forlenge trevirkets levetid, grunner vi produktene våre med Tinova Primer Exterior vannbasert grunning før maling. Den hefter seg godt til bart tre, absorberes godt inn i overflaten og sikrer god fuktbeskyttelse. Grunningen inneholder også tilsetningsstoffer mot muggsopp og blåvedsopp.

RUBBOL FACADE FLOW

Vi maler våre produkter med Rubbol Facade Flow. Den gir et halvmatt, elastisk, vann- og smussavvisende værbestandig filmsjikt. Den har god vedheft til overflaten, avgir lite lukt og tørker raskt. Vi maler våre produkter med to strøk hvit eller grå maling etter grunning for å gi ekstra beskyttelse og et pent og elegant utseende.



Overflate av et hvitmalt (RAL 9016) produkt.



Overflate av et grått (RAL 7016) malt produkt.

PALMAKO VIDEO ANIMASJONER

Produkt- og monteringsinnspill

Her kan du se animerte videoer av hvordan flere av våre produkt-modeller monteres sammen. Håper det kan gi en god forberedelse til du skal bygge dine egne Palmako produkter.

Lekestativ
Bosse



Lekehus
Tom 3,8 m²



Gjestehytte
Sally 15,2 m²



Gjestehytte
Ly 13,6 m²



Lysthus
Melanie 9,9 m²



Garage
André 44,7 m²



Carport
Karl 40,6 m²



Bod
Kalle 13,5 m²



Leegger



Terrasserekker
Siri



Palmako

LEMEKS GROUP



Gyldig fra 01.01.2025

Priser

Prisene i katalogen er kun veiledende pr 01.01.2025. Prisene kan bli endret i sesong som følge av endring i råvarepriser, valutakurser og andre forhold. Vi gjør også oppmerksom på at prisene i markedet kan variere avhengig av kampanjer og lokale tilbud. Frakt fra produsent til forhandler kan tilkomme. Sjekk derfor alltid gjeldene pris hos din forhandler.

Forhandlere og lagerført sortiment:

Du får kjøpt Palmakos produkter hos de fleste ledende byggevarekjeder og utvalgte fagforhandlere over hele landet. Lagerført produktutvalg hos våre forhandlere kan variere. Dersom produktene ikke er lagerført hos din lokale forhandler, kan normalt forhandler skaffe de fleste produktene fra oss. Produktene kan avhentes varehus eller i mange tilfeller også bestilles for hjemlevering. Leveringstid og tilgjengelighet kan variere noe avhengig av sesong. Det tas også forbehold om at enkelte sesongprodukter kan være helt eller midlertidig utsolgt. Palmako har et langt bredere sortiment enn det som er presentert i denne katalogen. For fullstendig produktoversikt, se www.palmako.no Du finner også flere av våre produktkataloger på www.palmako.ee/nb/kataloger



Produsent: Palmako AS, Estland.
Copyright 2025 Palmako AS
Alle rettigheter forbeholdt.
Vi tar forbehold om trykkfeil, prisendringer, fargegjengivelser og tekniske endringer.
Vi gjør oppmerksom på at bilder er illustrative.

Palmako Norge AS
Nordre Kullerød 21
3241 Sandefjord

www.palmako.no
(+47) 40 00 20 13