

Ecophon Connect™

ett lättarbetat bärverkssystem för perfekta resultat



Ecophon[®]
SAINT-GOBAIN

A SOUND EFFECT ON PEOPLE

Ecophon Connect™

flexibelt och genomtänkt bärverkssystem

Connect bärverkssystem är ett robust, tidsbesparande system som ger flexibla och estetiskt tilltalande undertakslösningar. Hög materialkvalitet och precision i detaljerna medför en lättarbetad, snabb och kostnadseffektiv installationsprocess. Materialet i Connect bärverkssystem består huvudsakligen av galvaniserat stål som kan återvinnas.

Systemkomponenter med hög materialkvalitet och precision



Huvudprofil och tvärprofil
(se nr 2, 3, 4 på skiss nedan)

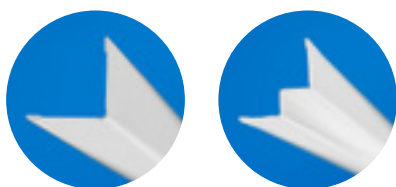

Vägglistor
(se nr 8, 9 på skiss nedan)



Avslutningslist



Distansprofil

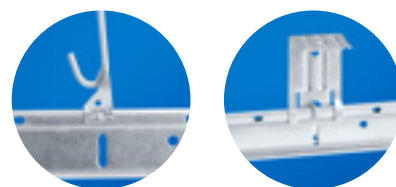

Justerbara pendlar och direktfästen
(se nr 5, 7 på skiss nedan)

Connect bärverkssystem består av följande huvudkomponenter:

- Huvudprofiler och tvärprofiler
- Vägglistor
- Justerbara pendlar och direktfästen
- Avslutningslistor
- Distansprofiler

För att säkerställa systemets funktion är det viktigt att montera bärverket enligt Ecophons anvisningar med rekommenderade komponenter.

Ecophons montageanvisningar finns att ladda ner på www.ecophon.se under Produkter/Montering där det även finns montageskisser (t ex M01).

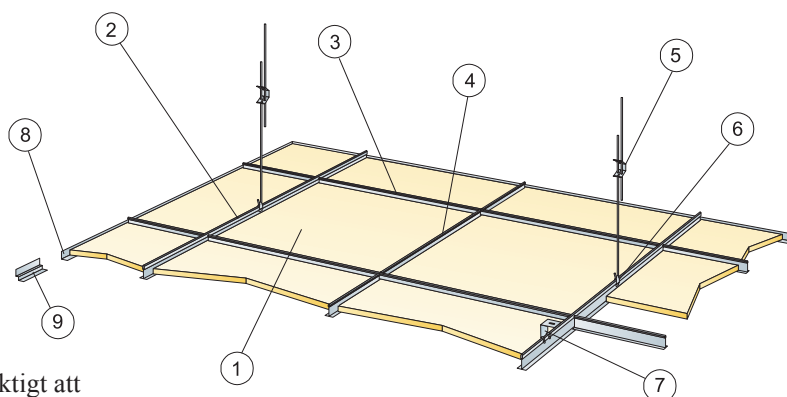

Connect Huvudprofil

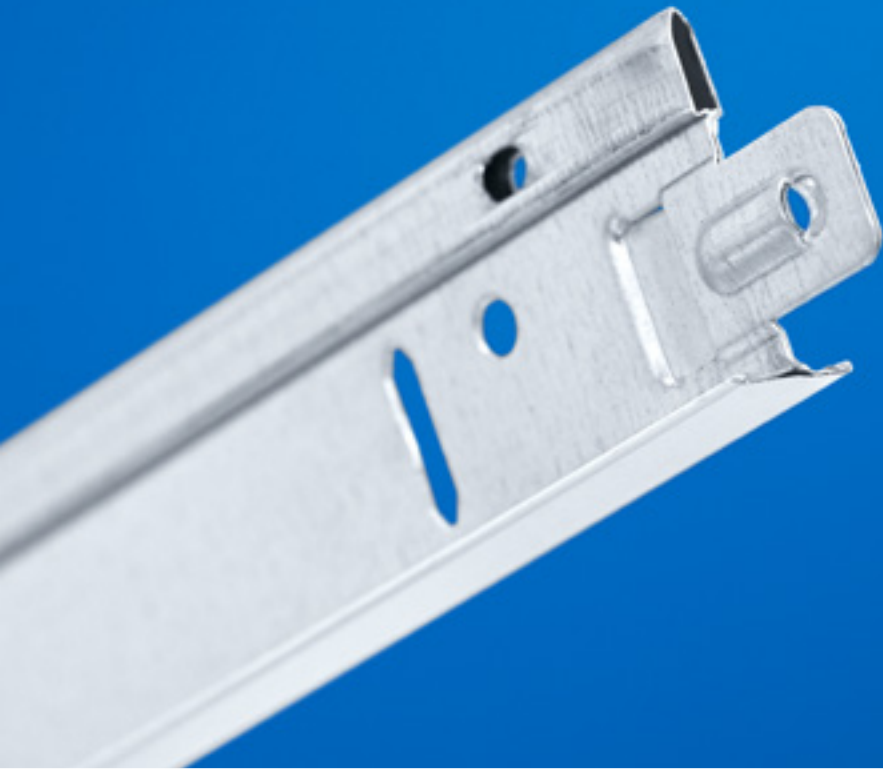

- Har en smal V-formad rygg som underlättar iläggningen av undertaksplattorna
- Vridstyv konstruktion som ger en stabil installation
- Hög precision och utmärkt belastningskapacitet
- Unik ryggdesign för säker fastsättning av Connect pendelfäste
- Finns i längd 3000 och 3700 mm
- Höjd 38 mm

Connect Tvärprofil



- Har en lång låstunga som ger en snabb och stabil koppling
- Distinkt klick-ljud som visar när profilen är i rätt läge
- Lätt att demontera utan verktyg
- Finns i längd 150, 300, 600, 625, 900, 1200, 1250, och 1800 mm (T24)



Bärverkssystem för problemfritt montage och perfekta resultat

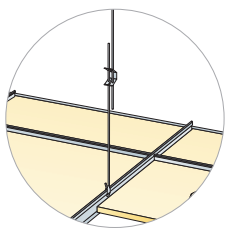

Connect pendlar och pendelfästen

Connect justerbara pendlar finns i en mängd olika längder och materialutföranden. Pendelfästen används för att underlätta monteringen av justerbara pendlar i huvudprofilen där fästet kan skjutas steglöst i huvudprofilens riktning.

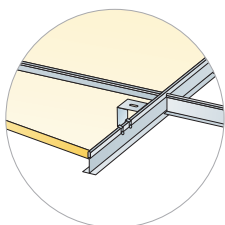

Connect direktfäste

Används för fast montage på huvudprofil t ex för lutande tak och vid kort nedpendlingshöjd. Förutsätter att underlaget är plant.

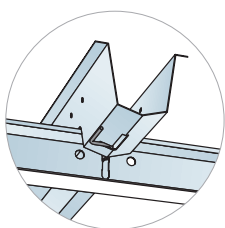

Connect distansprofil

En dold profil som monteras på huvudprofilerna (T24) och fixeras med en låssprint för att skapa exakta vinklar och extra stabilitet i montage av system Ds och Lp.

Ecophon Connect™ starka fördelar:

- flexibelt och mångsidigt system
- hög materialkvalitet och precision
- lättarbetat och tidsbesparande
- återvinningsbar

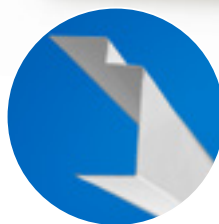

Connect skuggavslutningslist

Används för enkel installation av frihängande undertak.



Connect skugglist

Profilen har en veckad form som skapar en smal skuggkontur mot väggen.



Connect vägglist

Standard vägglist för vägganslutning.

Connect system

System	Huvud- och tvärprofil	Vägglist Detaljskiss*	Skugglist Detaljskiss*	Skuggavslutningslist Detaljskiss* (frikänt montage)	Nivåövergång Detaljskiss*
Gedina A	T24/T15	T1_A01 T1_A06	T1_A02	T8_A01	T7_A05 T7_A010 T7_A011
Gedina E	T24/T15	T1_E01 T1_E010 T1_E02	T1_E03 T1_E04 T1_E05	T8_E01	T7_E02 T7_E05 T7_E07
Focus A	T24/T15	T1_A11 T1_A16	T1_A12	T8_A11	T7_A15 T7_A16 T7_A110 T7_A111
Focus E	T24/T15	T1_E11 T1_E12	T1_E13 T1_E14 T1_E15	T8_E12	T7_E12 T7_E15 T7_E17
Focus Ds	T24 HD	T1_D12 T1_D19 T1_D111 T1_D110 T1_DG13	T1_D14	T8_D13	T7_D13 T7_D18 T7_D51 T7_Ds113
Focus Dg	T24 HD	T1_DG11		T8_DG11	T7_Dg13
Focus Lp	T24 HD	T1_D111			(T7_A13)
Master A	T24	T1_A41 T1_A45	T1_A42		T7_A410 (T7_A111)** (T7_A15)**
Master E	T24	T1_E42	T1_E44	T8_E41	T7_E42 (T7_E15)**
Master Ds	T24 HD	T1_D42	T1_D44		T7_D41 (T7_D13)** (T7_D18)**
Master Rigid Dp	T24		T1Dp_11		(T7_A13)

HD är ett robust bärverk för extra hög stabilitet. *För att se hur detaljerna ser ut, se www.ecophon.se, Everkiytig, Drawing Aid, välj fliken Sök. Under detaljskiss, ange beteckning som ovan, t.ex T1_A01 och tryck Sök. ** Som vertikal absorber används en 20 mm Focus absorber.

Konstruktionshöjd och demonterbarhet

System	Justerbar pendel, min tkh (total konstruktionshöjd)	Direktfäste, min tkh (total konstruktionshöjd)	Minsta höjd demonterbarhet (T24, 600x600)
Gedina A	100 mm	50 mm	120 mm
Gedina E	110 mm	60 mm	120 mm
Focus A	100 mm	50 mm	120 mm
Focus E	110 mm	60 mm	120 mm
Focus Ds	105 mm	65 mm	30 mm
Focus Dg	115 mm	65 mm	30 mm
Focus Lp	105 mm		20 mm
Master A	100 mm	50 mm	170 mm
Master E	110 mm	60 mm	170 mm
Master Ds	140 mm	95 mm	50 mm
Master Rigid Dp	115 mm		20 mm

Kantöversikt

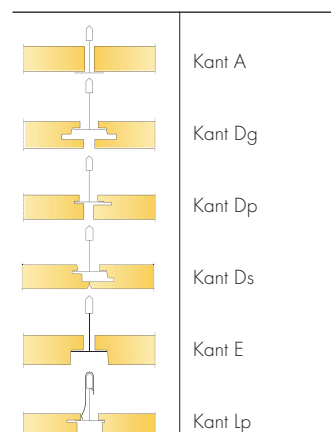

* Det finns även kanter B, C, F för diktmontage med lim eller skruv.

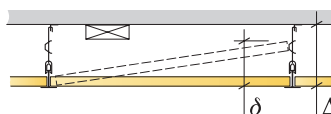

Konstruktionshöjden är avståndet mellan bjälklaget och absorberens underkant, stora delta (Δ). Lilla delta (δ) är minsta höjd för demonterbarhet.

Standardkulörer

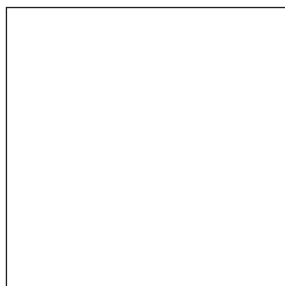

Connect vit 01
NCS S 0500-N
Glans 20



Connect grå 01 metallic
NCS S 2502-B
Variation i glans och
kulör kan förekomma.



Connect svart 01 matt
NCS S 9000-N
Glans 3

Korrosivitetsklass

C1	C3	C4
Stomme av galvaniserat stål och kappa med galvaniserat lackat stål, för icke korrosiva miljöer. Korrosivitetsklass C1 enl. EN ISO 12944-2.	Stomme av galvaniserat stål med extra korrosionsskydd och kappa med galvaniserat lackat stål, för fuktiga eller måttligt korrosiva miljöer t ex restaurangkök och duschutrymmen. Korrosivitetsklass C3 enl. EN ISO 12944-2.	Stomme och kappa av syrafast rostfritt stål, för starkt korrosiva miljöer t ex badhus eller industrier där man använder klorbaserade rengöringsmedel. Korrosivitetsklass C4 enl. EN ISO 12944-2.



Undertaks
Jouren

042 - 17 99 90

För mer information, kontakta Teknisk support
042-17 99 90 eller våra marknadsingenjörer.
Se även vår hemsida, www.ecophon.se.



A SOUND EFFECT ON PEOPLE

Ecophons historia startade 1958, då de första ljudabsorbenterna av glasull producerades i Sverige för att förbättra den akustiska arbetsmiljön. Idag är företaget en global leverantör av akustiska system som bidrar till god rumsakustik och sund inomhusmiljö med fokus på kontor, utbildning, vård och industrilokaler. Ecophon ingår i Saint-Gobain koncernen och har försäljningsenheter och distributörer i många länder.

Ecophon drivs av visionen att förtjäna globalt ledarskap genom att erbjuda ljudabsorberande system där resultatet är en god ljudmiljö som ökar människors prestationer och välbefinnande. Ecophon har en löpande dialog med myndigheter, arbetsmiljö och forskningsinstitut och är involverat i utformningen av nationella ljudstandarder. Ecophon bidrar till en bättre arbetsmiljö där människor arbetar och kommunicerar.

www.ecophon.se

