

HURTIGVEILEDNING



KIRIGAMINE FURO



Få det beste ut
av din varmepumpe!

GRUNNINNSTILLINGER

TIPS

KNAPPEOVERSIKT

VEDLIKEHOLDSRÅD



Grunninnstilling: Varmedrift

	1 Skru på varmpumpen
	2 Velg varmedrift ved å trykke MODE til (Varme) kommer opp i displayet
	3 Sett viftehastighet til AUTO ved å trykke FAN til kommer opp i displayet TIPS 1
	4 Sett ønsket temperatur, feks 23°C, ved å trykke TEMP til kommer opp i displayet TIPS 2
	5 Still inn vertikal retning på luftstrømmen til AUTO ved å trykke VANE til kommer opp i displayet TIPS 3
	6 Velg luftutgang. Aktiver begge luftutgangene på enheten ved å trykke 2FLOW/1FLOW til kommer opp i displayet



Best varmefordeling oppnås når luften kommer ut i toppen og fronten. Frontspjeldet sørger for at det blir lunt og varmt langs gulvet. Toppspjeldet distribuerer varmen til resten av rommet.

Skjermen på fjernkontrollen viser korrekt innstilling. **Maskinen er klar til drift!**



Grunninnstilling: Kjøledrift (Aircondition)

	1 Skru på varmpumpen
	2 Velg kjøledrift ved å trykke MODE til (Kjøle) kommer opp i displayet
	3 Sett viftehastighet til AUTO ved å trykke FAN til kommer opp i displayet TIPS 1
	4 Sett ønsket temperatur, feks 22°C, ved å trykke TEMP til kommer opp i displayet TIPS 4
	5 Still inn vertikal retning på luftstrømmen til AUTO ved å trykke VANE til kommer opp i displayet TIPS 3
	6 Velg luftutgang. Aktiver kun luftutgangen i toppen på enheten ved å trykke 2FLOW/1FLOW til kommer opp i displayet



Bruk kun toppspjeldet ved kjøledrift. Luften sendes da opp i taket og fremover før den synker ned og gir en jevn og behagelig kjøling i hele rommet.

Skjermen på fjernkontrollen viser korrekt innstilling. **Maskinen er klar til drift!**

KNAPPEOVERSIKT

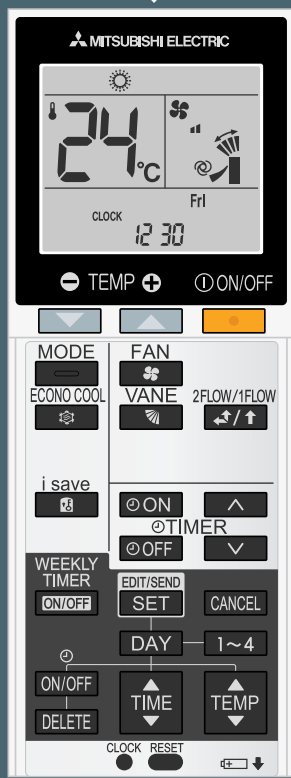

CLOCK
 Klokke
Trykk forsiktig på CLOCK med en tynn gjenstand for å stille tiden. Angi klokkeslett med TIME-knappen eller TIMER-knappene. Angi dag med DAY-knappene. Trykk CLOCK igjen når innstillingene er fullført.

RESET
 Nullstilling av fjernkontrollen
Reset-knappen brukes for å nullstille fjernkontrollen etter at man har byttet batteri.

DISPLAY SYMBOL	KNAPP	BESKRIVELSE
		PÅ/AV Skru varmpumpen av- og på.
		Senke temperaturen Hvert trykk senker temperaturen med 1°C.
		Heve temperaturen Hvert trykk hever temperaturen med 1°C.
		Velg driftsmodus AUTO Automatisk COOL Kjøle DRY Tørke HEAT Varme FAN Vifte NB! Vi anbefaler kjøle- eller varmedrift fremfor automatisk.
		Økonomisk avkjøling Svingende luftstrøm - gjør at du føler deg mer avkjølt. Funksjonen øker settpunktet med +2°C.
		iSave (10°C vedlikeholdsvarme) Pumpen settes til 10°C vedlikeholdsvarme (fabrikkinnstilt). Du kan endre temperatur, viftehastighet og retning på luftstrømmen og tilpasse funksjonen til ditt behov.
		Viftehastighet Velg fire forskjellige styrker, pluss auto- og stille-modus.
		Vertikal retning av luftstrømmen Velg mellom auto, fem låste retninger, eller periodevis bevegning opp- og ned.
		Luftutgang(er) Når 2 FLOW er valgt, blåser det luft fra toppen og fronten på enheten. Når 1 FLOW er valgt, blåser det kun luft fra toppen av enheten.



TIMER - Drift med tidsur
Slå varmpumpen AV og PÅ til bestemte tider. Trykk på ON eller OFF under drift for å stille inn tidsuret. ON: Enheten slås PÅ på det angitte tidspunktet. OFF: Enheten slås AV på det angitte tidspunktet. Trykk på (øke) og (redusere) for å stille inn tidspunktet for tidsuret. Hvert trykk øker eller reduserer den innstilte tiden med 10 minutter. Still inn tidsuret mens eller blinker. Trykk på ON eller OFF en gang til for å slå av tidsuret. Tidsur for ON (PÅ) og OFF (AV) kan stilles inn samtidig.

TIPS 1

Viftehastighet:
I eksemplet over er den satt til AUTO. Innstillingen må ofte settes manuelt for å få best mulig komfort og besparelse tilpasset ditt innemiljø. Her er det bare å prøve seg frem!

TIPS 2

Oppnår ikke innstillt romtemperatur:
Gradeanvisningen på fjernkontrollen kan avvike fra temperaturen i rommet. Juster gradene på fjernkontrollen til du får den innnetemperaturen du ønsker.

TIPS 3

Luftstrømsretning:
I eksemplet over er den satt til AUTO. Innstillingen må ofte settes manuelt for å få best mulig komfort og besparelse tilpasset ditt innemiljø. Her er det bare å prøve seg frem!

TIPS 4

Aircondition:
Vi anbefaler aldri å stille temperaturen lavere enn 22°C.

Innedelen stopper:

Maskinen avrimer for å fjerne snø og frost fra utedelen når det er behov for det. Spjeldene inne går da til horisontal posisjon og viften stopper i en kort periode.

Endre retning på horisontal luftstrøm:

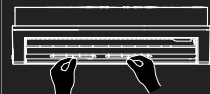

Flytt spjeldet manuelt før du starter enheten

Se regelmessig til utedelen og fjern evt. is som bygger seg opp mot maskinens underside.

UKETIMER:

Still inn inntil 4 ON- eller OFF-timere for individuelle ukedager og inntil 28 ON- eller OFF-timere for én uke.

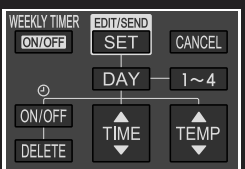

1 Trykk for å stille inn uketimeren (blinker).

2 Trykk og for å angi dag og innstillingsnummer.

3 Trykk , og for å stille inn ON/OFF, klokkeslett og temperatur.

(Trykk for å slette timerinnstillingene. Hold nede for raskt å endre klokkeslettet)

(Trykk og for å stille inn timeren for andre dager og/eller innstillingsnummer)

4 Trykk for å fullføre og overføre innstillingene (slutter å blinke).

5 Trykk for å slå uketimeren på (ON). (lyser). De lagrede innstillingene slettes ikke når uketimeren slås av (OFF).

Kontrollere innstillingene for uketimeren:

1 Trykk for å stille inn uketimeren (blinker).

2 Trykk og for å vise innstillingene for en bestemt dag eller innstillingsnummer.

Trykk for å avslutte innstilling av uketimeren.

RÅD OM GODT VEDLIKEHOLD

Rengjøring hver 2. uke, eller etter behov

Slå av maskinen

- Slå først av maskinen med fjernkontrollen.
- Koble så fra strømtilførselen eller ta sikringen.

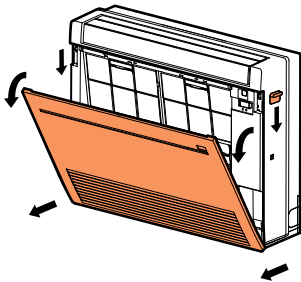

Åpne frontpanelet

- Slå ned klaffen på begge sider av enheten.
- Trekk frontpanelet mot deg.
- Åpne frontpanelet helt, og ta det av.

Rengjøring av frontpanelet

- Tørk av med en myk, tørr klut, eller vask det med vann.
- Ikke la det ligge i vann i mer enn to timer.
- La det tørke godt før det monteres.

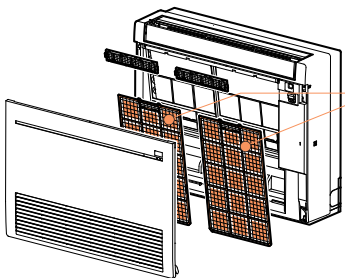

Luftfilter (Grovfilter / Nano-platina-filter)

- Ta ut begge luftfilterne.
- Fjern støv og urenheter med støvsuger, eller skyll med vann.
- Etter skylling med vann, må det tørke godt i skyggen.

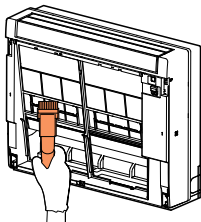

Rengjøring av kjøleribbene

Dette gjøres med et egnet sluttstykke til støvsugeren. OBS! Støvsug forsiktig i ribbenes retning (loddrett).

Quick Clean støvsugersett er perfekt for dette.

Frontpanel montering

Monter frontpanelet ved å følge fremgangsmåten for fjerning i motsatt rekkefølge.

Rengjøring hver 3. måned, eller etter behov

Slå av maskinen og koble fra strømtilførselen som beskrevet øverst.

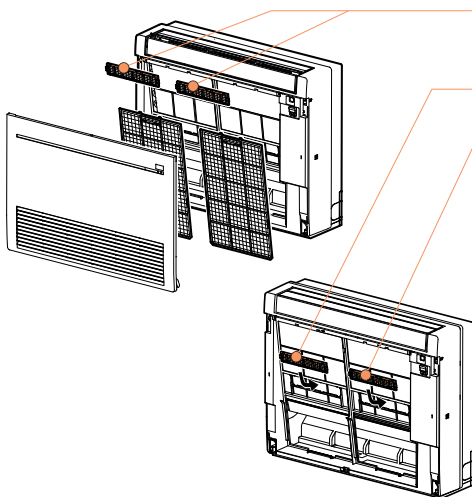

Luftrengjøringsfilter (enzymfilter mot allergi)

- Ta ut luftfilterne (se over).
 - Ta ut luftrengjøringsfilterne.
 - Fjern støv og urenheter med støvsuger.
- Når det ikke er mulig å fjerne støv og urenheter med støvsuger:*

- Legg filter og ramme i lunken vann og skyll det.

(Du kan bruke utvannede milde vaskemidler på smuss som ikke lar seg fjerne)

- Etter vask må de tørke godt i skyggen.
- Skift ut luftrengjøringsfilterne hvert år for best ytelse. (Delenummer: MAC-408FT-E)

FILTER OG EKSTRAUTSTYR



Luftrengjøringsfilter (enzymfilter mot allergi)

For best ytelse anbefaler vi å skifte ut dette luftfilteret hvert år.
Delenummer: MAC-408FT-E



Quick Clean støvsugerset

Passer til de fleste støvsugere og gjør at man enkelt kommer til for å støvsuge varmpumpens innedel.



Tøffingen Varmepumperens

Rengjøringsmiddel til innedel.

Se video på www.youtube.com
"Tøffingen varmpumperens - brukerveiledning"



Hus og Tak

Sett tak eller hus over varmpumpen din, da unngår du at:

- Snø kommer inn i pumpen
 - Regn legger seg på pumpen og fryser til
 - Løv og smuss legger seg på pumpen
- Når utedelen til varmpumpen ikke får snø og regn på seg som den må fjerne, vil virkningsgraden og levetiden øke.

Filter og ekstrautstyr bestilles gjennom autorisert forhandler, eller på www.miba.no

VIKTIG!

- **Du får best ytelse og strømbesparelse hvis du rengjør filtrene regelmessig.**
- Det anbefales at du rengjør luftfiltrene hver 2. uke.
- Skitne filtre forårsaker kondensering i varmpumpen og bidrar til dannelse av sopp, som f.eks. mugg.
- Bruk bare utvannede, milde vaskemidler.
- Ikke bruk rensbensin, tynner, poleringspulver eller insektmiddel.
- Ikke ta på metalldele med hendene.
- Ikke tørk delene i direkte sollys eller varme.
- Vannet må ikke overskride 50°C
- Ikke start enheten før alle komponenter er på plass.

Forleng levetiden og bevar virkningsgraden (besparelsen) til din varmpumpe med godt vedlikehold!

Service fra autorisert forhandler

I tillegg til vedlikeholdet man gjør selv trenger varmpumpen nødvendig ettersyn og en grundigere service hvert 2.-3. år, avhengig av bruk og miljø der du bor.

Vi anbefaler å kontakte en autoriserte Mitsubishi Electric forhandler for en serviceavtale.



Vil du vite mer? www.miba.no/kundeservice