

# Profilsortiment

Profiler for fliser og naturstein

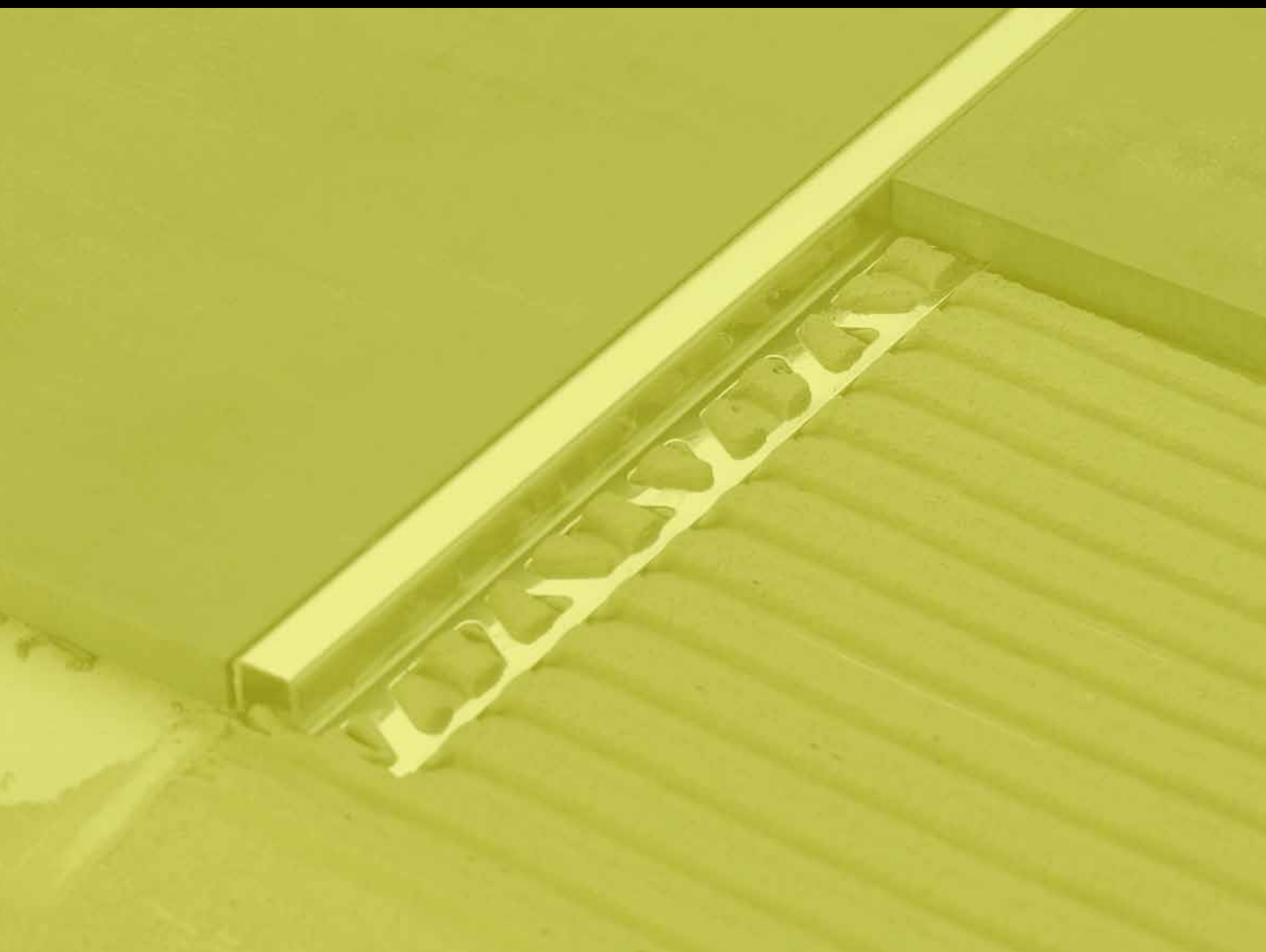

- 01 Hjørneprofiler | SIDE 03 |
- 02 Mosaikkprofiler | SIDE 11 |
- 03 Heldekkende profiler | SIDE 16 |
- 04 Dekorprofiler | SIDE 21 |
- 05 L-profiler | SIDE 22 |
- 06 Gulvprofiler | SIDE 24 |
- 07 Trappeneseprofiler | SIDE 28 |
- 08 Bevegelsesprofiler | SIDE 34 |
- 09 Sokkelprofiler | SIDE 36 |
- 10 Diverse | SIDE 39 |



## Roundjolly – hjørneprofiler med avrundet form

Hjørneprofiler som har til hensikt å beskytte fliskanten mot skader og slitasje. I tillegg får man et dekorativt hjørne. Materialvalgene og fargemulighetene er mange, ergo kan man tilpasse hjørnet til andre elementer i rommet. Roundjolly leveres i materialene anodisert, polert, forgylt og pulverlakkert aluminium, rustfritt stål som enten er polert, børstet eller sanded og PVC i en mengde farger. Utvendige og innvendige hjørner tilpasset profilene kan leveres til alle størrelser, farger og kvaliteter.

**Bruksområde:** Vegger i alle flislagte rom for beskyttelse og dekor. Kan også brukes utvendig forutsatt korrekt materialvalg.

	V.nr.	Varenavn	EAN	NOBB	Krt.
	3134	Roundjolly alu. krom 6mm polert	8014055011234	26273201	1 Stk
	31352	Utvendig hjørne 6mm polert alu. pk a 2 stk	8014055047516	44022054	1 Stk
	31362	Innvendig hjørne 6mm polert alu. pk a 2 stk	8014055049169	44023155	1 Stk
	3137	Roundjolly alu. krom 8mm polert	8014055011579	26271908	1 Stk
	31382	Utvendig hjørne 8mm polert alu. pk a 2 stk	8014055047936	44022084	1 Stk
	31392	Innvendig hjørne 8mm polert alu. pk a 2 stk	8014055049343	44023185	1 Stk
	3140	Roundjolly alu. krom 10mm polert	8014055010800	26271924	1 Stk
	31412	Utvendig hjørne 10mm polert alu. pk a 2 stk	8014055047189	44023053	1 Stk
	31422	Innvendig hjørne 10mm polert alu. pk a 2 stk	8014055049527	44023314	1 Stk
	3143	Roundjolly alu. krom 12,5mm polert	8014055011050	26274845	1 Stk
	31442	Utvendig hjørne polert alu. 12,5mm pk a 2 stk	8014055047394	44023083	1 Stk
	31452	Innvendig hjørne polert alu. 12,5mm pk a 2 stk	8014055049633	44023344	1 Stk

	V.nr.	Varenavn	EAN	NOBB	Krt.
	<b>Roundjolly anodisert alu.</b>				
	3177	Roundjolly anodisert alu. sølv 6mm	8014055011227	26273235	1 Stk
	31782	Utvendig hjørne 6mm anodisert alu. pk a 2 stk	8014055047509	44022065	1 Stk
	31792	Innvendig hjørne 6mm anodisert alu. pk a 2 stk	8014055049145	44023166	1 Stk
	3180	Roundjolly anodisert alu. sølv 8mm	8014055011562	26272047	1 Stk
	31812	Utvendig hjørne 8mm anodisert alu. pk a 2 stk	8014055047929	44022092	1 Stk
	31822	Innvendig hjørne 8mm anodisert alu. pk a 2 stk	8014055049329	44023212	1 Stk
	3183	Roundjolly anodisert alu. sølv 10mm	8014055010794	26272054	1 Stk
	31842	Utvendig hjørne 10mm anodisert alu. pk a 2 stk	8014055047172	44023064	1 Stk
	31852	Innvendig hjørne 10mm anodisert alu. pk a 2 stk	8014055049503	44023325	1 Stk
3186	Roundjolly anodisert alu. sølv 12,5mm	8014055011043	26273482	1 Stk	
31872	Utvendig hjørne 12,5mm anodisert alu. pk a 2 stk	8014055048469	44023098	1 Stk	
31882	Innvendig hjørne 12,5mm anodisert alu. pk a 2 stk	8014055049619	44023352	1 Stk	

	V.nr.	Varenavn	EAN	NOBB	Krt.
	<b>Roundjolly hvitlakkert alu.</b>				
	3189	Roundjolly lakkert alu. hvit 6mm	8014055011074	26276121	5 Stk
	31902	Utvendig hjørne 6mm alu. hvit pk a 2 stk	8014055047417	44022046	1 Stk
	31912	Innvendig hjørne 6mm alu. hvit pk a 2 stk	8014055049015	44023136	1 Stk
	3192	Roundjolly lakkert alu. hvit 8mm	8014055011418	26272088	5 Stk
	31932	Utvendig hjørne 8mm alu. hvit pk a 2 stk	8014055047820	44022073	1 Stk
	31942	Innvendig hjørne 8mm alu. hvit pk a 2 stk	8014055049183	44023174	1 Stk
	3195	Roundjolly lakkert alu. hvit 10mm	8014055010640	26272096	5 Stk
	31962	Utvendig hjørne 10mm alu. hvit pk a 2 stk	8014055047073	44022103	1 Stk
	31972	Innvendig hjørne 10mm alu. hvit pk a 2 stk	8014055049367	44023238	1 Stk
3198	Roundjolly 12,5mm lakkert alu. hvit	8014055010985	42687275	5 Stk	
319812	Utvendig hjørne 12,5mm alu. hvit pk a 2 stk	8014055047356	44023072	1 Stk	
319822	Innvendig hjørne 12,5mm alu. hvit pk a 2 stk	8014055049541	44023333	1 Stk	

	V.nr.	Varenavn	EAN	NOBB	Krt.
	<b>Roundjolly svartlakkert alu.</b>				
	31860	Roundjolly 6mm lakkert alu. svart 2,7m	8014055011173	44357373	5 Stk
	31861	Utvendig hjørne 6mm lakkert alu. svart pk a 2 stk	8014055047486	44357392	1 stk
	31862	Innvendig hjørne 6mm lakkert alu. svart pk a 2 stk	8014055049107	44357418	1 stk
	31863	Roundjolly 8mm lakkert alu. svart 2,7m	8014055011517	44357422	5 stk
	31864	Utvendig hjørne 8mm lakkert alu. svart pk a 2 stk	8014055047899	44357437	1 stk
	31865	Innvendig hjørne 8mm lakkert alu. svart pk a 2 stk	8014055049282	44357441	1 stk
	31866	Roundjolly 10mm lakkert alu. svart 2,7m	8014055010749	44357456	5 stk
	31867	Utvendig hjørne 10mm lakkert alu. svart pk a 2 stk	8014055047141	44357460	1 stk
	31868	Innvendig hjørne 10mm lakkert alu. svart pk a 2 stk	8014055049466	44357475	1 stk

	V.nr.	Varenavn	EAN	NOBB	Krt.
	<b>Roundjolly forgylt alu.</b>				
	3149	Roundjolly alu. forgylt 8mm	8014055011555	26271940	5 Stk
	31502	Utvendig hjørne forgylt 8mm pk a 2 stk	8014055047912	44589205	1 Stk
	31512	Innvendig hjørne forgylt 8mm pk a 2 stk	8014055049336	44589224	1 Stk
	3152	Roundjolly alu. forgylt 10mm	8014055010787	26271965	5 Stk
	31532	Utvendig hjørne 10mm forgylt pk a 2 stk	8014055047912	44022886	1 Stk
	31542	Innvendig hjørne forgylt 10mm pk a 2 stk	8014055049510	44589232	1 Stk

	V.nr.	Varenavn	EAN	NOBB	Krt.
	<b>Roundjolly polert rustfritt stål</b>				
	3158	Roundjolly polert rustfritt stål 6mm	8014055021004	26274852	5 Stk
	31592	Utvendig hjørne 6mm polert rustfritt stål pk a 2 stk	8014055047523	44019197	1 Stk
	31602	Innvendig hjørne 6mm polert rustfritt stål pk a 2 stk	8014055049176	44023378	1 Stk
	3161	Roundjolly polert rustfritt stål 8mm	8014055011586	26271981	5 Stk
	31622	Utvendig hjørne 8mm polert rustfritt stål pk a 2 stk	8014055047943	44019216	1 Stk
	31632	Innvendig hjørne 8mm polert rustfritt stål pk a 2 stk	8014055049350	44023560	1 Stk
	3164	Roundjolly polert rustfritt stål 10mm	8014055010817	26271999	5 Stk
	31652	Utvendig hjørne 10mm polert rustfritt stål pk a 2 stk	8014055047196	44019220	1 Stk
	31266	Innvendig hjørne 10mm polert rustfritt stål pk a 2 stk	8014055049534	44023575	1 Stk
31661	Roundjolly polert rustfritt stål 12,5mm	8014055011067	42687237	5 Stk	
316622	Utvendig hjørne 12,5mm polert rustfritt stål pk a 2 stk	8014055047400	44019235	1 Stk	
316632	Innvendig hjørne 12,5mm polert rustfritt stål pk a 2 stk	8014055049640	44023586	1 Stk	

	V.nr.	Varenavn	EAN	NOBB	Krt.
	<b>Roundjolly børstet rustfritt stål</b>				
	3167	Roundjolly børstet rustfritt stål 6mm	8014055011241	26273227	5 Stk
	31682	Utvendig hjørne 6mm børstet rustfritt stål pk a 2 stk	8014055049794	44020915	1 Stk
	31692	Innvendig hjørne 6mm børstet rustfritt stål pk a 2 stk	8014055049855	44023594	1 Stk
	3170	Roundjolly børstet rustfritt stål 8mm	8014055021011	26272021	5 Stk
	31712	Utvendig hjørne 8mm børstet rustfritt stål pk a 2 stk	8014055049800	44020934	1 Stk
	31722	Innvendig hjørne 8mm børstet rustfritt stål pk a 2 stk	8014055049862	44595766	1 Stk
	3173	Roundjolly børstet rustfritt stål 10mm	8014055021028	26272039	5 Stk
	31742	Utvendig hjørne 10mm børstet rustfritt stål pk a 2 stk	8014055049848	44022020	1 Stk
	31752	Innvendig hjørne 10mm børstet rustfritt stål pk a 2 stk	8014055049879	44023605	1 Stk
3176	Roundjolly børstet rustfritt stål 12,5mm	8014055021035	41730061	5 Stk	
317612	Utvendig hjørne 12,5mm børstet rustfritt stål pk a 2 stk	8014055043112	44595785	1 Stk	
317622	Innvendig hjørne 12,5mm børstet rustfritt stål pk a 2 stk	8014055049886	44023613	1 Stk	



	V.nr.	Varenavn	EAN	NOBB	Krt.
	<b>Roundjolly rustfritt stål sanded</b>				
	3340	Roundjolly 8mm rustfritt stål sanded 2,7m	8014055047639	44234680	5 Stk
	3341	Utvendig hjørne 8mm rustfritt stål sanded pk a 2 stk	8014055049954	44234695	1 Stk
	3342	Innvendig hjørne 8mm rustfritt stål sanded pk a 2 stk	8014055050004	44234714	1 Stk
	3343	Roundjolly 10mm rustfritt stål sanded 2,7m	8014055046601	44234733	5 Stk
	3344	Utvendig hjørne 10mm rustfritt stål sanded pk a 2 stk	8014055049961	44234744	1 Stk
	3345	Innvendig hjørne 10mm rustfritt stål sanded pk a 2 stk	8014055050011	44234763	1 Stk
	3346	Roundjolly 12,5mm rustfritt stål sanded 2,7m	8014055047653	44234778	5 Stk
	3347	Utvendig hjørne 12,5mm rustfritt stål sanded pk a 2 stk	8014055049978	44234797	1 Stk
	3348	Innvendig hjørne 12,5mm rustfritt stål sanded pk a 2 stk	8014055050028	44234816	1 Stk

	V.nr.	Varenavn	EAN	NOBB	Krt.
	<b>Roundjolly PVC hvit</b>				
	3101	Roundjolly 6mm PVC hvit 2,7m	8014055011258	26273045	120 Stk
	31022	Utvendig hjørne 6mm PVC hvit pk a 2 stk	8014055047530	44023624	1 Stk
	31032	Innvendig hjørne 6mm PVC hvit pk a 2 stk	8014055048643	44077698	1 Stk
	3104	Roundjolly 8mm PVC hvit 2,7m	8014055011593	26271759	100 Stk
	31052	Utvendig hjørne 8mm PVC hvit pk a 2 stk	8014055047950	44023658	1 Stk
	31062	Innvendig hjørne 8mm PVC hvit pk a 2 stk	8014055048803	44078663	1 Stk
	3107	Roundjolly 10mm PVC hvit 2,7m	8014055010824	26271783	70 Stk
	31082	Utvendig hjørne 10mm PVC hvit pk a 2 stk	8014055047202	44023734	1 Stk
	31092	Innvendig hjørne 10mm PVC hvit pk a 2 stk	8014055048483	44078678	1 Stk
	3110	Roundjolly 12,5mm PVC hvit 2,7m	8014055039580	42765013	70 Stk
	31112	Utvendig hjørne 12,5mm PVC hvit pk a 2 stk	8014055048131	44023802	1 Stk

	V.nr.	Varenavn	EAN	NOBB	Krt.
	<b>Roundjolly PVC lysgrå</b>				
	3113	Roundjolly 6mm PVC lysgrå 2,7m	8014055011272	26271817	120 Stk
	31142	Utvendig hjørne 6mm PVC lysgrå pk a 2 stk	8014055047554	44023632	1 Stk
	31152	Innvendig hjørne 6mm PVC lysgrå pk a 2 stk	8014055048667	44078682	1 Stk
	3116	Roundjolly 8mm PVC lysgrå 2,7m	8014055011616	26271841	100 Stk
	31172	Utvendig hjørne lysgrå PVC 8mm pk a 2 stk	8014055050042	44023681	1 Stk
	31182	Innvendig hjørne 8mm PVC lysgrå pk a 2 stk	8014055048827	44078697	1 Stk
	3119	Roundjolly 10mm PVC lysgrå 2,7m	8014055010848	26273052	70 Stk
	31202	Utvendig hjørne 10mm PVC lysgrå pk a 2 stk	8014055047226	44023753	1 Stk
	31212	Innvendig hjørne 10mm PVC lysgrå pk a 2 stk	8014055048506	44078701	1 Stk

	V.nr.	Varenavn	EAN	NOBB	Krt.
	<b>Roundjolly PVC grå</b>				
	3125	Roundjolly 6mm PVC grå 2,7m	8014055011289	26273086	120 Stk
	31262	Utvendig hjørne 6mm PVC grå pk a 2 stk	8014055047561	44023643	1 Stk
	31272	Innvendig hjørne 6mm PVC grå pk a 2 stk	8014055048674	44078716	1 Stk
	3128	Roundjolly 8mm PVC grå 2,7m	8014055011623	26271874	100 Stk
	31292	Utvendig hjørne 8mm PVC grå pk a 2 stk	8014055047974	44023696	1 Stk
	31302	Innvendig hjørne 8mm PVC grå pk a 2 stk	8014055048834	44078765	1 Stk
	3131	Roundjolly 10mm PVC grå 2,7m	8014055010855	26273136	70 Stk
	31322	Utvendig hjørne 10mm PVC grå pk a 2 stk	8014055047233	44023772	1 Stk
	31332	Innvendig hjørne 10mm PVC grå pk a 2 stk	8014055048513	44078773	1 Stk

	V.nr.	Varenavn	EAN	NOBB	Krt.
	<b>Roundjolly PVC svart</b>				
	31014	Roundjolly 8mm PVC svart 2,7m	8014055011722	26273177	100 Stk
	310152	Utvendig hjørne 8mm PVC svart pk a 2 stk	8014055048087	44023726	1 Stk
	310162	Innvendig hjørne 8mm PVC svart pk a 2 stk	8014055048933	44078784	1 Stk
	31017	Roundjolly 10mm PVC svart 2,7m	8014055010954	26273441	70 Stk
	310182	Utvendig hjørne 10mm PVC svart pk a 2 stk	8014055047332	44023798	1 Stk
	310192	Innvendig hjørne 10mm PVC svart pk a 2 stk	8014055048629	44078792	1 Stk

	V.nr.	Varenavn	EAN	NOBB	Krt.
	<b>Roundjolly PVC lys beige</b>				
	31023	Roundjolly 8mm PVC lys beige 2,7m	8014055011647	26273185	100 Stk
	310242	Utvendig hjørne 8mm PVC lys beige pk a 2 stk	8014055048001	44023715	1 Stk
	310252	Innvendig hjørne 8mm PVC lys beige pk a 2 stk	8014055048858	44078803	1 Stk
	31026	Roundjolly 10mm PVC lys beige 2,7m	8014055010879	26273193	70 Stk
	310272	Utvendig hjørne 10mm PVC lys beige pk a 2 stk	8014055047257	44023783	1 Stk
	310282	Innvendig hjørne 10mm PVC lys beige pk a 2 stk	8014055048537	44078818	1 Stk



## Squarejolly – hjørneprofiler som er rettvinklet

Hjørneprofiler som har til hensikt å beskytte fliskanten mot skader og slitasje. I tillegg får man et dekorativt hjørne. Materialvalgene og fargemulighetene er mange, ergo kan man tilpasse hjørnet til andre elementer i rommet. Squarejolly leveres i materialene anodisert aluminium sølv og titan, polert aluminium blank, forgyldt og titan og rustfritt stål som enten er polert, børstet eller sanded. Hjørner tilpasset profilene kan leveres til alle størrelser og kvaliteter.

**Bruksområde:** Vegger og gulv i alle flislagte rom for beskyttelse og dekor. Ypperlig til innramming av nedsenkede dørmatter, rister etc. Velegnet også som trappenese. Kan også brukes utvendig forutsatt korrekt materialvalg.



	V.nr.	Varenavn	EAN	NOBB	Krt.
	3075	Squarejolly 8mm polert alu. 2,7m	8014055038606	42546363	1 Stk
	30762	Hjørne Squarejolly 8mm polert alu. pk a 2 stk	8014055049718	44018974	1 Stk
	3077	Squarejolly 10mm polert alu. 2,7m	8014055038613	42546378	1 Stk
	30782	Hjørne Squarejolly 10mm polert alu. pk a 2 stk	8014055049756	44018985	1 Stk
	3079	Squarejolly 12,5mm polert alu. 2,7m	8014055038620	42546397	1 Stk
	30802	Hjørne Squarejolly 12,5mm polert alu. pk a 2 stk	8014055049770	44019080	1 Stk

	V.nr.	Varenavn	EAN	NOBB	Krt.
	3067	Squarejolly 8mm anodisert alu. 2,7m	8014055038576	42546325	1 Stk
	30682	Hjørne squarejolly 8mm anodisert alu. pk a 2 stk	8014055050073	44018993	1 Stk
	3069	Squarejolly 10mm anodisert alu. 2,7m	8014055038583	42546333	1 Stk
	30702	Hjørne squarejolly 10mm anodisert alu. pk a 2 stk	8014055049749	44019023	1 Stk
	3071	Squarejolly 12,5mm anodisert alu. 2,7m	8014055038590	42546344	1 Stk
	30722	Hjørne squarejolly 12,5mm anodisert alu. pk a 2 stk	8014055049893	44019125	1 Stk

	V.nr.	Varenavn	EAN	NOBB	Krt.
	30736	Squarejolly 8mm polert alu. titan 2,7m	8014055041507	43403144	5 stk
	307372	Hjørne squarejolly 8mm polert alu. titan pk a 2 stk	8014055050936	44019004	1 Stk
	30738	Squarejolly 10mm polert alu. titan 2,7m	8014055041521	43403152	5 Stk
	307392	Hjørne squarejolly 10mm polert alu. titan pk a 2 stk	8014055050912	44019038	1 Stk
	30740	Squarejolly 12,5mm polert alu. titan 2,7m	8014055041545	43403163	5 Stk
	307412	Hjørne squarejolly 12,5mm polert alu. titan pk a 2 stk	8014055051162	44019133	1 Stk

	V.nr.	Varenavn	EAN	NOBB	Krt.
	30730	Squarejolly 8mm anodisert alu. titan 2,7m	8014055041408	42876426	5 Stk
	307312	Hjørne squarejolly 8mm anodisert alu. titan pk a 2 stk	8014055050929	44019012	1 Stk
	30732	Squarejolly 10mm anodisert alu. titan 2,7m	8014055041422	42876445	5 Stk
	307332	Hjørne squarejolly 10mm anodisert alu. titan pk a 2 stk	8014055051506	44019042	1 Stk
	30734	Squarejolly 12,5mm anodisert alu. titan 2,7m	8014055041446	43405125	5 Stk
	307352	Hjørne squarejolly 12,5mm anodisert alu. titan pk a 2 stk	8014055051179	44019144	1 Stk

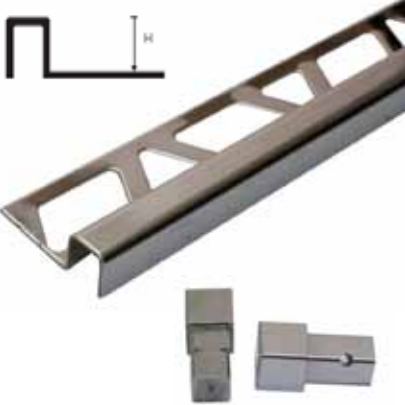
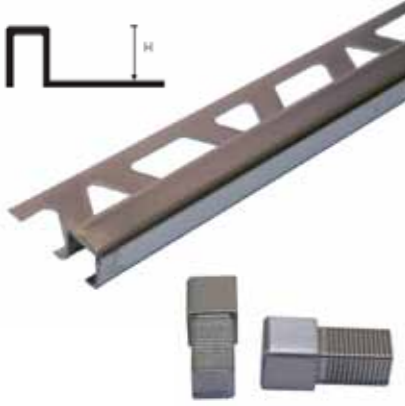

	V.nr.	Varenavn	EAN	NOBB	Krt.
<b>Squarejolly polert rustfritt stål</b> 	3083	Squarejolly 8mm polert rustfritt stål 2,7m	8014055038699	42546416	5 Stk
	30842	Hjørne Squarejolly 8mm polert rustfritt stål pk a 2 stk	8014055049817	44018898	1 Stk
	3085	Squarejolly 10mm polert rustfritt stål 2,7m	8014055038705	42546435	5 Stk
	30862	Hjørne Squarejolly 10mm polert rustfritt stål pk a 2 stk	8014055049732	44018902	1 Stk
	3087	Squarejolly 12,5mm polert rustfritt stål 2,7m	8014055038712	42546454	5 Stk
	30882	Hjørne Squarejolly 12,5mm polert rustfritt stål pk a 2 stk	8014055049824	44018917	1 Stk
<b>Squarejolly børstet rustfritt stål</b> 	3091	Squarejolly 8mm børstet rustfritt stål 2,7m	8014055038736	42546473	5 Stk
	30922	Hjørne Squarejolly 8mm børstet rustfritt stål pk a 2 stk	8014055049909	44018940	1 Stk
	3093	Squarejolly 10mm børstet rustfritt stål 2,7m	8014055038743	42546492	5 Stk
	30942	Hjørne Squarejolly 10mm børstet rustfritt stål pk a 2 stk	8014055049916	44018955	1 Stk
	3095	Squarejolly 12,5mm børstet rustfritt stål 2,7m	8014055038729	42546518	5 Stk
	30962	Hjørne Squarejolly 12,5mm børstet rustfritt stål pk a 2 stk	8014055049831	44018966	1 Stk
<b>Squarejolly rustfritt stål sanded</b> 	3040	Squarejolly 8mm rustfritt stål sanded 2,7m	8014055047646	44234820	5 Stk
	3041	Hjørne squarejolly 8mm rustfritt stål sanded pk a 2 stk	8014055049958	44234835	1 Stk
	3042	Squarejolly 10mm rustfritt stål sanded 2,7m	8014055047660	44234865	5 Stk
	3043	Hjørne squarejolly 10mm rustfritt stål sanded pk a 2 stk	8014055050875	44234873	1 Stk
	3044	Squarejolly 12,5mm rustfritt stål sanded 2,7m	8014055047677	44234884	5 Stk
	3045	Hjørne squarejolly 12,5mm rustfritt stål sanded pk a 2 stk	801405504992	44234892	1 Stk

# MOSAIKKLISTER

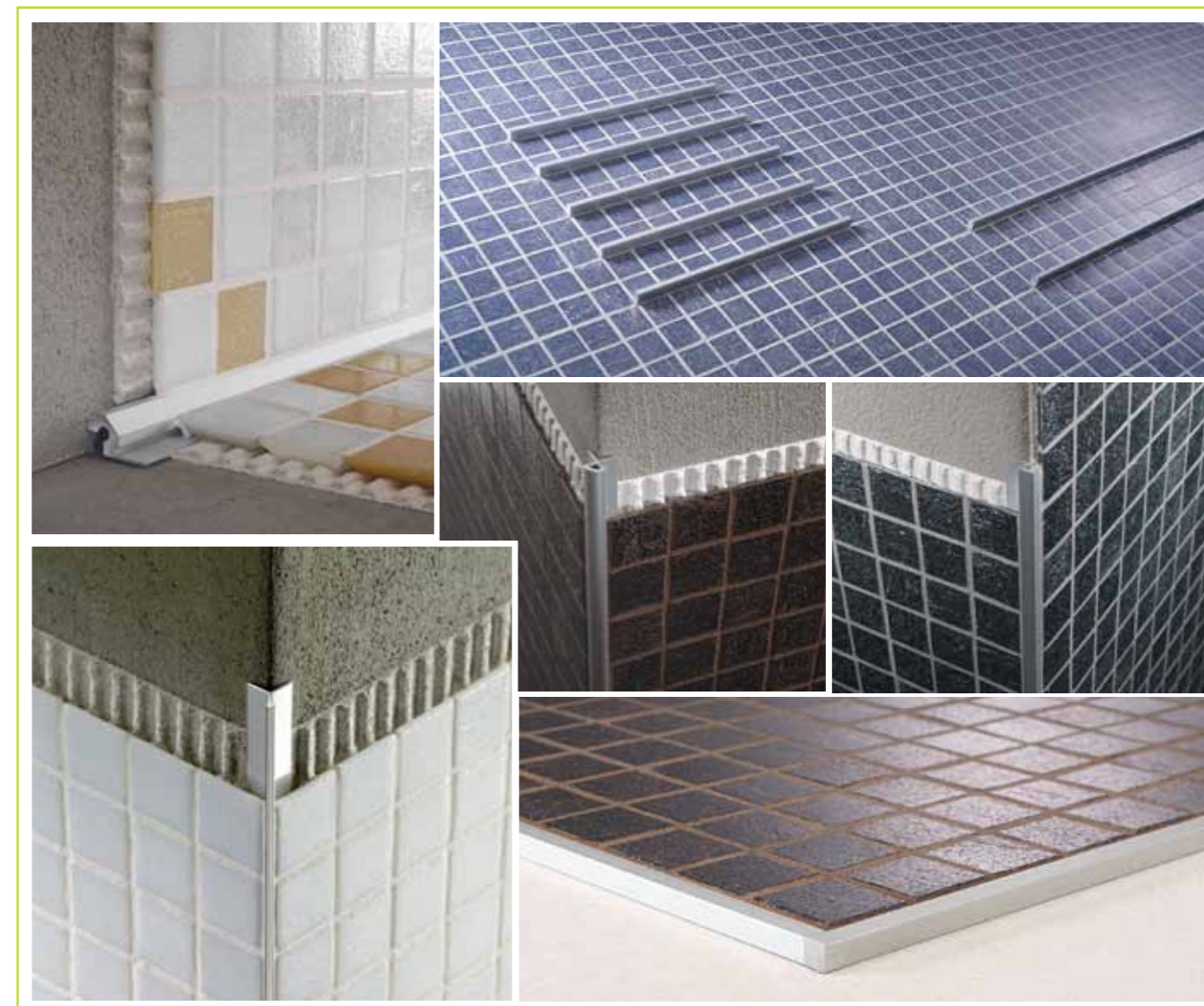

## Mosaictec – profiler tilpasset mosaikkfliser

Mosaikk er normalt små og tynne fliser laget av mange forskjellige materialer. Tradisjonelle profiler vil normalt være overdimensjonert for bruk sammen med mosaikk og dermed uegnet. Derfor har vi en egen serie profiler hvor både materialtykkelsen og byggehøyden (4,4mm) er tilpasset mosaikk.

I utvalget av mosaikkprofiler finnes runde hjørneprofiler, firkantede hjørneprofiler, trekantprofiler for hjørner, profiler for innvendige hjørner og dekorprofiler. Hensikten med alle profilene er kombinasjonen av beskyttelse av flisene og dekor.

Mosaictec leveres i materialene polert og anodisert aluminium.

**Bruksområde:** Overalt hvor mosaikkfliser benyttes, herunder bad, kjøkken etc.

V.nr.	Varenavn	EAN	NOBB	Krt.
-------	----------	-----	------	------

## Mosaictec RJM 44 anodisert alu.

3310	Mosaictec RJM 44 anodisert alu. 2,7m	8014055039399	42703424	5 stk
------	--------------------------------------	---------------	----------	-------

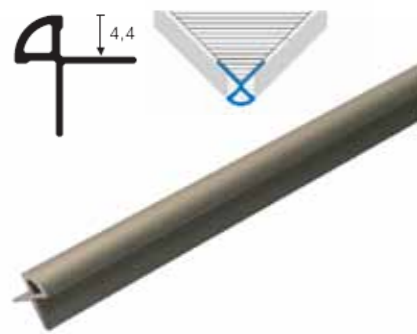

## Mosaictec SJM 44 polert alu.

3311	Mosaictec RJM 44 polert alu. 2,7m	8014055039498	42703432	5 stk
------	-----------------------------------	---------------	----------	-------

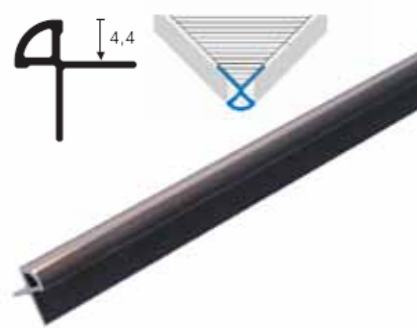

## Mosaictec SJM 44 anodisert alu.

3312	Mosaictec SJM 44 anodisert alu. firkanthjørne 2,7m	8014055039412	42703443	5 stk
33120	Hjørne for Mosaictec SJM44 anodisert alu. firkant	8014055039627	42705123	5 stk



## Mosaictec SJM 44 polert alu.

V.nr.	Varenavn	EAN	NOBB	Krt.
-------	----------	-----	------	------

3313	Mosaictec SJM 44 polert alu. firkanthjørne 2,7m	8014055039450	42703462	5 stk
33130	Hjørne for Mosaictec SJM 44 polert alu. firkant	8014055039634	42719793	5 stk

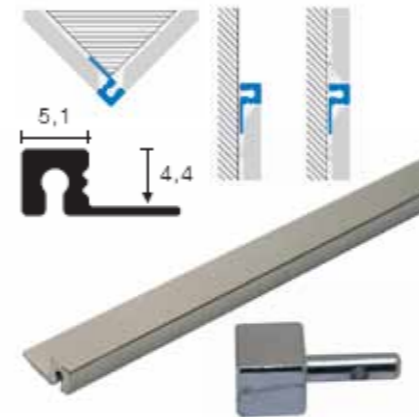

## Mosaictec RJF 44

3314	Mosaictec RJF 44 anodisert alu. trekant 2,7m	8014055039405	42703477	5 stk
------	--	---------------	----------	-------

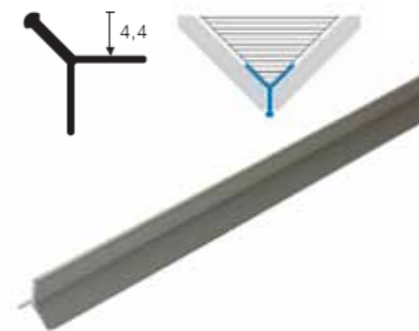

## Mosaictec CRM 44

3315	Mosaictec RJF 44 polert alu. trekant 2,7m	8014055039481	42749643	5 stk
------	---	---------------	----------	-------

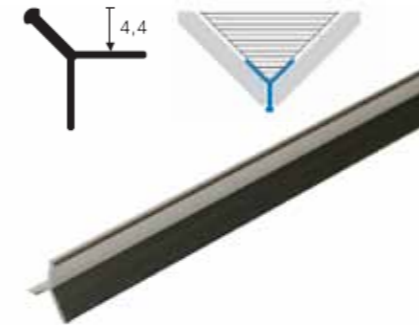

V.nr.	Varenavn	EAN	NOBB	Krt.
-------	----------	-----	------	------

## Mosaictec CRM 44 anodisert alu.

3316

Mosaictec CRM 44 anodisert alu. innv. hjørne 2,7m

8014055039429

42749658

5 stk

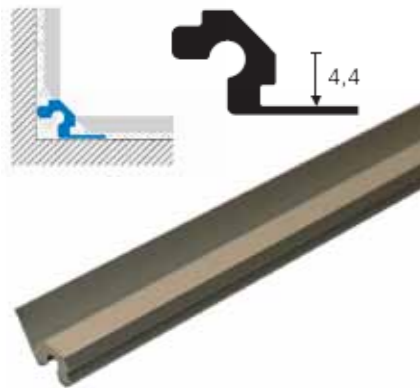

## Mosaictec CRM 44 polert alu.

3317

Mosaictec CRM 44 polert alu. innv. hjørne 2,7m

8014055039467

42749662

5 stk

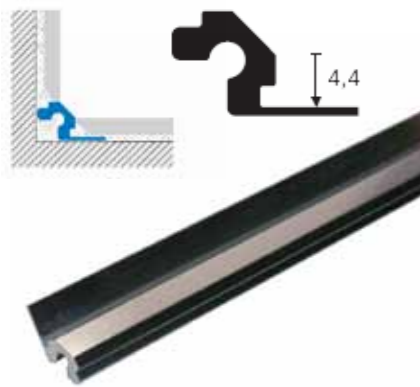

## Mosaictec LIM 44 anodisert alu.

3318

Mosaictec LIM 44 anodisert alu. dekor 2,7m

8014055039443

42749677

5 stk

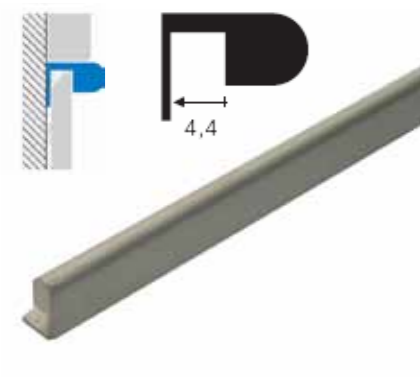

V.nr.	Varenavn	EAN	NOBB	Krt.
-------	----------	-----	------	------

## Mosaictec LIM 44 polert alu.

3319

Mosaictec LIM 44 polert alu. dekor 2,7m

8014055039474

42749681

5 stk

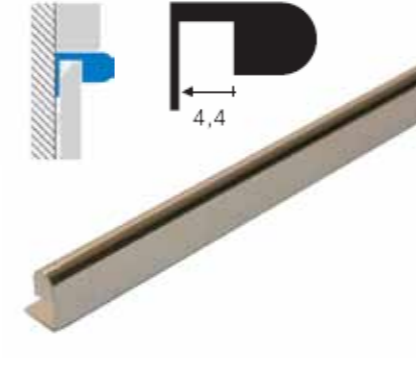



# HELDEKKENDE PROFILER



## Keracorner – utenpåliggende, selvklebende hjørneprofiler

Keracorner er en type profil som har til hensikt å beskytte et allerede flislagt hjørne mot skader. Profilen kan også skjule eksisterende skader og sørge for at nye skader ikke oppstår. Keracorner er dekorative profiler som leveres i materialene polert rustfritt stål og anodisert aluminium.

	V.nr.	Varenavn	EAN	NOBB	Krt.
	3280	Keracorner 25x25mm pol. r.fr. stål selvklebende 2,7m	8014055008999	26273490	3 Stk
	32804	Keracorner 40x40mm pol. r.fr. stål selvklebende 2,7m	8014055009071	42749605	3 Stk

	V.nr.	Varenavn	EAN	NOBB	Krt.
	3281	Keracorner 25x25mm anodisert alu. selvklebende 2,7m	8014055008975	26273508	3 Stk
	3285	Keracorner 25x25mm hvit lakkert alu. selvklebende 2,7m	8014055008913	42749624	3 Stk



## Sanitec – profiler for funksjonelle og varige overganger mellom vegger og sanitærmøbler

Sanitec er en profil som benyttes til å sikre overgangen mellom for eksempel et badekar og veggen. Profilen vil forenkle renhold og hindre mugg- og soppdannelser. Profilen leveres både med og uten lim. Sanitec finnes i materialene anodisert og hvitlakkert aluminium og hvit pvc.

**Bruksområde:** Overgang mellom sanitærmøbler og vegg

	V.nr.	Varenavn	EAN	NOBB	Krt.
	33950	Sanitec SB hvit lakkert alu. selvklebende 2,7m	8014055013733	42749817	5 Stk

	V.nr.	Varenavn	EAN	NOBB	Krt.
	33951	Sanitec SB anodisert alu. selvklebende 2,7m	8014055013757	42749821	5 Stk
	33952	Sanitec SB PVC hvit 2,7m	8014055021431	42749836	5 Stk



## Roundcorner – profil for kraftig hjørnebeskyttelse

Profilen benyttes på utvendige hjørner på vegg for i gi begge fliskantene en robust beskyttelse samt lage et sterkt hjørne som tåler høy mekanisk påkjenning. Leveres i polert rustfritt stål.

	V.nr.	Varenavn	EAN	NOBB	Krt.
<p>Roundcorner pol. r.fr. stål</p>	3271	Roundcorner 8mm polert rustfritt stål 2,7m	8014055010602	26273243	1 Stk

## DEKORPROFILER



## Listec – dekorlist for vegger

Listec er et alternativ til en tradisjonell flisbord. Profilene legges i flislimet samtidig med flisene og vil bli en dekorativ bord på vegg. Leveres i materialene polert og anodisert aluminium.

	V.nr.	Varenavn	EAN	NOBB	Krt.
<p>Listec anodisert alu.</p>	3290	Listec LI 6x22mm anodisert alu. 2,7m	8014055031867	26276147	5 Stk
<p>Listec polert alu.</p>	3291	Listec LI 6x22mm polert alu. 2,7m	8014055010497	26276154	5 Stk



Nordic Tools 2011

05

# L-PROFILER



V.nr.	Varenavn	EAN	NOBB	Krt.
<b>Trimtec curveline</b>				
30306	Trimtec curveline 6mm ubehandlet alu. bøybar 2,7m	8014055007633	26276964	10 Stk
30308	Trimtec curveline 8mm ubehandlet alu. bøybar 2,7m	8014055007671	26276972	10 Stk
30310	Trimtec curveline 10mm ubehandlet alu. bøybar 2,7m	8014055007251	43272562	10 Stk

V.nr.	Varenavn	EAN	NOBB	Krt.
<b>Kerajolly polert alu.</b>				
3350	Kerajolly 6mm polert alu. 2,7m	8014055009996	42749696	10 Stk
3351	Kerajolly 8mm polert alu. 2,7m	8014055010299	26276766	10 Stk
3352	Kerajolly 10mm polert alu. 2,7m	8014055009378	26276774	10 Stk
3353	Kerajolly 12,5mm polert alu. 2,7m	8014055009682	26273516	10 Stk

V.nr.	Varenavn	EAN	NOBB	Krt.
<b>Kerajolly polert rustfritt stål</b>				
3355	Kerajolly 6mm polert rustfritt stål 2,7m	8014055007138	42749700	10 Stk
3356	Kerajolly 8mm polert rustfritt stål 2,7m	8014055007206	42749715	10 Stk
3357	Kerajolly 10mm polert rustfritt stål 2,7m	8014055006384	42749734	10 Stk
3358	Kerajolly 12,5mm polert rustfritt stål 2,7m	8014055006469	42749753	10 Stk
3359	Kerajolly 15mm polert rustfritt stål 2,7m	8014055006551	43928273	10 Stk

V.nr.	Varenavn	EAN	NOBB	Krt.
<b>Trimtec messing</b>				
33603	Trimtec 6mm messing 2,7m	8014055007152	42749764	10 Stk
33604	Trimtec 8mm messing 2,7m	8014055007237	42749783	10 Stk
33605	Trimtec 10mm messing 2,7m	8014055006407	42749798	10 Stk
33606	Trimtec 12,5mm messing 2,7m	8014055006483	42749802	10 Stk

## Trimtec - Kerajolly – vinkelrette hjørneprofiler for gulv og vegg

Hjørneprofiler som har til hensikt å beskytte fliskanten mot skader og slitasje. I tillegg får man et dekorativt hjørne. Materialvalgene er mange, ergo kan man tilpasse hjørnet til andre elementer i rommet. Trimtec og Kerajolly leveres i materialene naturell og polert aluminium, polert rustfritt stål og messing. Leveres også i bøybar kvalitet.

**Bruksområde:** Gulv og vegger i alle flislagte rom for beskyttelse og dekor. Ypperlig til innramming av nedsenkede dørmatter, rister etc. Velegnet også som trappene. Kan også brukes utvendig forutsatt korrekt materialvalg.

V.nr.	Varenavn	EAN	NOBB	Krt.
<b>Trimtec ubehandlet alu.</b>				
3018	Trimtec 6mm ubehandlet alu. 2,7m	8014355007107	41723780	10 Stk
3019	Trimtec 8mm ubehandlet alu. 2,7m	8014055007183	26274878	10 Stk
3020	Trimtec 10mm ubehandlet alu. 2,7m	8014055006353	26274886	10 Stk
3021	Trimtec 12,5mm ubehandlet alu. 2,7m	8014055006438	41723806	10 Stk
3022	Trimtec 15mm ubehandlet alu. 2,7m	8014055006506	42751134	10 Stk
3023	Trimtec 17,5mm ubehandlet alu. 2,7m	8014055006599	26274894	10 Stk

# GULVPROFILER

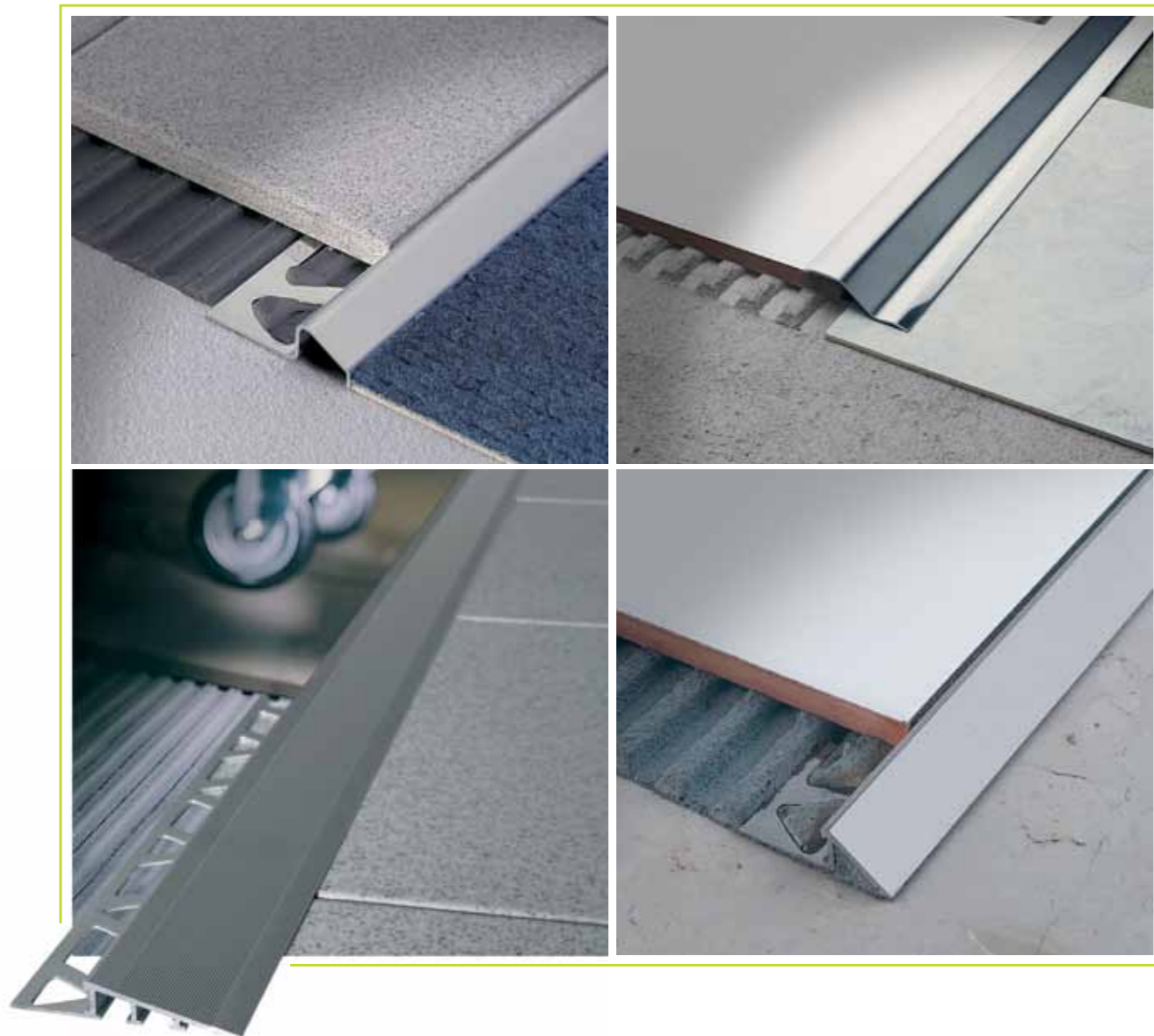

## Gulvprofiler

I gruppen gulvprofiler inngår flere forskjellige profiler. De har det fellestrekk at de skal beskytte fliskanten der hvor flisdekket avsluttes og et nytt materiale overtar. De kan også beskytte fliskanten der hvor man har høydeforskjeller i flisdekket. Profilene er velegnet på steder hvor man har middels til tung belastning, steder med stor trafikk av både personer og varer, både privat og kommersiell virksomhet.

Profilene leveres i materialene ubehandlet og anodisert aluminium og rustfritt stål.

	V.nr.	Varenavn	EAN	NOBB	Krt.
<b>Zerotec anodisert alu.</b> 	3051	Zerotec 8mm anodisert alu. 2,7m	8014055007909	42546560	5 Stk
	3052	Zerotec 10mm anodisert alu. 2,7m	8014055007763	42546575	5 Stk
<b>Zerotec ubehandlet alu.</b> 	3054	Zerotec 8mm ubehandlet alu. 2,7m	8014055007886	42546605	5 Stk
	3055	Zerotec 10mm ubehandlet alu. 2,7m	8014055007749	42546613	5 Stk
<b>Zerotec polert rustfritt stål</b> 	3058	Zerotec 8mm polert rustfritt stål 2,7m	8014055007923	42546624	5 Stk
	3059	Zerotec 10mm polert rustfritt stål 2,7m	8014055007787	42546632	5 Stk
	3060	Zerotec 12,5mm polert rustfritt stål 2,7m	8014055007824	42546643	5 Stk
<b>Ramptec anodisert alu.</b> 	3062	Ramptec 10mm anodisert alu. 2,7m	8014055038545	42546522	5 Stk
	3063	Ramptec 12,5mm anodisert alu. 2,7m	8014055038552	42546537	5 Stk

V.nr.	Varenavn	EAN	NOBB	Krt.
-------	----------	-----	------	------

## Covertec polert rustfritt stål

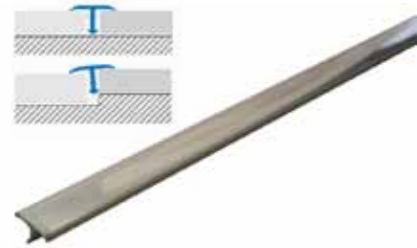

3099	Covertec SP 14 polert rustfritt stål 2,7m	8014055018769	42736517	5 Stk
30990	Covertec SP 20 polert rustfritt stål 2,7m	8014055028980	42736521	5 Stk

## Striptec ST 38 anodisert alu.

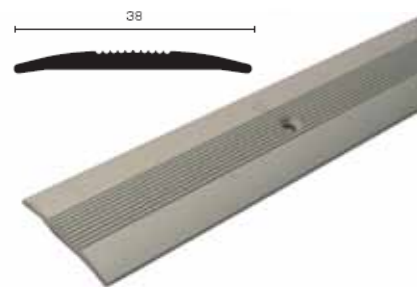

34059	Striptec ST 38 anodisert alu. m/skruehull 2,7m	8014055005837	42749855	1 Stk
-------	--	---------------	----------	-------

## Striptec STB 25 anodisert alu.

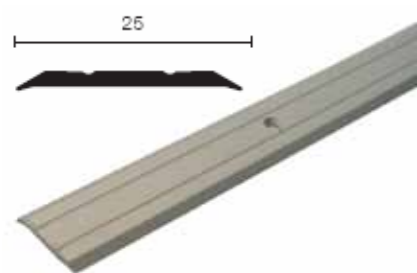

34071	Striptec STB 25 anodisert alu. m/skruehull 2,7m	8014055005646	42749866	1 Stk
-------	---	---------------	----------	-------

## Striptec STB 35 anodisert alu.

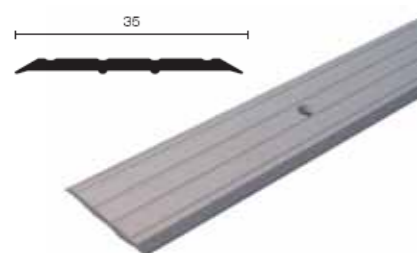

34077	Striptec STB 35 anodisert alu. m/skruehull 2,7m	8014055006049	42749885	1 Stk
-------	---	---------------	----------	-------

V.nr.	Varenavn	EAN	NOBB	Krt.
-------	----------	-----	------	------

## Leveltec RP 80 anodisert alu.

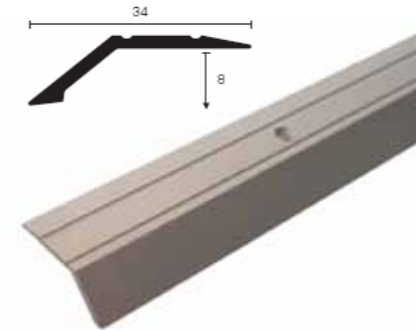

34097	Leveltec RP 80 anodisert alu. m/skruehull 2,7m	8014055004014	42749893	1 Stk
-------	--	---------------	----------	-------

## Variotec DK 37 anodisert alu.

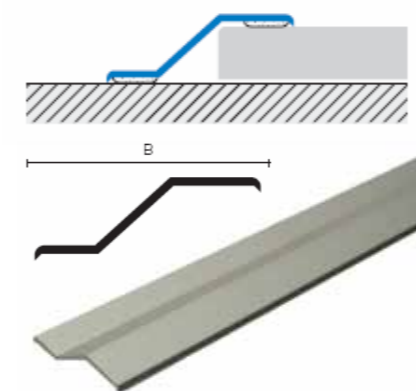

34110	Variotec DK 37 anodisert alu. selvklebende 2,7m	8014055001228	42749912	1 Stk
-------	---	---------------	----------	-------

## Variotec DK 37 pol. r.fr. stål

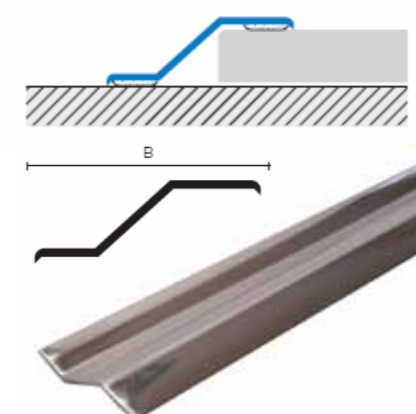

34113	Variotec DK 37 polert rustfritt stål selvklebende 2,7m	8014055001259	42749923	1 Stk
-------	--	---------------	----------	-------



# TRAPPENESEPROFILER

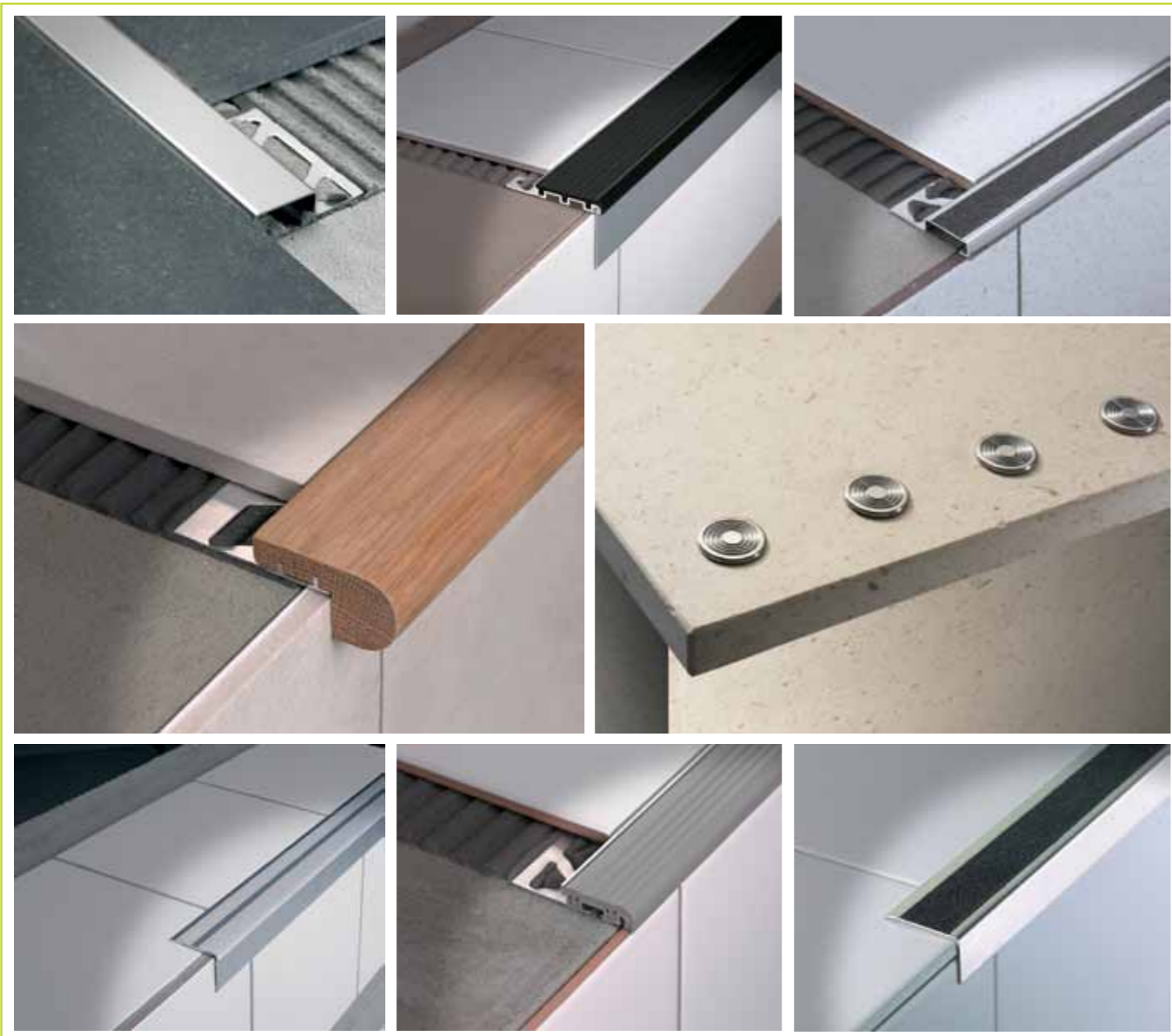

## Trappeneseprofiler

Trappeneseprofiler finnes i en mengde materialer og design. Hovedhensikten med en trappeneseprofil er å beskytte fliskanten mot slitasje og skader. En trappeneseprofil vil også kunne sklisikre fliskanten og gjøre enden på trappetrinnet mer synlig og på denne måten redusere faren for fallulykker og skader. Til slutt vil også en trappeneseprofil tilføre et dekorelement i trappen. Trappeneseprofiler leveres i aluminium, messing, rustfritt stål og pvc.

	V.nr.	Varenavn	EAN	NOBB	Krt.
<b>Stairtec FL anodisert alu.</b> 	3250	Stairtec FL 8mm anodisert alu. 2,7m	8014055020878	26272211	5 Stk
	3251	Stairtec FL 10mm anodisert alu. 2,7m	8014055020885	26272229	5 Stk
	32510	Stairtec FL 12,5mm anodisert alu. 2,7m	8014055031874	42736604	5 Stk
<b>Stairtec FL messing</b> 	3252	Stairtec FL 8mm messing 2,7m	8014055020908	26272237	5 Stk
	3253	Stairtec FL 10mm messing 2,7m	8014055020922	26272245	5 Stk
<b>Stairtec FSF grå</b> 	32601	Stairtec FSF 8mm grå 30mm bred 2,7m	8014055031362	26276238	5 Stk
	32602	Stairtec FSF 10mm grå 30mm bred 2,7m	8014055031379	26276246	5 Stk
	32603	Stairtec FSF 12,5mm grå 30mm bred 2,7m	8014055031386	43908037	5 Stk
<p><i>Stairtec leveres med utskiftbar plast som byttes ved slitasje eller skade. Endestykker til Stairtec kan også leveres.</i></p>					
<b>Stairtec FSL grå</b> 	32605	Stairtec FSL 8mm grå 55mm bred 2,7m	8014055032062	43908141	5 Stk
	32606	Stairtec FSL 10mm grå 55mm bred 2,7m	8014055032109	43908056	5 Stk
	32607	Stairtec FSL 12,5mm grå 55mm bred 2,7m	8014055032147	43908075	5 Stk
<p><i>Stairtec leveres med utskiftbar plast som byttes ved slitasje eller skade. Endestykker til Stairtec kan også leveres.</i></p>					

	V.nr.	Varenavn	EAN	NOBB	Krt.
	32611	Stairtec FSF 8mm svart 30mm bred 2,7m	8014055031546	26276253	5 Stk
	32612	Stairtec FSF 10mm svart 30mm bred 2,7m	8014055031553	26276261	5 Stk
	32613	Stairtec FSF 12,5mm svart 30mm bred 2,7m	8014055031560	42749446	5 Stk

Stairtec leveres med utskiftbar plast som byttes ved slitasje eller skade.  
Endestykker til Stairtec kan også leveres.

	V.nr.	Varenavn	EAN	NOBB	Krt.
	32615	Stairtec FSL 8mm svart 55mm bred 2,7m	8014055032086	43908086	5 Stk
	32616	Stairtec FSL 10mm svart 55mm bred 2,7m	8014055032123	43908105	5 Stk
	32617	Stairtec FSL 12,5mm svart 55mm bred 2,7m	8014055032161	43908124	5 Stk

Stairtec leveres med utskiftbar plast som byttes ved slitasje eller skade.  
Endestykker til Stairtec kan også leveres.

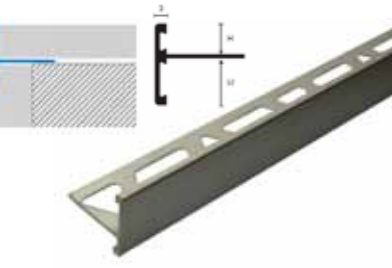
	V.nr.	Varenavn	EAN	NOBB	Krt.
	32620	Stairtec SR 8/15 anodisert alu. 2,7m	8014055029123	43908132	5 Stk
	32621	Stairtec SR 10/12 anodisert alu. 2,7m	8014055029130	43908143	5 Stk

	V.nr.	Varenavn	EAN	NOBB	Krt.
	32626	Stairtec SWR 25 polert rustfritt stål			5 Stk

	V.nr.	Varenavn	EAN	NOBB	Krt.
	32627	Stairtec SW 10mm anodisert alu. 2,7m	8014055040036	43908158	5 Stk

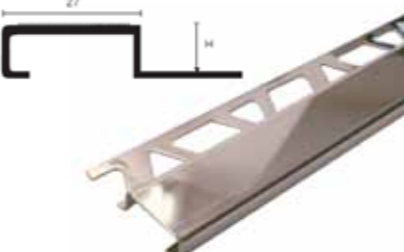
	V.nr.	Varenavn	EAN	NOBB	Krt.
	32650	Stairtec FI 8mm polert rustfritt stål 2,7m	8014055008074	42749454	5 Stk
	32651	Stairtec FI 10mm polert rustfritt stål 2,7m	8014055008050	42749465	5 Stk
	32652	Stairtec FI 12,5mm polert rustfritt stål 2,7m	8014055008067	42749473	5 Stk

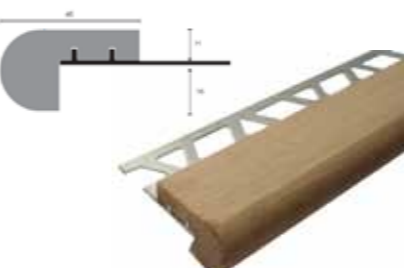
	V.nr.	Varenavn	EAN	NOBB	Krt.
	32671	Stairtec FW eik natur 10mm 2,7m	8014055029635	42749492	5 Stk
	32672	Stairtec FW eik natur 12,5mm 2,7m	8014055038521	42749503	5 Stk

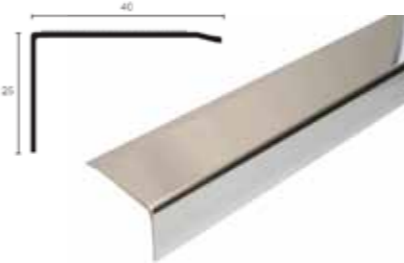
	V.nr.	Varenavn	EAN	NOBB	Krt.
	32675	Stairtec SI 400 polert rustfritt stål 2,7m	8014055008425	42749522	5 Stk

V.nr.	Varenavn	EAN	NOBB	Krt.
-------	----------	-----	------	------

## Stairtec AE anodisert alu.

32676	Stairtec AE 21 x 21mm anodisert alu. 2,7m	8014055008036	42749537	5 Stk
-------	---	---------------	----------	-------

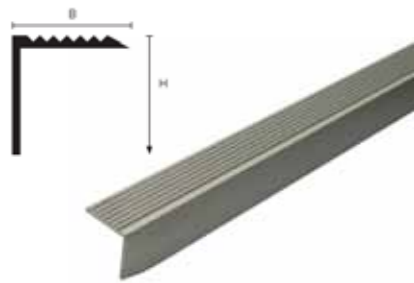

## Stairtec SE anodisert alu.

32681	Stairtec SE 42 x 22mm anodisert alu. 2,7m	8014055008364	42749541	5 Stk
-------	---	---------------	----------	-------

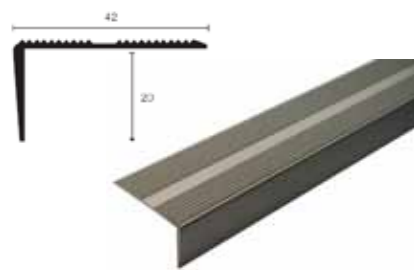

## Stairtec SE anodisert alu.

32684	Stairtec SE 45 x 33mm anodisert alu. 2,7m	8014055008395	42749560	5 Stk
-------	---	---------------	----------	-------

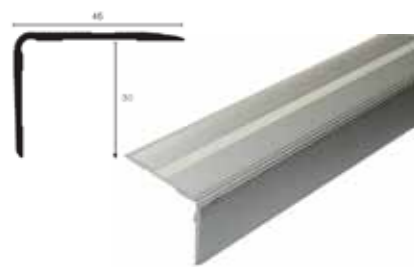

## Stairtec SA anodisert alu.

32690	Stairtec SA 65 x 55mm anodisert alu. 2,7m	8014055032277	42749586	5 Stk
-------	---	---------------	----------	-------

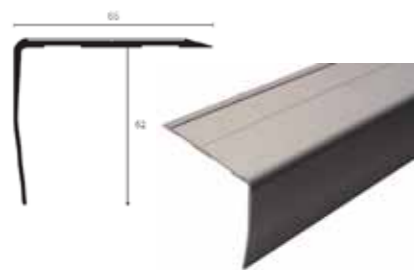

V.nr.	Varenavn	EAN	NOBB	Krt.
-------	----------	-----	------	------

## Antisklitape

3499	Antisklitape 19mm x 18,25 m svart	7070530034991	26273664	1 Stk
34992	Antisklitape 25mm x 18,25 m svart	5010027763821	42724526	1 Stk
34994	Antisklitape 50mm x 18,25 m svart	5010027763852	42724534	1 Stk







# BEVEGELSESPROFILER





## Bevegelsesprofiler

Bevegelsesprofiler benyttes i gulvarealer som har en størrelse eller form som vil medføre bevegelser i konstruksjonen. Disse bevegelsene skal tas opp av bevegelsesprofilen uten at flisdekket tar skade av dette. Bevegelsesprofiler skal normalt legges i felter av 16 – 25 kvadratmeter, primært i kvadrater. Dersom dette ikke er mulig må man dele inn feltene i rektangler. Langsiden i dette rektangler må ikke overstige 1,5 ganger kortsiden. Bevegelsesprofiler skal også alltid utgå fra fastpunkter som hjørner, søyler etc. Påstøpen under flisdekket må alltid være inndelt identisk med bevegelsesprofilene for å unngå skader i flisdekket. Bevegelsesprofiler i metall vil også beskytte fliskanten mot skader fra traller etc., noe myke bevegelsesfuger ikke gjør. Bevegelsesprofiler leveres i flere tykkelser og farger i materialene aluminium, messing, rustfritt stål og PVC.

	V.nr.	Varenavn	EAN	NOBB	Krt.
	3200	Coflex bevegelsesprofil 8mm alu. m/grå utskiftbar plast 2,7m	8014055014099	26272120	50 Stk
	3201	Coflex bevegelsesprofil 10mm alu. m/grå utskiftbar plast 2,7m	8014055013979	26272138	40 Stk
	3202	Coflex bevegelsesprofil 12,5mm alu. m/grå utskiftbar plast 2,7m	8014055014013	26272146	40 Stk
	3203	Coflex bevegelsesprofil 15mm alu. m/grå utskiftbar plast 2,7m	8014055014051	42736536	20 Stk

	V.nr.	Varenavn	EAN	NOBB	Krt.
	3230	Coflex bevegelsesprofil 8mm alu. m/svart utskiftbar plast 2,7m	8014055014105	42736574	50 Stk
	3231	Coflex bevegelsesprofil 10mm alu. m/svart utskiftbar plast 2,7m	8014055013986	42736585	40 Stk
	3232	Coflex bevegelsesprofil 12,5mm alu. m/svart utskiftbar plast 2,7m	8014055014020	42736593	40 Stk

	V.nr.	Varenavn	EAN	NOBB	Krt.
	3204	Coflex bevegelsesprofil 8mm messing m/grå utskiftbar plast 2,7m	8014055014112	26272153	1 Stk
	3205	Coflex bevegelsesprofil 10mm messing m/grå utskiftbar plast 2,7m	8014055013993	26272161	1 Stk
	3206	Coflex bevegelsesprofil 12,5mm messing m/grå utskiftbar plast 2,7m	8014055014037	26272179	1 Stk

	V.nr.	Varenavn	EAN	NOBB	Krt.
	3209	Coflex bevegelsesprofil 8mm PVC	8014055013948	26272187	1 Stk
	3210	Coflex bevegelsesprofil 10mm PVC	8014055013801	26272195	1 Stk
	3211	Coflex bevegelsesprofil 12,5mm PVC	8014055013849	26272203	1 Stk

	V.nr.	Varenavn	EAN	NOBB	Krt.
	3215	Jointec GT 35/55 P51 for oppskårne gulv 200m	8014055028911	42736540	1 Stk

	V.nr.	Varenavn	EAN	NOBB	Krt.
	3220	Innlegg grå PVC til bevegelsesprofil Coflex CB 2,7m	8014055021615	42736555	1 Stk
	3221	Innlegg svart PVC til bevegelsesprofil Coflex CB 2,7m	8014055021622	42736566	1 Stk

Nordic Tools 2011

**09**

# SOKKELPROFILER









## Sokkelprofiler

Sokkelprofiler brukes som navnet tilsier, som en sokkel. Hovedhensikten med sokkelprofilene er i gi en dekorativ, slitesterk og praktisk sokkel som også kan brukes til å skjule kabler. Leveres i anodiserte aluminium og eik.

	V.nr.	Varenavn	EAN	NOBB	Krt.
	32400	Sokkelprofil anodisert alu. 40mm høy 2m lang			5 stk

	V.nr.	Varenavn	EAN	NOBB	Krt.
	32402	Sokkelprofil anodisert alu. børstet 40mm høy 2m lang			5 stk
	32404	Endestykke til Sokkelprofil anodisert 40mm høy			5 stk
	32406	Sokkelprofil anodisert alu. selvklebende 60mmx2m			5 stk
	32408	Sokkelprofil anod. alu selvklebende 80mmx2m			5 stk

	V.nr.	Varenavn	EAN	NOBB	Krt.
	32410	Sokkelprofil anodisert alu. 70mm høy 2m lang			5 stk
	32412	Veggfeste til sokkelprofil 70/100mm høy 2/4m lang			5 stk
	32413	Sokkelprofil anodisert for topplist 50mm høy 2m lang			5 stk
	32415	Eikelist til sokkelprofil 30mm høy 2 m lang			5 stk

	V.nr.	Varenavn	EAN	NOBB	Krt.
	3300	Reol for profiler	7070530033000	26272252	1 Stk
	30300	Curveline bøymaskin for metallprofiler	8014055027204	26276980	1 Stk
	3495	Ghelfi Profiltang for klipping av PVC-profiler	7070530034953	26273656	1 Stk
	3496	Tang for klipping av metallprofiler	7070530034960	42750044	1 Stk



Nordic Tools AS • pb. 109 Leirdal • 1009 Oslo  
Tlf: +47 22 30 40 70 • Fax: +47 22 30 40 80  
E-post: [post@nordictools.no](mailto:post@nordictools.no) • [www.nordictools.no](http://www.nordictools.no)