

Installation-Ready™-spjeldventiler

Serie 121, 122 og 124 for Original Groove System (OGS)-tilkoblingskomponenter
 Serie E125 for **STRENGTHIN™100** tilkoblingskomponenter i rustfritt stål



SERIE 124 ER VIST OVENFOR
 (REPRESENTATIV FOR SERIE 121 OG122)



SERIE E125 ER VIST OVENFOR

⚠ ADVARSEL



- Les alle instruksjoner slik at du forstår dem før du prøver å installere Victaulic-produkter.
- Sjekk alltid at rørsystemet er helt trykkavlastet og tømt umiddelbart før installasjon, fjerning, justering eller vedlikehold av alle Victaulic produkter.
- Sjekk at alt utstyr, alle grenlinjer eller rørseksjoner som kan ha blitt isolert for/under testing eller på grunn av at ventiler ble stengt/ posisjonert, identifiseres, trykkavlastes og tømmes like før installasjon, fjerning, justering eller vedlikehold av alle Victaulic produkter.
- EN INSTALLATION-READY™-SPJELDVENTIL SKAL IKKE BRUKES PÅ ANLEGG MED BLINDRØR.
- Bruk vernebriller, hjelm og vernesko.

Unnlatelse av å følge disse instruksjonene kan føre til at noen blir drept eller alvorlig skadet, og til skader på eiendom.

VIKTIG INFORMASJON**Original Groove System (OGS)-rilleprofil****STRENGTHIN™100 Rilleprofil**

Sjekk alltid at det brukes riktig rilleprofil. Det er en betydelig forskjell mellom Original Groove System (OGS)-rilleprofilen og **STRENGTHIN™100**-rilleprofilen.

Serie 121,122 og 124 Installation-Ready™-spjeldventilene er designet slik at de **KUN** kan brukes med tilkoblingskomponenter som er klagjørt etter OGS-rillespesifikasjonene. Se Victaulic publikasjon 25.01 for OGS-rillespesifikasjonene, som kan lastes ned fra victaulic.com.

Serie E125 Installation-Ready™-spjeldventilene er designet slik at de **KUN** kan brukes med tilkoblingskomponenter som er klagjørt etter **STRENGTHIN™100** rillespesifikasjonene. Se Victaulic publikasjon 25.13 for **STRENGTHIN™100**-rillespesifikasjonene, som kan lastes ned fra victaulic.com.

⚠ ADVARSEL

- EN INSTALLATION-READY™-SPJELDVENTIL SKAL IKKE BRUKES PÅ ANLEGG MED BLINDRØR ELLER TIL EN LEKKASJETEST PÅ ANLEGG MED BLINDRØR.
- SJEKK ALLTID AT DET BRUKES TILKOBLINGSKOMPONENTER MED RIKTIG RILLEPROFIL SAMMEN MED VENTILEN.

- FESTER SKAL IKKE LØSNES ELLER STRAMMES MENS VENTILEN ER UNDER TRYKK.
- Det er ansvaret til systemdesigneren å verifisere at materialet i tilkoblingskomponentene egner seg til bruk med beregnet væskemedier.
- Virkningen av kjemisk sammensetning, pH-nivå, arbeidstemperatur, kloridnivå, oksygenivå og strømningshastighet på materialet i tilkoblingskomponentene skal vurderes for å bekrefte at systemets levetid vil være akseptabel for tilsiktet drift.

Unnlatelse av å følge disse instruksjonene kan føre til at noen blir drept eller alvorlig skadet.

- EN INSTALLATION-READY™-SPJELDVENTIL SKAL IKKE BRUKES PÅ ANLEGG MED BLINDRØR ELLER TIL EN LEKKASJETEST PÅ ANLEGG MED BLINDRØR.

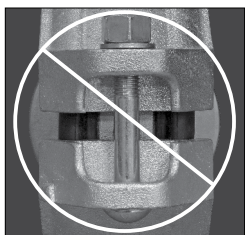

- **IKKE** installere Installation-Ready™-spjeldventiler i et anlegg med spjeldet i helt «åpen» stilling. Det eksponerte spjeldet kan skades og forhindre at ventilen fungerer som den skal.

- Ved bruk av Installation-Ready™-spjeldventiler for struping, anbefaler Victaulic at spjeldet skal plasseres slik at det er minst 30 grader åpent. For å oppnå de beste resultatene skal spjeldet være mellom 30 og 70 grader åpent; dette avhenger av strømningskravene/karakteristikkene for rørsystemet. Høye hastigheter i rørene og/eller struping med spjeldet mindre enn 30 grader åpent, kan føre til støv, vibrasjon, kavitasjon, sterkt forvitrede pakninger og/eller tap av kontroll. Ta kontakt med Victaulic for drift med struping.
- Victaulic anbefaler å begrense strømningshastighetene i vannanlegg med opp til 13,5 fot/sekund (4 meter/sekund). Ta kontakt med Victaulic for denne ventilen installeres hvis høyere strømningshastigheter kreves eller spesifiseres.

- Victaulic anbefaler å bruke korrekte installasjonsmetoder for rør ved å installere ventilen fem rørdiameterer nedenfor kilder med uregelmessig strømming, slik som pumper, rørbender og kontrollventiler. Hvis dette vurderes å være upraktisk på grunn av plassbegrensninger, skal anlegget designes slik at ventilen monteres og peker i en retning som gir minst mulig treffvirkning på det dynamiske dreiemomentet på ventilen.
- Installation-Ready™-spjeldventiler og tilkoblede rør skal være støttet skikkelig for å unngå overbelastning på skjøtene. Avstanden mellom hengere skal være i samsvar med den aktuelle seksjonen «Mellomrom for hengere i faste anlegg» i I-100 feltinstallasjonshåndboken.
- Sveising på Installation-Ready™-spjeldventiler er ikke tillatt og vil ugyldiggjøre Victaulic garantien.

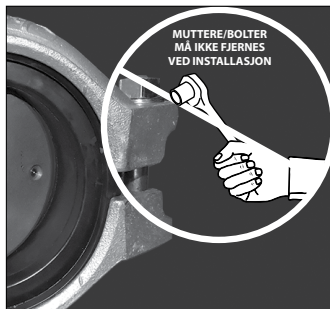
INSTALLASJON

- 1. VENTILEN MÅ IKKE DEMONTERES:** Installation-Ready™-spjeldventiler er konstruert slik at montøren slipper å fjerne bolter og muttere for å installere dem. Dette gjør installasjonen enklere ved at montøren kan sette den rillede enden på tilkoblingskomponentene direkte inn i ventilen.

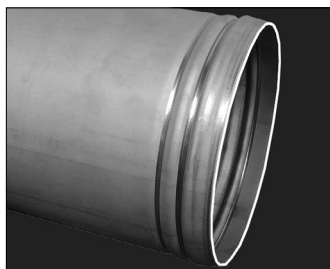
**2. SJEKK ENDENE PÅ TILKOBLINGSKOMPONENTENE:**

Den ytre overflaten på tilkoblingskomponentene, mellom rillen og endene på tilkoblingskomponenten, må stort sett være fri for hakk, bulker, ujevne sveiseskjøter og valsemerker for å sikre en lekkasjefri tetning. Alt av olje, fett, løs maling, skitt og sponpartikler skal fjernes.

Kanten på røret, som er markert i hvitt ovenfor, skal være fri for uregelmessigheter og skarpe kanter som kan skjære pakningen/rørsperrer under monteringen.

Den ytre diameteren («YD») på tilkoblingskomponentene, rilledimensjoner og maksimum tillatt utvidelsesdiameter skal være innenfor toleransene som er angitt i de gjeldende Victaulic OGS-rillespesifikasjonene (serie 121, 122 og 124), publikasjon 25.01, eller Victaulic **STRENGTHIN™100** rillespesifikasjoner (serie E125), publikasjon 25.13. Disse publikasjonene kan lastes ned fra victaulic.com.

⚠ FORSIKTIG

- Smør et tynt lag med et kompatibelt smøremiddel kun på pakningens tetningslepper som hjelp til å forhindre at den klemmes, krølles eller revner under installasjonen.

- **IKKE** bruk for mye smøremiddel på pakningens tetningslepper.

Bruk av et smøremiddel som ikke er kompatibelt vil føre til at pakningen skades, med lekkasje fra skjøter og skade på eiendom som resultat.

3a. SJEKK PAKNINGEN: Sjekk pakningen for å sikre at den passer til den planlagte oppgaven. Fargekoden identifiserer materialgraden. Se Victaulic publikasjon 05.01 for fargekodediagrammet, som kan lastes ned fra victaulic.com.

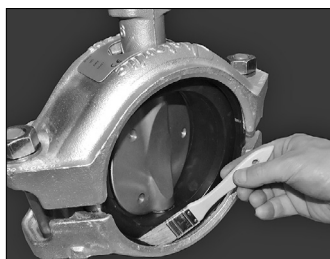
**3b. SMØRING AV PAKNING:**

Smør et tynt lag med et kompatibelt smøremiddel, slik som et smøremiddel fra Victaulic eller silikonfett, kun på pakningens tetningslepper (silikonspray er ikke et kompatibelt smøremiddel).

MERK: Pakningene ble smurt utvendig på fabrikk. Ikke bruk ekstra smøremiddel på pakningens ytterside.

⚠ ADVARSEL



- La aldri en Installation-Ready™-spjeldventil være delvis installert på tilkoblingskomponentens ender. **FESTENE SKAL ALLTID STRAMMES UMIDDELBART, SLIK SOM BESKREVET I DENNE INSTALLASJONSINSTRUKSJONEN.** En delvis installert ventil utgjør en fallfare under installasjonen og en bristfare under testing.

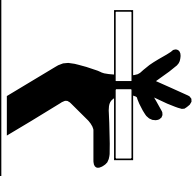

- Hold hendene unna tilkoblingskomponentens ender og åpningene i ventilen når du forsøker å sette tilkoblingskomponentens rillede ender inn i ventilen.
- Hold hendene unna åpningene i ventilen under stramming.

- Hold hendene unna åpningene i ventilen under stramming.

Unnlatelse av å følge disse instruksjonene kan føre til at noen blir drept eller alvorlig skadet, og til skader på eiendom.

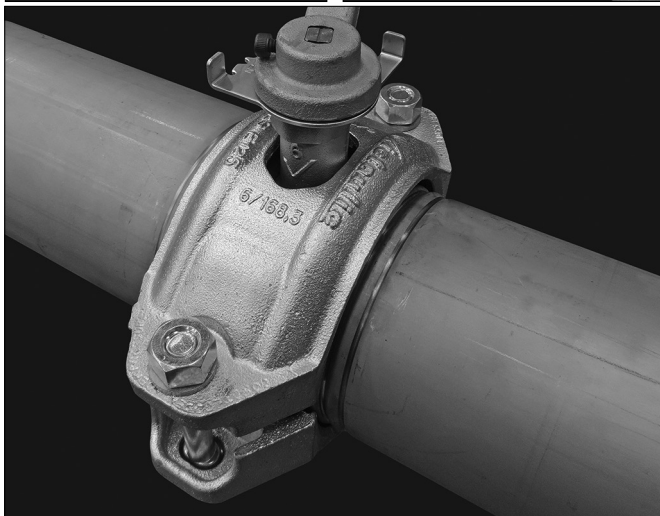
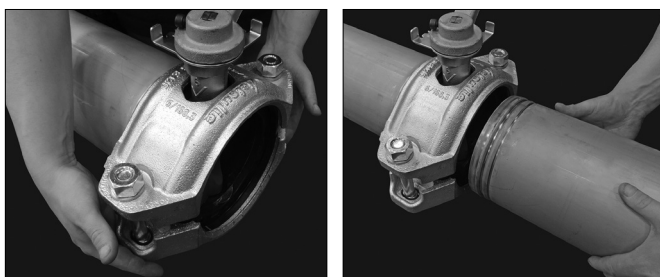

4. SETT SAMMEN SKJØTEN: Montere skjøten ved å innrette og sette enden på en tilkoblingskomponent rett inn i hver åpning i ventilen. Tilkoblingskomponentens rillede ender må settes inn i ventilen slik at de kommer i kontakt med rørstoppen. Det er nødvendig å foreta en visuell sjekk for å bekrefte at kilene i ventillegetet er innrettet med rillen i hver av tilkoblingskomponentene, og at tilkoblingskomponentene sitter rett i ventilene, før mutrene strammes i trinn 5.

⚠ ADVARSEL

- Muttere skal strammes jevnt ved å bytte sider mens det opprettholdes et nær ensartet mellomrom mellom boltens kontaktflater, helt til kontaktflatene har metall-mot-metall kontakt, slik som vist i trinn 5 og 6.

Unnlatelse av å stramme mutrene slik som angitt vil føre til økt belastning på festene med følgende resultat:

- Boltene må strammes ekstra hardt for å sette sammen skjøten (ufullstendig montering)
- Skade på den sammensatte skjøten (skade eller brudd i boltens kontaktflater eller sprekker i husene)
- Skader eller brudd på bolter
- Lekkasje i skjøter eller skade på eiendom
- Negativ innvirkning på anleggets integritet
- Personskade eller dødsfall

Du må **IKKE** fortsette å stramme mutrene etter at metall-mot-metall-kontakt er oppnådd ved boltens kontaktflater.

- Hvis denne instruksjonen ikke følges, kan det resultere i situasjonene som er angitt ovenfor.

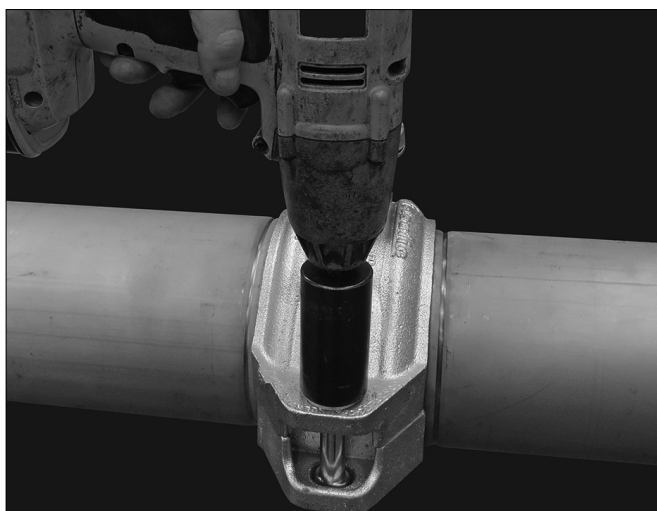

5. STRAMMING AV MUTTERE: Bruk et slagverktøy eller en standard pipenøkkel med dyp pipe til å stramme mutrene jevnt ved å bytte sider mens det opprettholdes et nær ensartet mellomrom mellom boltens kontaktflater, helt til kontaktflatene har metall-mot-metall-kontakt. Sjekk at den ovale halsen på hver bolt sitter riktig i bolthullene. Du må **IKKE** fortsette å stramme mutrene etter at kravene til visuell inspeksjon på neste side er oppnådd. **Hvis du har mistanke om at noen av festene ble strammet for hardt (du ser at bolten er bøyd, at mutteren buler på boltens kontaktflate eller at boltens kontaktflate er skadet, osv.), må hele ventilenheten skiftes ut umiddelbart.** Se avsnittene med «Nyttig informasjon» og «Retningslinjer for bruk av slagverktøy» og «Valg av slagverktøy».

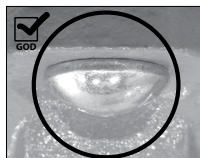

BOLTENS OVALE HALS SITTER RIKTIG



BOLTENS OVALE HALS SITTER FEIL

MERKNAD

- Det er viktig å stramme alle muttere jevnt ved å bytte side for å unngå at pakningen klemmes.
- Det kan brukes et slagverktøy eller en standard pipenøkkel med dyp pipe til å drive boltens kontaktflater sammen i metall-mot-metall-kontakt.
- Se avsnittene med «Nyttig informasjon» og «Retningslinjer for bruk av slagverktøy» og «Valg av slagverktøy».

NYTTIG INFORMASJON

Nominell ventilstørrelse tommer/DN	Faktisk ytre rørdiameter tommer/mm	Mutterstørrelse tommer/metrisk	Størrelser av dype piper tommer/mm	Maksimum tillatt strammemoment for bolter*
2 DN50	2.375 60,3	1/2 M12	7/8 22	135 ft-lbs 183 N•m
2 1/2	2.875 73,0	1/2 M12	7/8 22	135 ft-lbs 183 N•m
DN65	3.000 76,1	1/2 M12	7/8 22	135 ft-lbs 183 N•m
3 – 4 DN80 – DN100	3.500 – 4.500 88,9 – 114,3	5/8 M16	1 1/16 27	235 ft-lbs 319 N•m
DN125	5.500 139,7	3/4 M20	1 1/4 32	425 ft-lbs 576 N•m
	6.500 165,1	3/4 M20	1 1/4 32	425 ft-lbs 576 N•m
6 DN150	6.625 168,3	3/4 M20	1 1/4 32	425 ft-lbs 576 N•m
	8.515 216,3	7/8 M22	1 7/16 36	675 ft-lbs 915 N•m
8 DN200	8.625 219,1	7/8 M22	1 7/16 36	675 ft-lbs 915 N•m

MERK: Det kan hende at visse ventilserier ikke er tilgjengelige i alle størrelsene som er angitt.

*Verdiene for maksimum tillatt strammemoment for bolter er basert på faktiske testdata

ADVARSEL

- Det er nødvendig å foreta en visuell inspeksjon av hver eneste skjøt.
- Skjøter som er montert feil skal korrigeres før anlegget fylles, testes eller settes i drift.
- Komponenter som er påført fysiske skader på grunn av feil montering, må skiftes ut før anlegget fylles, testes eller settes i drift.

Hvis ikke disse instruksjonene overholdes, kan det føre til at skjøten svikter og derved resultere i at noen blir drept eller alvorlig skadet, og til skader på eiendom.

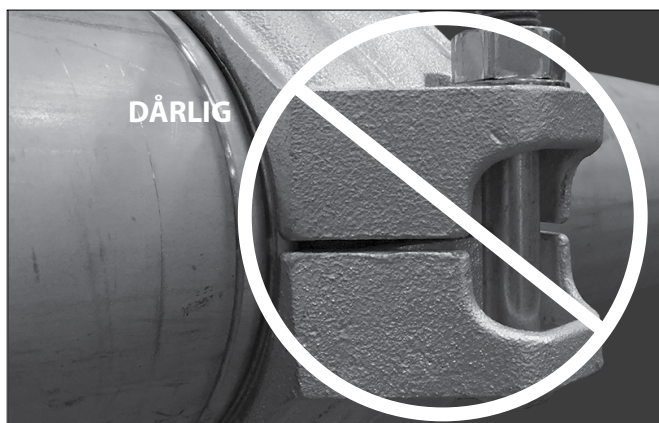
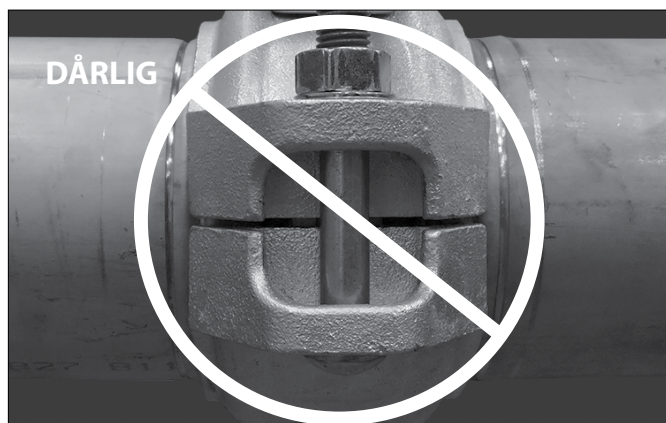
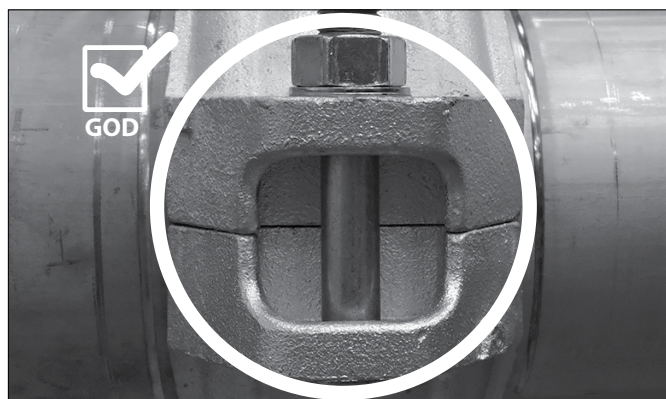

6. Sjekk boltens kontaktflater på hver skjøt visuelt for å være sikker på at det er oppnådd metall-mot-metall-kontakt slik som beskrevet i trinn 5 på side 3.

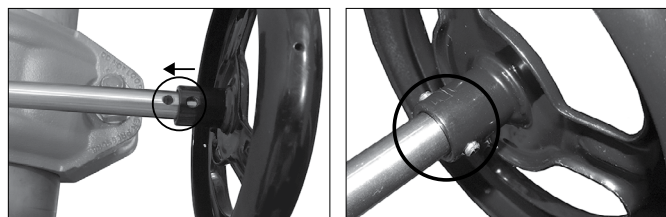

7. Håndrattet vil ikke være montert på girooperatørakselen på ventiler som leveres med en girooperatør. Etter at alle tidligere trinn er blitt utført, setter du håndrattet på girooperatørakselen og retter inn hullene. Bank drivpinnen forsiktig gjennom håndrattet og girooperatørakselen helt til den kommer ut på andre siden.

RETNINGSLINJER FOR BRUK AV SLAGVERKTØY

Slagverktøy vil ikke gi montøren en direkte «skrunøkkelfølelse» for å kunne vurdere stramming av muttere. Da noen slagverktøy er i stand til å produsere høy hastighet og dreiemoment, er det viktig å lære slagverktøyet å kjenne for å unngå å stramme for hardt, da dette kan skade eller breste boltene eller ventilens kontaktflater under installasjonen.

⚠ ADVARSEL

- Verdien for størrelsen av den aktuelle bolt/mutteren som er gitt under «Maksimum tillatt strammemoment for bolter» i tabellen på denne siden, må IKKE overskrides.

Hvis ikke disse instruksjonene overholdes, kan det føre til at skjøten svikter og derved resultere i eiendomsskade, alvorlig personskade eller dødsfall.

Sett sammen ventilene i henhold til disse installasjonsinstruksjonene. Fortsett å stramme mutteren/mutrene helt til kravene for visuell inspeksjon er oppnådd. En visuell inspeksjon av hver skjøt er påkrevet for å bekrefte at monteringen er korrekt.

Verdiene for størrelsen av den aktuelle bolt/mutteren som er gitt under «Maksimum tillatt strammemoment for bolter» i tabellen på denne siden, må IKKE overskrides under installasjonen. Situasjoner som kan resultere i bruk av for sterk kraft og/eller for høyt strammemoment på boltene inkluderer, men er ikke begrenset til, følgende:

- **Brak av slagverktøy med feil størrelse** – Se avsnittet om «Valg av slagverktøy» bak på denne siden.
- **Ujevn stramming av fester** – Mutrene skal strammes jevnt ved å bytte side helt til kravene for visuell inspeksjon av ventilen er oppnådd.
- **Rørender med dimensjoner utenfor spesifikasjonen (spesielt store «C»-diametere som er utenfor spesifikasjonen)** – Hvis det ikke oppnås korrekt visuell montering, fjern ventilen og sjekk at dimensjonen til alle rillede rørender er innenfor spesifikasjonene fra Victaulic. Hvis dimensjonen til en rillede rørende ikke er innenfor spesifikasjonene fra Victaulic, klargjør rørenden på nytt ved å følge alle instruksjonene i håndboken for bruk og vedlikehold for rilleverktøyet.
- **Fortsatt stramming av mutteren/muttere etter at kravene til den visuelle inspeksjonen er oppnådd** – Du MÅ IKKE fortsette å stramme mutteren/mutrene etter at kravene til den visuelle inspeksjonen er oppnådd. Fortsatt stramming av fester etter at kravene til den visuelle inspeksjonen er oppnådd, vil føre til at skjøten sviker og resultere i eiendomsskade, alvorlig personskade eller dødsfall. Kontinuerlig stramming kan i tillegg føre til stor belastning som kan svekke boltens integritet over tid og derved forårsake at skjøten svikter, med eiendomsskade, alvorlig personskade eller dødsfall som resultat. Ekstra stramming av boltene vil ikke gi en bedre installasjon; bruk av strammemoment på boltene som overskrider «Maksimum tillatt strammemoment for bolter» som er angitt i tabellen på denne siden kan føre til skader eller brist i boltene og/eller i ventilboltens kontaktflater under installasjonen.
- **Sammenklemt pakning** – En sammenklemt pakning kan føre til at det ikke er mulig å oppnå kravene til den visuelle inspeksjonen på riktig måte. Ventilen må demonteres og undersøkes for å sjekke at pakningen ikke er sammenklemt. Hvis pakningen er sammenklemt, må en ny ventilenhet brukes.
- **Ventilen ble ikke montert i henhold til installasjonsinstruksjonene fra Victaulic** – Pass på å følge installasjonsinstruksjonene for å unngå situasjonene som er beskrevet i dette dokumentet.

Hvis du har mistanke om at noen av festene ble strammet for hardt, må hele ventilenheten umiddelbart skiftes ut (du ser at boltene er bøyd, at mutteren buler på boltens kontaktflate eller at boltens kontaktflate er skadet, osv.).

Maksimum tillatt strammemoment for bolter

Størrelse påbolt/mutter		Maksimum tillatt strammemoment for bolter*
tommer	Metrisk	
½	M12	135 ft-lbs 183 N·m
¾	M16	235 ft-lbs 319 N·m

Størrelse påbolt/mutter		Maksimum tillatt strammemoment for bolter*
tommer	Metrisk	
¾	M20	425 ft-lbs 576 N·m
1	M22	675 ft-lbs 915 N·m

*Verdiene for maksimum tillatt strammemoment for bolter er basert på faktiske testdata

VALG AV SLAGVERKTØY

Det er nødvendig å velge riktig slagverktøy for å sikre at installasjonen blir utført i henhold til disse installasjonsinstruksjonene. Valg av feil slagverktøy kan føre til feil montering og skade på ventilen, med eiendomsskade, alvorlig personskade eller død som resultat.

For å avgjøre om et slagverktøy passer til jobben, utfør prøveinstallasjoner med en standard pipenøkkel eller en momentnøkkel. Disse prøveinstallasjonene av ventilen skal oppfylle kravene til den visuelle installasjonen av ventilen. Etter at kravene til den visuelle installasjonen er oppnådd, måles strammemomentet på hver av mutrene med en momentnøkkel. Bruk strammemomentet som ble målt, velg et slagverktøy med en momentkapasitet eller momentinnstilling som samsvarer med den målte verdien men som ikke overskrider verdiene for «Maksimum tillatt strammemoment for bolter» slik som angitt i tabellen på forrige side.

Valg av slagverktøy:

Slagverktøy med en enkel momentinnstilling – Valg av et slagverktøy med en momentinnstilling som er betydelig høyere enn den som er nødvendig for installasjonen kan resultere i skade på fester og/eller ventiler på grunn av overstramming av fester. Det må under ingen omstendigheter velges et slagverktøy med en momentinnstilling som overskrider verdiene for «Maksimum tillatt strammemoment for bolter» slik som angitt i tabellen på forrige side.

Slagverktøy med flere momentinnstillinger – Hvis det velges et slagverktøy med flere momentinnstillinger, må slagverktøyet ha minst en momentinnstilling som tilfredsstiller kravene for et «slagverktøy med en enkel momentinnstilling» slik som beskrevet ovenfor.

Bruk av slagverktøy med for høye momentinnstillinger vil føre til vanskeligheter for installatøren på grunn av verktøyets uhandterlige rotasjonshastighet og kraft. Bruk den samme metoden slik som beskrevet ovenfor til å periodevis sjekke mutrenes strammemoment på ventilenhetene under installasjonsprosessen i anlegget.

Følg alltid bruksanvisningen fra slagverktøyets produsent for riktig og sikker bruk av slagverktøy. Sjekk også at kraftpiper med korrekt grad brukes til installasjon av ventiler.

⚠ ADVARSEL

Unnlatelse av å følge instruksjonene for stramming av fester kan føre til:

- Skader eller brudd på bolter
- Skader eller brudd i boltens kontaktflater eller sprekker i husene
- Lekkasje i skjøter eller skade på eiendom
- Negativ innvirkning på anleggets integritet
- Personskade eller dødsfall

FJERNING OG UTSKIFTING AV VENTIL

⚠ ADVARSEL



- Sjekk alltid at rørsystemet er helt trykkavlastet og tømt umiddelbart før installasjon, fjerning, justering eller vedlikehold av alle Victaulic produkter.
- Sjekk at alt utstyr, alle grenlinjer eller rørseksjoner som kan ha blitt isolert for/under testing eller på grunn av at ventiler ble stengt/ posisjonert, identifiseres, trykkavlastes og tømmes like før installasjon, fjerning, justering eller vedlikehold av alle Victaulic produkter.

Unnlatelse av å følge denne instruksjonen kan føre til at noen blir drept eller alvorlig skadet, samt skade på eiendom.

METODE 1 – FJERNING OG UTSKIFTING

Metoden som følger er den som foretrekkes for å fjerne og utskifte en ventil, der tilkoblingskomponentens ender ikke er faste og kan trekkes ut av ventillegemet. Disse instruksjonene gjelder for ventiler som er installert i hvilken som helst stilling. Tilkoblingskomponentens ender og ventilen må støttes under den følgende prosessen.

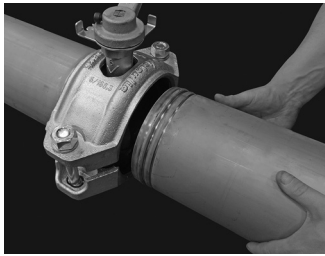

1. Sjekk at trykket i anlegget er avlastet og at anlegget er helt tømt før du forsøker å fjerne en ventil.
 - 1a. Sett spjeldet slik at det er ca. 20° fra helt stengt stilling.
 2. Løsne mutrene på ventilenheten akkurat nok til å gjøre det mulig å fjerne tilkoblingskomponentens ender fra ventilen.
 3. Undersøk alle komponenter for å se om det finnes skader eller slitasje. Hvis det finnes skader eller slitasje, bruk en ny ventilenhet fra Victaulic.
 4. Følg alle trinn i avsnittet «Installasjon» på side 2 – 4 for å reinstallere ventilen i anlegget.

METODE 2 – FJERNING

Den følgende metoden skal kun brukes i tilfeller der tilkoblingskomponentens ender ikke kan trekkes ut av ventillegemet. **MERK:** Det er en større mulighet for at ventilen kan skades med denne metoden, som vil resultere i at ventilen må skiftes ut. Disse instruksjonene gjelder for ventiler som er installert i hvilken som helst stilling. Tilkoblingskomponentens ender og ventilen må støttes under den følgende prosessen.

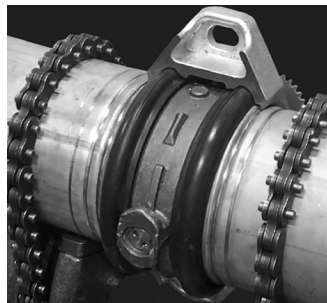
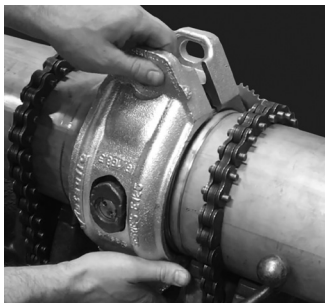

1. Sjekk at trykket i anlegget er avlastet og at anlegget er helt tømt før du forsøker å fjerne en ventil.
 - 1a. Sett spjeldet slik at det er ca. 20° fra helt stengt stilling.
 2. Fjern muttere, bolter og flate skiver fra ventilenheten slik at det nedre huset kan tas av, slik som vist.

⚠ FORSIKTIG

- Vær forsiktig slik at du unngår å kutte hender og armer på tilkoblingskomponentens ender når du fjerner ventilen. Kutt sikre vernehansker anbefales. Hvis denne instruksjonen ikke følges, kan det føre til personskader.

MERKNAD

- Ved arbeid med større ventiler, kan det være nødvendig å bruke en kjetting/vinsj eller en liknende innretning til å støtte toppen av ventilenheten mens følgende trinn utføres.
- Hold et godt øye med pakningsleppene mens ventilen trekkes ut. Endene på tilkoblingskomponenten kan være skarpe. Hvis pakningen trekkes over tilkoblingskomponentens ender uten beskyttelse, vil det være mulig å kutte pakningsleppen og derved forårsake uopprettelig skade på ventilen.



3. Sørg for at toppen av ventilenheten er godt støttet og klem pakningen inn mellom endene på tilkoblingskomponenten. Fortsett å drive pakningen inn mellom tilkoblingskomponentens ender samtidig som ventilenheten skyves gjennom åpningen mellom tilkoblingskomponentens ender.
4. Når ventilen er fjernet fra tilkoblingskomponentens ender, undersøk alle komponenter for å se om det finnes skader eller slitasje. Hvis det finnes skader eller slitasje, bruk en ny ventilenhet fra Victaulic.

FORTSETT TIL REMONTERINGSTRINNENE PÅ NESTE SIDE.

METODE 2 – REMONTERING

⚠ FORSIKTIG

- Et tynt lag med et kompatibelt smøremiddel skal smøres på pakningens tetningslepper og den nedre synlige delen av pakningen der det nedre huset skal sitte, for å forebygge at pakningen klemmes, ruller eller revner under remontering.

Bruk av et smøremiddel som ikke er kompatibelt vil føre til at pakningen skades, med lekkasje fra skjøter og skade på eiendom som resultat.

5. Smør et tynt lag med et kompatibelt smøremiddel, slik som et smøremiddel fra Victaulic eller silikonfett, på pakningens tetningslepper og den nedre synlige delen av pakningen der det nedre huset skal sitte (silikonspray er ikke et kompatibelt smøremiddel).

MERKNAD

- Hold et godt øye med pakningsleppene mens ventilen trekkes ut. Endene på tilkoblingskomponenten kan være skarpe. Hvis pakningen trekkes over tilkoblingskomponentens ender uten beskyttelse, vil det være mulig å kutte pakningsleppen og derved forårsake uopprettelig skade på ventilen. Det kan være nødvendig å file kantene på tilkoblingskomponentenes ender for å forebygge at pakningen skades under innsettingen.



6. Sørg for at toppen av ventilenheten er godt støttet og klem pakningen inn mellom endene på tilkoblingskomponenten. Fortsett å drive pakningen inn mellom tilkoblingskomponentens ender samtidig som ventilenheten skyves gjennom inntil kilene på det øvre huset går helt inn i sporene i hver av tilkoblingskomponentenes ender. Sjekk at pakningen sitter jevnt rundt hele omkretsen av tilkoblingskomponentens ender og at ingen del av den er klemt eller skadet. Hvis det oppstår skader, må hele ventilenheten skiftes ut.

7. Installasjon av det nedre huset. Sjekk at pakningen sitter helt på plass inne i det nedre og øvre huset og at husenes kiler går helt inn i sporene i hver av tilkoblingskomponentenes ender. Sett en bolt inn i hvert hull i boltens kontaktflate. Sett en flat skive på enden av hver bolt, tre en mutter på hver bolt og stram med fingrene.

8. Følg trinn 5 – 6 på side 3 – 4 for å fullføre monteringen.

KONVERTERING FRA LÅSEHÅNDTAK TIL GIROPERATØR

⚠ ADVARSEL



- Les alle instruksjonene slik at du forstår dem før du forsøker å konvertere fra låsehåndtak til girooperatør.
- Sperr strømmingen gjennom ventilen og sett spjeldet i «stengt» («shut») stilling mens følgende prosedyrer utføres.



Unnlatelse av å følge disse instruksjonene kan føre til at noen blir drept eller alvorlig skadet, og til skader på eiendom.

Låsehåndtaket kan fjernes uten at det er nødvendig å ta ventilen ut av rørsystemet. **Strømmingen gjennom ventilen må være sperret mens låsehåndtaket fjernes.**

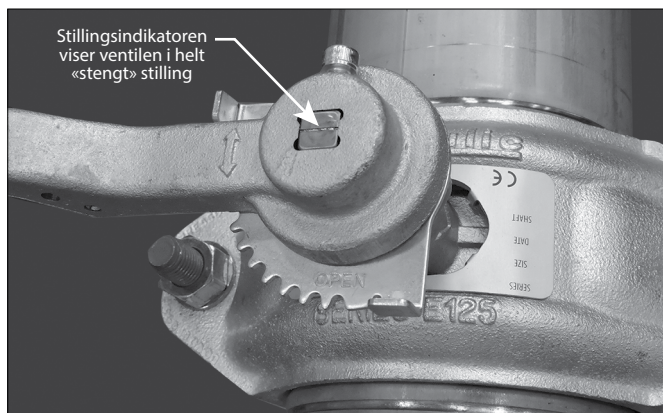

1. Sett ventilen i helt «stengt» («shut») stilling ved å bruke låsehåndtaket. **MERK:** Det er en stillingsindikator på toppen av spindelen.

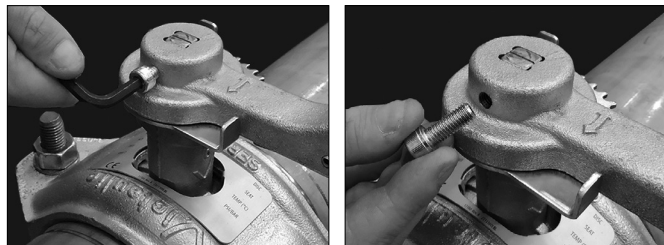

2. Fjern skruen på siden av låsehåndtaket.

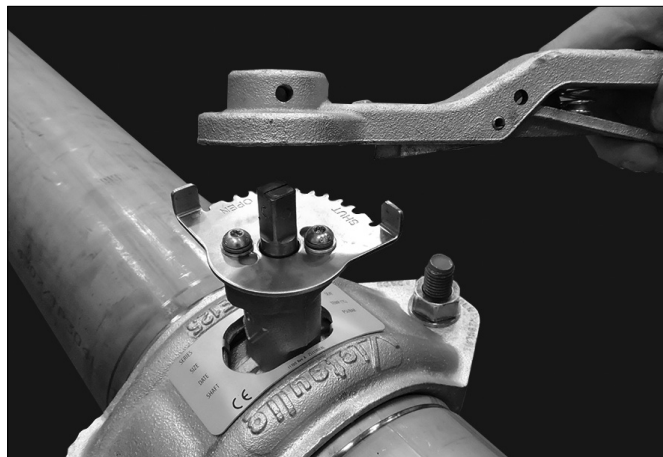

3. Fjern låsehåndtaket fra håndtaksplaten.

⚠ FORSIKTIG

- IKKE forsøk å bruke Installation-Ready™-spjeldventilen uten låsehåndtak eller girooperatør.

Hvis denne instruksjonen ikke følges, vil det føre til at ventilen fungerer feil og at spindelen skades.



4. Fjern de to hetteskruene og skivene, og fjern deretter låsehåndtaksplaten.

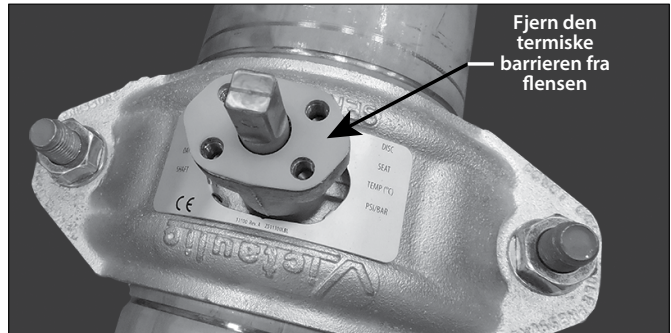

Fjern den termiske barrieren fra flensen

5. Fjern den termiske barrieren fra flensen.

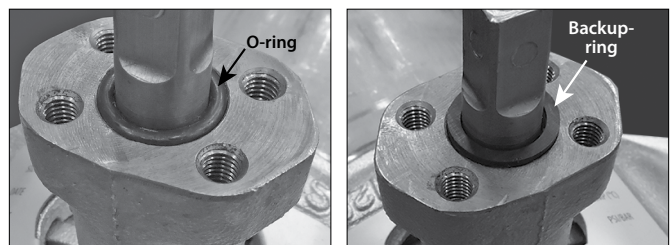

6. Sjekk at o-ring og backup-ring fremdeles sitter i hulrommet i flensen rundt spindelen, slik som vist ovenfor (o-ringene sitter under backup-ringene).



7. Sett girooperatørens adapterplate på spindelen. Innrett hullene i girooperatørens adapterplate med hullene i flensen.



8. Ha gjengelåsemiddel på hetteskruene. Sett inn hetteskruene for å feste girooperatørens adapterplate på flensen. **Stram alle skruene til et moment på 28 – 30 ft-lbs/38 – 41 N•m.**



9. Sett den termiske barrieren på spindelen. Rett opp hullene i den termiske barrieren med hullene i girooperatørens adapterplate.

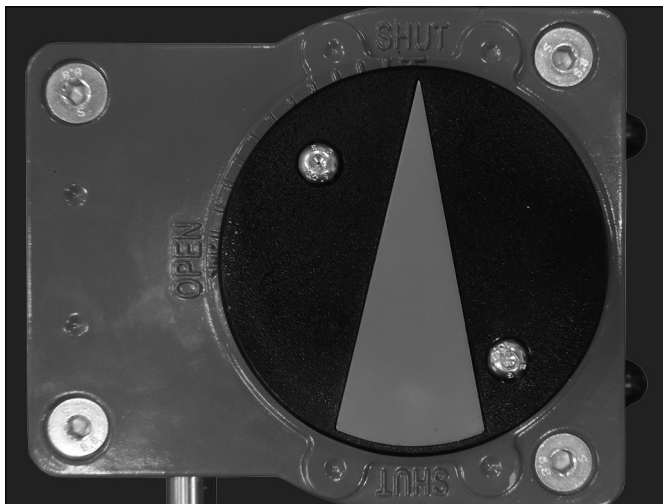

10. Drei håndrattet på girooperatøren slik at pilen på indikatorhetteen peker mot stillingen «STENGT» («shut»), slik som vist ovenfor.

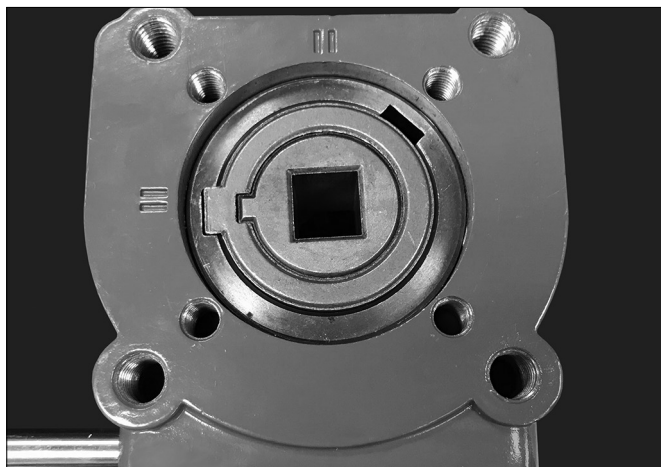

11. Sett inn drivbøssingen i girooperatøren, slik som vist ovenfor.

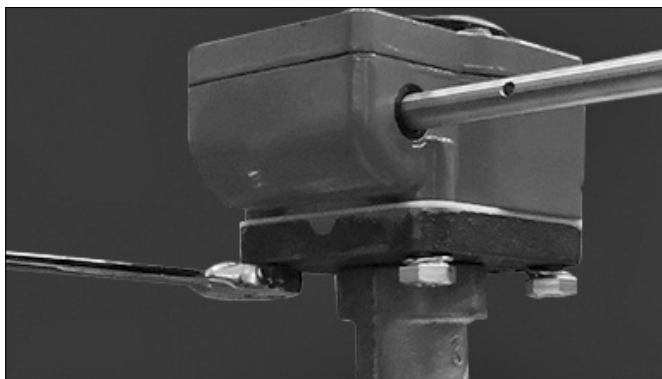

12a. Sett girooperatør/drivebøssing-enheten på girooperatørens adapterplate ved å rette opp de fire hullene i girooperatøren med de fire hullene i adapterplaten/den termiske barrieren.

MERK: I enkelte tilfeller kan det hende at håndrattet må dreies for å sette drivbøssingen/spindelen i riktig stilling for å rette opp bolthullene i girooperatøren med bolthullene i adapterplaten. Hvis dette er tilfellet, løsne sekskantmutteren og den innvendige settskruen på «stengt» («shut») grensesperren for å gjøre innrettingen mulig (se neste side).

12b. Tre en bolt med en låseskive opp og gjennom hvert hull i girooperatørens adapterplate/termiske barriere og inn i girooperatøren.

12c. De fire boltene strammes helt slik at låseskivene blir flate.

12d. Innstill de «stengte» grensesperrene ved å følge trinnene på neste side. Dette er spesielt viktig hvis håndrattet ble brukt i trinn 12a.

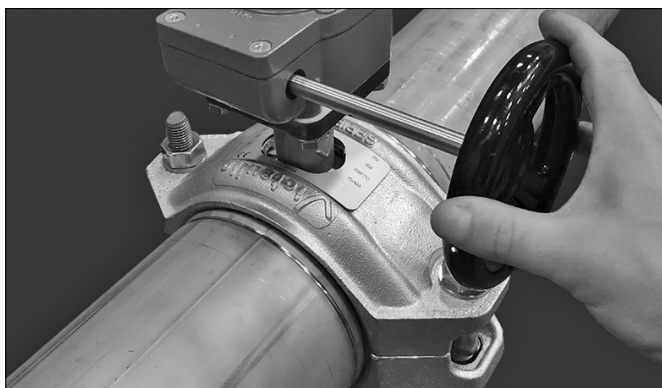

13. Etter at de «stengte» grensesperrene er innstilt i trinn 12d, beveges ventilen i helt «åpen» stilling (90° fra den riktig justerte «stengte» stillingen). Innstill de «åpne» grensesperrene ved å følge trinnene på neste side.

JUSTERING OG INNSTILLING AV GIROPERATØRENS «STENGT» GRENSESPERRER



1. Fjern støvhetten på høyre side av girooperatøren.

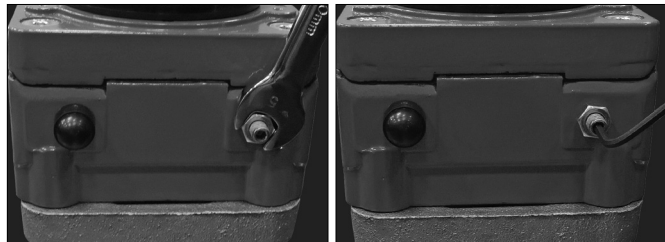

2a. Løsne sekskantmutteren (mot urviseren) som sitter på høyre side av girooperatøren.

2b. Bruk en unbrakonøkkel til å løsne den innvendige settskruen ca. tre omdreininger (mot urviseren).

MERKNAD

- Ved bruk av et forlengersett for spindelen kan det være nødvendig med videre justering for å oppnå en helt «stengt» stilling.

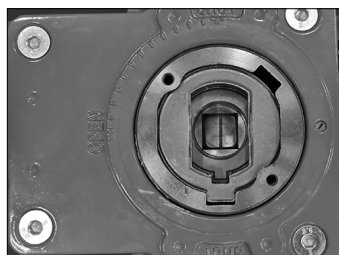

3. Sjekk at ventilen står i helt «stengt» stilling. Helt «stengt» stillingen kan sjekkes ved å fjerne indikatorhetten på toppen av girooperatøren og sjekke stillingsindikatoren på toppen av spindelen, slik som vist til venstre.



4a. Bruk en unbrakonøkkel til å stramme den innvendige settskruen (med urviseren) slik at den kommer i kontakt med det innvendige kvadrantgiret.

4b. Hold den innvendige settskruen i riktig stilling med unbrakonøkkelen mens du strammer sekskantmutteren (med urviseren).

5. Sjekk at girooperatøren fungerer som den skal ved å dreie håndrattet. Gjenta de forrige trinnene i denne prosedyren hvis det er nødvendig.

6. Sett støvhetten og følg justeringsprosedyren for «åpen» grensesperre i forrige kolonne.

JUSTERING OG INNSTILLING AV DEN «ÅPNE» GRENSESPERREN PÅ GIROPERATØREN



1. Fjern støvhetten på venstre side av girooperatøren.

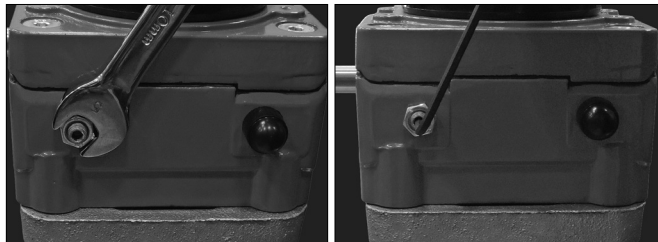

2a. Løsne sekskantmutteren (mot urviseren) som sitter på venstre side av girooperatøren.

2b. Bruk en unbrakonøkkel til å løsne den innvendige settskruen ca. tre omdreininger (mot urviseren).

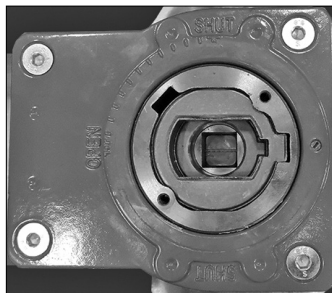

3. Drei håndrattet mot urviseren. Sjekk at ventilen er helt «åpen» ved å sjekke stillingsindikatoren på toppen av spindelen, slik som vist til venstre. Stillingsindikatoren på toppen av spindelen skal være 90° fra den riktig justerte «stengt» stillingen.

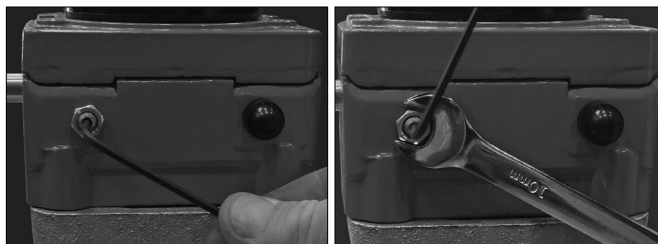

4a. Bruk en unbrakonøkkel til å stramme den innvendige settskruen (med urviseren) slik at den kommer i kontakt med det innvendige kvadrantgiret.

4b. Hold den innvendige settskruen i riktig stilling med unbrakonøkkelen mens du strammer sekskantmutteren (med urviseren).

5. Sjekk at girooperatøren fungerer som den skal ved å dreie håndrattet. Gjenta de forrige trinnene i denne prosedyren hvis det er nødvendig.

6. Sett støvhetten og indikatorhetten tilbake på plass.

Installation-Ready™-spjeldventiler

Serie 121, 122 og 124 for Original Groove System (OGS)-tilkoblingskomponenter

Serie E125 for *STRENGTHIN™100* tilkoblingskomponenter i rustfritt stål
