

# MONTERINGSANVISNING

## MØREROYAL - STÅENDE OG LIGGENDE KLEDNING

Denne monteringsanvisningen er ment som en anbefaling, og er ikke å anse som et fagdokument.  
Vi henviser til BYGGFORSKSERIEN eller NORSK TRETEKNISK INSTITUTT sine informasjonsskriv om kledning for korrekt og til enhver tid oppdatert informasjon om montering av trekledning.

### Denne monteringsanvisningen tar for seg følgende punkter

- Mottakskontroll
- Lagring før montering
- Konstruksjon, lekting og lufting
- Kappflater
- Innfesting og festemidler
- Skjøter og avslutning
- Etterbehandling og vedlikehold
- Fargevalg
- Litteratur
- Eksempler på plassering av festemidler
- Kledning med skjult innfesting

### Mottakskontroll

Sjekk at leveransen stemmer med din bestilling:

- Treslag, profil, dimensjon, farge, behandlingsmåte, mengde og kvalitet
- Sjekk at emballasjen er hel og at pakken ikke har fått transportskader
- Når materialene er montert regnes de som kontrollert og kvalitetssikret, og reklamasjonsrett for kosmetiske avvik bortfaller
- Ved avvik eller spørsmål – tak kontakt med din forhandler for bistand

### Lagring før montering

Royalimpregnert trelast skal lagres tørt og luftig, aller helst under tak. Kledningsbord lagres tildekket på flatt og drenerende underlag, med god lufting og minimum 10 cm klaring fra terrenget. Transportplast må sjekkes for hull dersom den skal brukes som tildekning ved lagring. Kledning som er lagret uten lufting vil trekke til seg fuktighet og kan svulle. Pakkene skal ikke stå for tett slik at luftsirkulasjonen begrenses.

### Konstruksjon, lekting og lufting

Selve underkonstruksjonen må være fagmessig utført i tråd med anbefalinger i Byggdetaljblad 542.101 (liggende og stående trekledning). For at kledningen raskt skal tørke opp, er det viktig at luft kan sirkulere. Kledningen må derfor monteres utlektet, luftet og drenert med åpning i topp og bunn.

Fagmessig utført montering er avgjørende for å sikre lang levetid på kledningen.

## Kappflater

Vi understreker viktigheten av behandling av alle kappflater på MøreRoyal materialer (kledning, tretak, terrassebord etc.) Kappflater vil være utsatt for fuktinntrenging, noe som gir risiko for råte, at treet sveller, krymper eller får kosmetiske skader og utslag av svertesopp.

### Unntak

Unntaket er kappflater som er kledd inn i konstruksjoner. Disse trenger ikke å behandles, men hjørnekasser og konstruksjoner som kler inn eller verner kappflater må være utført slik at fukt som kommer inn i konstruksjonen har god nok lufting, og fungerer slik at fukt ikke blir stående inne i konstruksjonen. Annen bearbeiding av materialene enn endekapping kan bidra til å redusere levetiden.

### Garanti

Kappflatene må forsegles med MøreRoyal Treolje for at montering skal være godkjent og garanti skal gjelde. Denne oljen inneholder riktige bestanddeler som ivaretar materialene på en optimal måte, og MøreRoyal Treolje skal derfor benyttes til kappflatebehandling og øvrig behandling på alle våre materialer.

Dersom kunde velger å benytte andre oljer eller vedlikeholdsprodukter vil ikke garantibestemmelsene gjelde, da vi ikke kan garantere for bestanddeler og produktinnhold i disse.



Alle kappflater skal behandles med **MøreRoyal® Treolje** for å forhindre fuktinntrengning i treet. Legg svampen i en beholder og hell i MøreRoyal® Treolje i valgt farge. Press kappflaten mot svampen til den er godt dekket av olje.

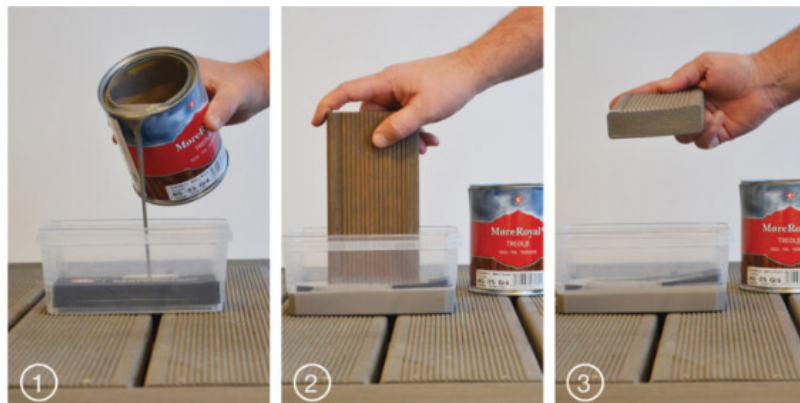

*Slik gjør du det - enkelt!*

## Innfesting og festemidler

På kledning og tretak i MøreRoyal skal det brukes rustfrie festemidler A2 eller syrefaste festemidler A4. I maritime miljøer og saltholdige kystmiljøer brukes alltid syrefaste festemidler A4. Husk at saltholdig luft kan transporteres langt.

Risikoen for vridning i kledning (ved tørking) er mindre ved bruk av skruer enn ved bruk av spiker.

For et mest mulig ferdig utseende bør kledningen monteres med fasadeskruer med farget hode.

Festemiddelets hode skal flukte med trevirkets overflate.

Lengde på skrue/spiker skal være i tråd med anbefalinger i Byggetalblad 542.101 (liggende og stående trekledning), og skal som hovedregel være så lang at den går minst 35 mm inn i underlaget.

Lengden kan reduseres i tråd med anbefalinger og dokumentasjon fra leverandøren av festemidler, men bør aldri gå mindre enn 30 mm inn i underlaget.

Ved feste av over- og underligger må man ofte bruke skruer/spiker av ulik lengde.

For liggende og stående kledning bør bord som er henholdsvis bredere enn 148 mm og 120 mm festes med to skruer/spikre.

Benytt spiker eller fasadeskrue fra anerkjente leverandører.

Unngå kombinasjoner med royalbehandlet trelast i direkte tilknytning til uedelt metall, som sink og aluminium, da dette kan føre til skjemmende avrenninger.

Kledningsbord som får gjennomgående sprekker ved montering skal byttes.

## Skjøter og avslutning

### Skjøting av stående kledning uten endepløying:

Skjøting av kledning uten endepløying anbefales ikke, og skal i størst mulig grad unngås. Ønsker du likevel å skjøte, må bordene som skjøtes alltid ha samme orientering på årringene. Her må kledningen skjøtes på spikerslag/lekt, samt at den må skråkappes minimum 20 grader. Kappflaten suger vann og må derfor behandles grundig med MøreRoyal Treolje før skjøting, for å hindre vanninntrenging.

Eventuelle skjøter bør plasseres høyt oppe, og spres jevnt utover veggen.

### Skjøting av stående og liggende kledning med endepløying:

Husk å påse at endepløyningen legges riktig veg, for å unngå fukt.

Det er spesielt viktig ved skjøting av stående kledning at kledningen monteres med rett ende opp, slik at endepløyningens skråkant går ut fra veggen, og blir drenerende.

Eventuelle skjøter spres jevnt på veggen.

Avstanden fra underkanten av kledningen til terrenget bør være minst 0,3 m. Avstanden kan reduseres til 0,1 m på steder uten spesielt store slagregns påkjenninger, dersom det er takrenner på huset, godt takutstikk og terrengoverflaten består av relativt grove masser slik at det ikke spruter fra jord eller vanddammer.

For å sikre god avrenning må alle avslutninger skråskjæres ca. 20 grader med en dryppkant.

Kledningen bør avsluttes 6–10 mm over utstikkende fasadedetaljer, f.eks. vannbrett, slik at vann drypper av.

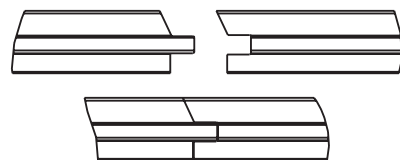
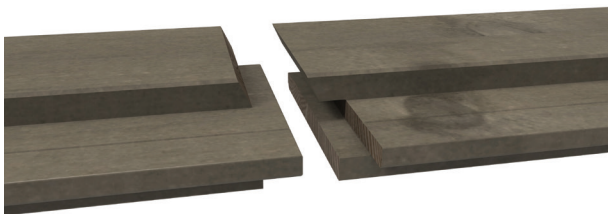

#### ? HVA ER ENDEPLØYING

Endepløying betyr at det er not og fjær i kortenden på kledningen. Dette gjør at du kan skjøte kledningsbordene fortløpende når du monterer - og du unngår svinn. Godt for både miljø og lommebok!

*Bruk farger  
bevisst!*

## Etterbehandling og vedlikehold

Avhengig av klima og hvilken himmelretning veggene er eksponert for må man påregne ulike vedlikeholdsintervaller.

For mer informasjon om vedlikehold, se oppdaterte FDV-dokumenter fra Talgø:

**<https://talgo.no/dokumentasjon/>**

Kledning som skal etterbehandles må kontrollmåles med fuktmåler før vedlikehold foretas.

Kledning bør ikke overstige 20 % (+/-2 %) fuktighet før etterbehandling.

## Fargevalg

Kledninger i mørke farger vil oppnå en mye høyere temperatur enn lyse farger. Dette vil lettere medføre krymping, kuling og kvæutslag.

Kledninger med svært lyse farger vil ikke oppnå slike høye temperaturer. Faren for overflatesopp er da til stede, og hyppigere vask av kledningen vil kunne være nødvendig.

## Litteratur

NORSK TRETEKNISK INSTITUTT / TREFOKUS - FOKUS PÅ TRE Nr. 22 webutgave 2011  
BYGGFORSKSERIEN 542.101 Liggende og stående trekledning

## Stående rektangulær kledning



### Lekteavstand

Anbefalt lekteavstand for stående kledning etter Byggdetaljblad 542.101 er cc 600 – 900 mm.  
For best resultat er Talgø sin anbefaling maks cc 600 mm.  
Dette minimerer mulighetene for bevegelse i kledningen.

Blant de mest brukte stående kledningene er rektangulær kledning, også kalt tømmermannspanel.  
Denne monteres normalt som over- og underliggere i samme dimensjon.  
Det er også mulig å bruke smalere underliggere.

### Spikerslag

Stående kledning må ha horisontale spikerslag for feste.

### Underliggere

Monter underliggere i lodd.

### Overliggere

Monter overliggere i lodd. Overliggere monteres med anbefalt overlapp på maks 25 mm på underliggere.

## Slik gjør du det:

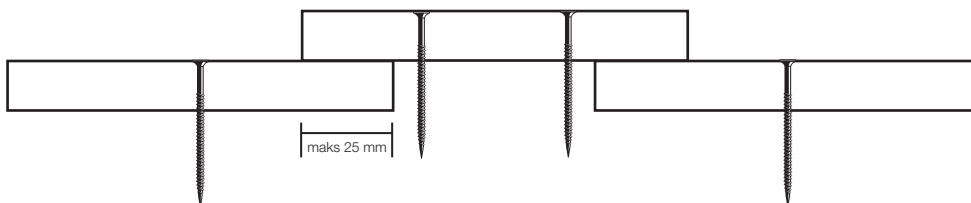

Rektangulær kledning monteres med en (1) spiker eller fasadeskrue i underligger og to (2) i overligger

### Festemidler

*Fasadeskruer er det anbefalte festemidlet da det reduserer deformasjoner og forskyvninger i kledningen, men fasadespiker med høy uttrekksmotstand og god langtidsforankring er også egnet.*

*Velg festemidler fra en anerkjent leverandør.*

## Stående falset kledning



dobbelfalls rettkant

### Lekteavstand

Anbefalt lekteavstand for stående kledning etter Byggdetaljblad 542.101 er cc 600 – 900 mm.  
For best resultat er Talgø sin anbefaling maks cc 600 mm.  
Dette minimerer mulighetene for bevegelse i kledningen.

### Spikerslag

Stående kledning må ha horisontale spikerslag for feste.

For stående falset kledning er det anbefalt å sette spiker / fasadeskrue ca. 30 mm avstand fra ytterkant på overleppe.  
Dette for å få klem på sidebordet og unngå sprekk.

### Slik gjør du det:

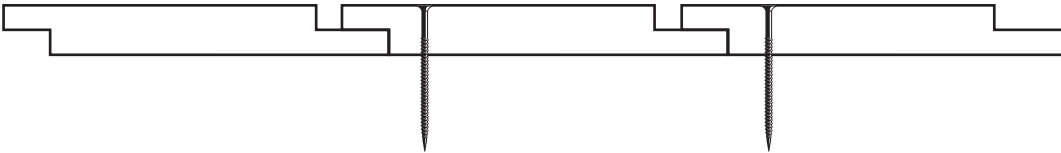

Kledningsbordene vatres opp og monteres med én skrue eller spiker i hvert spikerslag.  
For stående kledning bør bord som er bredere enn 120 mm festes med to skruer/spikre, ref. Byggdetaljblad 542.101.  
Risikoen for sprekk vil være større med to festemidler, men det er mindre risiko for kuring og vridning i kledningsbordene.

Kontroller hver bordhøyde med vater for å ikke komme skjevt ut.

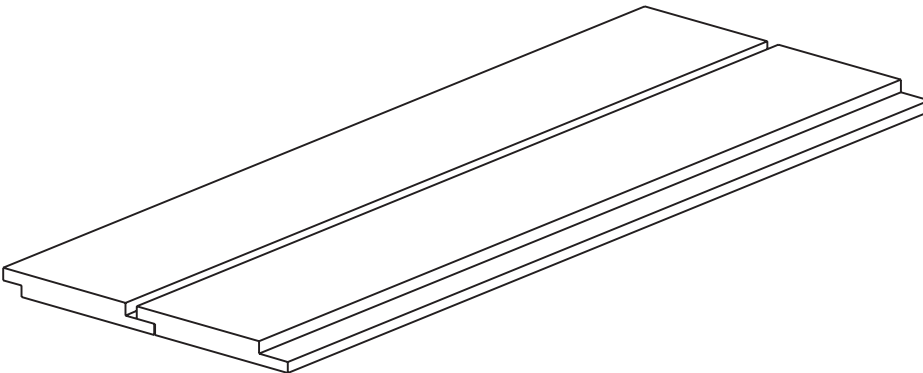

### Festemidler

*Fasadeskruer er det anbefalte festemidlet da det reduserer deformasjoner og forskyvninger i kledningen, men fasadespiker med høy uttrekksmotstand og god langtidsforankring er også egnet.*

*Velg festemidler fra en anerkjent leverandør.*

## Liggende falset kledning



dobbelfals 28 grader - gammel type

### Lekteavstand

Anbefalt lekteavstand for liggende kledning etter Byggedetaljblad 542.101 er cc 600 – 900 mm.  
For best resultat er Talgø sin anbefaling maks cc 600 mm.  
Dette minimerer mulighetene for bevegelse i kledningen.

### Spikerslag

Liggende kledning må ha vertikale spikerslag for feste.

For å sikre god nok lufting og drenering bak kledning, må man ikke montere lekter som er mindre enn anbefalt.

Siden liggende falset kledning har mindre overlapp må du være forsiktig med å trekke disse i høyden.

### Slik gjør du det:

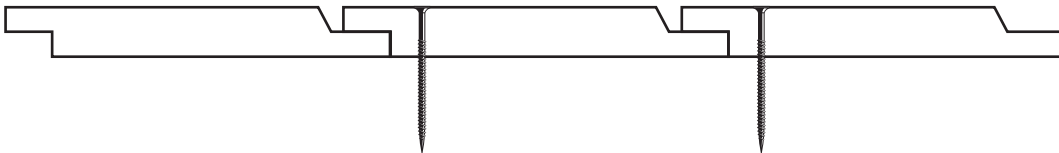

Kledningsbordene vattres opp og monteres med én skrue eller spiker i hvert spikerslag.

For liggende kledning bør bord som er bredere enn 148 mm festes med to skruer/spikre, ref. Byggedetaljblad 542.101.  
Kontroller hver bordhøyde med vater for å ikke komme skjevt ut.

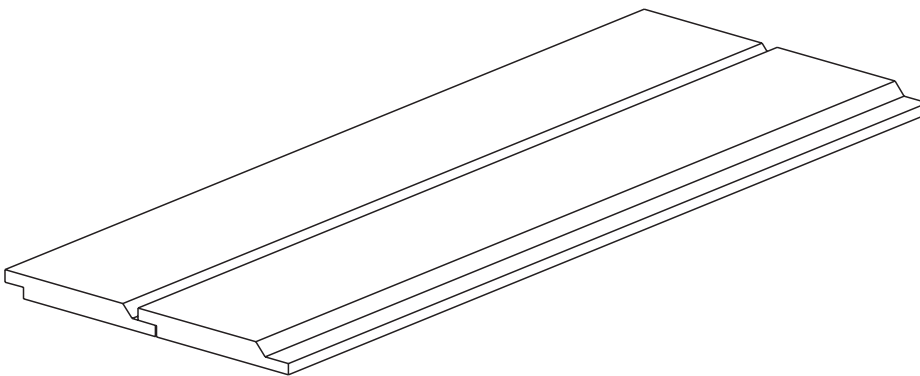

### Festemidler

*Fasadeskruer er det anbefalte festemidlet da det reduserer deformasjoner og forskyvninger i kledningen, men fasadespiker med høy uttrekksmotstand og god langtidsforankring er også egnet.*

*Velg festemidler fra en anerkjent leverandør.*

## Dobbelfals fenderkledning (også kalt dobbelfals spesial)



Dobbelfals fenderkledning

### Lekteavstand

Anbefalt lekteavstand for liggende kledning etter Byggdetaljblad 542.101 er cc 600 – 900 mm.  
For best resultat er Talgø sin anbefaling maks cc 600 mm.  
Dette minimerer mulighetene for bevegelse i kledningen.

### Spikerslag

Liggende kledning må ha vertikale spikerslag for feste.

For å sikre god nok lufting og drenering bak kledning, må man ikke montere lekter som er mindre enn anbefalt.

Siden liggende faset kledning har mindre overlapp må du være forsiktig med å trekke disse i høyden.

### Slik gjør du det:

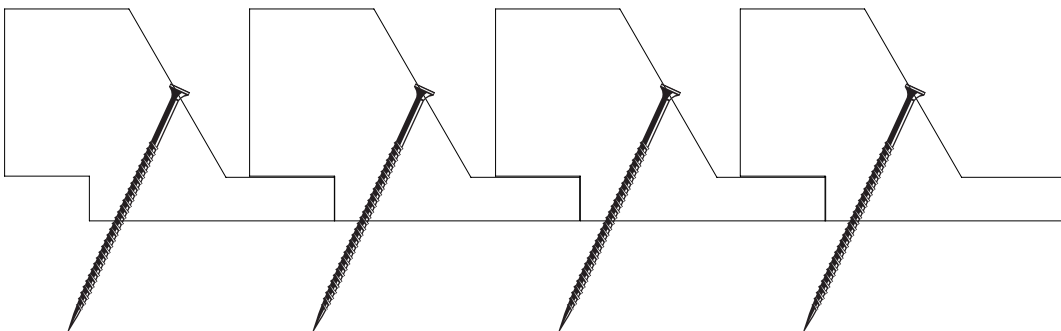

### Festemidler

Fasadeskruer er det anbefalte festemidlet da det reduserer deformasjoner og forskyvninger i kledningen, men fasadespiker med høy uttrekksmotstand og god langtidsforankring er også egnet.

Velg festemidler fra en anerkjent leverandør.



## CONCISE dobbelfals rettkant - med skjult innfesting (stående)

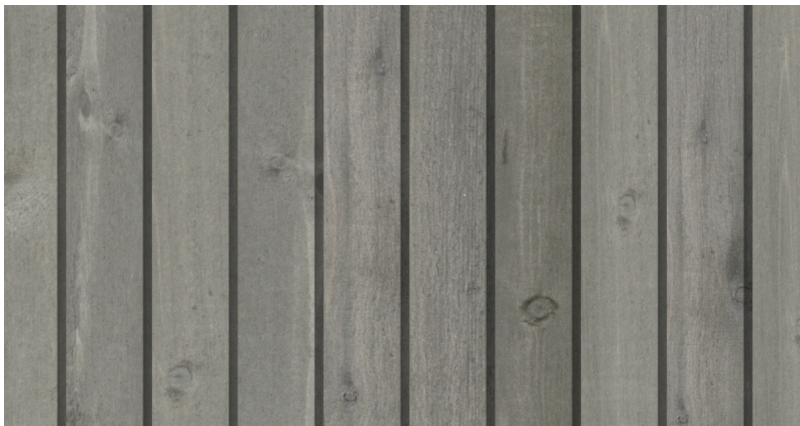

Concise - dobbelfals rettkant

### Hvorfor skjult innfesting?

Spiker/skruehoder vil på ferdig fargesatte materialer som MøreRoyal ikke bli overmalt, og kan da bli godt synlige, spesielt på mørke farger. Det stiller store krav til presisjon fra snekker for å unngå å få skeive rader med blanke spikerhoder som preger fasaden.

Dette har MøreRoyal løst ved å ta i bruk skjult innfesting på Concise kledning. Med skjult innfesting vil skruer/spiker bli liggende gjemt i en not og fjær-lignende profil, og dette gir en homogen overflate uten synlige skruer på veggen.

### Lekteavstand

Anbefalt lekteavstand for stående kledning etter Byggdetaljblad 542.101 er cc 600 – 900 mm. For best resultat er Talgø sin anbefaling maks cc 600 mm. Dette minimerer mulighetene for bevegelse i kledningen.

### Spikerslag

Stående kledning må ha horisontale spikerslag for feste.

For å sikre god nok lufting og drenering bak kledning, må man ikke montere lekter som er mindre enn anbefalt.

### Slik gjør du det:

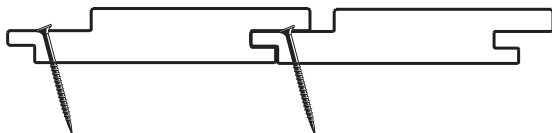

Frest spor som markerer hvor festemidler skal plasseres.

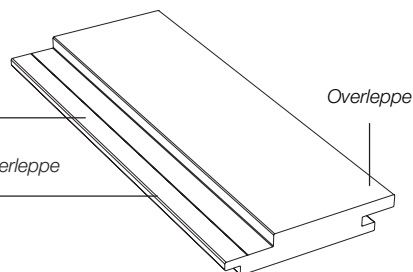

Profilen har en underleppe med spor som viser hvor skruen skal sitte (se skisse).

NB! Skruen monteres med litt skrå vinkel.

### Testet og godkjent

Profilen er testet og godkjent av Norsk Treteknisk Institutt.

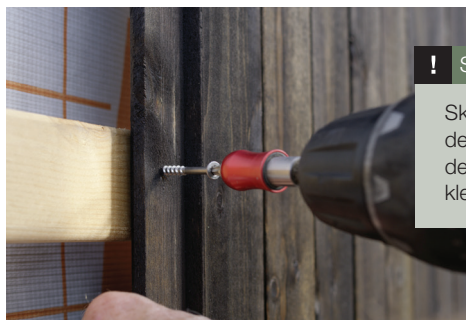

#### ! SKJULT INNFESTING

Skruen settes i det freste sporet og dekkes over av neste kledningsbord.

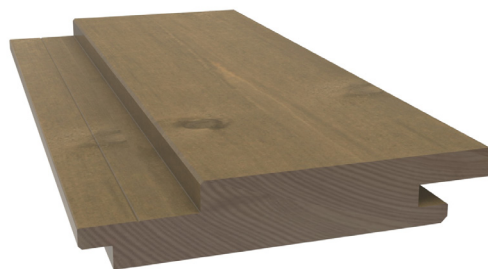

## CONCISE dobbelfals 60 grader - med skjult innfesting (liggende)



Concise - dobbelfals 60 grader

### Hvorfor skjult innfesting?

Spiker/skruehoder vil på ferdig fargesatte materialer som MøreRoyal ikke bli overmalt, og kan da bli godt synlige, spesielt på mørke farger. Det stiller store krav til presisjon fra snekker for å unngå å få skeive rader med blanke spikerhoder som preger fasaden.

Dette har MøreRoyal løst ved å ta i bruk skjult innfesting på Concise kledning. Med skjult innfesting vil skruer/spiker bli liggende gjemt i en not og fjær-lignende profil, og dette gir en homogen overflate uten synlige skruer på veggen.

### Lekteavstand

Anbefalt lekteavstand for liggende kledning etter Byggedetaljblad 542.101 er cc 600 – 900 mm. For best resultat er Talgø sin anbefaling maks cc 600 mm. Dette minimerer mulighetene for bevegelse i kledningen.

### Spikerslag

Liggende kledning må ha vertikale spikerslag for feste.

For å sikre god nok lufting og drenering bak kledning, må man ikke montere lekter som er mindre enn anbefalt.

### Slik gjør du det:

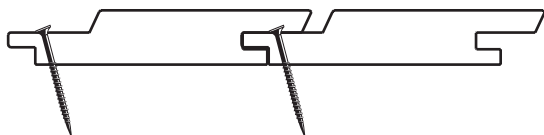

Frest spor som markerer hvor festemidler skal plasseres.

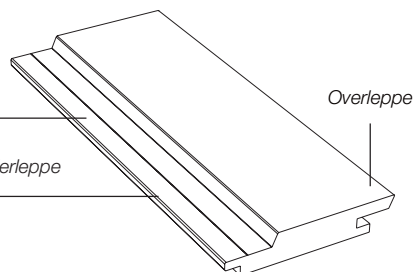

Profilen har en underleppe med spor som viser hvor skruen skal sitte (se skisse).

NB! Skruen monteres med litt skrå vinkel.

### Testet og godkjent

Profilen har vært testet hos Norsk Treteknisk Institutt (Rapport nr 300916-2 06.04.2018) med tanke på deformasjoner og sprekkdannelse i tilknytning til den skjulte innfestingen.

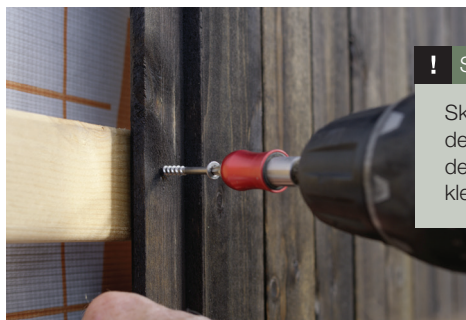

#### ! SKJULT INNFESTING

Skruen settes i det freste sporet og dekkes over av neste kledningsbord.

