

MONTERINGSANVISNING

BODIL

GOLVBRUNN BOTTENUTLOPP 75

Golvbrunnen uppfyller kraven enligt standard EN1253

RSK 711 0849

NRF 451 6096

ART. NR. 65220

ALLMÄNNA ANVISNINGAR

BODIL 75 Bottenutlopp är typgodkänd av RISE, SC0522-18 samt SINTEF, PS 3543.

Installationen ska utföras enligt branschregler i respektive land.

Brunnen ska vara fast förankrad, monterad i våg samt i rätt nivå mot tätskikt, med en tolerans om ± 2 mm mätt från brunncentrum till flänsens ytterkant.

Mer information och anvisningar finns på:
www.bkr.se // www.gvk.se // www.sakervatten.se



Accepterad
monteringsanvisning
2026:1

Typgodkända BODIL är framtagen för att klara vertikalt montage. Golvbrunnen har $\varnothing 75$ mm utlopp, är självrensande samt optimerad för ett högt flöde. Utloppsröret är anpassat i längd så man kommer igenom bjälklaget och skarven kommer under bjälklaget.

BODIL är godkänd för både dusch och badkar.

Silen döljer klämringen och har ett excentriskt urtag. BODIL är tillverkad av polypropen vilket gör att den tål höga temperaturer och har en god kemikalieresistens.



INNEHÅLLER

- 1st. golvbrunn
- 1st. skyddslock
- 1st. dykrör
- 1st. kopp
- 1st. klämring
- 1st. o-ring, NBR 159x4mm
- 5 st. klämringsskruvar Torx T20
Rostfria specialskravar



INSTALLATION BETONBJÄLKLAG

- ! Vid installation i betongbjälklag ska golvbrunnfixtur användas. Fixturen ger en exakt justering av golvbrunnen i höjd och våg. Spillvattenröret måste fixeras med valvstöd el. dyl. högst 200 mm från golvbrunnen.

Använd Faluplast **golvbrunnfixtur ROBUST**
RSK 712 9556 - NRF 451 5995

Följ monteringsanvisningen som medföljer fixturen.

Se även www.faluplast.com

- ! Skyddslocket ska sitta kvar under byggtiden!

Spillvattenröret måste fixeras med valvstöd el. dyl. högst 200 mm från golvbrunnen



INSTALLATION PLASTMATTA

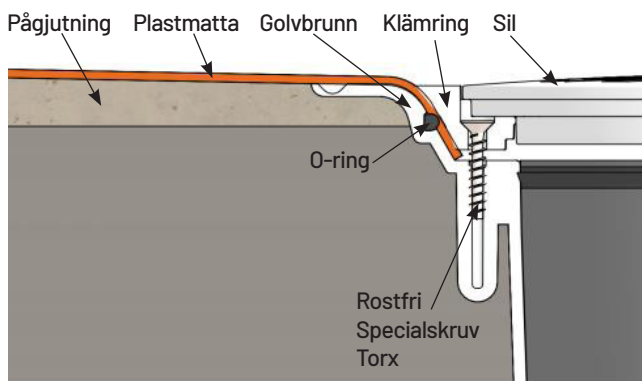

INSTALLATION KLINKER

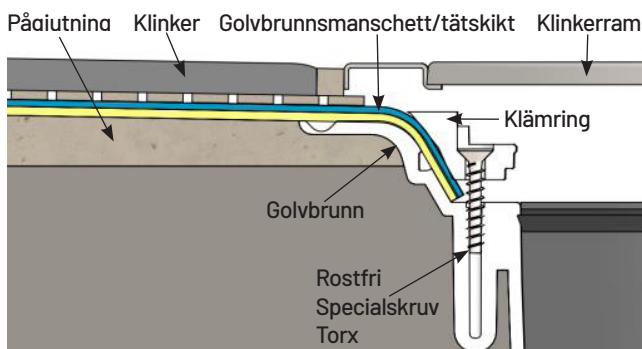

- ! O-ringen används normalt inte till brunnsmanschetter. Följ respektive tätskiktstillverkarens manual.

INSTALLATION TRÄBJÄLKLAG

Vid installation i träbjälklag ska Faluplast Monteringsplatta användas (gäller Sverige).
RSK 713 3830 NRF 451 6201

Följ monteringsanvisningen som medföljer monteringsplattan.

se även www.faluplast.com

Monteringsplattan är vändbar och kan användas både när man skall lägga plastmatta eller klinkergolv som ytskikt.

För att åstadkomma undergjutning rekommenderar vi den 12 mm höga distansringen som medföljer monteringsplattan. Det går även att använda Faluplasts Förhöjningsringar.

Tillbehör 12 mm, 15 mm eller 25 mm.

- ! O-ringen används normalt inte till brunnsmanschetter. Följ respektive tätskiktstillverkarens manual.

Förhöjningsringspaket 12, 15 eller 25 mm ingår följande:

- 1 st. Förhöjningsring 12 mm
RSK 713 5110 // NRF 451 6084
eller
- 1 st. Förhöjningsring 15 mm
RSK 712 9672 // NRF 451 6019
eller
- 1 st. Förhöjningsring 25 mm
RSK 712 9673 // NRF 451 6021

+1 st. O-ring, NBR 159 x 4 mm

+5 st. klämringsskruvar Torx T20

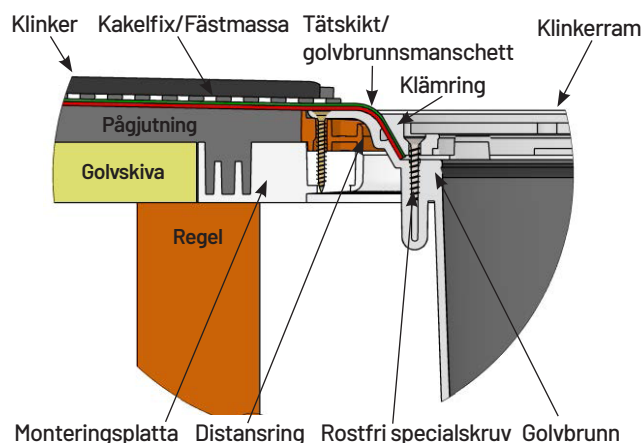

MONTERING AV PLASTMATTA & GOLVBRUNNSMANSCHETT



Plastmatta: Montera o-ringen i o-ringsspåret.

Tätskikt för keramik: Normalt ingen o-ring. Se tätskiktstillverkarens anvisningar.



Montera skärmallens (skärmall RSK 7113619 NRF 4515969) runda enhet i brunnen.

Tätskikt för keramik:

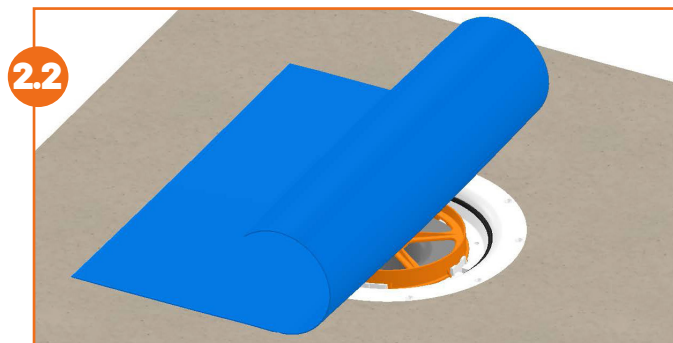

Montera golvbrunnsmanschetten enligt tätskiktstillverkarens anvisningar.

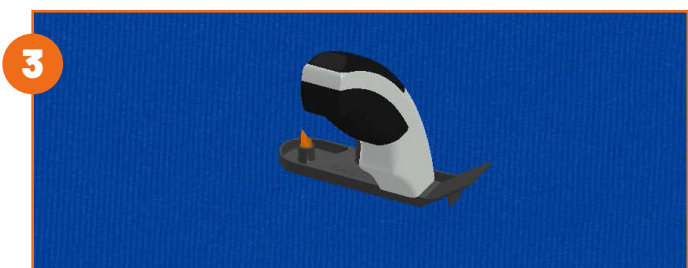

Montera tätskiktet enligt tillverkarens anvisningar.

Skär ut tätskikt enligt skärmallsinstruktionen.

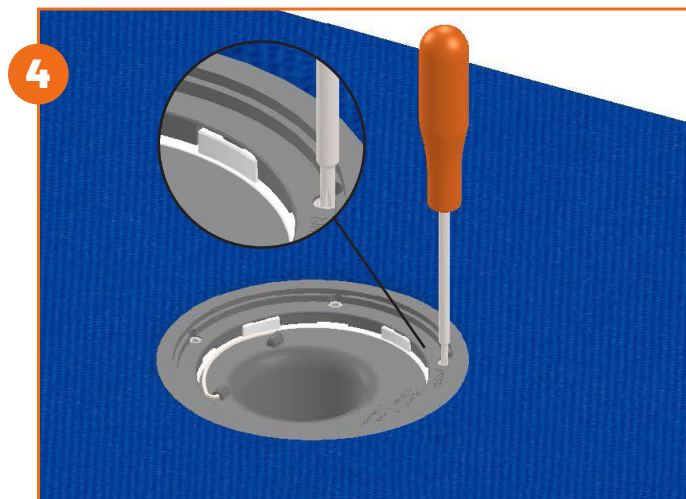

Passa in klämringen i klackarna. Skruva sedan växelvis i de 5 st. rostfria specialskruvarna. Dra åt med 1,2-1,4 Nm, klämringens ytterkant ska då ligga mot tätskiktet.

Använd momentskruvmejsel eller skruvdragare tillsammans med Faluplast momentadapter (RSK 712 9521 NRF 452 2001) för rätt moment.

INSTALLATION PLASTMATTA

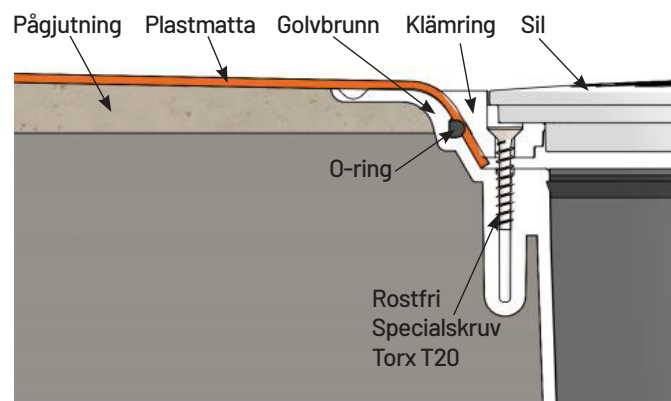

INSTALLATION KLINKER

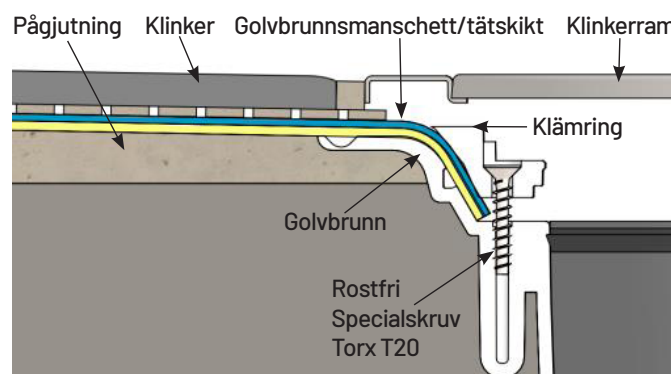

SKYDDSLÖCK GOLVBRUNN

Vi levererar våra golvbrunnar utan sil men med ett fördelaktigt skyddslock. Istället för att kasta silen, kan du nu köpa till en sil vid behov. Bra för både miljö och plånbok. Skyddslocket förhindrar bland annat att skräp eller pågjutning tar sig ned i golvbrunnen vid installation samt ser till att alla delar till golvbrunnen är på plats till tätskiktet/ plastmattan ska monteras.



SKYDDSLÖCK FUNKTIONER

TA AV LOCK

Genom att använda tång kan du enkelt ta bort locket. På locket hittar du fem fästen du kan greppa med tången.

ÅTERMONTERA

Skyddslocket kan återmonteras på golvbrunnen. Under locket finns "piggar" som ska föras in i klämringens skruvhål, klicka sedan fast skyddslocket.

DRÄNERING

På locket är det stansat en cirkel för att du enkelt ska kunna skära ut ett dräneringshål. Skär vid markeringen.



TILLBEHÖR

Våra golvbrunnar har flertalet tillbehör. Se nedan några av de som passar just **BODIL**.

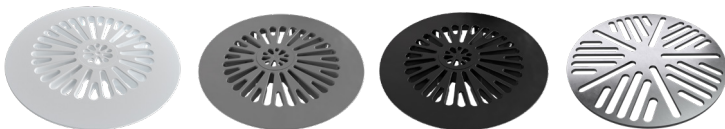

Golvbrunnssilar, vit/grå/svart eller rostfri

RSK 713 0087//713 0037//713 0039//713 0088

NRF 451 6103//451 7094//451 7095//451 6104

Luktstopp/Råttskydd Prevent

RSK 712 9816 // NRF 451 6036



Rostfritt råttstopp

RSK 713 0055 // NRF 4516074

