

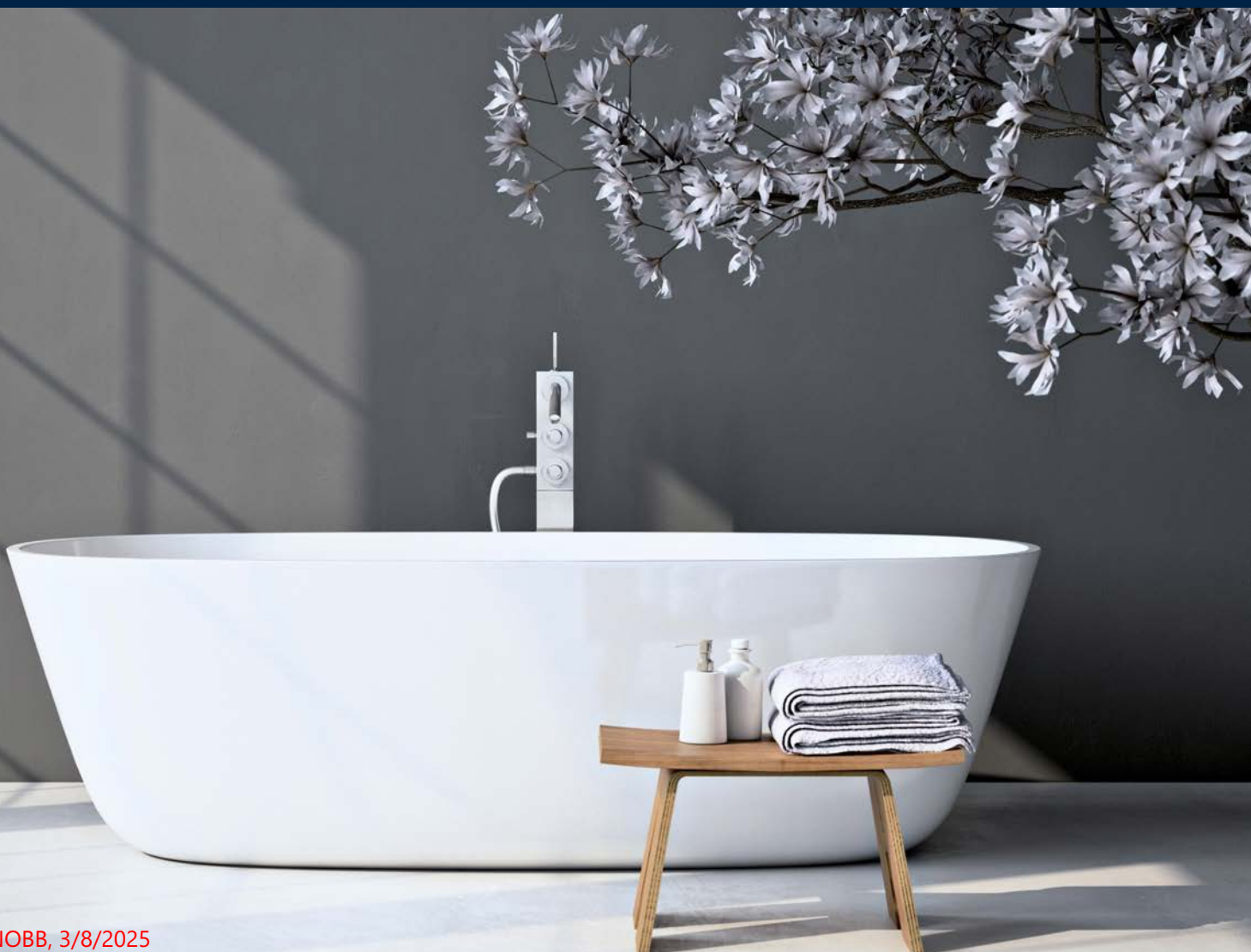

Bostik Våtromssystem Universal

**MONTERINGSANVISNING FOR SPONPLATER, GIPS OG BETONG
BOSTIK FOLIETETTESJIKT VTvF & VTgF - UNIVERSAL &
BOSTIK ROLLER TETTESJIKT VTv & VTg - UNIVERSAL**







Innhold

Bransjenormer for vanntetting i våtrom	4
Forberedelser	5
Bostik Våtromssystem VTvF & VTgF, Skisse	7
Produktliste foliesystemer	7
Montering Vegg VTvF - Universal	8
Montering Gulv VTgF - Universal	10
Gulvsluk	12
Overgang mellom systemer	14
Delreparasjon av keramiske fliser	14
Produktliste Roller system	15
Montering Vegg VTv - Universal	16
Montering Gulv VTg - Universal	17
Forbrukstabeller	18

Bransjenormer for vanntetting i våtrom

BRANSJENORMER FOR VÅTROM BVN

- Våtrom er nå inndelt i våt- og tørrsoner. Våtzone er hele gulvflaten i våtrommet samt vegger ved badekar/dusj og veggflater minst en meter utenfor disse. Hvis en yttervegg inngår i våtsonen, skal hele ytterveggen anses som våtzone. Tørrsoner er alle andre veggflater. Se bilde og tabell nedenfor.
- Vegger og gulv med platekonstruksjon i våtzone skal være belagt med en vanntett folietype, som Bostik Våtromssystem VTvF & VTgF Universal.
- Vegger med platekonstruksjon i tørrsone skal være belagt med en folietype, som Bostik Våtromssystem VTvF eller et roller Bostik Våtromssystem VTv Universal.
- Vegger og gulv av massiv konstruksjon, som betongbjelker, pusset lettbetong eller mur kan være belagt med en folietype, som Bostik Våtromssystem VTvF & VTgF, eller et roller system, som Bostik Våtromssystem VTv & VTg.
- Vi anbefaler godkjente våtromsplater i våtsoner.

VÅTSONE	VTv	VTvF	VTg	VTgF
Godkjent våtromsplate på vegg		•		
Massiv vegg, som f.eks. pusset tegl og lettbetong/betong	•	•		
Platemateriale og avrettingsmasse på gulv				•
Massivt betonggulv			•	•

Tørrsone	VTv	VTvF	VTg	VTgF
Gipsplate på vegg	•	•		
Godkjent våtromsplate på vegg	•	•		
Massiv vegg, som f.eks. pusset tegl eller lettbetong/betong	•	•		

GJELDENE REGLER OG HVA ER ET VÅTROM?

Reglene gjelder funksjon og anvendelse av vanntettingssystemer i baderom, hvor keramikk eller naturstein skal danne overflatebelegg på gulv og vegger. Som våtrom regnes bade- og dusjrom i private boliger, eller områder med tilsvarende vannbelastning. Reglene gjelder også gulv i toaletter og vaskerom, samt gulv i områder med varmtvannsberedere, hvor tettesjiktet skal minst 50 mm opp på vegg. Både nybygg og renovering omfattes av det nye regelverket.

For å møte kravene i regelverket i utførelsen av våtrom må Bostiks installasjon følges, og bruk av produktene som inngår i disse. Da tar Bostik som produktleverandør også ansvar for at systemet fungerer.

HVORDAN SIKRER MAN AT ARBEIDET BLIR RIKTIG UTFØRT?

Bostiks monteringsanvisninger må følges, og de angitte produktene skal brukes ved oppbygging av konstruksjonen. Kun da anses arbeidet å være utført i henhold til BVN. Det er viktig å lese gjennom de tekniske databladene ved bruk av produktene som inngår i monteringsanvisningen. For ytterligere informasjon henviser vi til din forhandler av Bostik produkter eller til hjemmesiden www.bostik.no

Det skal utføres egenkontroll av arbeid med vanntetting. Dokumentet skal være undertegnet av ansvarlig arbeidsleder for våtrommet. Sammen med den aktuelle monteringsanvisningen for det godkjente våtromssystemet, skal dette overlates til bestiller og bruker/beboer når arbeidet er avsluttet.

Kopi av egenkontrollen og monteringsanvisningen for det godkjente våtromssystemet arkiveres for egen dokumentasjon, og for å kunne fremvises ved kvalitetskontroll. Som supplement til ovenstående kvalitetsdokumenter kan egenkontrollen for Bostiks godkjente tettesjiktssystemer fylles ut. Se [www.bostik.no/Service Senter/Dokumentarkiv/Arbetsbeskrivning](http://www.bostik.no/Service_Senter/Dokumentarkiv/Arbetsbeskrivning).

SONEINDELING I VÅTROM

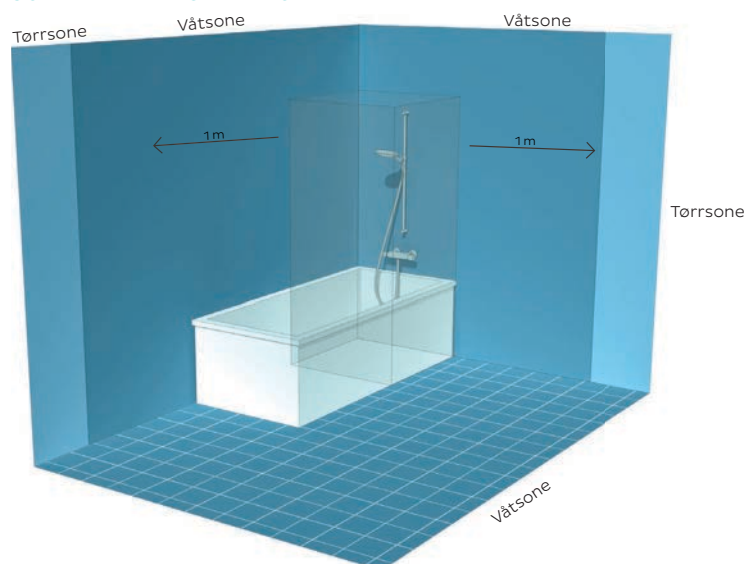

Slik forbereder du underlaget

Alle produkter i vanntettingssystem er testet sammen for å møte kravene i dagens bransjeregler. Derfor kan man ikke bytte ut noen del av systemet.

FORSEGLINGER

Det skal brukes tettesjiktremse og rørmansjett ved materialoverganger, vegg/gulvvinkler, vegg/veggvinkler og rørgjennomføringer. Skjøtene i platekonstruksjoner trenger ikke annen forsegling enn tettesjiktfolien. Ved våtromsbelegg på gulv skal tettesjiktfolien monteres frem til oppbøyen (kant-i-kant). Skjøtene tettes med butylremsen, og dekkes av et lag med Bostik membran. Butylremsen skal overlape våtromsbelegget med 50 mm.

UNDERLAG PÅ VEGG

Egnet underlag for tettesjikt er betong, gips og godkjente våtromsplater.

Betong, veggsparkele, lettbetong

Betongen må være minst 2 måneder gammel, og være støpt slett. Ujevnheter, sprekker og hull skal sparkles med f.eks. Bostik Rep&Fix. Svake overflatesjikt og eventuell sementslam, formolje og andre urenheter skal fjernes. Lim ikke må brukes som sparkel.

Platemateriale

Trebaserte plater må ikke brukes som underlag for tettesjikt og keramiske fliser. Plater og platekonstruksjoner må være dokumentert egnet for bruk i våtrom, og skal monteres i henhold til produsentens anvisninger. Våtromsplater skal oppfylle toleransekravene iht. anvisningene i BVN. Sugende våtromsplater skal forbehandles med Primer 6000.

GENERELT UNDERLAG

- Før arbeidet startes skal det kontrolleres at underlaget er bærekraftig og tørt.
- Eksisterende overflatemateriale skal fjernes eks. våtromsbelegg og malte flater. Eventuelle avvik ved påføring på eksisterende underlag skal fremgå i egenkontrollen
- Den relative fuktigheten (RF) i underlaget må ikke overstige 85%.
- Bjelkekonstruksjonen skal være godt hydrert før tetningsjiktet monteres, maks 8 % fuktighet, 6 % ved gulvvarme.
- Betongplater på mark og kjeller bør kontrolleres for tilstøtende fuktighet. Dersom det finnes tilstøtende fuktighet skal kun dusjrom og overflater som regelmessig oversprøytes med vann tettes med tettesjiktssystem Bostik Membrane D. Dette er et unntak i BBV 15:1.
- Material og underlag skal ha en temperatur på minst +10 °C før monteringen påbegynnes.
- Temperaturen må være minst +10°C og maksimalt 25°C.
- Mellomrom som er større enn 2 mm mellom rør og vegg, samt sprekker i vegg- og gulvvinkler sparkles eller fuges med Bostik akrylfugemasse før tettesjiktet påføres.
- Rørgjennomføringer skal være utført i henhold til anvisningene i BVN.

UNDERLAG PÅ GULV

Egnet underlag for tettesjikt er betong og avrettingsmasse. Gulvet skal ha fall mot sluket. På gulv som regelmessig utsettes for vannsprut, ved sluk, i dusjdel og under badekar, skal fallet være minst 1:150 (6,7 mm/m) og maksimalt 1:50 (20 mm/m) Gulvfallet skal ellers utføres i intervallet 1:100-1:200 (10-5 mm/m) på de delene som delvis utsettes for vannsprut eller vannsøl. Det skal være tilstrekkelig fall mot sluk fra alle områder.

Betong

Må være minst 2 måneder gammel og ha en jevn overflate. Ujevnheter, sprekker og hull skal sparkles med f.eks. Bostik Build Universal. Svake overflatesjikt og eventuell sementslam, formolje og andre urenheter skal fjernes. Ta hensyn til at betongen endres som følge av krymping. Den relative fuktigheten må ikke overstige 85 %.

Avrettingsmasse

Må være sement, f.eks. Bostik Fiber Universal.

Bjelkelag i tre

Gulvspanplatene skal alltid limes og skrues iht. plateprodusentens anvisninger. Bjelkelaget skal ha en bøyingsstivhet som minst tilsvarer 22 mm gulvspanplater montert på bjelker med maks. c 300 mm. Gulvspanplater skal alltid belegges med avrettingsmasse før tettesjiktet monteres. Hvis bjelkeavstanden er >600 mm, skal bjelkelaget forsterkes med tverrgående avstivere med sentrumsavstand på 300 mm. Gulvspanplater primes med Primer 6000.

I konstruksjonen inngår det et sveiset armeringsnett med tråddiameter på 2,5 mm og maskevidde på 75 mm eller likeverdige sprekkarmering. Avrettingsmassens minstetykkelse skal være 12 mm ved gulvsluk. Bruk Bostik Fiber Universal.

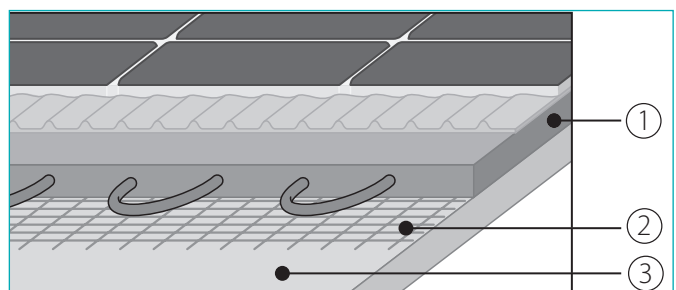

GULVKONSTRUKSJON I VÅTROM

1. Avrettingsmasse
2. Armeringsnett
3. Gulvspanplate

OBS! Ved bruk av gulvspanplate med not i forbindelse med vannbåren gulvvarme, henviser vi til monteringsanvisningen på www.bostik.no/Service/Senter/Dokumentarkiv/Arbeidsbeskrivninger.

Kabel/rør bør ikke plasseres under WC eller bidet.

Varmegulv

Ved innsparklet gulvvarmekabel skal kabelen være dekket med minst 10 mm sparkel. Ved vannbåren gulvvarme skal varmerørene dekkes med et sparkellag tilsvarende 1/10 av c-avstanden mellom varmerørene, f.eks. vil en c-avstand på 200 mm gi 20 mm sparkel over varmerøret. Montering av elektrisk gulvvarme skal utføres av kvalifisert elektriker. Gulvvarmesystemer skal monteres iht. produsentens anvisninger og en eventuell monterings-tegning. Drift og start av systemet skal utføres iht. den respektive produsentens råd og anvisninger, dog tidligst 28 dager etter flislegging. For varmegulv brukes Bostik Fix Universal som lim. Keramiske fliser med høyere vannopptak enn 6% skal ikke brukes sammen med gulvvarmesystemer i våtrom.

GULVSLUK

Må være typegodkjent og installert i henhold til produsentens instruksjoner. Sluket skal monteres i flukt med underlaget for tettesjiktet. Ved behov kan et forhøyings-system som er typegodkjent for sluket brukes. Sluk som er produsert før 1990 skal byttes. Avrettingsmassens tykkelse skal være 12 mm minst ved sluket.

RØR

Rørene skal være godt festet. Sentrumsavstanden mellom rør på vegg skal være minst 40 mm. Avstand mellom rør i gulv og ferdig vegg skal være minst 60 mm. Rørene skal stikke ut minst 100 mm fra gulv og vegg, samt være montert vinkelrett. Rørene skal forsegles mot gulv- og veggkonstruksjonens tettesjikt. Ved gjennomføringer av rør-i-rørsystemer, skal forseglingen utføres mot mantelrøret, som skal stikke ut minst 100 mm fra veggen. Hvis mantelrøret mangler eller er kappet i flukt med veggkonstruksjonen vil vanntetningsarbeidet ikke utføres før dette er løst av den ansvarlige rør-entreprenør. På gulv og vegger i våtrom, dusj eller badekar, må det ikke finnes andre gjennomføringer enn avløp og tilslutning for blandebatteri.



MYKFUGE I VÅTROM

Mykfuger (silikon) bør kun utføres der de begrunnes bygningmessig med forventet bevegelse.

Mykfuging skal normalt utføres:

- I hjørner og vinkler hvor underlaget på begge sider er betong som er støpt mindre enn ett år før flislegging.
- I nybygg hvor faren for bevegelse i underlaget kan ventes, f.eks. i veggvinkel, hvor platekonstruksjon møter betongvegg eller platekonstruksjon møter platekonstruksjon.
- Ved overgang til andre materialer i vegger, som ved dørforinger, vinduskarm, dørkarm og dørstokker.
- I normalttilfellet i gulv/veggvinkel hvis det er installert gulvvarme.

Mykfuging skal ikke utføres:

- I underkant av keramisk veggkledning som dekker overlappende vinylbelegg på gulv.
- Ved fuge mellom keramiske gulvfliser og klinkeramme/slukrist ved sluk.

VEDLIKEHOLD

Vedlikeholdsanvisninger for keramiske veggkledninger og gulvbelegg finnes på www.bostik.no

FESTER

For at rommet skal oppfylle kravene til et vanntett våtrom, er det svært viktig å tenke på følgende:

- Unngå å lage hull i våtsonen 1.
- For å unngå å lage hull kan enkelte detaljer limes opp. Dersom detaljen egner seg for liming (utforming og material) kan Maxi Bond Xtrem eller Maxi Bond Xpress brukes.
- All hulltaking skal skje i massiv konstruksjon, som betong, mur eller bjelker. Monteringen må ikke forekomme i platematerialer.
- Hullet for festet fylles med Silicone Wetroom. Trykk i en plugg, sprut silikon i pluggen og skru.

RØR/AVLØP

Vannrør

RØRMANSJETTER

10-24 mm

Avløp fra vask

32-55 mm

Avløp fra WC

70-110 mm

Rør i rør (25 mm)

10-24 mm

Vegghengt WC

100-140 mm

Skisse foliesystem

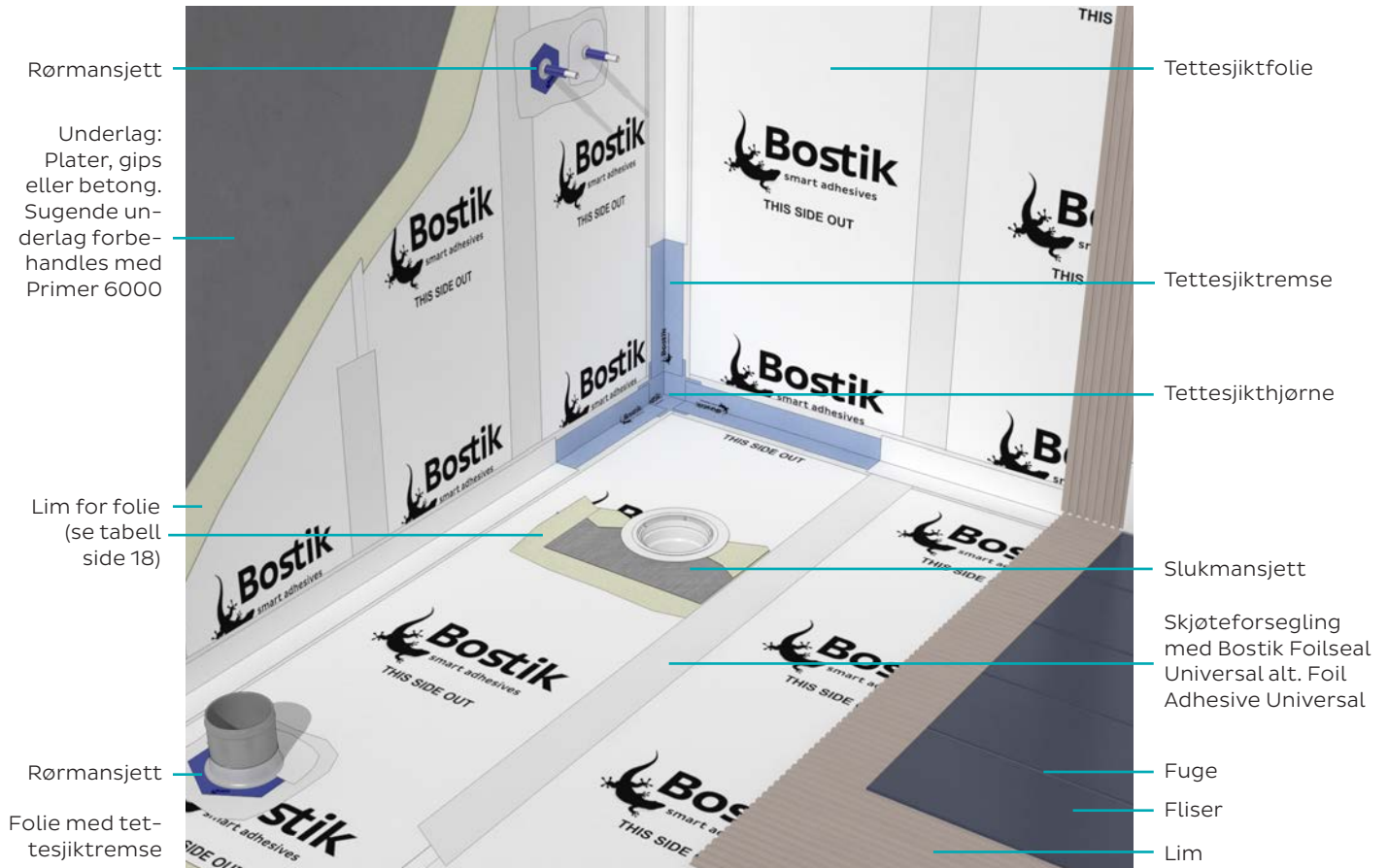

Bostik Våtromssystem VTvF & VTgF Universal



Bostik Våtromssystem VTvF & VTgF er et foliesystem, og brukes som vanntetting bak keramiske fliser på gulv og vegger i våtrom i boliger og rom med en tilsvarende belastning. Våtromssystemet VTvF & VTgF er deformasjonsopptagende vanntettende systemer for betong, lettbetong, gips, sparklede flater og platekonstruksjoner.

Bostik Våtromssystem VTvF & VTgF er testet iht. EU-normen ETAG 022. Systemets dampmotstand er større enn 2 500 000 s/m eller Sd-verdi: 59.

DETTE BEHØVER DU

Materiale

- Bostik Tettesjiktfolie
- Bostik Tettesjiktremse og Tettesjikthjørne
- Bostik Rørmansjetter og Slukmansjetter
- Bostik Membrane Universal
- Bostik Primer 6000
- Bostik Foilseal Universal (folielim)
- Bostik Fix og fug
- Bostik Foil Adhesive Universal (folielim, tettesjikt)
- Bostik Floor & Wall Grout
- Bostik Floor & Wall Tac

Verktøy

- Roller
- Pensel
- Limspreder
- Tannsparkel

VÅTROMSSYSTEM VTvF og VTgF	FORBRUK
Lim, oppsetting tettesjiktfolie	Membrane Universal ca 0,4kg/m2. Foil Adhesive Universal ca. 0,6 kg/m2 Floor & Wall Tac 0,3 kg/m2
Forsegling	Foilseal Universal 4 lm/patron. Foil Adhesive Universal 0,2 kg/lpm
Tettesjikt	Tettesjiktfolie Universal

Vegg VTvF Universal

FORBEREDELSE

Fyll sprekker som er større enn 2 mm i hjørner, i plateskjøter og ved rørgjennomføringer med Bostik akryltetningsmasse. Mål og skjær til alle lengder på forhånd. Sugende overflater primes med Bostik 6000.

SLIK MONTERES FOLIEN RUNDT ET HJØRNE

Husk at det er vanskelig å montere folien rundt hjørnet uten folder, hvis veggene ikke er loddrette og rette. For å unngå remsing eller risiko for folder i hjørner kan man med fordel gå rundt hjørner med bare 50 mm folie følgende:

- Merk en loddlinje 950 mm fra hjørnet (dusjen).
- Vik folien 50 mm over i hjørnet på tilsvarende vegg.
- Monter en hel lengde inne i hjørnet, slik at det blir 50 mm overlapp.
- Overlappet forsegles med Bostik Foilseal Universal eller Foil Adhesive Universal i henhold til monteringsanvisningen nedenfor.
- Øvrige lengder monteres kant-i-kant (alt. 50 mm overlapp).

Alltid hel lengde i dusjhjørne og over gulvsluk.

MONTERING AV TETTESJIKTFOLIE (KANT-I-KANT)

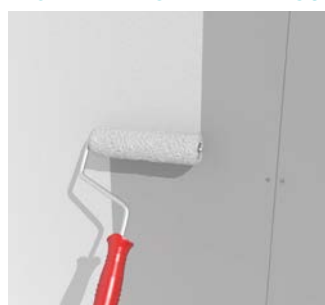

1

Rull rikelig med Membrane Universal på vegg eller evt. Foil Adhesive Universal eller Floor & Wall Tac. Legg ikke på mer materiale enn til to lengder av gangen. Se forbrukstabell side 18.

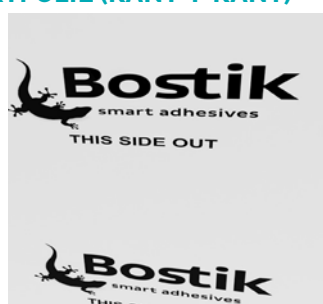

2

Tettesjiktfolien monteres vertikalt, kant-i-kant eller med 50 mm folieoverlapp.



3

Slett ut banen med plastsparkel. Press ut overskuddslimet til foliekantene. Kontroller at folien har fått god limdekning. Folien kan monteres 50 mm ut på gulvet. Den kan også kappes i gulv/veggvinkelen og skjøten forsegles med fiberremse.



4 ALT. 1 LENGDER KANT-I-KANT (FOIL ADHESIVE UNIVERSAL)

Påfør Bostik Foil Adhesive Universal med rulle eller kost på alle baneskjøter. Monter tettesjiktremsen slik at den fuktes helt. Påfør rikelig med Bostik Foil Adhesive Universal eller Bostik Membrane med rulle eller kost over tettesjiktremsen (minst 50 mm utenfor). OBS! Unngå å få folder eller bobler på tettesjiktremsen.



4 ALT. 2 OVERLAPPENDE BANER (FOIL ADHESIVE UNIVERSAL)

Vik den overlappende folien, og påfør Bostik Foil Adhesive Universal under hele overlappet. Press overlappet tilbake med tannsparkel, slik at det fuktes overalt. Påfør rikelig med Bostik Foil Adhesive Universal eller Bostik Membrane med rulle eller kost over folieskjøten (minst 50 mm utenfor). OBS! Bostik Membrane må ikke brukes til forsegling av skjøter.

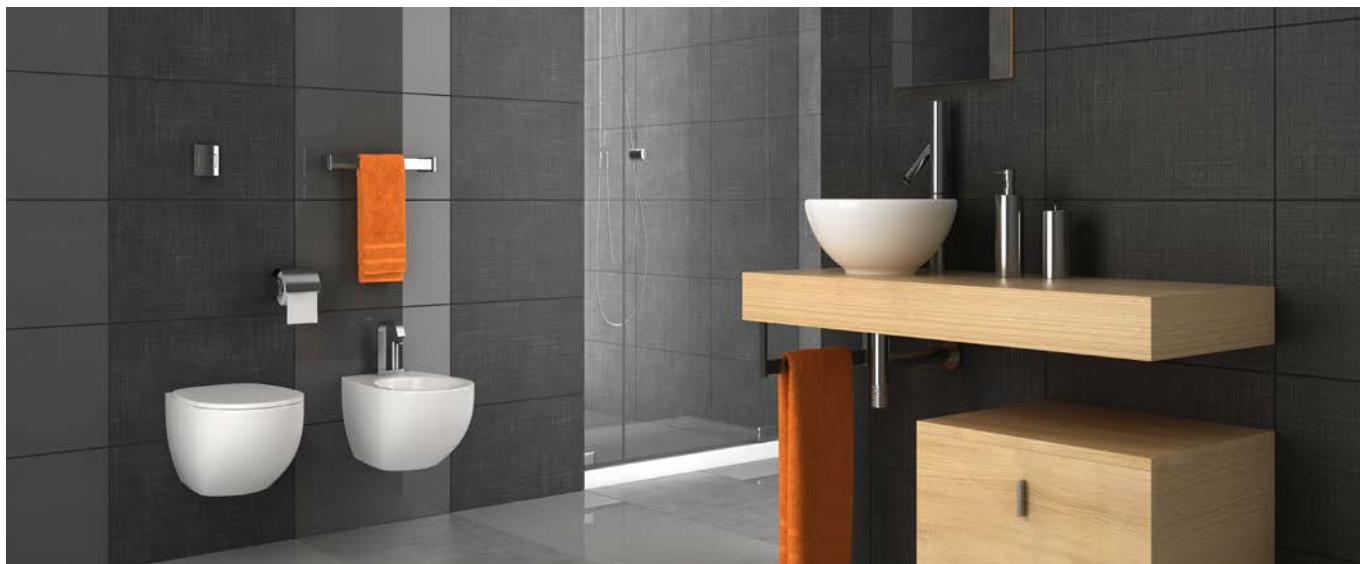

4 ALT. 3 SKJØTELIMING MED FOILSEAL UNIVERSAL

Sprøyt ut jevne limstrenger. Glatte ut limet med limspreder. Duj limet med vann (da forkortes tørketiden). Monter Fiberremse Universal i det våte limet og slett med plastsparkel (det må ikke forekomme folder eller bobler). Eventuelt overskuddslim sparkles tilbake over skjøten.



5

Velg riktig Bostik rørmansjett (se side 6). Fest rørmansjette med Foilseal Universal eller med Foil Adhesive Universal (se bilde 4). Unngå folder eller bobler. El-rør skal tettes på tilsvarende måte. Forsegle fiberremse og rørmansjette helt, og minst 50 mm utenfor med Membrane Universal eller med Foil Adhesive Universal.



6

Påfør Bostik Membrane Universal eller Foil Adhesive Universal med kost rundt avløpsstussen for vask og vegghengt toalett, slik at hele rørmansjette dekket. Stryk på minst 50 mm utenfor selve rørmansjette.



7

Fliser kan monteres etter 12 timers tørketid. Dra ut limet med tannsparkelens slette side. Jevn så ut med tannsidene. Egnede lim, kam størrelse og forbruk, se side 18. OBS! Dra ikke lim på større flater enn du rekker å flislegge i løpet av 15 minutter.



8

Monter flisen ved å trykke og vri den mot underlaget. Kontroller at flisens bakside har full dekning. Fjern overflødig lim som presses opp til mer enn halve fugedybden. La tørke 12 timer før fuging. Fuge med TGS Combi eller Bostik PRO Wall Grout.

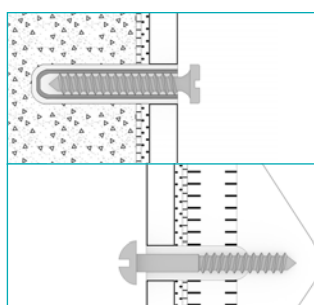

9 HULLTAKING

All hulltaking skal skje i massiv konstruksjon, som betong, mur eller bjelker. Hull for fester fylles med Silicone Wetroom. Press inn pluggen og fyll den med silikon før du skrur. For å unngå å ta hull, kan mange detaljer limes opp (se side 6, Fester).



Gulv VTgF Universal

HUSK!

Høytytende betong skal være avrettet med lavalkalisk avrettingsmasse, Fiber Universal eller Fiber Universal Rapid.

Gulvsponplater skal forsterkes med avrettingsmasse, Fiber Universal eller Fiber Universal Rapid og trådsveiset armeringsnett.

Før montering av tettesjiktfolie skal gulvet forbehandles med Primer 6000.

1 MONTERING GULV

Rull rikelig med Membrane Universal alt. Foil Adhesive Universal eller Floor & Wall Tac på gulvet. Monter bane etter bane, kant-i-kant, evt. med 50 mm folieoverlapp. Ved gulvsluk følges monteringsanvisning side 12.

2 MONTERING VEGG

Monter folien frem til veggvinkelen med overlapp mot vikt veggfolie, eventuelt kant-i-kant med veggfolien og montering av fiberremse i Foil Seal Universal alt. Foil Adhesive Universal. Monter Tettesjiktremse Universal i gulv/veggvinkelen iht. bilde 3.

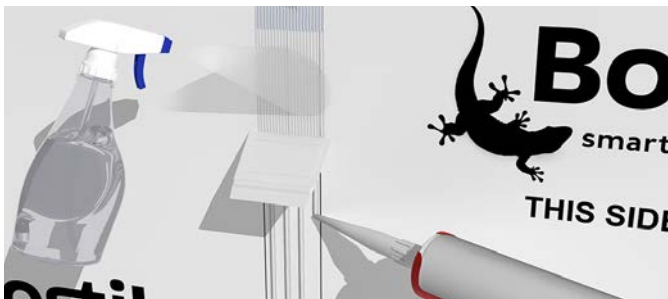

3 SKJØTELIMING MED FOILSEAL UNIVERSAL

Sprøyt ut jevne limstrenger. Glatte ut limet med limspreader. Dusje limet med vann (da forkortes tørketiden). Monter Fiberrremse Universal i det våte limet og slett med tannsparkel (det må ikke forekomme folder eller bobler). Eventuelt overskuddslim sparkles tilbake over skjøten.



3 ALT. 2 BANER KANT-I-KANT (FOIL ADHESIVE UNIVERSAL)

Påfør Bostik Foil Adhesive Universal med rulle eller kost på alle baneskjøter. Monter tettesjiktremsen slik at den fuktes overalt. Påfør rikelig med Bostik Foil Adhesive Universal eller Bostik Membrane med rulle eller kost over tettesjiktremsen (minst 50 mm utenfor). OBS! Unngå folder eller bobler på tettesjiktremsen.



3 ALT. 3 OVERLAPPENDE BANER (FOIL ADHESIVE UNIVERSAL)

Vik den overlappende folien, og påfør Bostik Foil Adhesive Universal under hele overlappet. Press overlappet tilbake med tannsparkel, slik at det fuktes overalt. Påfør rikelig med Bostik Foil Adhesive Universal eller Bostik Membrane med rulle eller kost over folieskjøten (minst 50 mm utenfor). OBS! Bostik Membrane må ikke brukes til forsegling av skjøter.



4 MONTERING HJØRNE

Lim innvendig/utvendig hjørne med Foilseal Universal eller Foil Adhesive Universal. Press hjørnet ordentlig på plass, og unngå folder eller bobler på hjørnet.



5 FORSEGLING

Stryk på Membrane Universal eller Foil Adhesive Universal over de monterte tettesjikthjørnene og tettesjiktremsene. Stryk på minst 50 mm utenfor.



6

Påfør rikelig med Membrane Universal eller Foil Adhesive Universal med rull eller kost på tettesjiktremsen og minst 50 mm utenfor.



7

Velg riktig Bostik rørmansjett, se side 6. Fest rørmansjettten med Foil Seal Universal eller Foil Adhesive Universal. Stryk så på Membrane Universal eller Foil Seal Universal minst 15 mm opp på alle rør og avløpsgjennomføringer. (Vask og WC) Stryk også minst 50 mm utenfor rørmansjettten.

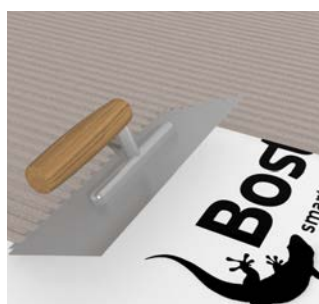

8

Fliser kan monteres etter 12 timers tørketid. Dra ut limet med tannsparkelens slette side. Jevn så ut med tannsidens. Eget lim, kam størrelse og forbruk, se side 18. OBS! Dra ikke lim på større flater enn du rekker å flislegge i løpet av 15 minutter.

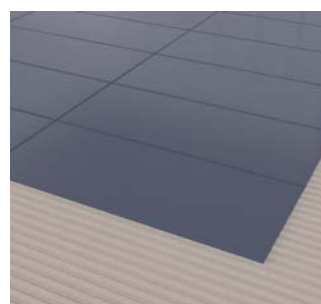

9

Monter flisen ved å trykke og vri den mot underlaget. Kontroller at flisens bakside har full dekning. Fjern overflødig lim som presses opp til mer enn halve fugedybden. La tørke 12 timer før fuging. Fuge med TGS Combi eller med Bostik PRO Floor Grout.

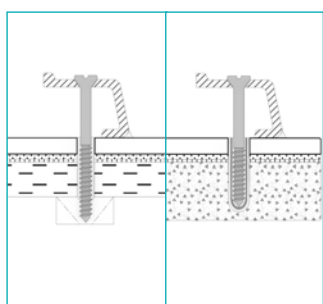

10 HULLTAKING

All hulltaking skal skje i massiv konstruksjon, som betong, mur eller bjelker. Hullet for festet fylles med Silicone Wetroom. Press inn pluggen og fyll den med silikon før du skrur. For å unngå å ta hull kan mange detaljer limes opp (se side 6, Fester).

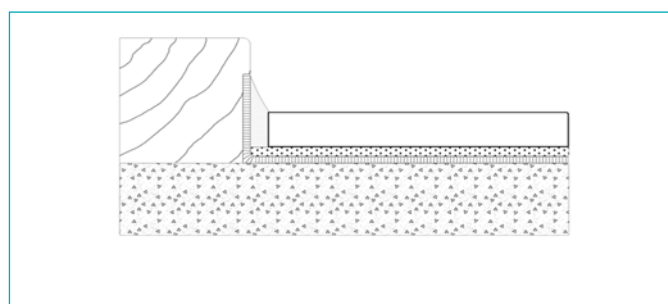

DØRSTOKK

Dørstokken skal være fasett eller utformet på en måte som beskytter tettesjiktet. Tettesjiktet skal bøyes opp mot dørstokken til nivået for ferdig gulv. Det skal påføres mykfuge i henhold til skissen. For bad uten dørstokk (tilpasset funksjonshemmede) skal fallet være minst 20 mm fra doråpningen til sluk, og tettesjiktet bøyd opp mot baderomsflisene.

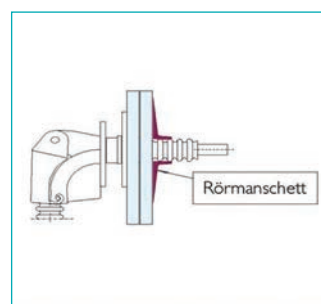

RØR-I-RØR

Merk at for rør-i-rør-systemer skal rørmansjetter tette mot mantelrøret, og ikke mot vannrøret.

Tetting av gulvsluk Purus eller Jafo

Montering av slukmansjett er avgjørende for å få et våtrom som er sikkert mot fuktskader. Her beskriver vi montering av slukmansjetter med to av de vanligste sluktypene.

Sluket samt en eventuell forhøyningsring er VVS-produkter, og skal alltid installeres av autorisert VVS-installatør. OBS! Ved montering av slukmansjett på andre typer gulvsluk, så som designsluk/renner, henviser vi til www.bostik.no/Doku-

[mentarkiv/Arbeidsbeskrivninger](#). Temperaturen på slukmansjetten skal være minst 15°C ved montering.

TETTING AV GULVSLUK - PURUS

HUSK!

Rengjør slukflensen og ned i brønnen med rødsprit før montering av slukmansjetten.



1

Pass på at gulvet er rent og fritt for støv. Plasser Purus knivfot



2

Monter slukmansjetten sentrert over gulvsluket med klebesiden ned og fiberoverflaten opp.

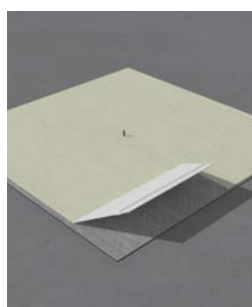

3

Påfør Foilseal Universal eller Foil Adhesive Universal og slett ut skjøtelimet med limspreder på slukmansjettens fiberside. For raskere herding dusjes Foil Seal Universal med vann.



4

Monter tettesjiktfolien på gulvet og over slukmansjetten (iht. Anvisninger på side 10, bilde 1). Press folien fast mot underlaget. Etter 2-3 timer skjæres slukhullet opp, iht. bilde 5.



5

Bruk det medfølgende verktøyet til Purus sluk for å skjære opp hullet for sluket.



6

Ta ut malen og vik ned folie og slukmansjett, slik at den hviler mot kanten av brønnen.



7

For å lette monteringen av klemringen kan man pensle membran rundt slukkanten der klemringen skal sitte.

OBS! Bruk grå klemring til PURUS sluk.

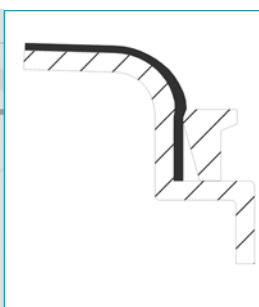

8

Sett fast klemringen i sluket og trykk til slik at den knepper på plass. Sjekk at ringen sitter riktig.

TETTING AV GULVSLUK - JAFOS

HUSKI!

Ta av lokket, sil og klemring, og fjern O-ringen. Rengjør slukflensen og nede i brønnen med rødsprit før montering av slukmansjetten.



1

Pass på at gulvet er rent og fritt for støv. Plasser Jafos skjæremal.



2

Monter slukmansjetten sentrert over gulvsluket med klebesiden ned og fiberoverflaten opp.



3

Påfør Foilseal Universal eller Foil Adhesive Universal og slett ut skjotelimet med limspreader på slukmansjettens fiberside. For raskere herding dusjes Foil Seal Universal med vann.

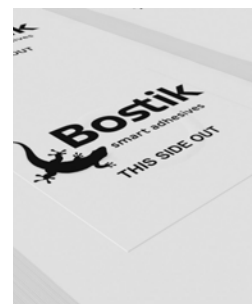

4

Monter tettesjiktfolien på gulvet og over slukmansjetten. Press folien fast mot underlaget. Etter 2-3 timer skjæres slukhullet opp iht. bilde 5.

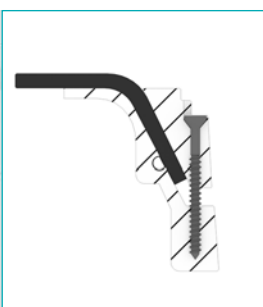

5

Skjær rundt Jafos skjæremal.

Mansjetten skal nå ned til der den kjegleformede falsen går over i det horisontale. Det må ikke være noen mansjett under klemringen.



6

Ta ut skjæremalen og brett ned folie og slukmansjett slik at de ligger og hviler mot slukkanten.



7

Ta ut skjæremalen og brett ned folie og slukmansjett slik at de ligger og hviler mot slukkanten. Stryk på et tynt lag med Membrane Universal rundt slukkanten der hvor klemringen skal sitte.



8

Monter klemringen med de medfølgende skruene. Stram skruene vekselvis diagonalt til klemringen sitter stabilt.

Overgang mellom roller og foliesystem

OVERGANG GULV-/VEGGVINKEL

HUSK!

Våtrom er klassifisert i ulike våtsoner, med ulike krav til tettesjiktssystem, se side 4. Tørrsoner kan tettes med et roller system også ved platekonstruksjon. Overgang kan skje mellom gulv og vegg, men også mellom vegg og vegg. For at monteringen skal være godkjent, må begge konstruksjonene være fra samme leverandør. Kontakt Bostik hvis du er i tvil.



1

Rull veggene med Moistur Barrier Universal. Monter tettesjiktfolien på gulvet frem til veggvinkelen. Monter tettesjikhjørne og remse med Foilseal Universal eller Foil Adhesive Universal i alle hjørner og vinkler. Press på plass med plastsparkel for å unngå bobler og folder.



2

Stryk på et lag Membrane Universal eller Foil Adhesive Universal over forseglingene og minst 50 mm utenfor. Fullfør tettesjiktet for vegg iht. VTV (se side 16)

OVERGANG VEGG/VEGGVINKEL

OVERGANG MELLOM VTvF & VTgF OCH VTv & VTg

Hvis konstruksjonen tillater det kan også den omvendte overgangen tettes, dvs. tettesjiktfolie på vegg og roller system på gulv. Tett alle skjøter med hjørner og remser som angitt ovenfor. Alle overganger skal utføres utenfor våtsonen.



1

Veggen rulles i tørrsonen med Moistur Barrier Universal (fuktsperre). I våtsonen monteres tettesjiktfolien på veggene frem til vinkelen. Monter tettesjikhjørne og remse i vått Foilseal Universal. Trykk fast med plastsparkel. Unngå bobler/folder.



2

Stryk på et lag av Bostik Membrane Universal eller Foil Adhesive Universal over forseglingene. Fullfør tettesjiktet for vegg iht. VTV (se side 16)

Delreparasjon av keramiske fliser



1

Fres eller skrap bort fugemassen rundt den skadede flisen. Pass på at du ikke skader tettesjiktet. OBS! Bruk vernebriller og vernehansker.



2

Skjær spor gjennom flisen ved hjelp av vannsag eller vinkelsliper. Du må ikke skjære dypere enn flisen.



3

Fjern flisebiter med huggmeisel eller stemjern og hammer. Pass på at du ikke skader tettesjiktet. Kontakt Bostik hvis du skader tettesjiktet.



4

Skrap forsiktig bort lim og fugerester med stemjern eller annet egnet verktøy. OBS! Kontakt Bostik hvis du skader tettesjiktet.



5

Den nye flisen monteres med lim som påføres på flisens bakside. Trykk flisen på plass og fuge etter 12 timer.

Skisse roller system

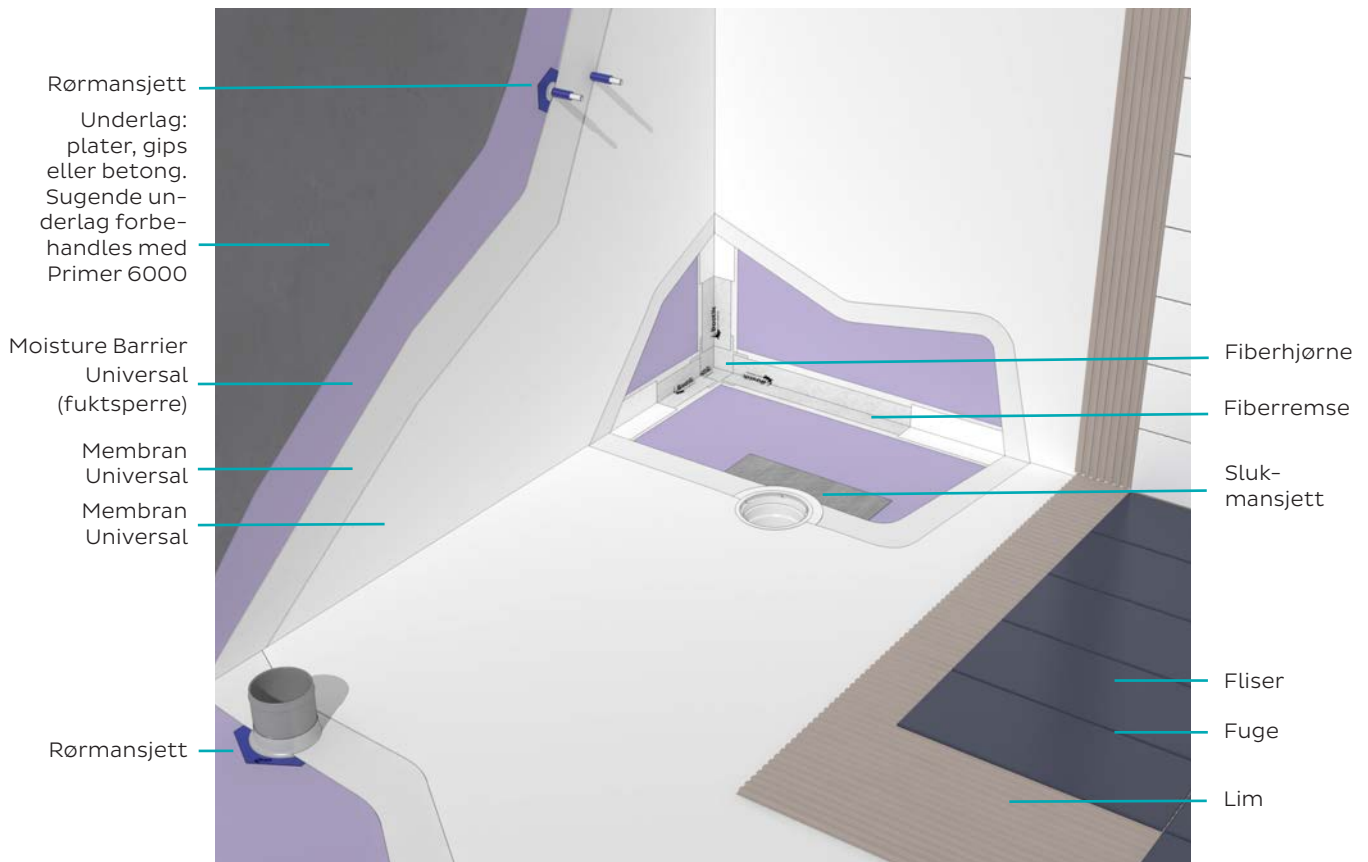

Bostik Våtromssystem VTv & VTg Universal

Bostik Våtromssystem VTv & VTg Universal er et væskebasert/roller system, og brukes som vanntetting bak keramisk kledning på gulv og vegger i våtrom i boliger og rom med en tilsvarende belastning. Våtromssystemene VTv & VTg er deformasjonsopptagende tettesjiktssystemer for betong, lettbetong, gips og platekonstruksjoner.

Bostik Våtromssystem VTv & VTg Universal er testet iht. ETAG 022. Systemets dampmotstand er større enn 1 000.000 s/m eller Sd-verdi: 35,5.

DETTE BEHØVER DU

Materiale

- Bostik Moisture Barrier Universal (fuktsperre)
- Bostik Membrane Universal
- Bostik Fiberremse & Fiberhjørne
- Bostik Rørmansjetter & Slukmansjett
- Bostik Floor & Wall Grout
- Bostik Fix & fug
- Bostik Moisture Primer Universal

Verktøy

- Ruller
- Pensel



Vegg VTv

FORBEREDELSE

Fyll sprekker som er større enn 2 mm i hjørner, i plateskjøter og ved rørgjennomføringer med Bostik akryltetningsmasse.

SLIK GJØR DU

Start med vegg. Rull Bostik Fuktsperre Universal på vegg. Deretter forsegles vegg- og gulvvinkler med Bostik Fiberremse og Fiberhjørne Universal og Bostik Membrane Universal. Fortsett med å forsegle rørgjennomføringer med Bostik Rørmansjett. I tørrsone eller på mineral (ikke fuktfølsomme substrater) kan Moisture Barrier Universal erstattes av Moisture Primer Universal.

PÅFØRING

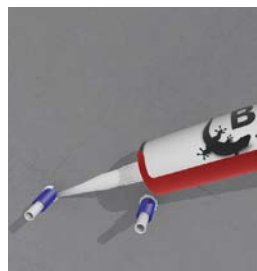

1

Fyll større sprekker i hjørner, i plateskjøter og ved rørgjennomføringer med Bostik akryltetningsmasse eller lignende. Kontroller at alle rør er godt festet.

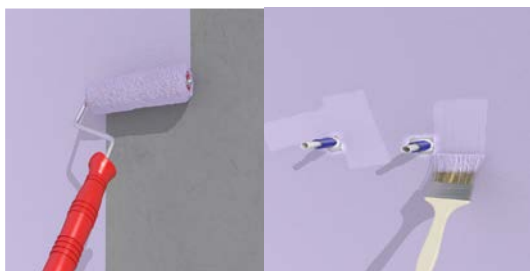

2

Påfør Moisture Barrier Universal (fuktsperre) med rulle på de rene og tørre veggene. Bruk en korthåret rull. Forbruk 0,2 kg/m² (0,16 liter/m²). Tørketid ved sugende underlag og normal romtemperatur ca. 20 – 30 minutter.



3

Rull/stryk Membrane Universal i hjørner og vinkler.



4

Monter tettesjiktremse og hjørne i vått Membrane Universal.

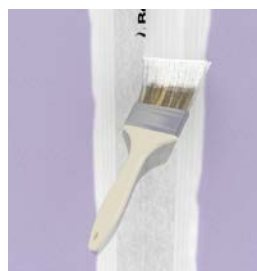

5

Stryk et lag Membrane Universal over forseglingsene.



6

Stryk Membrane Universal rundt rørgjennomføringer og monter rørmansjett på røret i det våte tettesjiktet. Dette gjelder også for el-rør.



7

Stryk på et rikelig lag Membrane Universal over rørmansjettene.



8

Rull veggene med Membrane Universal. Forbruk 0,5 kg/m² (0,34 liter/m²). Tørketid ved normal romtemperatur 1 – 2 timer
Rull et andre strøk med Membrane Universal på veggene. Forbruk 0,5 kg/m² (0,34 liter/m²). Totalt forbruk Membran: 1,0 kg/m² (0,68 liter/m²). Flislegging kan påbegynnes etter 12 timers tørketid. Kontroller påføringsmengde ved å sammenligne den belagte overflaten med forbruket av Membran.

OBS. Legg ikke på mer lim enn du rekker å flislegge i løpet av 15 minutter.



9

Dra ut limet med tannsparkelens slette side. Jevn så ut med tannsidene. Egnert lim, kamstørrelse og forbruk, se side 18.

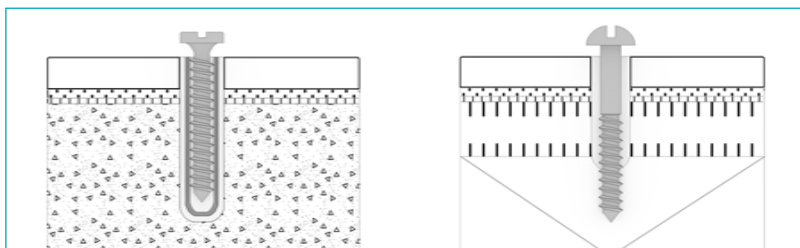

10

Monter flisen ved å trykke og vri den mot underlaget. Kontroller at flisens bakside er helt dekket med lim. Fjern overflødig lim som presses opp til mer enn halve fugedybden. La tørke 12 timer før fuging. Fuge med TGS Combi.

All hulltaking skal skje i massiv konstruksjon, som betong, mur eller bjelker. Hullet for festet fylles med Silicone Wetroom. Sett eventuelt i en plugg, silikon inn i pluggen og skru fast skruen.



11

Merk at for rør-i-rør-systemer skal rørmansjett tette mot mantelrøret, og ikke mot vannrøret.

Gulv VTg

FORBEREDELSE

Fyll sprekker som er større enn 2 mm i hjørner, i plateskjøter og ved rørgjennomføringer med Bostik akryltetningsmasse.

SLIK GJØR DU

For et jevnt påføringsresultat brukes korthåret rulle til påføringen av Bostik Moisture Barrier Universal (fuktsperre). Vegg- og gulvvinkler forsegles med Bostik Fiberremse Universal og Bostik Membrane Universal. Fortsett med å forsegle rørgjennomføringer med Bostik Rørmansjetter. Deretter skal slukmansjetten monteres. Følg instruksjonene for den aktuelle sluktypen (se side 12 og 13) iht. bilde 1 + 2 for respektive sluk. Ved hulltaking i slukmansjetten brukes alltid den respektive slukleverandørens skjæreverktøy (Puruskniv eller Jafos kuttemal). Kontakt Bostik for andre sluker.

PÅFØRING

Forbruk 0,2 kg/m² (0,16 liter/m²).

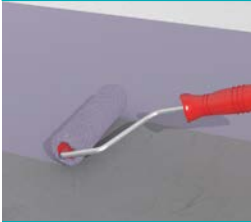

1

Når primeren har tørket rulles gulvet med Moisture Barrier Universal (fuktsperre). Bruk en korthåret rull. Tørketid ved sugende underlag og normal romtemperatur ca. 20 – 30 minutter.



2

Rull/stryk Membrane Universal i hjørner og vinkler. Monter hjørne og remse i vått Membrane Universal. Stryk et lag Membrane Universal over forseglingene.



3

Stryk Membrane Universal rundt avløpsstussen for vask og WC, og monter rørmansjetter i vått Membrane Universal.



4

Stryk på et rikelig lag Membrane Universal over rørmansjettene. Pass på at hele rørmansjetten får godt feste og at det ikke blir folder.



5

Monter slukmansjetten iht. anvisningene for det respektive sluket (se side 12 og 13).

Kontroller påføringsmengde ved å sammenligne den belagte overflaten med forbruk av Membrane Universal.



6

Rull gulvflaten og slukmansjetten med Membrane Universal. Rull frem til klemringen, men ikke på klemringen. Forbruk 0,6 kg/m² (0,41 liter/m²). Tørketid ved normal romtemperatur 1 – 2 timer.



7

Rull et andre strøk med Membrane Universal på hele gulvflaten. Forbruk 0,6 kg/m² (0,41 liter/m²). Totalt forbruk Membran: 1,2 kg/m² (0,82 liter/m²). Flislegging kan påbegynnes etter 12 timers tørketid.

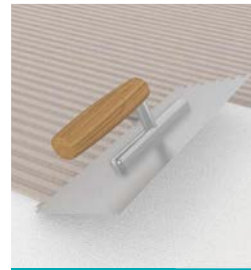

8

Dra ut limet med tannsparkelens slette side. Jevn så ut med tannsidene. Egnert lim, kamstørrelse og forbruk, se side 18.

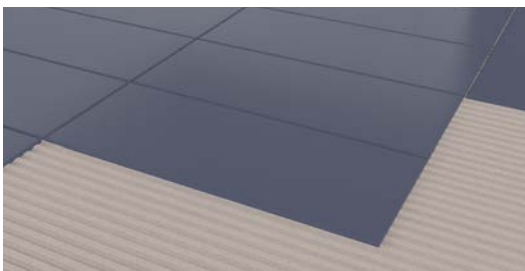
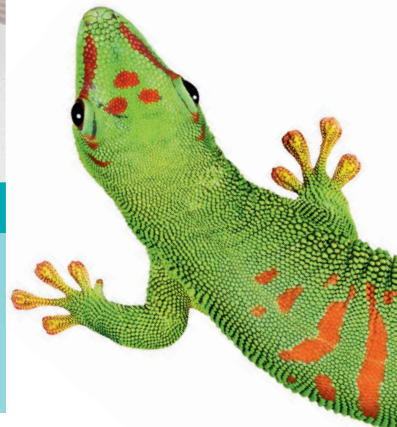

9

Monter flisen ved å trykke og vri den mot underlaget. Kontroller at flisens bakside er helt dekket med lim. Fjern overflødig lim som presses opp til mer enn halve fugedybden. La tørke 12 timer før fuging. Fuge med TGS Combi. OBS! Legg ikke på mer lim enn du rekker å flislegge i løpet av 15 minutter.

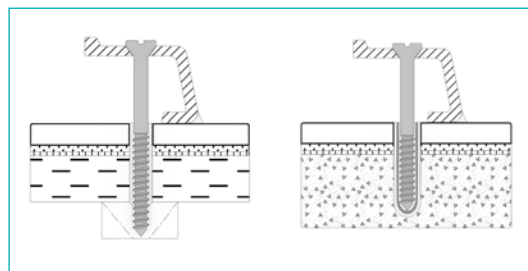

10

All hulltaking skal skje i massiv konstruksjon, som betong, mur eller bjelker. Hullet for festet fylles med Silicone Wetroom. Sett eventuelt i en plugg, silikon inn i pluggen og skru fast skruen.

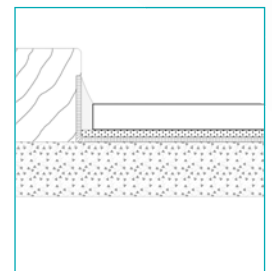

11

Dørstokken skal være falset eller utformet på en måte som beskytter tettesjiktet. Silicone Wetroom påføres iht. skissen (se side 11).

Forbrukstabeller

Forbruk Bostik Våtromssystem Universal VTvF & VTgF (folie for gulv og vegg)

PRODUKT	FORBRUK PER M ²	TIDSINTERVALL
LIM FOR FOLIE Bostik Membrane Universal Bostik Foil Adhesive Universal Bostik Floor & Wall Tac	ca 0,40 kg 0,6 kg 0,3 kg	Innen 5 min
TETTESJIKTREMSE OG HJØRNER Bostik Foilseal Universal Bostik Foil Adhesive	ca. 4 lm/patron 0,2 kg /lm	
SILICONE WETROOM	ca. 9 lm/patron (4 x 8 mm fuge)	

Forbruk Bostik Våtromssystem Universal VTv (roller for vegg)

PRODUKT	FORBRUK PER M ²	TØRKETIDER 20°
Bostik Moisture Barrier Universal (fuktsperre) alt. Bostik Moisture Primer Bostik Membrane Universal Totalt Bostik Membrane Universal	0,2 kg/m ² (0,16 lit/m ²) 2x 0,5 kg/m ² (2x 0,34 lit/m ²) 1,0 kg/m ² (0,68 lit/m ²)	30 min 2 tim. 4 tim.
EVENTUELL FORBEHANDLING Bostik Primer 6000	ca 100 g/m ²	

Forbruk Bostik Våtromssystem Universal VTg (roller for gulv)

PRODUKT	FORBRUK PER M ²	TØRKETIDER 20°
Bostik Moisture Barrier Universal (fuktsperre) alt. Bostik Moisture Primer Bostik Membrane Universal Totalt Bostik Membrane Universal	0,2 kg/m ² (0,16 lit/m ²) 2x 0,6 kg/m ² (2x 0,41 lit/m ²) 1,2 kg/m ² (0,82 lit/m ²)	30 min 2 tim. 4 tim.
EVENTUELL FORBEHANDLING Bostik Primer 6000	ca 100 g/m ²	

Forbruk lim kg/m²

FLISSTØRRELSE	TANNSPARKEL	Fix Universal Flex	Fix Universal Light DR	Fix Universal White DR
5 x 5 cm	4 mm	1,7	1,2	1,7
15 x 15 cm	6 mm	2,2	1,7	2,2
25 x 25 cm	8 mm	2,8	2,1	2,8
30 x 60 cm	10 mm	4,0	2,5	4,0
60 x 60 cm	12 mm	5,0	3,4	5,0

Forbruk fugemasse kg/m²

FLISSTØRRELSE	2 MM FUGE	3 MM FUGE	4 MM FUGE	5 MM FUGE	6 MM FUGE	8 MM FUGE	10 MM FUGE	12 MM FUGE
5 x 5 cm	0,6	0,8	1,0	1,0	1,3	-	-	-
10 x 10 cm	0,5	0,7	0,9	1,2	1,4	1,7	1,9	2,1
15 x 15 cm	0,4	0,5	0,8	0,9	0,9	1,2	1,5	1,8
10 x 20 cm	0,4	0,6	0,8	1,1	1,2	1,3	1,6	1,9
20 x 20 cm	0,4	0,4	0,7	0,8	0,8	0,9	1,2	1,5
20 x 25 cm	0,3	0,4	0,5	0,7	0,8	0,8	1,0	1,2
25 x 25 cm	0,3	0,4	0,5	0,6	0,7	0,8	0,9	1,1
30 x 30 cm	0,3	0,3	0,4	0,5	0,6	0,7	0,8	1,0
30 x 60 cm	0,2	0,3	0,4	0,5	-	-	-	-
60 x 60 cm	0,2	0,2	0,3	0,4	-	-	-	-

Egne notater:

A series of horizontal dashed lines for taking notes.



Smart hjelp
+47 19 06 00

Bostik AS

Strandbadsvägen 22
25109, Helsingborg, Sverige
An Arkema company

www.bostik.no