

MONTASJEHÅNDBOK

NORGIPS

MONTASJEHÅNDBOK

Denne veiledningen inneholder beskrivelser av korrekt montasje for produkter i Norgips sitt sortiment.

Vårt produktspekter er under kontinuerlig utvikling, se våre veiledninger på www.norgips.no, som alltid vil inneholde de siste justeringer og eventuelle nyheter, som først kommer i dette hefte ved neste opptrykk.

Med over 50 års erfaring med gipsplater, har vi mye kunnskap å formidle. Vi har også viet en del plass til forholdene omkring montasjen, råd og anbefalinger før og under montasje, samt viktige elementer i grenselandet mellom montasje- og malerarbeid.

Teknisk avdeling Norgips AS 2022

Utgave: desember - 2022. Norgips tar forbehold om eventuelle trykkfeil som måtte oppstå.
Bilder og tekst fra montasjeboken kan kopieres ved kreditering.

INNHOOLD

Før montering	4
Veggtyper	8
Montering stålstenderverk	10
Detaljer innervegger	18
Platetyper	22
Montering plater	26
Røntgenavskjerming med safeboard	44
Himlinger, montering underlagskonstruksjon	50
Platemontasje i himling	62
Vindtetting	72
Gulv	82
Branninkledning av søyler og bjelker	92
Våtrom	100
Aquapanel	102
Buer og bøyde former	110
Sparkling av gipsplater	126
Inspeksjonsluker	136

FØR MONTERING

Norgips AS er totalleverandør av komponenter til gipsplatekonstruksjoner. Det omfatter stålprofiler, gipsplater, verktøy, skruer og annet tilbehør.

LEVERANSE

Før bestilling bør det foretas en kontrollmåling på byggeplassen, spesielt når det gjelder vegghøyde kan det forekomme avvik i forhold til tegningsmaterialet. I tillegg bør det planlegges slik at det blir minst mulig intertransport av platene på byggeplassen.

Gipsplater og stålprofiler leveres i standard lengder, men kan også bestilles i ulike spesiallengder. Det letter arbeidet og det blir mindre avfall. Komplette leveranser med gipsplater, stålprofiler og skruer, kan tilpasses til ulike etasjer og leilighetstyper.

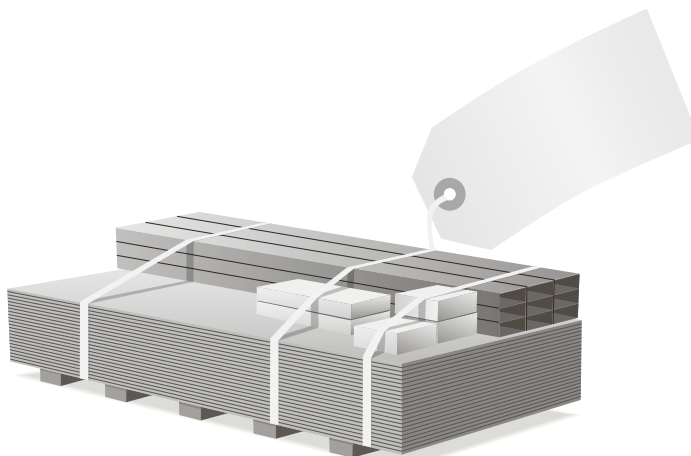

Gipsplater oppbevares innendørs på et plant underlag av gipsmellomlegg på maks. 600 mm.

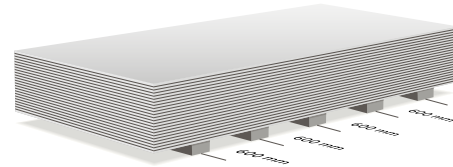

HÅNTERING

For å unngå skader på overflaten skal gips platen løftes av og ikke dras av stussen. Platene bæres vertikalt, vær nøye med å sette platene forsiktig ned slik at hjørner og enden på platen ikke blir skadet.

Ved flytting av flere gipsplater brukes en montørvogn som kan ta opp til 15 plater. Montørvognen kan ved enkle grep gjøres om til arbeidsbord. Håndtering av 900 mm kontra 1200 mm brede plater har flere fordeler. De er enklere å bære og gjør det lettere å se hvor man går. Generelt sett er platene lettere både å håndtere og ”manøvrere” fordi vekten er vesentlig lavere enn 1200 mm brede plater. Montørvogn anbefales både til transport og som arbeidsbord.

LAGRING

Gipsplater bør oppbevares innendørs, og de skal beskyttes mot fukt og mekaniske skader. Platene skal ligge på et plant og tørt underlag.

Ved høy luftfuktighet vil platene kunne deformeres over tid ved feil lagring. Spesielt ved tverrmontering i tak vil deformering gi store problemer med å få et godt sluttresultat.

Norgips leverer platene emballert med plast. Det gir platene en viss beskyttelse mot vær og vind, men beskyttelsen er ikke egnet for lagring utendørs uten ytterligere sikring.

NB: Lagring på bukker gjelder kun kortidslagring. Bruk minimum 3 bukker og sett de ytterste bukken 20-30 cm fra endekanten av platene.

GODE RÅD FOR LAGRING PÅ BUKKER

- Før bruk – kontroller alltid at bukkene er i orden.
- Bukkene må ikke benyttes på glatte underlag
- Maks last på 400 kg pr bukk må aldri overskrides
- Bruk 3 eller 4 bukker avhengig av platelengden (4 bukker om platene er lenger enn 280 cm)
- Ingen personer skal oppholde seg under belastede bukker

BEARBEIDNING

Bearbeidning av gipsplater er ikke vanskelig ved bruk av riktig teknikk og verktøy. Anbefalt verktøy ved bearbeidning er: Gipskniv, platevinkel, sag, kantskjærer, stikksag og rasp, fashøvel eller sandpapir.

For hull til elbokser og lignende brukes det egnet hullsag. Illustrasjonene her viser de ulike teknikkene for å bearbeide gipsplater.

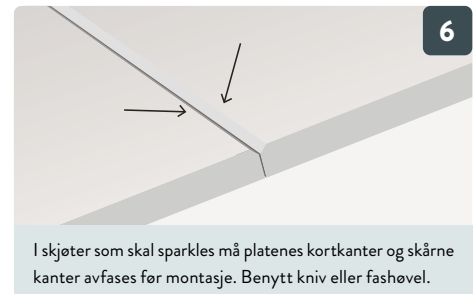
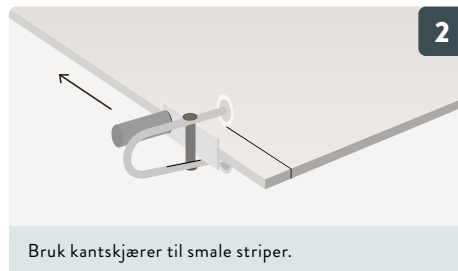
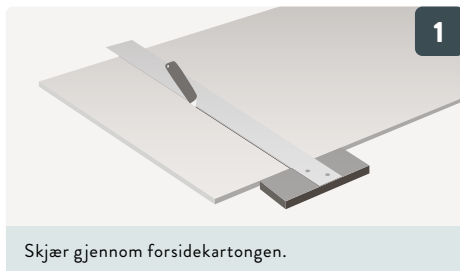

BYGGEPLASSFORHOLD

Forholdene på byggeplassen har særdeles stor innflytelse på det ferdige resultatet. Produktene skal lagres og beskyttes som beskrevet tidligere i kapittel. Kravene om rask fremdrift og senkede kostnader betyr ofte at de utførende presses til å gjennomføre arbeidene under forhold som ikke anses tilfredsstillende. Et bygg skal tettes fra toppen og ned. Oppføring av innvendige vegger skal ikke påbegynnes før bygget er lukket og tett. All fukt som kommer inn i bygget skal tørkes ut. Denne prosessen er dyr, resurs- og tidkrevende, og bør derfor unngås ved å bygge i riktig rekkefølge.

Om montøren blir presset av sin oppdrags-giver til å igangsette sitt arbeid under kritikkverdige forhold, er det særdeles viktig å kunne dokumentere dette i etterkant. Før derfor logg over temperatur og luft-fuktighet under hele prosessen. Det kan være en god investering.

For høy luftfuktighet eller lekkasje av fritt vann under oppføring av innvendige gipsplatevegger vil kunne gi store problemer i etterkant:

- Fiberreiseing av kartong kan føre til glansforskjeller mellom kartong og sparkel.
- Vannsløp vil etter uttørking gi gule skjolder som blør gjennom vannbaserte malinger.
- Heng mellom spikerslag på plater i tak.
- Muggdannelse om det er innebygget fukt i konstruksjonen.

OBS: Det er ikke bare før montasjen man skal være oppmerksom. For eksempel vil bruk av flytsparkel kunne gi de samme problemene om ikke den relative fuktighet i luften er under kontroll. For å være sikker på å unngå ovennevnte problemer, må den relative fuktigheten ikke overskride 70 % RF og temperaturen bør være +15 °C

eller mer når gipsplatearbeidene starter. Ideell fremdrift og sikrest resultat vil man oppnå med +20 °C og 50 % RF.

Stikkordeteraltså fjernfukten med riktig utstyr. Den forsvinner ikke om man kun pøser på med varme:

- Fra +15 °C og varmere, bruk en kondensavfukter.
- Fra +15 °C og kaldere, bruk en sorpsjonsavfukter.

Kontakt spesialister i dette faget om du er i tvil.

Husk at fukt som ikke er tilført et bygg koster deg ingenting å bli kvitt!

VEGGER MED TRESTENDERVERK

Gipsplater på trestenderverk kan benyttes til bærende og ikke bærende innvendige vegger. Merk at vegger med trestender har en dårligere lydreduksjon enn vegger med stålstender og begrensninger når det gjelder byggehøyde. Bruk vår prosjekteringsveiledning som gir detaljer om veggtyper, mengdeforbruk mm. som en støtte i montasjearbeidet.

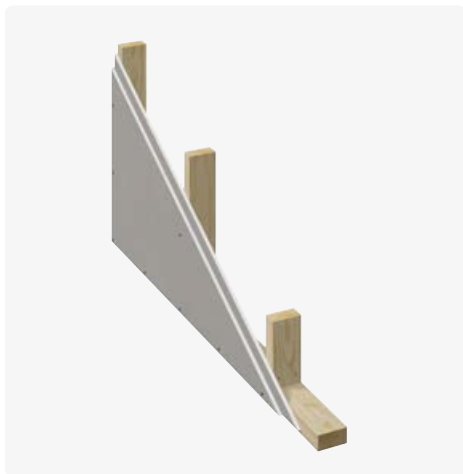

PÅFORINGS- OG SJAKTVEGGER

Ett eller flere lag plater på en side av stenderverket. Evt. hulromsisolasjon.

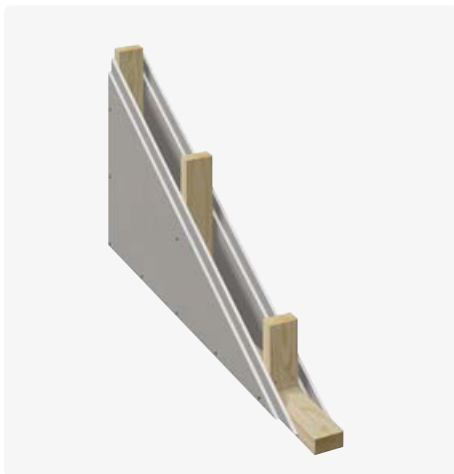

ENKELVEGG

Ett eller to lag plater på begge sider av stenderverket. Evt. hulromsisolasjon.



DOBBELVEGG

To helt adskilte av stenderverk med min. 10 mm avstand. To eller tre lag plater på begge sider. Alltid hulromsisolasjon.

VEGGER MED STÅLSTENDERVERK

Gipsplater på stålstenderverk benyttes til ikke bærende innvendige vegger i alle typer bygg. Rask og enkel montasje, samt veldokumenterte egenskaper gir disse konstruksjonene klare fortrinn i forhold til andre konstruksjoner. Bruk vår prosjekteringsveiledning som gir detaljer om veggtyper, mengdeforbruk m.m. som en støtte i montasjearbeidet.



PÅFORINGS- OG SJAKTVEGGER

Ett eller flere lag plater på en side av stenderverket.
Evt. hulromsisolasjon.

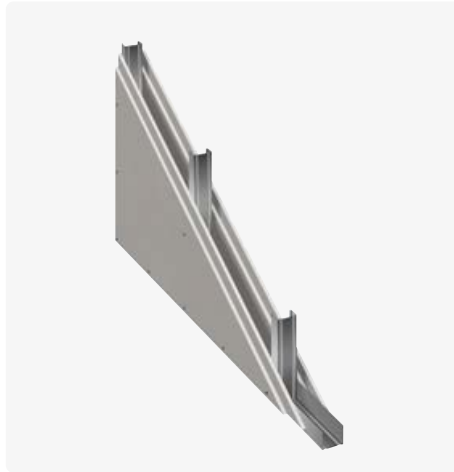

ENKELVEGGER (SE)

Ett eller to lag plater på begge sider av stenderverket.
Evt. hulromsisolasjon.

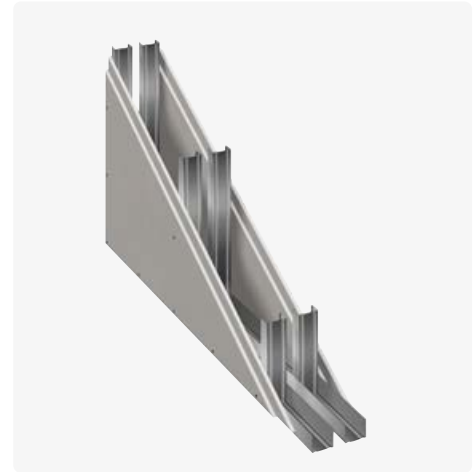

DOBBELTVEGGER (SD)

To helt adskilte av stenderverk med min. 10 mm avstand.
To eller tre lag plater på begge sider. Alltid hulromsisolasjon.

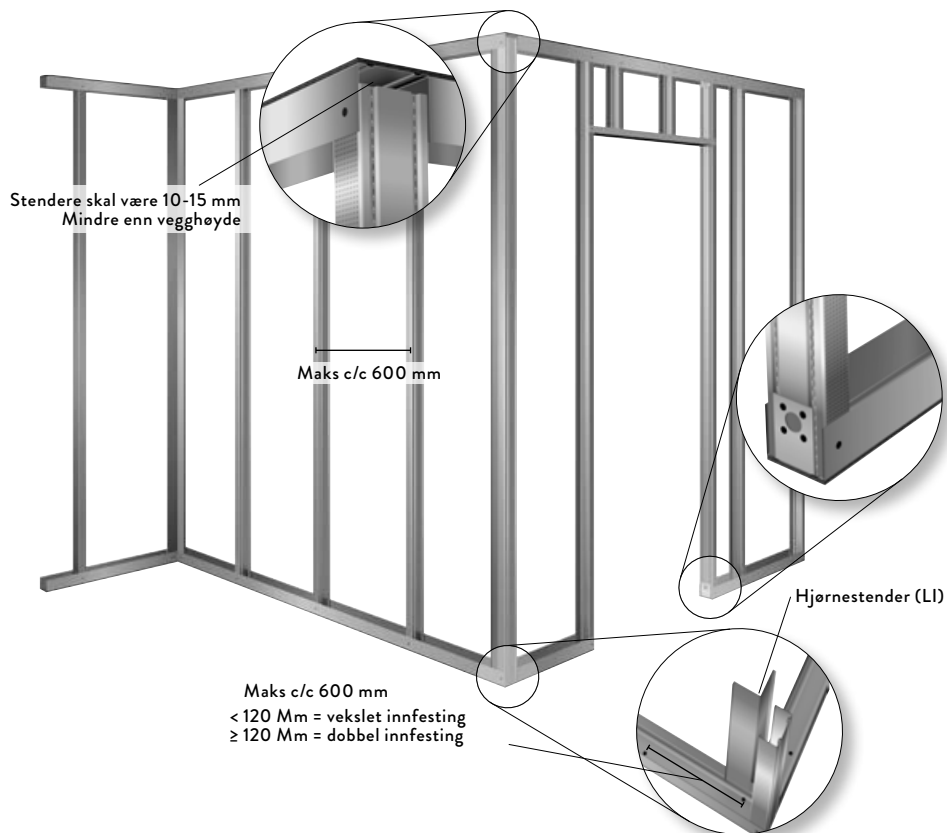

STENDERVERK
ENKEL VEGG

VEGGER MED STÅLSTENDERE

Underlaget skal være jevnt og fast. Ved fester mot andre gipsplatekonstruksjoner festes skinne til bakomforliggende konstruksjon med skrue eller plugg.

METODE		
INNFESTING SKINNE <120 MM	Skinne festes vekslet, maks c/c 600 mm. Dobbel innfesting ved bredere skinner.	✓
TETTNING / FUGING	Bruk skinne med polyetenduk, alternativt bruk fugemasse.	
AVSTAND STENDERVERK	Maks c/c 600 mm	✓
FIKSERING AV STENDERE I SKINNE	Bruk fiksertang eller egnet skrue.	✓
AVSTAND STENDERVERK VÅTROM	Ved et lag standardgips c/c 300 mm, to lag standardgips c/c 600 mm, et lag hard plate c/c 450 mm.	✓
MONTASJERETNING	Stendere monteres med åpning i samme retning.	✓
DØRÅPNING	Bruk forsterkningsstender ved montasje av dør. Ved dører med tung belastning se prosjekteringshåndbok.	✓
INNFESTING STENDER DØRÅPNING	Ved tyngre dører, eks ståldører og ytterdører, fest dørstendere med vinkeljern i bunn og toppskinne.	✓
STENDERVERK OVER DØRÅPNING	Stendere monteres min. 100 mm inn over døråpning.	✓
NEDBØYING	Se detaljkapittel om teleskopløsninger.	✓

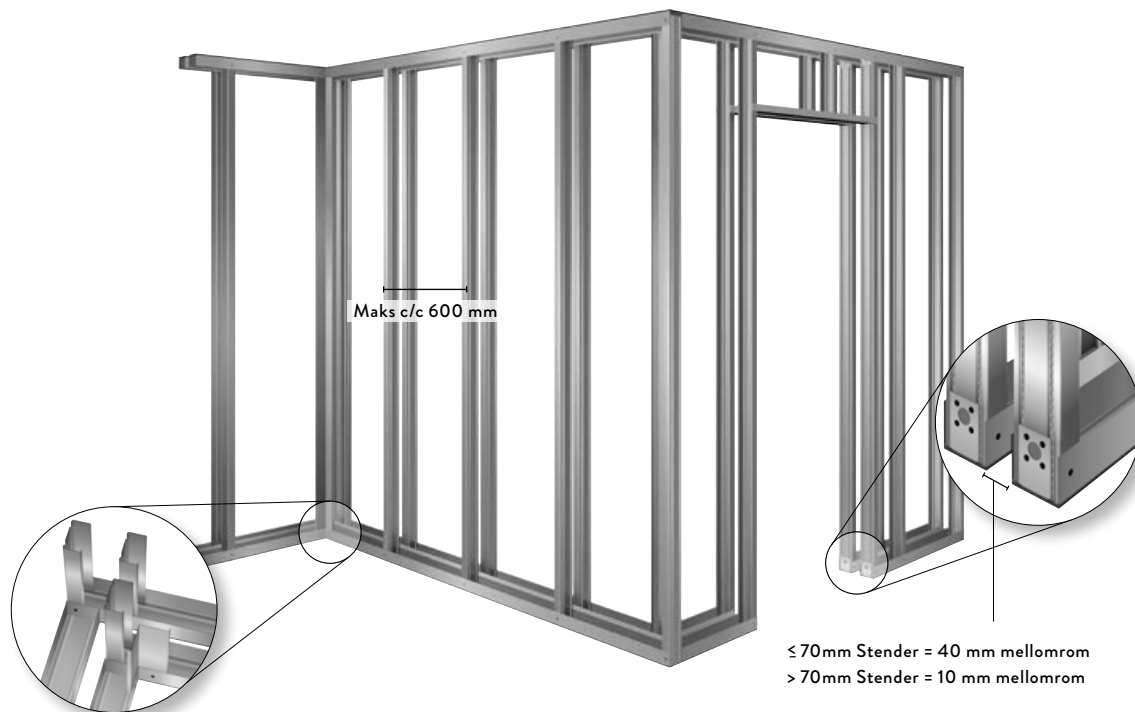

STENDERVERK
DOBBEL VEGG

VEGGER MED STÅLSTENDERE

Underlaget skal være jevnt og fast. Ved fester mot andre gipsplatekonstruksjoner festes skinne til bakomforliggende konstruksjon med skruer eller plugger

METODE		
INNFESTING SKINNE <120 MM	Skinne festes vekslet, maks c/c 600 mm. Dobbel innfesting ved bredere skinner.	✓
TETTING/FUGING	Bruk skinne med polyetenduk, alternativt bruk fugemasse.	🔥
MELLOMROM SKINNER ≤ 70 MM	Skinner med dimensjon til og med 70 mm monteres med 40 mm mellomrom.	✓
MELLOMROM SKINNER > 70 MM	Skinner med dimensjon over 70 mm monteres med 10 mm mellomrom.	✓
FIKSERING AV STENDERE I SKINNE	Bruk fiksertang eller egnet skruer.	✓
AVSTAND STENDERVERK	Maks c/c 600 mm	✓
MONTASJERETNING	Stendere monteres med åpning i samme retning.	✓
DØRÅPNING	Bruk forsterkningsstender ved montasje av dør.	✓
STENDERVERK OVER DØRÅPNING	Stendere monteres min. 100 mm inn over døråpning.	✓
NEDBØYING	Se detaljkapittel om teleskopløsninger.	✓

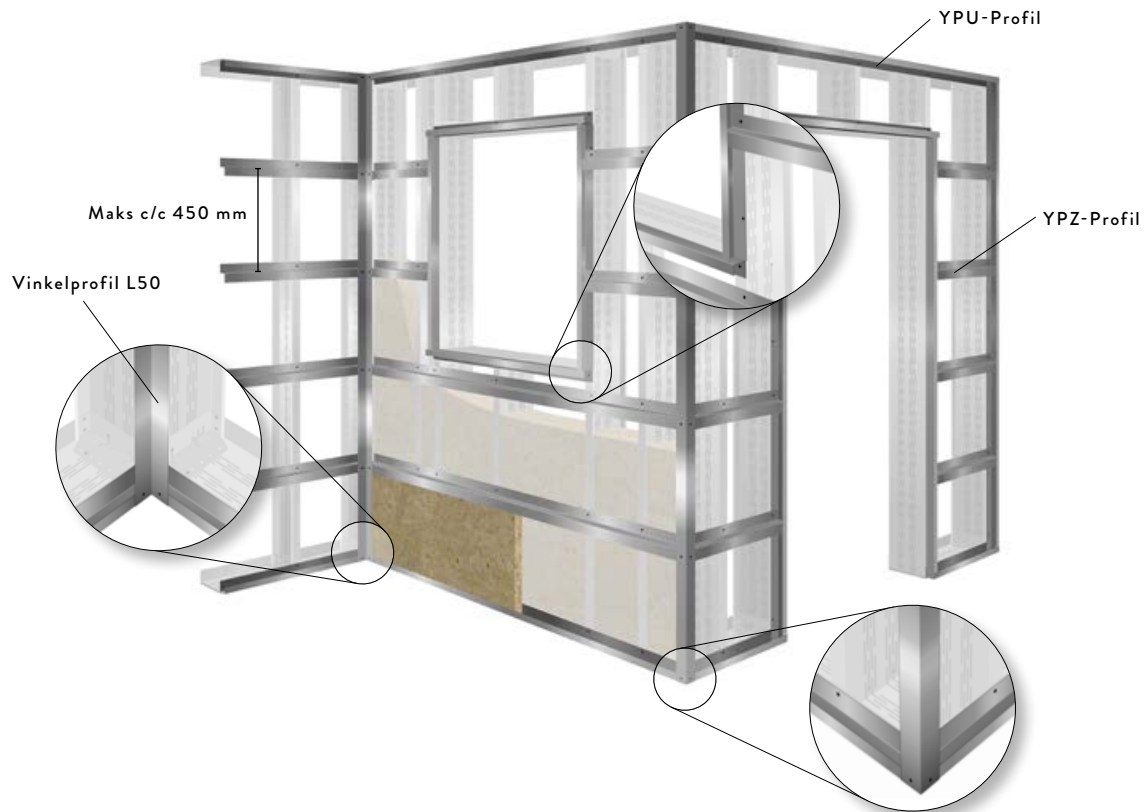

STENDERVERK

PÅFORING MED STÅLPROFILER

HORISONTAL PÅFORING/UTLEKTING MED STÅLPROFILER

YPZ- og YPU-profiler for tilleggisolering på ytterveggens innside.

✓ Grunnleggende montasje  Oppnå brannkrav

METODE		
AVSTAND YPZ-PROFIL MED ISOLASJON	Maks c/c 450 mm.	✓
YPZ-PROFIL	Monteres på tverrs over stenderverk.	✓
YPU-PROFIL	Monteres mot gulv, tak og vegg samt rundt dør- og vindusåpninger.	✓
INNFESTING YPZ-PROFIL TIL STENDER	Festes med egnet skrue.	✓
INNFESTING YPU-PROFIL TIL STENDER	Festes med egnet skrue maks c/c 400 mm.	✓



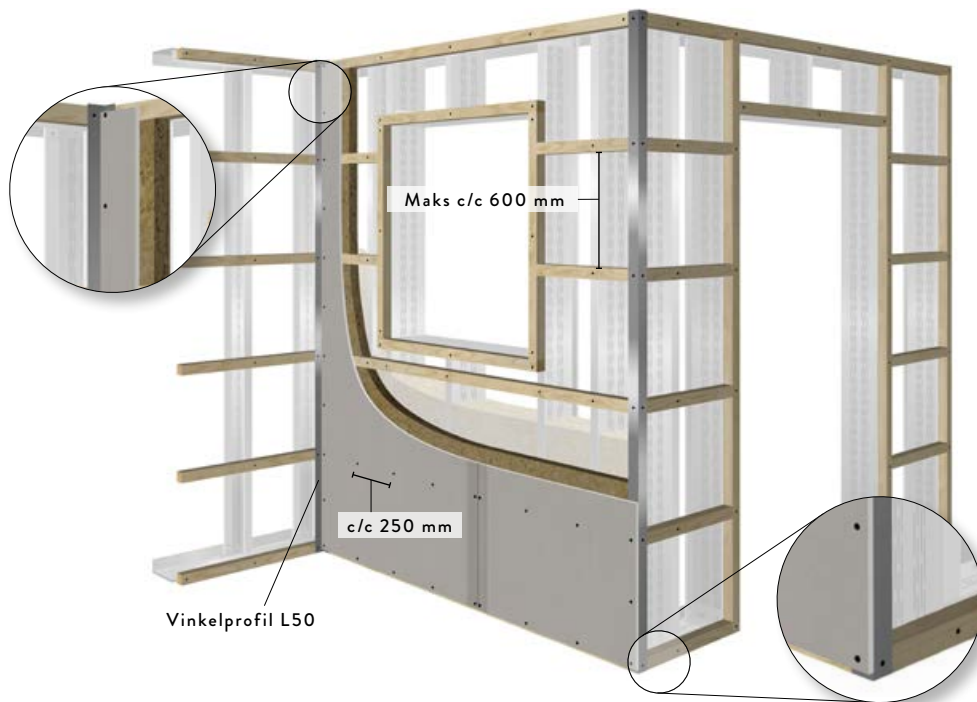

STENDERVERK

HORIZONTAL PÅFORING MED TRELEKT



HORISONTAL PÅFORING/UTLEKTING MED TRELEKT

1 eller flere lag plater. 48x48 mm trelekt brukes på ytterveggens innside.

METODE		
AVSTAND LEKT	Maks c/c 600 mm. Norgips anbefaler monstasje på c/c 400 mm.	✓
INNVENDIGE HJØRNER	L50 profil monteres i innvendige hjørner.	✓
UTVENDIGE HJØRNER	L50 profil monteres i utvendige hjørner.	✓
STØRRELSE PLATE	10-15 mm mindre enn veggheide.	✓
MONTASJE VED GULV	Plater løftes opp fra gulv.	✓
MONTERING PLATE	Plater monteres stående.	✓
INNFESTING PLATE	Skrues på lekt maks c/c 250 mm.	🔥
UNDERSTØTTING	Kortkant skal være understøttet.	🔥
FORSKYVNING 2: E LAG PLATE	Langkant forskyves 150 mm. Kortkant forskyves en lekt.	🔥
1 LAG PLATER VED BRANNKRAV	Full understøtting kreves. T-Skjøtebånd monteres vertikalt bak langkant plateskjøter.	🔥
FUGING	Alle tilstøtende vegger/tak/konstruksjoner skal fuges minst 10 mm, alternativt tettes med UNIFLOTT	🔥
SPARKLING	Alle skjøter og inngående hjørner skal papirstrimles og sparkles.	🔥

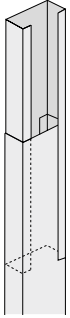

SKJØTING OG FORSTERKING AV STENDER

Hele lengder foretrekkes til skjøting av veggstendere, men blir det nødvendig kan stålstenderen skjøtes når stålstenderne har asymmetriske flenser.

Omlegget skal være min. 600 mm og skjøtepunktene forskyves fra stender til stender. Det er ikke nødvendig å feste stålstenderne til hverandre.

Stålstendere med asymmetriske flenser kan også brukes som forsterkningsstender. Den brukes for å oppnå en bedre stivhet og gir mulighet for økt vegg høyde. Stender boksas og festes med 2 skruer på hver side. Kontakt Norgips for detaljer.

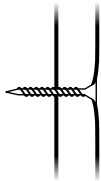
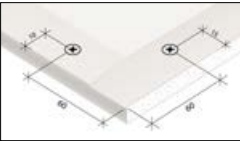
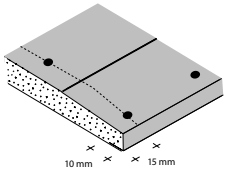

FESTEMATERIELL

Det bør benyttes skruer beregnet for de ulike platetyper, samt stål- eller trestendere. Skruen forsenkes 0,5-1,0 mm inn i platen, vær oppmerksom på at skruhodet ikke må bryte kartongen.

SKRUEMONTERING NORGIPS PLAN:

Sett aldri skruer der hvor forsenkningen møtes.

MONTERINGSRETNING GIPS

Stående plater skal monteres i retning mot stendernes åpning. Start skruingen i bunn- eller toppskinne og oppover/nedover.

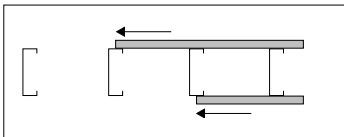

DØRÅPNING

Vegger med stålstenderverk må forsterkes fra gulv til tak ved døråpningen ved hjelp av blindkarm eller forsterkningsstendere. Ved store belastninger benyttes f.eks. forsterkningstendere eller annen løsning.

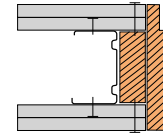

Eksempel på forsterkning med blindkarm i stålstendervegg. Blindkarmen kan legges som vist, eller inne i stålprofilen. Blindkarmen festes til gulv- og toppsvill med vinkeljern.

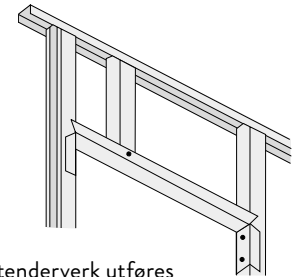

I vegger med stålstenderverk utføres dørøverligger av en skinnprofil. Flensene klippes opp slik at profilen kan brettes. Sidestykkene bør være minst 100 mm. Norgips har også en spesiell profil egnet til døråpninger som vises tidligere i kapittel om stenderverk.

SKYVEDØRSKARM POCKET

Pocketkarm kan brukes i Norgips veggssystemer. Foresterkningsstender CF må monteres inntil pocketkarmen. Vær obs på lengde av skruer ved montering av gips! Følg leverandør av pocketkarm sine veiledninger.

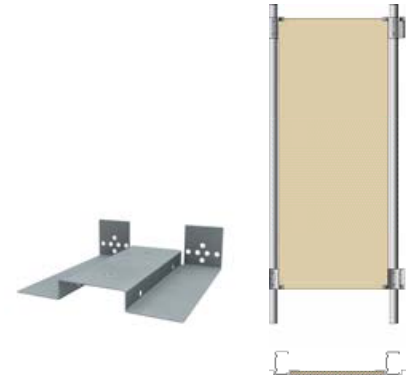
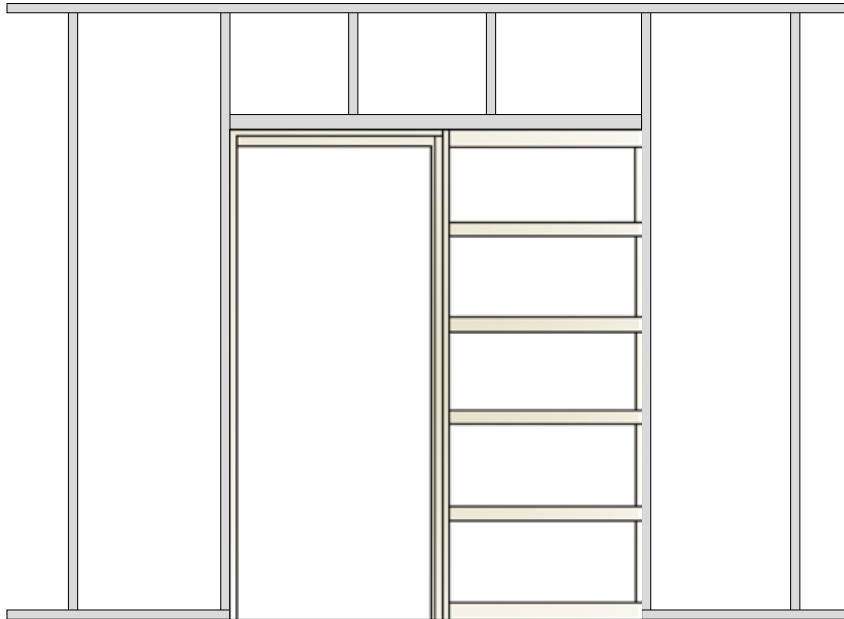

TREBASERTE PLATER BAK GIPS

Ønskes større felter med spikerfeste bak gipsplatene, anbefaler vi at disse felles inn mellom stenderne. Spikerslagholder KB løser dette enkelt. Alternativt så erstattes trebaserte plater med teleskopisk Universalbrakett eller Norgips Ultraboard montert på stenderverk.

For flere detaljer,
se prosjekteringsbok
eller Norgips.no

ANSLUTNING MOT BETONG

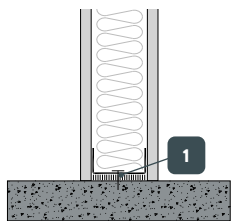

- 1 Svill med polyetenduk

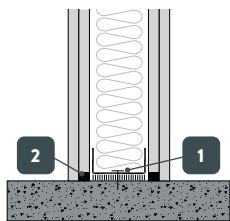

- 1 Svill med polyetenduk
2 Tetting ved lydkrav

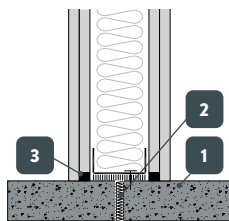

- 1 Min. 90 mm betong
2 Min. 20 mm spalte utfyllt med mineralull (ikke nødv. ved betongtykkelse 150 mm eller mer).
3 Tetting ved lydkrav

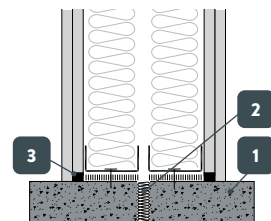

- 1 Min. 90 mm betong
2 Min. 20 mm spalte utfyllt med mineralull (ikke nødv. ved betongtykkelse 150 mm eller mer).
3 Tetting ved lydkrav

ANSLUTNING MOT GIPSPLATEVEGG

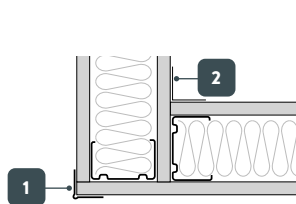

- 1 Hjørnebeslag innsparklet
2 Norgipssparkling med papirremse

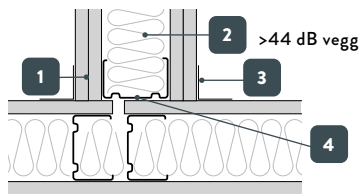

- 1 1 x 12,5 mm Norgips gipsplate med min. 10 mm fuge, eller 2 stk. 12,5 mm Norgipsplate uten fuge
2 Min. 50 mm mineralull
3 Lydtetting, Norgipssparkling med sparkeltape
4 Feste pr. maks. 600 mm med skruer til stenderprofil eller med plugger til gipsplatekledning

Brann: Tilstøtende vegg i min. samme brannklasse som prosjektert vegg

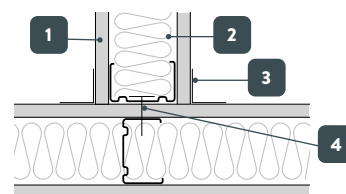

- 1 1 x 12,5 mm Norgipsplate
2 Mineralull 37dB vegg, min. 50 mm
3 Norgips sparkling med sparkeltape
4 Feste pr maks. 600 mm med skruer til stenderprofil eller med plugger til gipsplatekledning

Brann: Tilstøtende vegg i min. samme brannklasse som prosjektert vegg.

FØR NEDBØYING

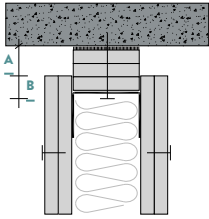

FØR NEDBØYING

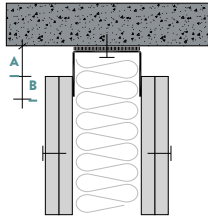

FØR NEDBØYING

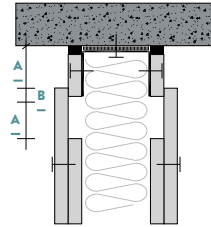

A= Lengde på forventet setning/rørelse i konstruksjon. **B**= Overlapp mellom ytterste platelag og indre platelag monterert på toppsvill.

ETTER NEDBØYING

Brannklasse EI 60
Lydklasse 37 dB

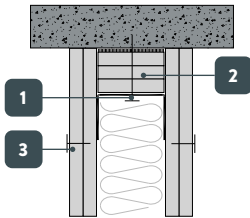

- 1 Forsterkningskinne (UF) med polyetenduk
- 2 Stenderavslutning med aktuell avstand fra skinnébunn, maks. 30 mm.
- 3 Platene festes kun til stenderne, min. 30 mm fra takskinnens flenser.
A maks. 30 mm **B** min. 20 mm.

ETTER NEDBØYING

Brannklasse EI 60
Lydklasse 37dB

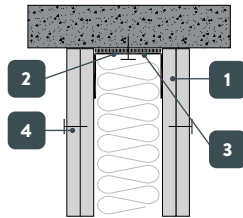

- 1 2 lag 12,5 mm Norgips gipsplate
- 2 Forsterkningskinne (UF)
- 3 Stenderne avsluttes i aktuell avstand fra skinnens bunn, maks 25 mm.
- 4 Platekledningen skal overlappe platene i toppen med minst 20 mm. De festes kun til stenderne, og det må være minst 20 mm avstand til taket.
A maks. 20 mm **B** min. 20 mm.

ETTER NEDBØYING

Brannklasse EI 60
Lydklasse 48dB

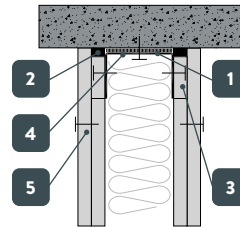

- 1 Forsterkningskinne (UF) med polyetenduk
- 2 Tetting ved lydkrav
- 3 Plater i "skjørt", festes kun i skinne, ikke i stenderne.
- 4 Stenderavslutning med aktuell avstand fra skinnébunn, maks. 40 mm.
- 5 Platene festes kun til stenderne, min. 40 mm fra takskinnens flenser.
A maks. 40 mm **B** min. 20 mm.

TELESKOPLØSNING

Dekker lyd og brannkrav uavhengig av bevegelse

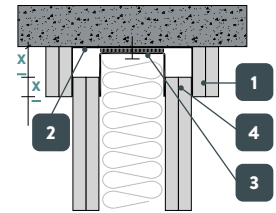

- 1 2 x 12,5 mm NORGIPS gipsplater som "skjørt" festet kun i den brede skinnen.
- 2 Forsterkningskinne med innvendig bredde lik aktuell veggtykkelse. (Alternativt kan to vinkler benyttes.)
- 3 Forsterkningskinne med polyetenduk i aktuell bredde.
- 4 Platekledningen skal gå halveis opp i forsterkningskinnen.

Kledningen festes kun i stenderne som ikke skal festes i toppskinnen.

X maks 50 % av forsterkningskinnens flensbredde.

Dette er en generell anbefaling, og må verifiseres av en brannkonsulent.

For flere detaljer,
se prosjekteringsbok
eller Norgips.no

PLATETYPER

(Tabellen fortsetter på neste oppslag)

	ULTRA BOARD	AQUAPANEL INDOOR	NORGIPS PLAN	KORTPLANK	NORGIPS BRANN	NORGIPS HARD	LIGHTBOARD
TAK			✓	✓	✓*		✓
VEGGER	✓	✓		✓	✓	✓	✓
VEGGER VÅTROM		✓					
REHABILITERING							✓
BUER OG BØYDE FORMER							
BRANNBÆRENDEBESKYTTELSE					✓		
GULVKONSTRUKSJONER							
VINDTETTING / VINDAVSTIVNING							

✓ = Velegnet

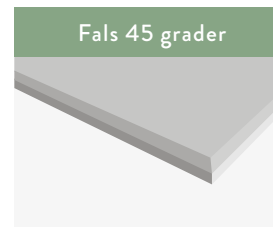
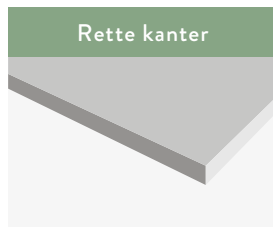



Robust & skruefast

ULTRABOARD Skruefast gipsplate

- Sikrer et skruefast underlag i veggkonstruksjonen
- Egnert til både 1 og 2-lags konstruksjoner
- Konstruksjonen har svært gode brann- og lydegenskaper
- Forsenkede langsider



Våtrom

AQUAPANEL INDOOR Sementbasert våtromsplate

- Spesialplate for våtrom
- Perfekt som flisunderlag
- Uorganisk
- Risses og knekkes som en gipsplate
- Forsenkede langsider
- Kan bøyes i tørr tilstand
- Perfekt som underlag for puss



Våtrom

AQUAPANEL OUTDOOR Sementbasert utendørsplate

- Alternativ til murstein og murblokker
- Vær- og vannbestandig
- Sterk, robust, slagfast og ikke-brennbar
- Kan bøyes i tørr tilstand
- Perfekt som underlag for puss



Himlinger

NORGIPS PLAN Himlingsplate

- For en perfekt himling uten synlige skjøter
- Platen er utviklet for å forenkle sparklingen av større takflater
- Sparkelkant på alle 4 sider



Himlinger

KORTPLANK Himlingsplate

- Himlingsplate i brukervennlig format
- 45 grader maskinskåret fals uten kartong på alle fire sidene
- Kan leveres med rette kortsider



Brannbeskyttende

NORGIPS BRANN Ekstra brannbeskyttende

- Spesialplate for brannbeskyttelse
- Brannisolering av bærende stålkonstruksjoner
- Brukes på vegger og himlinger
- Forsenkede langsider
- * Egnert til himling med brannkrav



Slagfast

NORGIPS HARD Ekstra robust gipsplate

- Ekstra hard glassfiberarmert gipskjerne
- Ekstra sterk spesialkartong
- Hard overflate, ekstra slagfasthet
- Forsenkede langsider



Ekstra lett

LIGHTBOARD En lettere gipsplate

- En lekende lett gipsplate
- 25 % lavere vekt
- Gjør monteringsarbeidet enkelt
- Forsenkede langsider

PLATETYPER

(Tabellen fortsetter på neste oppslag)

	SILENTBOARD	NORGIPS REHAB	SAFEBOARD	NORGIPS STANDARD	HUMIDBOARD	NORGIPS GULV	NORGIPS GU-X
TAK				✓			
VEGGER	✓	✓	✓	✓	✓		
VEGGER VÅTROM					✓		
REHABILITERING		✓					
BUER OG BØYDE FORMER		✓		✓			
BRANNBÆRENDEBESKYTTELSE							
GULVKONSTRUKSJONER						✓	
VINDTETTING / VINDAVSTIVNING							✓

✓ = Velegnet

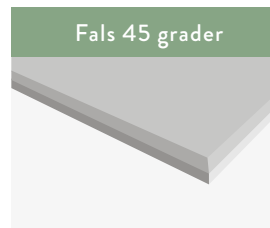
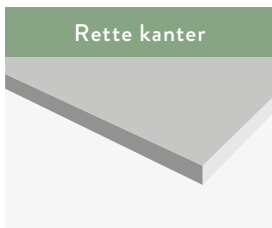



Ekstra lyddempende

SILENTBOARD Ekstra lyddempende

- Opptil 10 dB bedre lydreduksjon i forhold til tradisjonelle gipsplatevegger
- Aktuelle bruksområder: hjemmekino, musikklokale og renovering av etasjeskiller
- Forsenkede langsider



Rehabilitering

REHAB For rehabilitering

- 6 mm tykk plate til rehabilitering av innvendige vegger/tak
- Glassfiberarmert kjerne
- Egnet til buede konstruksjoner
- Forsenkede langsider



Strålevern

SAFEBOARD Røntgenavskjermende

- Safeboard erstatter bruk av blyplater i røntgenavskjermende vegger
- Økonomisk og effektiv strålevern
- Lav vekt i forhold til blyplater
- Avrundede sider



Standard

NORGIPS STANDARD Standard gipsplate

- Innvendig kledning til vegg og himling
- Mange bruksområder
- Enkel montering
- Forsenkede langsider



Våtrom

HUMIDBOARD Gipsplate for våtrom

- Stabilt og sikkert underlag for våtrom
- Glassfiber armert og impregneret kjerne for minimalt fuktopptak
- Overflaten har en vannavvisende syntetisk duk, mugg- og soppresistent
- Forsenkede langsider



Gulv

NORGIPS GULV Ekstra hard plate

- Underlagsplate for tepper, belegg, parkett og lignende
- Trinnlyddempende
- Rehabilitering av gamle gulv
- Underlag for fliser i tørre rom
- Platen har rette sider



Yttervegg

UTVENDIG GU-X Utvendig gipsplate

- Vindavstivende og vindtett
- Vannavvisende overflate.
- Kan eksponeres for vær og vind i opptil 6 måneder
- Rød kartong med rette langsider



Yttervegg

WEATHERBOARD 365 Værfast underkledning

- Utvendig gipsplate med syntetisk duk istedenfor kartongkledd overflate
- Rette langkanter
- Impregneret kjerne

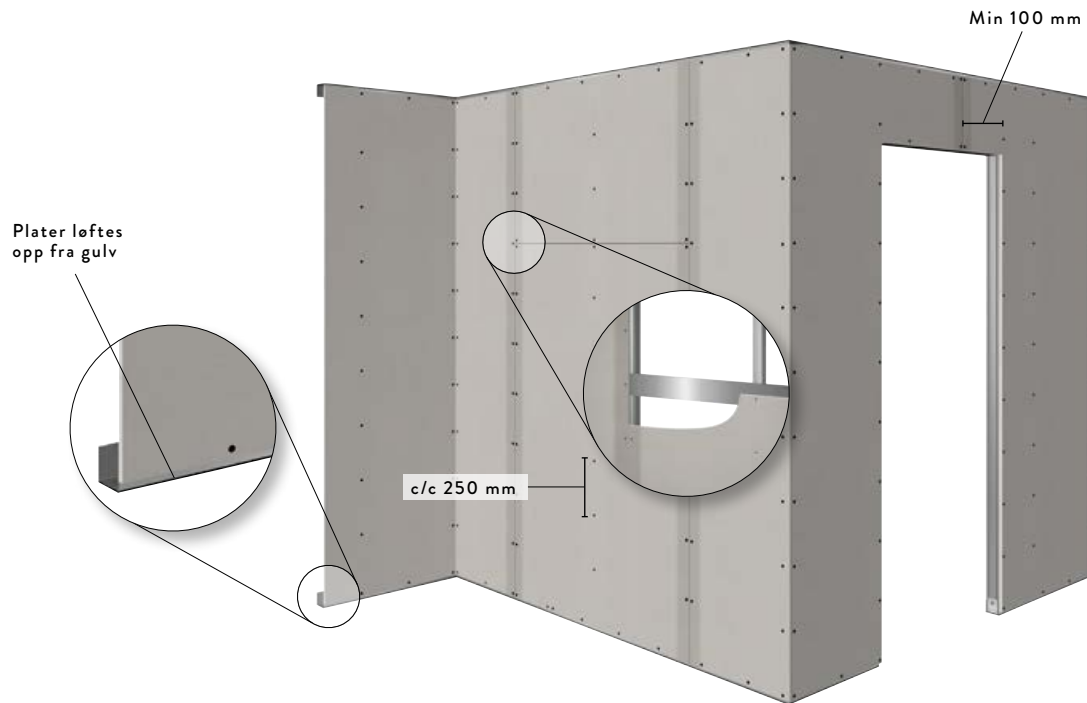

VERTIKAL MONTERING
ETT LAG



VERTIKAL MONTERING, ETT LAG

Kortkanter forskyves og understøttes.

METODE		
MONTERING	Vertikal montering	✓
STØRRELSE PLATER	Plater skal være 10-15 mm mindre enn vegg høyde.	✓
MONTASJE VED GULV	Plater løftes opp fra gulv.	✓
MONTASJERETNING	Gips monteres i retning mot stenderåpning.	✓
INNFESTING	Fullskrues c/c 250 mm langs kanter og på midtstender.	🔥
UNDERSTØTTNING	Kortkant skal være understøttet.	🔥
FUGING	Alle tilstøtende vegger/tak/konstruksjoner skal fuges minst 10 mm, alternativt tettes med UNIFLOTT.	🔥
SPARKLING	Alle skjøter og inngående hjørner skal papirstrimles og sparkles.	🔥
NEDBØYING	Se detaljkapittel om teleskopløsninger.	✓

✓ Grunnleggende montasje 🔥 Oppnå brannkrav

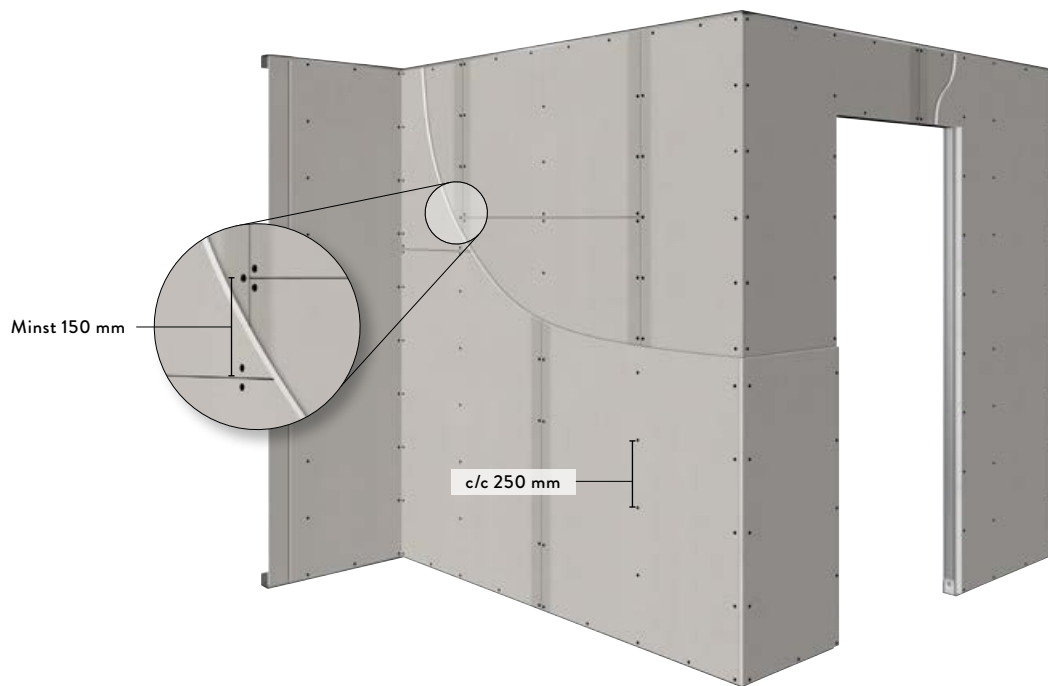

VERTIKAL MONTERING
TO LAG ELLER MER



VERTIKAL MONTERING, TO LAG ELLER MER

Langkanter understøttes og skjøter forskyves når det monteres flere lag.

METODE		
MONTERING	Vertikal montering	✓
FORSKYVNING	Skjøter forskyves min 150 mm på andre lag.	✓
STØRRELSE PLATER	Plater skal være 10-15 mm mindre enn vegg høyde.	✓
MONTASJE VED GULV	Plater løftes opp fra gulv.	✓
INNFESTING FØRSTE LAG	Fullskrues c/c 250 langs kanter og på midtstender ved brannkrav.	🔥
INNFESTING ANDRE LAG	Fullskrues c/c 250 langs kanter og på midtstender.	🔥
FUGING	Alle tilstøtende vegger/tak/konstruksjoner skal fuges minst 10 mm, alternativt tettes med UNIFLOTT.	🔥
SPARKLING	Alle skjøter og inngående hjørner på ytterste lag skal papirstrimles og sparkles.	🔥
NEDBØYING	Se detaljkapittel om teleskopløsninger.	✓

✓ Grunnleggende montasje 🔥 Oppnå brannkrav

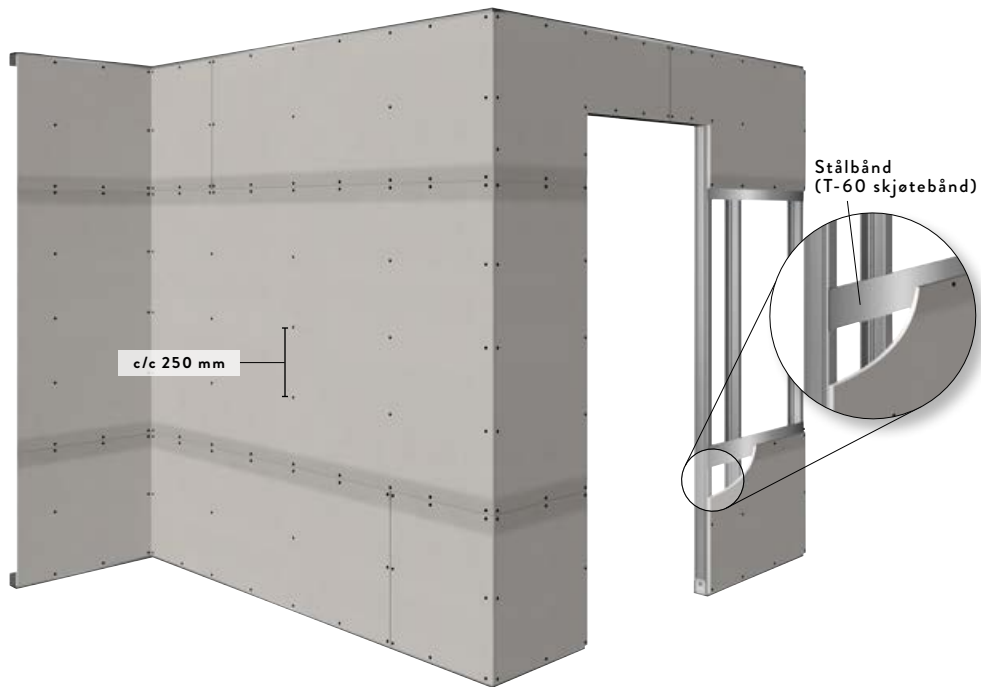

HORIZONTAL MONTERING
ETT LAG ELLER MER



HORISONTAL MONTERING, ETT LAG ELLER MER

Langkanter og kortkanter understøttes ved 1 lag. Skjøter forskyves ved montering av flere lag.

METODE		
MONTERING	Horisontal montering	✓
FORSKYVNING	Skjøter forskyves minst 150 mm ved flere lag plater.	✓
STØRRELSE PLATER	Plater skal være 10-15 mm mindre enn vegg høyde.	✓
MONTASJE VED GULV	Plater løftes opp fra gulv.	✓
MONTASJERETNING	Gips monteres i retning mot stenderåpning.	✓
INNFESTING	Fullskrues c/c 250 mm langs kanter og på stender.	🔥
HORISONTAL SKJØT	Bruk T-60 skjotebånd eller stålbånd på horisontal skjøt ved ett lag plater.	🔥
FUGING	Alle tilstøtende vegger/tak/konstruksjoner skal fuges minst 10 mm, alternativt tettes med UNIFLOTT.	🔥
SPARKLING	Alle skjøter og inngående hjørner skal sparkles og strimles.	🔥
NEDBØYING	Se detaljkapittel om teleskopløsninger.	✓

✓ Grunnleggende montasje 🔥 Oppnå brannkrav

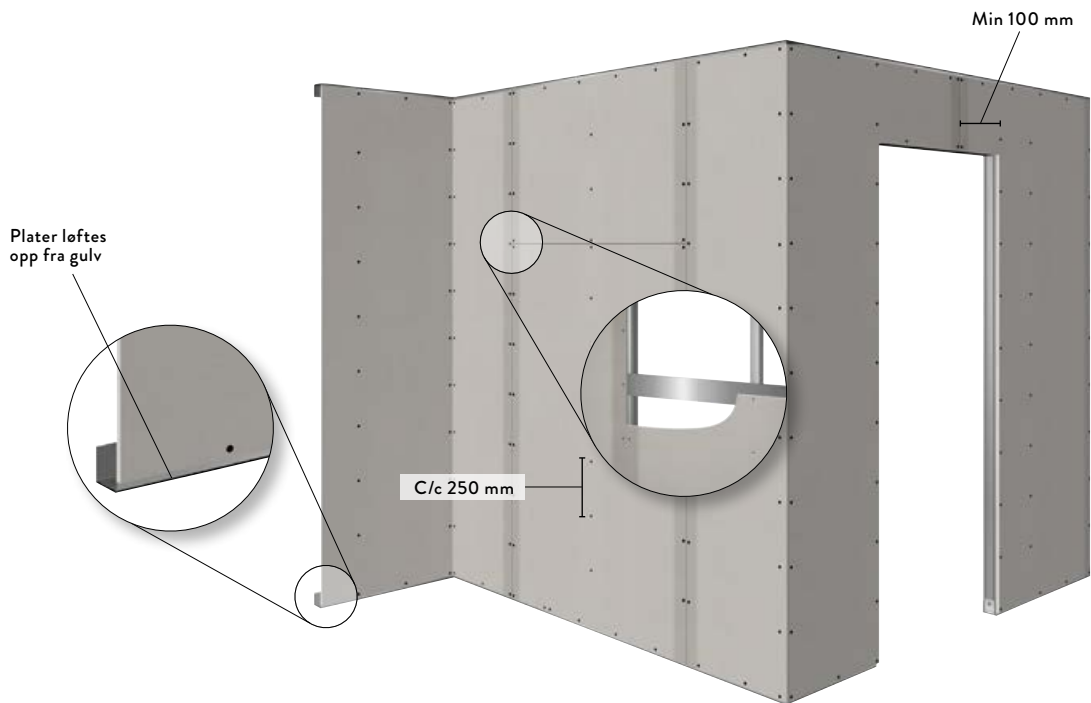

ULTRABOARD
ETT LAG ELLER MER



ULTRABOARD®

Ultraboard er en skruefast gipsplate som er godt egnet for å erstatte trebaserte plater i konstruksjoner. Platen har gode lyd- og brannegenskaper.

METODE		
MONTERING	Vertikalt eller horisontalt på stenderverk.	✓
FORSKYVNING	Skjøter forskyves min 150 mm.	🔥
STØRRELSE PLATER	Plater skal være 10-15 mm mindre enn vegg høyde.	✓
MONTASJE VED GULV	Plater løftes opp fra gulv.	✓
FESTEMIDDEL	Skrues med Ultraboard-skruen. Anbefalt hastighet på skrudrill: 400-4500 omdr/min.	✓
INNFESTING	Fullskrues c/c 250 mm langs kanter og på midtstender.	🔥
UNDERSTØTTNING	Kortkant skal være understøttet. Ved horisontal montering skal langkant skjøt være understøttet.	🔥
FUGING	Alle tilstøtende vegger/tak/konstruksjoner skal fuges minst 10 mm, alternativt tettes med UNIFLOTT.	🔥
SPARKLING	Alle skjøter og inngående hjørner skal papirstrimles og sparkles.	🔥
NEDBØYING	Se detaljkapittel om teleskopløsninger.	✓

✓ Grunnleggende montering 🔥 Oppnå brannkrav

ULTRABOARD-SKRUEN

Skrue med borspiss som gir et optimalt skrueresultat ved montering av Ultraboard® eller andre harde gipsplater. Skruen har hybridgjenger og kan brukes til platemontasje på stål og tre. Ståltykkelse opp til 2.0 mm.

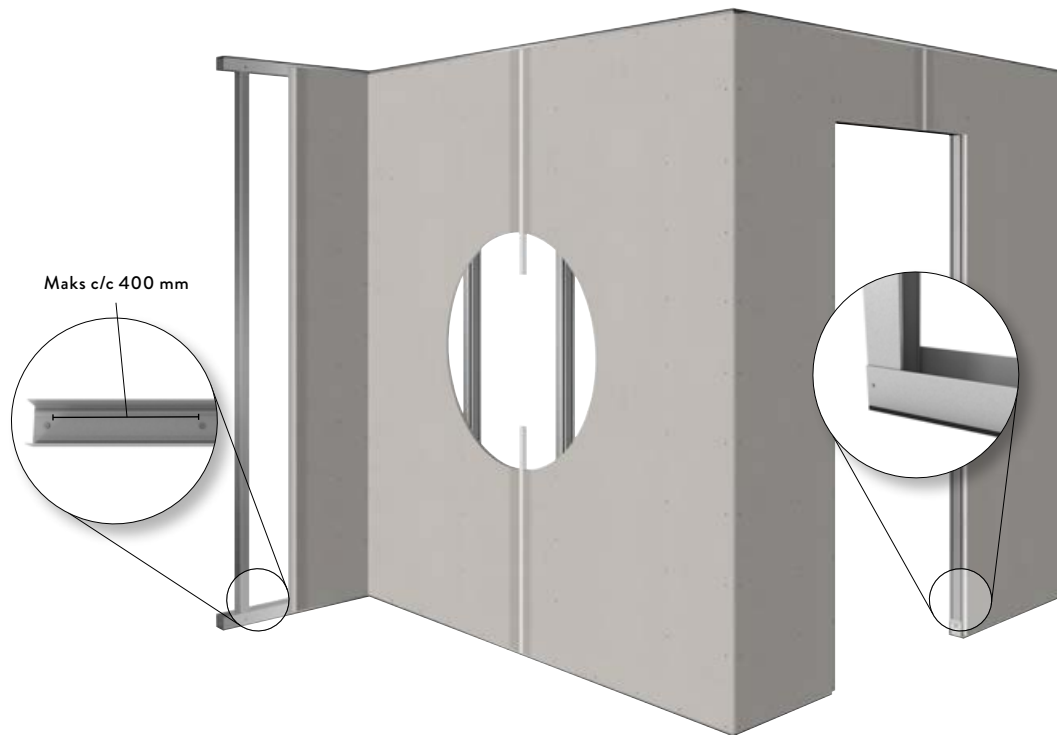



NAIL IT SYSTEM
SPIKRING INNERVEGG



NAIL IT INDOOR
... ..

NAIL IT SYSTEM – MONTASJE STENDERVERK

Norgips Nail-It er et system hvor Ultraboardplater og skinne/stendere skytes til hverandre. Dette spikersystem oppfyller brann- og lydkrav.

METODE		
INNFESTNING SKINNE	Fest tak- og gulvskinne til underlaget med maks cc 400 mellom festepunktene. Skinner påført polyetenduk festes med maks avstand cc 300 mm.	
FESTE STENDER TIL SKINNE	Stender festes til skinnen med dykkertspiker, 1 på hver side. Spikeren plasseres mot ryggen av profilen.	
AVSTAND STENDERE	Stendere monteres c/c 600 mm.	

✓ Grunnleggende montasje  Oppnå brannkrav

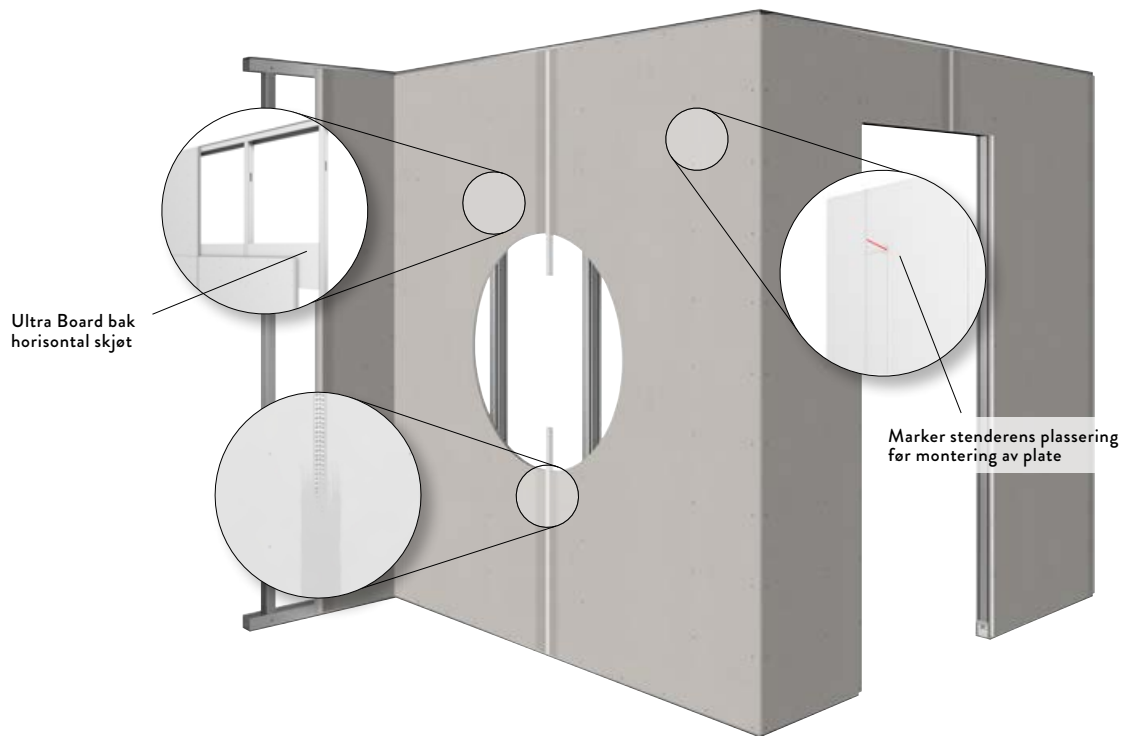

NAIL IT SYSTEM – PLATEMONTASJE

Norgips Nail It er et system hvor Ultraboardplater samt skinne/stendere skytes til hverandre. Dette spikersystem oppfyller brann- og lydkrav.

METODE		
TILLPASSING ULTRABOARD	Tilpass plassering slik at plateskjøt kommer i åpning mellom stenderne. Kapp av 200 mm på første plate.	✓
MONTASJE ULTRABOARD	Plasseres i Bondfiller ved å vinkle platen, og trykke den i profilen. Spikre platen på stender og skinne c/c 200 mm.	🔥
LENGDE SPIKER	Spiker lengde: Første lag 25 mm og 40 mm på andre laget Ultraboard.	🔥
BONDFILLER	Bondfiller festes på platens forsenkede kant.	🔥
HORISONTAL SKJØT	Monter en 200 mm platebit bak skjøten i stenderverk. Platebit bak skjøt skal overlappe min 100 mm hver vei. Bondfiller brukes ikke på horisontal skjøt.	🔥
2-LAGSKONSTRUKSJONER	Innerste platelag med forskutte skjøter uten Bondfiller. Plate festes med spiker uten hensyn til plassering av stendere c/c 200 mm.	🔥
OVERFLATEBEHANDLING	Bondfiller sparkles på samme måte som ved vanlig plateskjøt med papirremse. NB! Det samme gjelder ved horisontal skjøt.	🔥
NORGIPS STANDARD S OM YTTERSTE LAG	Monteres med skruer. Feks gips til gips skruer.	✓

BONDFILLER



✓ Grunnleggende montasje 🔥 Oppnå brannkrav

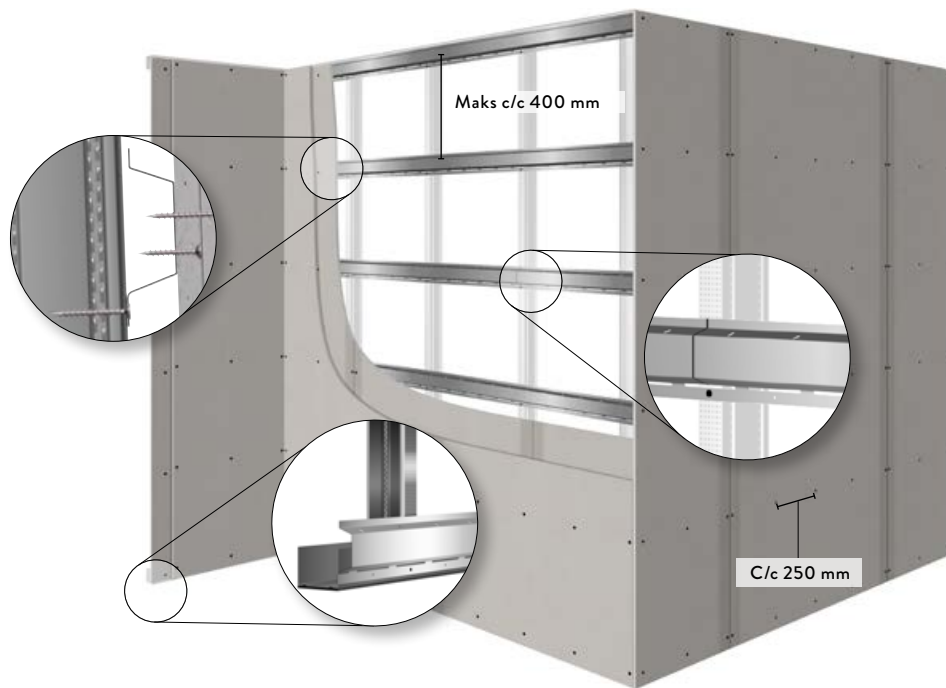

VERTIKAL MONTERING
PÅ AKUSTIKKPROFIL



AKUSTIKKPROFIL PÅ STÅL- ELLER TRESTENDERE, VEGG

Monteringen av profil må gjøres iht. veiledning for å oppnå ønsket lydisolerende effekt.

METODE		
MONTERING AKUSTIKKPROFIL	Horisontalt på vegg	✓
INFESTNING PROFIL PÅ STENDERE	Maks c/c 400 mm	✓
INNFESTING AV PROFIL	Festes med egnet skrue i profilens hull.	✓
SKJØTING AV PROFIL	Skjøting skjer alltid på stenderne med profilene kant i kant. Profilene skal ikke overlappes.	✓
PROFIL NÆRMEST GULV	Festes i bunnskinne	✓
PLATEMONTERING	Vertikal montering	✓
STØRRELSE PLATER	Plater skal være 10-15 mm mindre enn vegghøyde.	✓
INNFESTING GIPS	Maks c/c 250 mm horisontalt.	✓
FUGING	Alle tilstøtende vegger/tak/konstruksjoner skal fuges minst 10 mm, alternativt tettes med UNIFLOTT	✓
GULVLIST	Eventuell gulvlist bør limes til gipsplaten.	✓

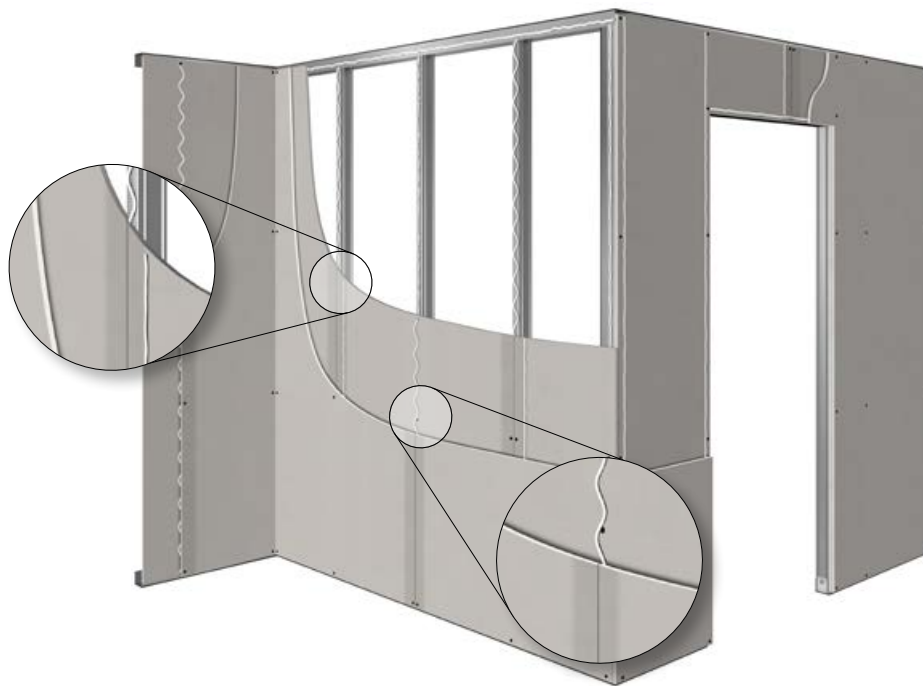

LIMMONTERING
ETT LAG ELLER MER



LIMING AV GIPSPLATER, VEGG

Gipsplater limes med Norgips GSL600 Montasjelim. Alle gipsplater er egnet for liming i dette systemet på vegg.

METODE		
MONTERING	Vertikal montering, horisontal montering.	✓
APPLISERING AV LIM	Ved plateskjøter skal lim appliseres ”bølgete” på stender.	✓
LIMING TEMPERATUR	Det anbefales å applisere ved minst +10 °C.	✓
MONTASJERETNING	Gips monteres i retning mot stenderåpning.	✓
INNFESTING	Fest med 12 skruer pr. plate (platehøyde 2500 mm).	🔥
SKRUIING TOPP OG BUNNSVILL	Ja	✓
MONTASJE VED GULV	Plater løftes opp fra gulv.	✓
APPLISERING LIM 2. LAG	Limstrenger legges utenfor platens forsenkning.	✓
FORSKYVNING	Skjøter forskyves på andre lag.	🔥
FUGING	Alle tilstøtende vegger/tak/konstruksjoner skal fuges minst 10 mm, alternativt tettes med UNIFLOTT	🔥
SPARKLING	Plateskjøter papirstrimles og sparkles.	🔥

✓ Grunnleggende montasje 🔥 Oppnå brannkrav

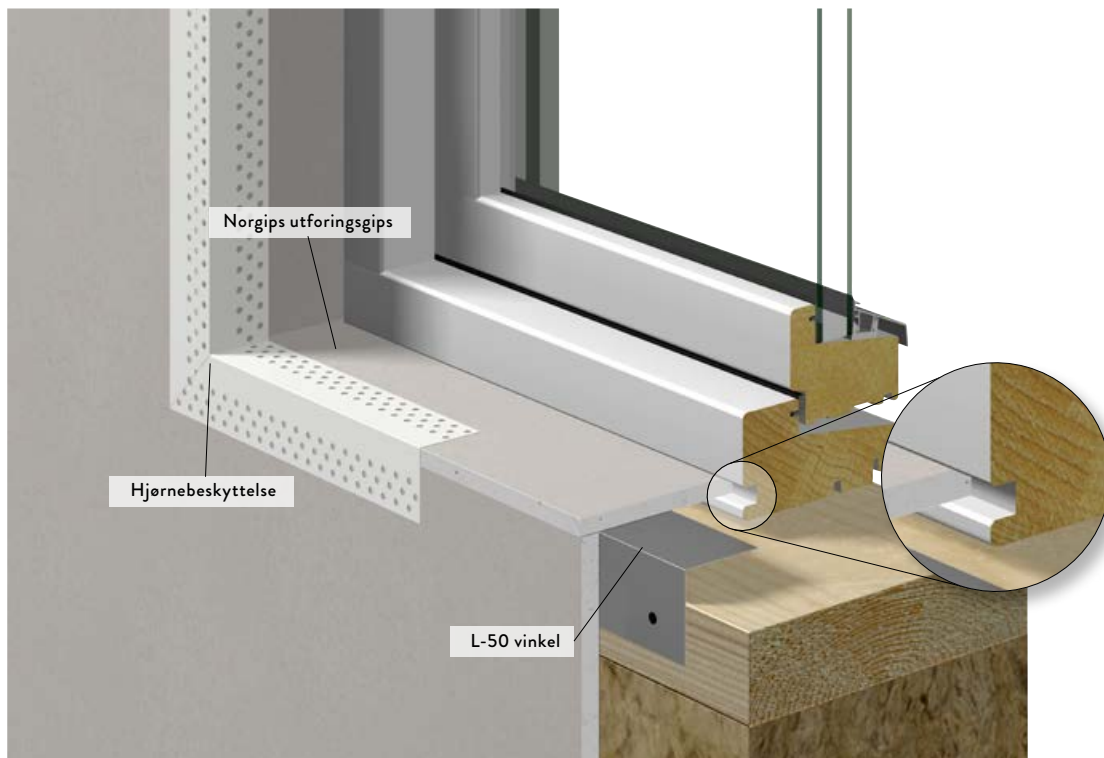

LISTEFRI UTFORING
ETT LAG NORGIPS - UTFORINGSGIPS



VINDU-/DØRUTFORING MED GIPS

En 9 mm gipsplate som passer i sporet til vindu/dører for en listefri løsning.

METODE		
MONTASJE L50 VINKEL	Montere L50 så den er jevnt med underkant av spor i vindu/dør.	✓
INNFESTING L50 VINKEL	Skrue L50 i losholt med egnet skrue.	✓
MONTASJE GIPSPLATE	Legg gipsplate inn i sporet och skru fast i L50.	✓
YTTERHjørNE GIPS	Monter hjørnebeskyttelse i utvendig gipshjørne.	✓
SPARKLING	Hjørnebeskyttelse sparkles inn.	✓
UNDERSTØTTING	Ved større utforinger kan ytterligere understøtting legges inn for å gi et stivt underlag.	

✓ Grunnleggende montasje  Oppnå brannkrav

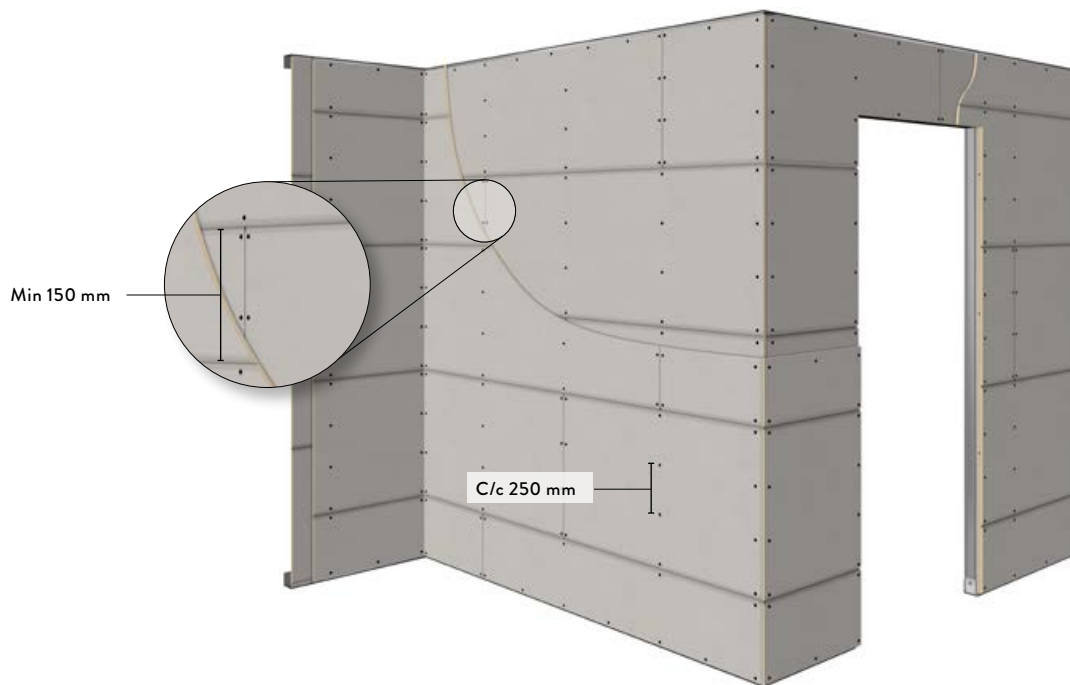

SAFEBOARD
TO ELLER FLERE LAG



SAFEBOARD

Safeboard erstatter bruk av blyplater i vegger med krav til strålingsbeskyttelse. Platene er 625 x 1800 mm og monteres på tvers av stenderverk.

METODE		
MONTERING	Horisontal montasje	✓
RETTNING	Gips monteres i rettning mot stenderåpning.	✓
INNFESTING	Fullskrues c/c 250 langs kanter og på stender med hardgips skrue.	🔥
BESKYTTELSE INSTALLASJONER	Bruk blykappe ved installasjoner i vegg.	
ELANLEGG	Åpent elanlegg anbefales.	✓
TILSTØTENDE KONSTRUKSJONER	Alle tilstøtende vegger/konstruksjoner skal sparkles med Safeboard sparkel.	✓
SPARKLING	Hvert lag må sparkles med Safeboard sparkel.	🔥
OVERFLATE	I tillegg til Safeboard kan enkelte andre gipsplater fra Norgips benyttes til ytterste lag for en pen overflate	✓

1 mm bly = 2 lag Safeboard

2 mm bly = 4 lag Safeboard

✓ Grunnleggende montasje 🔥 Oppnå brannkrav

For flere detaljer, se prosjekteringsbok eller norgips.no

SYSTEM 1 MM BLY VEGGER MED STÅLSTENDERE

2.1 TILSLUTNING MOT TAK

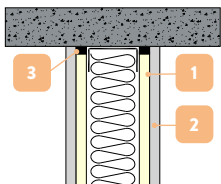

- 1 Norgips Safeboard
- 2 Norgips Standard eller Hard til ytterste lag
- 3 Safeboard sparkel

2.2 TILSLUTNING BETONGGULV

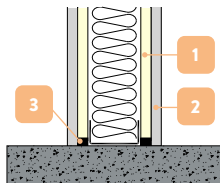

- 1 Norgips Safeboard
- 2 Norgips Standard eller Hard til ytterste lag
- 3 Safeboard sparkel

2.3 TILSLUTNING BETONGVEGG

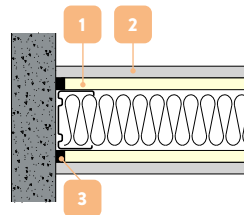

- 1 Norgips Safeboard
- 2 Norgips Standard eller Hard til ytterste lag
- 3 Safeboard sparkel

2.4 TILSLUTNING GIPSPLATEVEGG

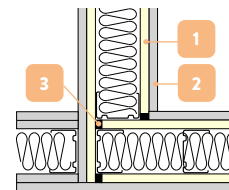

- 1 Norgips Safeboard
- 2 Norgips Standard eller Hard til ytterste lag
- 3 Safeboard sparkel

2.5 OPPBYGGING 90° HJØRNE

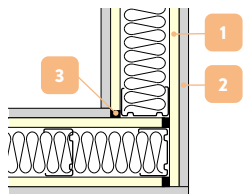

- 1 Norgips Safeboard
- 2 Norgips Standard eller Hard til ytterste lag
- 3 Safeboard sparkel

2.6 BESKYTTELSE VEGGBOKS

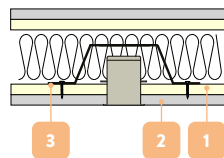

- 1 Norgips Safeboard
- 2 Norgips Standard eller Hard til ytterste lag
- 3 Beskyttelseskappe for elboks

2.7 DETALJ VED DØR

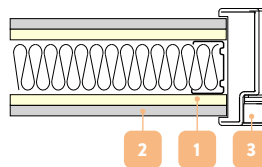

- 1 Norgips Safeboard
- 2 Norgips Standard eller Hard til ytterste lag
- 3 Spesiellarm med innlagt bly

STRÅLEBESKYTTELSKAPPE FOR EL-BOKSER

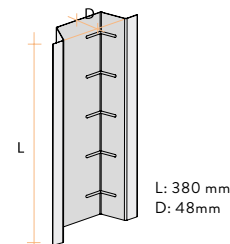

Festes med 6 stk gipsskruer G/R 25

SYSTEM 2 MM BLY VEGGER MED STÅLSTENDERE

4.1 TILSLUTNING MOT TAK

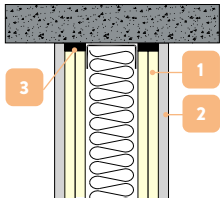

- 1 Norgips Safeboard
- 2 Norgips Standard eller Hard til ytterste lag
- 3 Safeboard sparkel

4.2 TILSLUTNING BETONGGULV

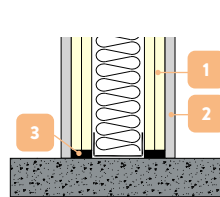

- 1 Norgips Safeboard
- 2 Norgips Standard eller Hard til ytterste lag
- 3 Safeboard sparkel

4.3 TILSLUTNING BETONGVEGG

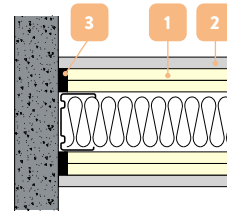

- 1 Norgips Safeboard
- 2 Norgips Standard eller Hard til ytterste lag
- 3 Safeboard sparkel

4.4 TILSLUTNING GIPSPLATEVEGG

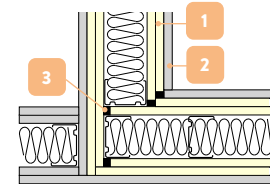

- 1 Norgips Safeboard
- 2 Norgips Standard eller Hard til ytterste lag
- 3 Safeboard sparkel

4.5 OPPBYGGING 90° HJØRNE

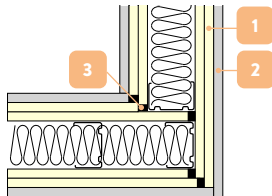

- 1 Norgips Safeboard
- 2 Norgips Standard eller Hard til ytterste lag
- 3 Safeboard sparkel

4.6 BESKYTTELSE VEGGBOKS

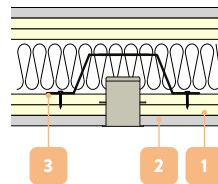

- 1 Norgips Safeboard
- 2 Norgips Standard eller Hard til ytterste lag
- 3 Safeboard sparkel

4.7 DETALJ VED DØR

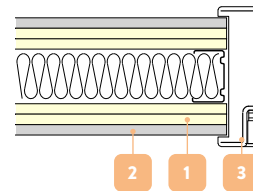

- 1 Norgips Safeboard
- 2 Norgips Standard eller Hard til ytterste lag
- 3 Spesialkarm med innlagt bly

4.8 STRÅLEBESKYTTELSE EL-BOKS

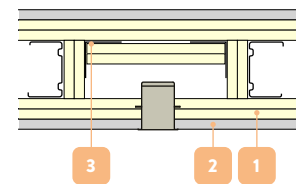

- 1 Norgips Safeboard
- 2 Norgips Standard eller Hard til ytterste lag
- 3 L50 vinkel

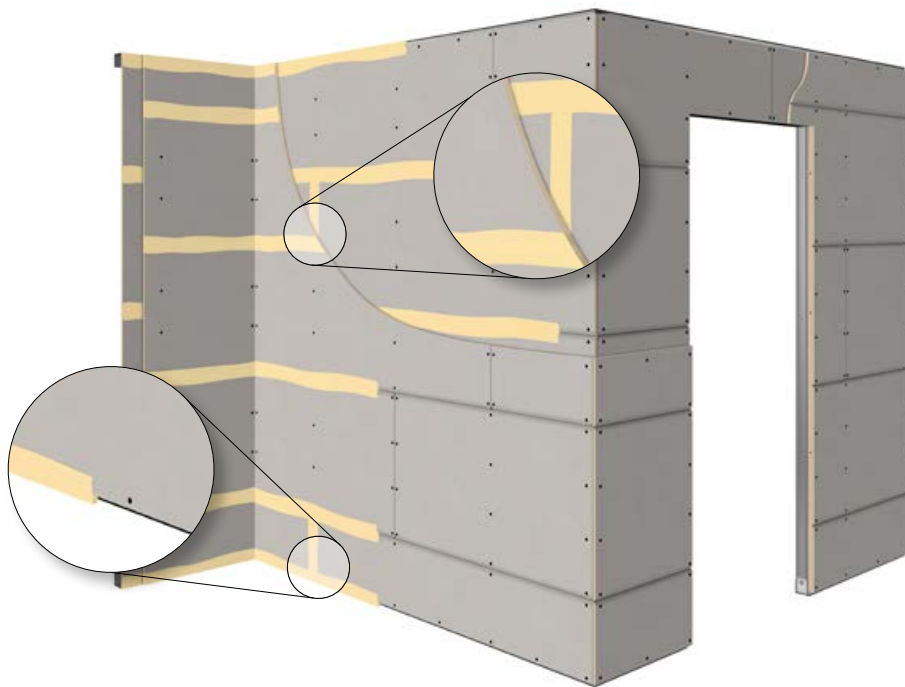

SAFEBOARD
SPARKLING

SPARKLING AV SAFEBOARD

Norgips Safeboardsparkel er en gipsbasert sparkelmasse i pulverform med mineralske tilsetningsstoffer. Sparkelen er strålebeskyttende og farget gul.

METODE		
PAPIRREMSE	Sparkles uten papirremse.	✓
BLANDNINGSFORHOLD	Ca. 2 liter vann til 5 kg Safeboard-sparkel.	✓
UNDERLAG	Må være tørt, rent og støvfritt der skårne kanter støvbindes	✓
LUFTFUKTIGHET	Sparkling av Safeboard skal skje etter eventuell flytsparkling.	✓
ROMSTEMPERATUR	Skal ikke være under +10 °C.	✓
SPARKLING	Skjøter skal sparkles med Norgips Safeboardsparkel på alle lag Safeboard.	✓
TILLSLUTTENDE KONSTRUKSJONER	Overganger mot vegger/konstruksjoner skal bli sparklet med Safeboard sparkel.	✓
OVERFLATE	I tillegg til Safeboard bør enkelte andre gipsplater fra Norgips benyttes til ytterste lag for en pen overflate.	✓

✓ Grunnleggende montasje  Oppnå brannkrav

NORGIPS





Himlinger

Dette avsnittet handler først og fremst om forskjellige underlagskonstruksjoner, men du finner også viktige opplysninger om selve platemontasjen. Opplysninger om detaljer og andre prosjekteringsforhold finnes i prosjekteringsveiledningen.

UNDERLAGET

Underlaget for platene kan utføres av stålprofiler eller tre. Generelt anbefales det å bruke stålprofiler. Det anbefales å montere platene på tvers av stålprofilene/trelekter. Skal det monteres to lag gjelder dette spesielt det siste laget. Hvis mulig planlegg montasjen slik at kortkantene løper vinkelrett mot de største vinduene. Unngå at plateskjøtene kommer i flukt med større åpninger, eller utvendige hjørner.

PLATEMONTASJE

Start montasjearbeidet midt i taket og arbeid ut mot sidene. Monter platene etter en snorslått strek eller laser, slik at platene monteres i vinkel på lektene.

EI30 HIMLING

To lag Norgips Standard benyttes hvor det er et brannkrav på EI 30. Avstanden for nedlektning er alltid maks c/c 400 mm.

EI60 HIMLING

Norgips Brannplate benyttes hvor det er et høyere brannkrav enn EI 30. Avstanden for nedlektning er alltid maks c/c 400 mm. Til nedforet Flex-1 himling, EI 60, skal det alltid benyttes to lag brannplater.

TVERS ELLER LANGSMONTERING

Det er lysinfallet i rommet som avgjør om det er tvers eller langsmontering. Dette gir da c/c-avstand på spikerslag.

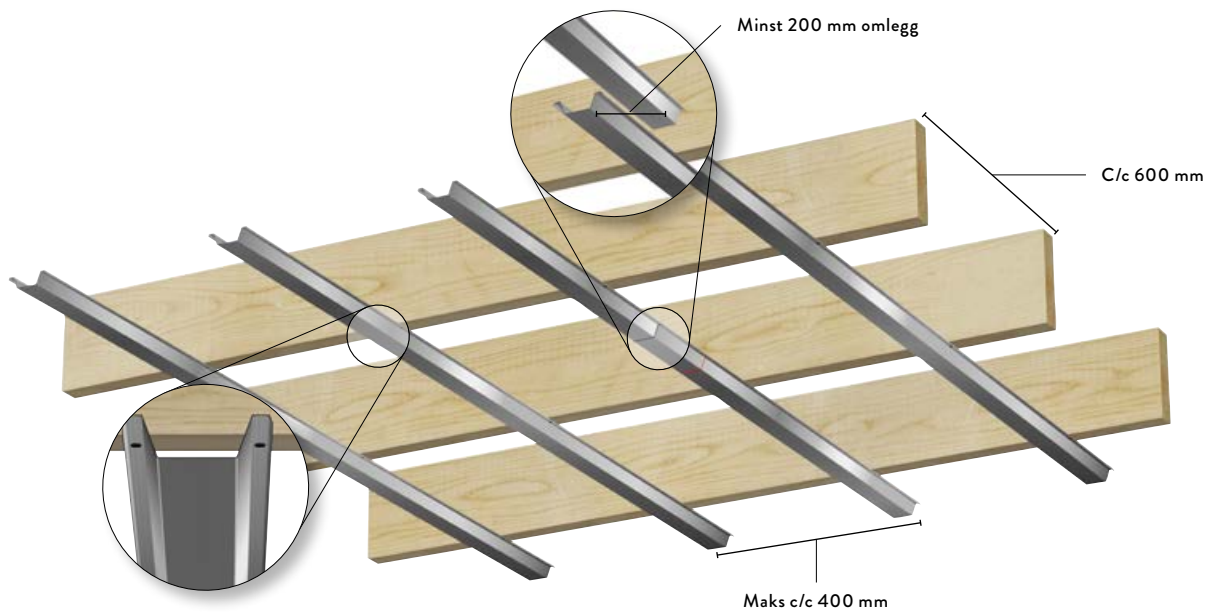

HIMLING

DIREKTE PÅ SEKUNDÆRPROFIL

HIMLING DIREKTE PÅ SEKUNDÆRPROFIL

Den bakenforliggende konstruksjonen må være fast og solid. Den kan bestå av bjelker, betong eller eksisterende himling.

METODE		
AVSTAND INNFESTING I UNDERLAG	Sekundærprofil festes i underlaget med 2 stk. fester pr c/c 600 mm.	✓
AVSTAND PROFIL VED TVERRMONTASJE AV PLATER	Maks c/c 400 mm.	🔥
AVSTAND PROFIL VED LANGSMONTASJE AV PLATER	Maks c/c 300 mm.	🔥
SKJØTING AV SEKUNDÆRPROFILER MELLOM BJELKELAG	Må utføres med omlegg på minst 200 mm.	✓
MONTASJE MOT VEGG	Ved brannkrav skal sekundærprofil/spikerslag monteres helt mot vegg. Veggskinne skal monteres.	🔥
SPIKERSLAG MOT VEGG UTEN BRANNKRAV	Er avstand sekundærprofil c/c 300 mm eller mindre, bortfaller behov for veggskinne.	✓
BRUK AV SEKUNDÆRPROFIL SAMMEN MED LYDBØYLER	Bøyer skrues, skytes eller boltes hver c/c 1200 mm mot underlaget.	✓
FESTE BØYLE TIL SEKUNDÆRPROFIL	Sekundærprofil klippes fast og festes med 2 stk. skruer i bøyle.	✓



LYDBØYLE

✓ Grunnleggende montasje 🔥 Oppnå brannkrav

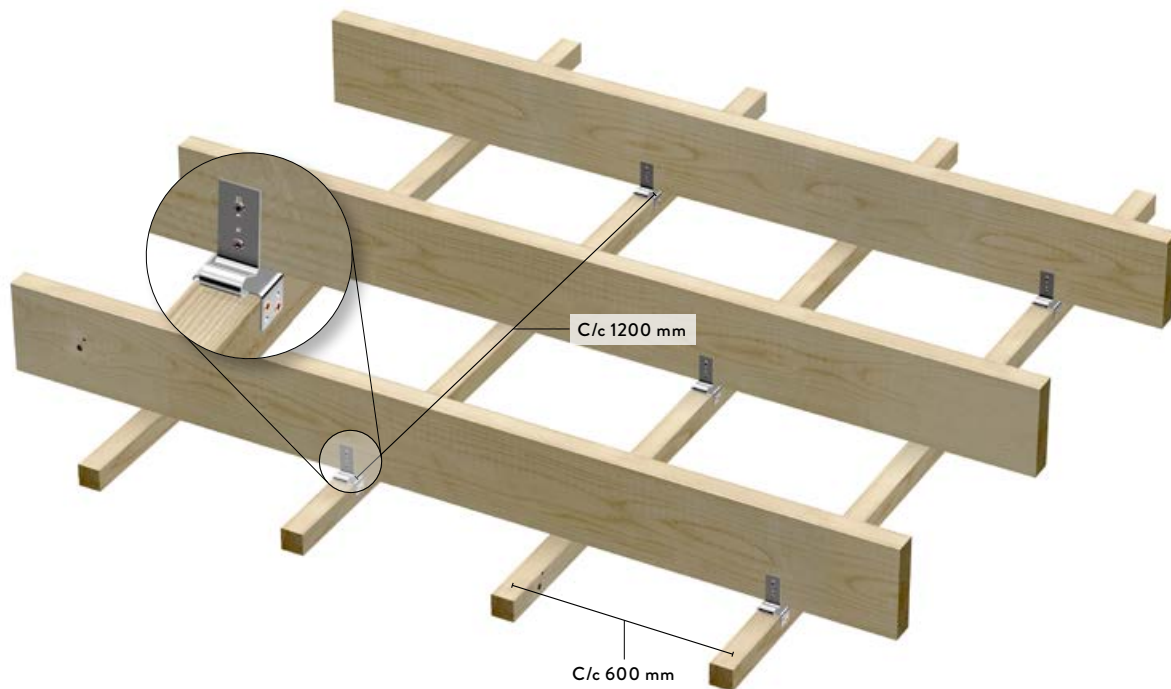

HIMLING
LYDBØYLER (LB1 / LB2)

MONTASJE MED LYDBØYLER (LB 1, LB 2)

Den bakenforliggende konstruksjonen må være fast og solid. Den kan bestå av bjelker, betong eller eksisterende himling.
Kun egnet for tverrmontering av plater

METODE		
INNFESTING LYDBØYLE	Monteres c/c 1200 mm på bjelke.	✓
ANLEGGSSFLATE	Minst 48 x 48 mm.	✓
AVSTAND LEKT	C/c 600 mm.	✓
MONTASJE MOT VEGG	Lekt / spikerslag monteres inn mot vegg.	✓
PLATELAG MED LYDBØYLE	2 platelag er anbefalt.	✓

✓ Grunnleggende montasje  Oppnå brannkrav

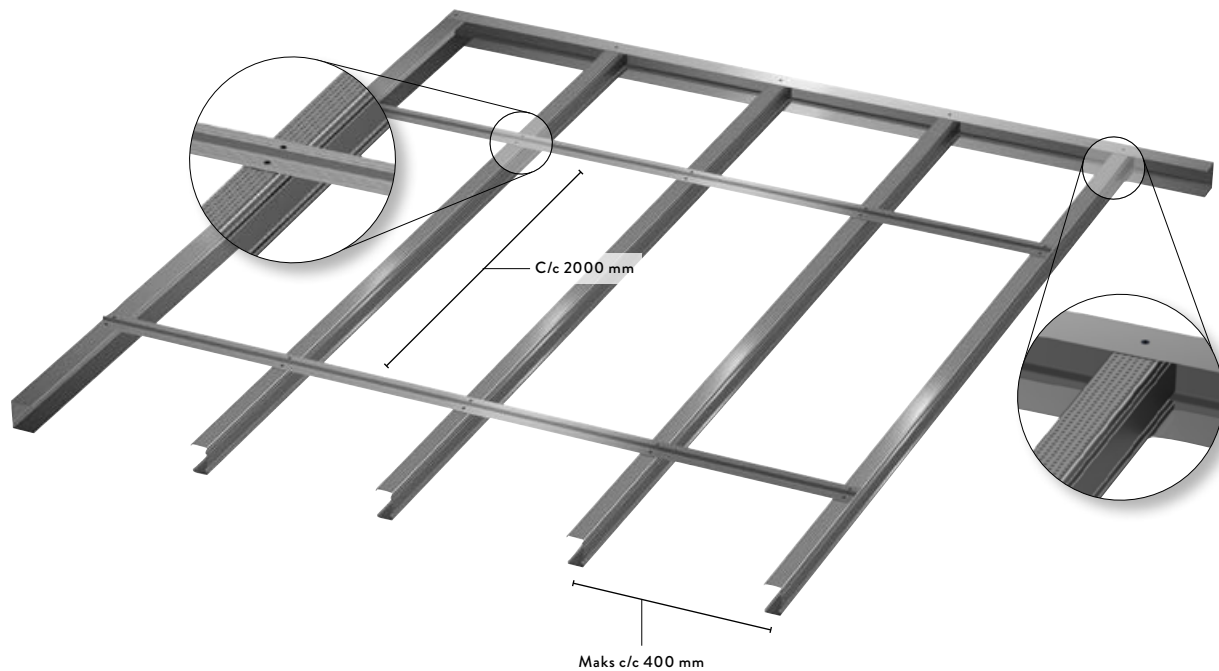

HIMLING
FRITTSPENNENDE PÅ STÅLPROFILER

FRITTSPENNENDE PÅ STÅLPROFILER

Til frittspennende himling benyttes vanlige profiler i godstykkelse 0,5 mm eller forsterkningsprofiler med godstykkelse 1,2 mm.

METODE		
INNFESTING SKINNE	Skinne festes på alle vegger og eventuelle søyler.	✓
AVSTAND STENDER VED TVERRMONTASJE AV PLATER	Maks c/c 400 mm	✓
AVSTAND STENDER VED LANGSMONTASJE AV PLATER	Maks c/c 300 mm	✓
MONTASJE MOT VEGG	Stender festes til veggskinnens øvre og nedre flens med egnet skrue.	✓

✓ Grunnleggende montasje  Oppnå brannkrav

MAKS SPENNVIDDE

SKINNEPROFIL	STENDERPROFIL	ETT LAG GIPS	TO LAG GIPS
U 70/42	C 70	3300 mm	2900 mm
U 95/43	C 95	3800 mm	3300 mm
U 120/43	C 120	4300 mm	3700 mm
UF 70/60*	CF 95**	4600 mm	4200 mm
UF 95/60*	CF 95**	5500 mm	4900 mm
UF 120/60*	CF 120**	6200 mm	5700 mm

Verdiene er veiledende og basert på en nedbøyning < 1/500 av spennvidden.

* Forsterkningsskinne (UF) ** Forsterkningstender (CF)

For flere detaljer, se prosjekteringsbok eller norgips.no

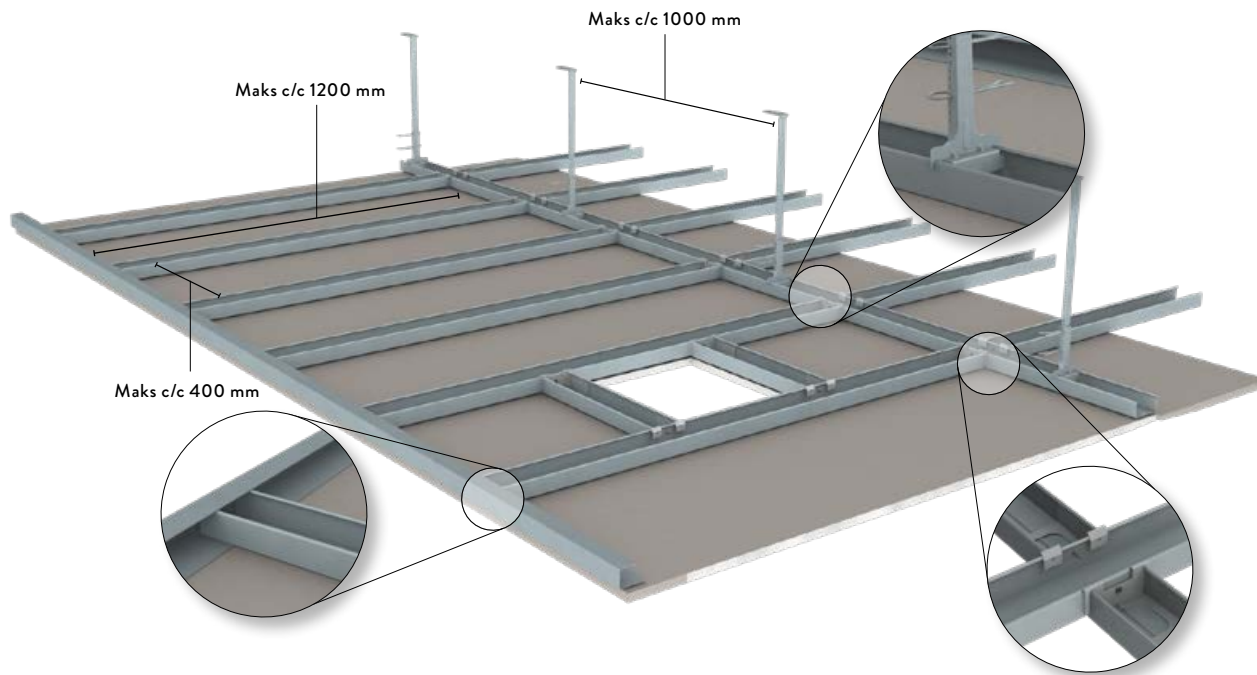

HIMLING
FLEX-1



MONTASJE AV FLEX-1 HIMLINGSYSTEM

METODE		
MONTERING HENGERE	Maks c/c 1000 mm	✓
KANTPROFIL	Monteres i nivå med bæreprofil	✓
MONTERING BÆREPROFILER	Maks c/c 1200 mm	✓
MONTERING TVERRPROFILER	Maks c/c 400 mm	🔥

✓ Grunnleggende montasje 🔥 Oppnå brannkrav

UNDERLAGSAVSTAND OG EGENVEKT FLEX (MM)					
PLATE- BREDDA	ANTALL PLATELAG	^a MELLOM HENGERE	^b MELLOM BÆREPROFILER	^c MELLOM TVERRPROFILER	EGENVAKT INKL. UNDERLAG
1200/900	1	1000	1200/900**	400/300*	13 kg/m ²
	2	650	1200/900**	400	22 kg/m ²

* 300 gjelder for perforerte gipsplater samt for platemontasje langs sekundærprofilene.

** 900 gjelder ved bruk av 900-plater. Tverrprofiler må da kappes til 835 mm.

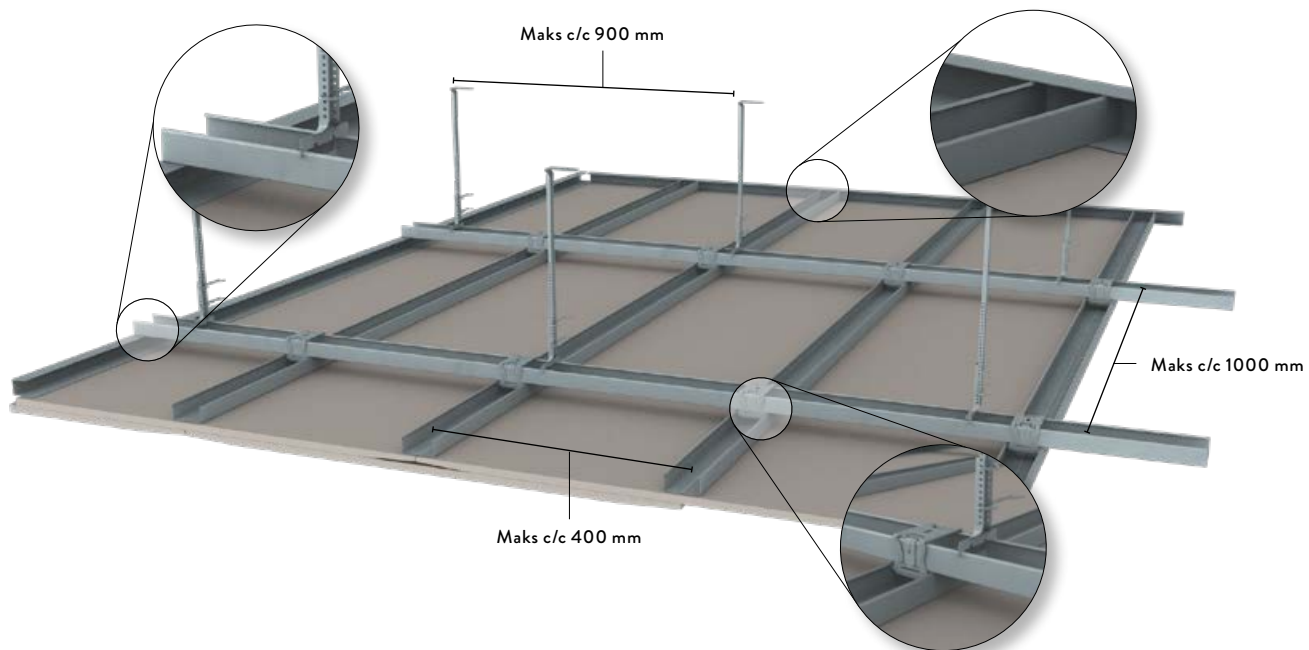

HIMLING
FLEX-2



MONTASJE AV FLEX-2 HIMLINGSYSTEM

METODE		
MONTERING OPPHENG	Maks c/c 900 mm	✓
MONTERING PRIMÆRPROFIL	Maks c/c 1000 mm	✓
KANTPROFIL	Monteres på nivå med sekundærprofil	✓
MONTERING SEKUNDÆRPROFIL	Maks c/c 400 mm	✓

✓ Grunnleggende montasje  Oppnå brannkrav

UNDERLAGSAVSTAND OG EGENVEKT FLEX (MM)					
PLATE- BREDDA	ANTALL PLATELAG	a MELLOM HENGERE	b MELLOM BÆREPROFILER	c MELLOM TVERRPROFILER	EGENVAKT INKL. UNDERLAG
1200/900	1	900	1000	400/300*	13 kg/m ²
	2	750	1000	400/300*	22 kg/m ²

*) 300 gjelder for perforerte gipsplater samt for platemontasje langs sekundærprofilene.

NORGIPS





Platemontasje i himling

I tak bør platene monteres på tvers av lektene. Lysinnfallet bestemmer montasjeretning. Kantene legges tett inntil hverandre, kortkantene avfases.



PÅ TRELEKT ELLER STÅLPROFIL
ETT LAG PÅ TVERS



PLATEMONTASJE PÅ TVERRS AV TRE/STÅL, ETT LAG

Den bakenforliggende konstruksjonen må være fast og solid. Den kan bestå av stålprofiler eller trelekt.

METODE		
MONTERING	Tverrmontering med understøttet kortkant.	✓
INNFESTING	Skrue	✓
AVSTAND INNFESTING	Maks c/c 250 mm.	✓
FUGING	Alle overganger mot vegger/konstruksjoner skal fuges 10 mm, alternativt tettes med UNIFLOTT.	✓
SPARKLING	Alle skjøter skal papirstrimles og sparkles.	✓

✓ Grunnleggende montasje  Oppnå brannkrav

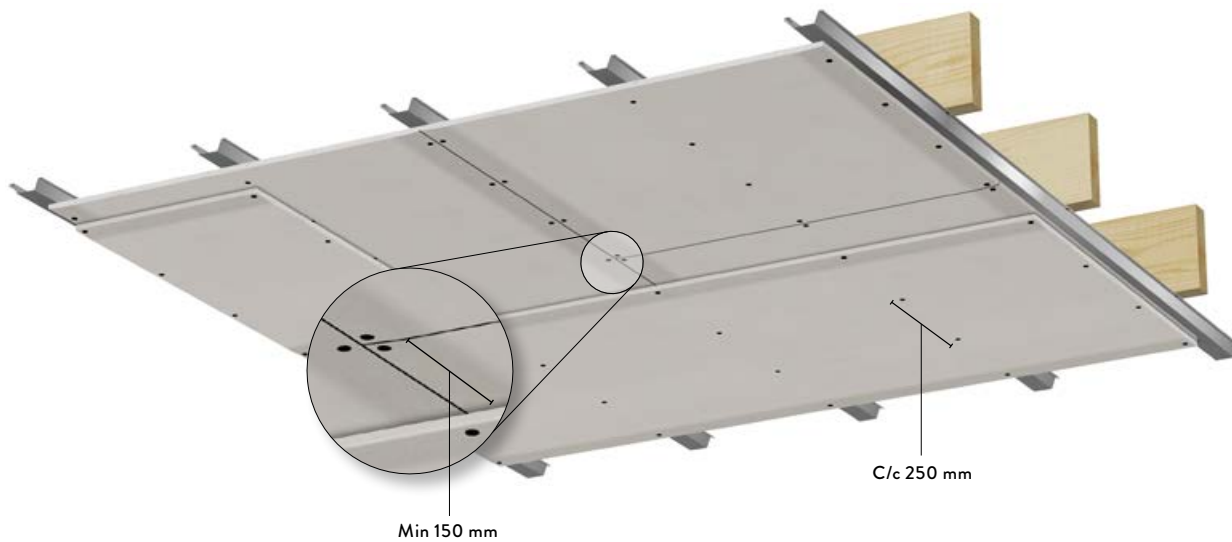

PÅ TRELEKT ELLER STÅLPROFIL
TO LAG PÅ TVERS



PLATEMONTASJE PÅ TVERRS AV TRE/STÅL, TO LAG

Den bakenforliggende konstruksjonen må være fast og solid. Den kan bestå av stålprofiler eller trelekter.

METODE		
MONTERING	To lag på tvers eller siste lag tverrmontert med understøttet kortkant.	✓
INNFESTING	Skrue	✓
AVSTAND INNFESTING	Maks c/c 250 mm.	🔥
FORSKYVNING	Kortkanter forskyves en lekt, langkanter min. 150 mm.	🔥
FUGING	Alle overganger mot vegger/konstruksjoner skal fuges 10 mm på innerste lag, alternativt tettes med UNIFLOTT	🔥
SPARKLING	Alle skjøter på ytterste lag skal papirstrimles og sparkles.	🔥

✓ Grunnleggende montasje 🔥 Oppnå brannkrav

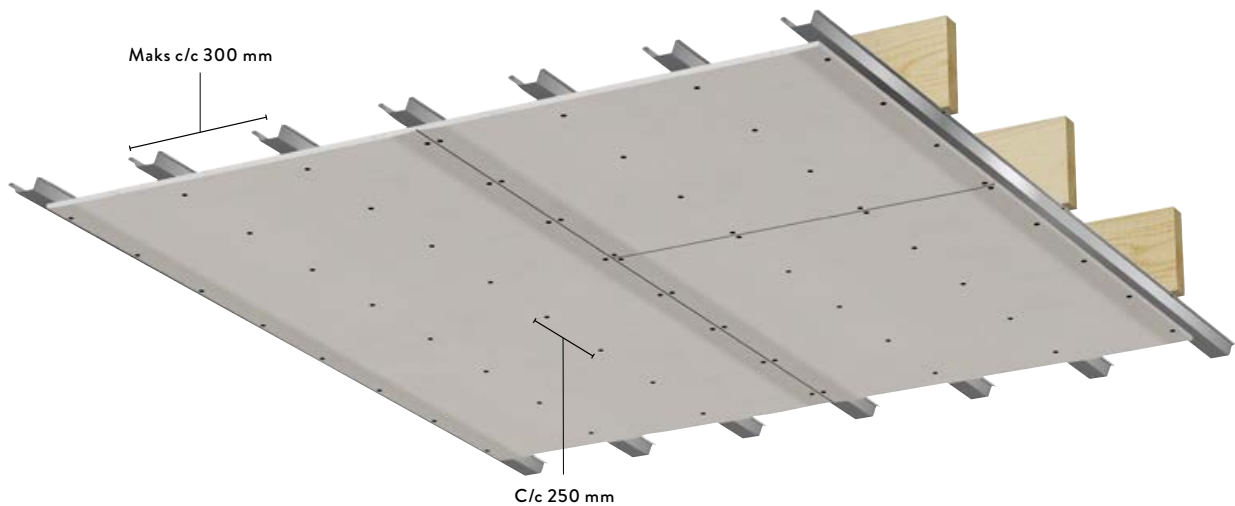

PÅ TRELEKT ELLER STÅLPROFIL
ETT ELLER TO LAG PÅ LANGS



PLATEMONTASJE PÅ LANGS AV TRE/STÅL

Den bakenforliggende konstruksjonen må være fast og solid. Den kan bestå av stålprofiler eller trelekt.

METODE		
MONTERING	Langsmontering	✓
INNFESTING	Skrue	✓
AVSTAND INNFESTING	Max c/c 250 mm.	🔥
FORSKYVNING	Langkanter forskyves en lekt, kortkanter forskyves minst 150 mm ved montasje av flere lag.	🔥
FUGING	Alle overganger mot vegger/konstruksjoner skal fuges 10 mm på innerste lag, alternativt tettes med UNIFLOTT	🔥
SPARKLING	Alle skjøter på ytterste lag skal papirstrimles og sparkles.	🔥
BRANNKONSTRUKSJON	Alltid 2 platelag.	🔥

✓ Grunnleggende montasje 🔥 Oppnå brannkrav

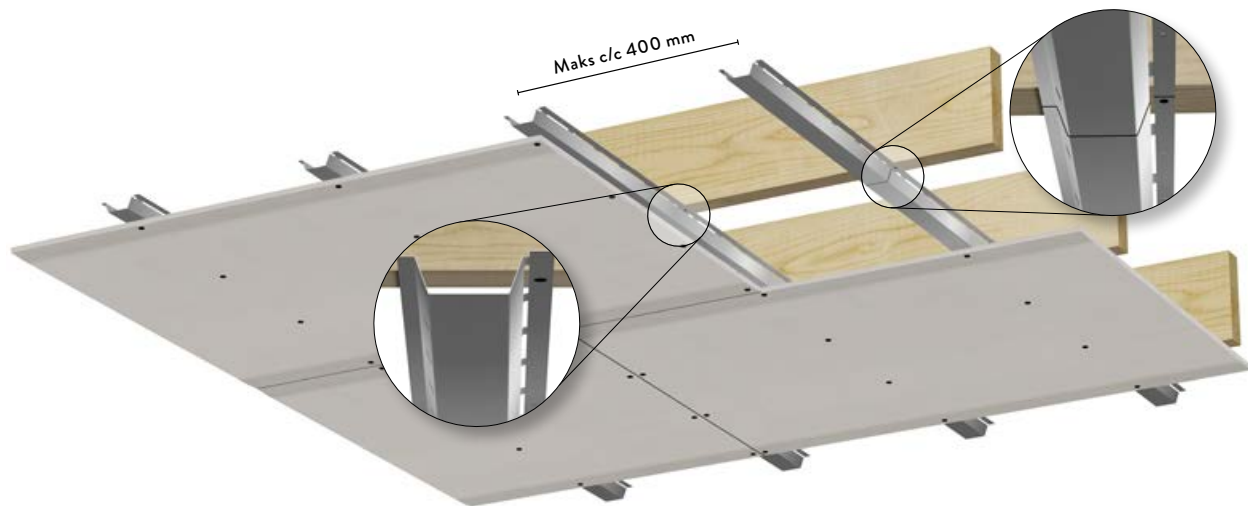

PÅ AKUSTIKKPROFIL
ETT ELLER TO LAG PÅ TVERS



MONTASJE AV AKUSTIKKPROFIL I HIMLING

Akustikkprofilen er utviklet for å gi gode lydisolierende egenskaper. For mer detaljer se Norgips.no

METODE		
MONTERING	Max c/c 400 mm.	✓
INNFESTING	Festes med egnet skrue i profilens hull.	✓
SKJØTING AV PROFILER	Skjøting skjer alltid på bjelke med profilene kant i kant. Profilene skal ikke overlappes.	✓
MONTERING PLATER	Tverrmontert.	✓
INNFESTING PLATER	Skrus c/c 250 mm.	✓
FORSKYVNING	Skjøter forskyves 150 mm ved montasje av flere lag.	✓
SPARKLING	Alle skjøter på ytterste lag skal papirstrimles og sparkles.	✓
FUGING	Alle overganger mot vegger/konstruksjoner skal fuges 10 mm på innerste lag, alternativt tettes med UNIFLOTT	✓

✓ Grunnleggende montasje  Oppnå brannkrav

NORGIPS





Vindtetting

Norgips har to plater som er egnet for vindtetting, NORGIPS GU-X og NORGIPS WEATHERBOARD 365. Begge disse platene er godkjente i brannklassifiserte konstruksjoner.

GU-X

Platen består av en impregnerert gips-kjerne beskyttet på for- og bakside av kartong. På rød side av platen er kartongen impregnerert med et naturlig konserveringsmiddel, som gjør over-flaten vannavvisende. Platen er uten forsenkede langkanter.

WEATHERBOARD 365

Platen består av en impregnerert gipskjerne beskyttet på for- og bakside av vannavvisende glassfiberduk. Den syntetiske duken er fast forbundet med platens kjerne, er overlappet og limt mot hverandre på platens bakside. Ingen mikrobiell tilvekst kan oppdages i tester. Platen vil ikke råtne eller biologisk dekomponere.

LAGRING OG BRUK

Platene bør lagres under tak på et plant underlag, og beskyttes mot fukt og mekaniske påkjenninger. De utvendige platene kan stå ubeskyttet i den tid det tar å lukke bygget, mens åpne og skårne kanter som utsettes direkte for nedbør må sikres med spesielle profiler eller pappremser. Etter montasjen bør bygget lukkes så fort som mulig, avhengig av de stedlige værforhold. Platene har vann-avvisende overflate og impregnerert kjerne, de kan derfor stå eksponert for fuktighet 12 mnd avhengig av lokale forhold. Dette forutsetter korrekt montasje og tetting av alle åpne kanter med en VT-U profil eller tape. Underkledningen skal ivareta vindtettingen, det er derfor viktig at monteringen utføres omhyggelig med korrekt festemateriell.

EKSTRA FUKTSIKRING

I spesielt værutsatte strøk eller om fasade-kledningen ikke er tilstrekkelig tett mot vanninn driv er det enkelte ganger et ønske om å benytte f.eks vindsperre på rull som ekstra sikring. Det er da to viktige elementer som må ivaretas:

- Duken må være minst like diffusjons-åpen som platen. (Sd 0,078 m)
- Man må være spesielt oppmerksom på at det ikke kommer fritt vann inn mellom duk og plate, under både montasje og i bruksfasen.

Se Teknisk godkjenning og prosjekteringsbok for mer info

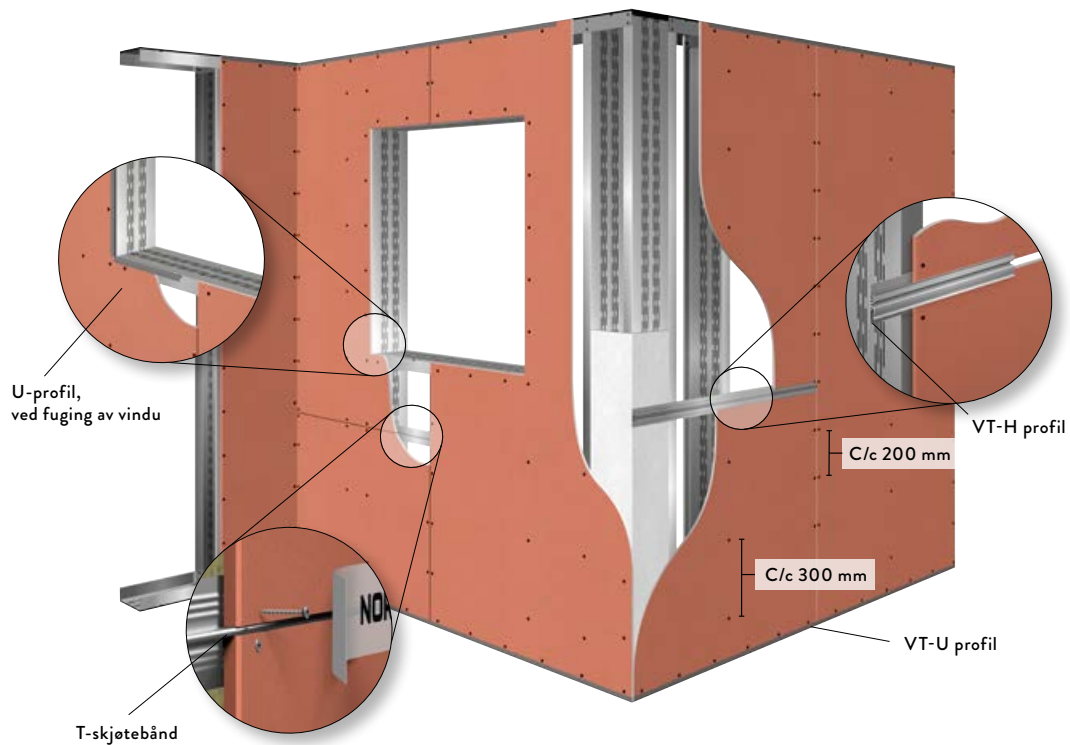

MONTERING GU-X

Monteres horisontalt eller vertikalt på bindingsverk. Alle skjøter skal være understøttet.

✓ Grunnleggende montasje

 Oppnå brannkrav

METODE		
AVSTAND STENDERVERK	Maks c/c 600 mm.	✓
MATERIAL STENDERVERK	Stål eller tre.	✓
FESTEMIDLER KLASSE	Bruk egnede korrosjonsbeskyttende festemidler.	✓
FESTEMIDLER SKRUE	Norgipsskrue U25 HL BOR (Stål), U25 HL B (Tre).	✓
FESTEMIDLER VED HÅNDSPIKRING	2,5 x 3,5 Skiferspiker.	✓
FESTEMIDLER VED MASKINSPIKRING	Egnet spiker.	✓
INNFESTING SKRUER	Maks c/c 200 mm langs platekanter, maks c/c 300 mm inne på platen.	✓
INNFESTING SKIFERSPIKER	Maks c/c 100 mm langs platekanter, maks c/c 200 mm inne på platen.	✓
SKJØTER	Alle plateskjøter skal være understøttet.	✓
HORISONTAL SKJØT	Bruk VT-H profil, alternativt T-Skjøtebånd med Norgips tape.	✓
VERTIKAL SKJØT	Bruk VT-V profil hvis understøtning av stender ikke er mulig, alternativt T-Skjøtebånd med Norgips tape.	✓
SKJØTING MED PROFILER	Alle profiltyper skal skjøtes over stender / spikerslag.	✓
AVSTAND ANDRE BYGGNINGSDELER	Bruk U-Profil, eller hold opp platen 10-20 mm og bruk Norgips tape rundt kant.	✓
AVSLUTNING MOT ÅPNING	Skåren gips mot åpning tapes. Hvis vindu/dør skal fuges, bruk U-Profil.	✓
SPESEILLE KRAV TIL VINDTETTING	Byggninger med spesielle krav, se Teknisk Godkjenning eller kontakt Teknisk Avdeling.	

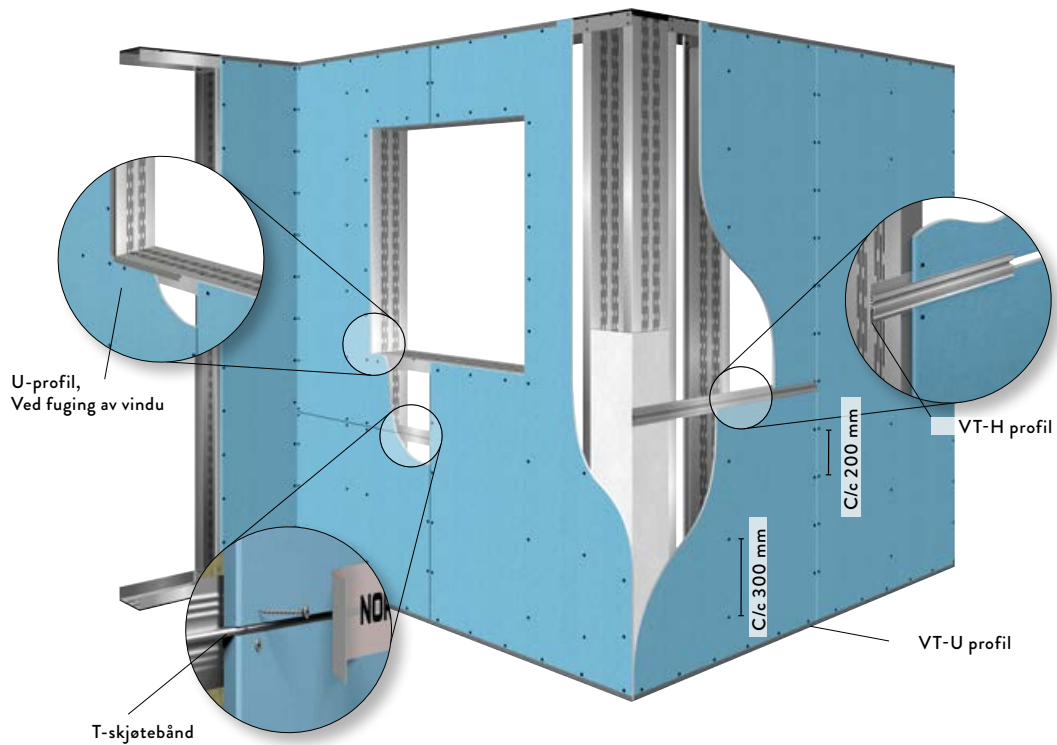

MONTERING WEATHERBOARD 365

Monteres horisontalt eller vertikalt på bindingsverk. Alle skjøter skal være understøttet.

✓ Grunnleggende montasje

 Oppnå brannkrav

METODE		
AVSTAND STENDERVERK	Maks c/c 600 mm.	✓
MATERIAL STENDERVERK	Stål eller Tre.	✓
FESTEMIDLER KLASSE	Bruk egnede korrosjonsbeskyttende festemidler.	✓
FESTEMIDLER SKRUE	Norgipsskrue U25 HL BOR (Stål), U25 HL B (Tre).	✓
FESTEMIDLER VED HÅNDSPIKRING	2,5 x 3,5 Skiferspiker.	✓
FESTEMIDLER VED MASKINSPIKRING	Egnet spiker.	✓
INNFESTING SKRUER	Maks c/c 200 mm langs platekanter, maks c/c 300 mm inne på platen.	✓
INNFESTING SKIFERSPIKER	Maks c/c 100 mm langs platekanter, maks c/c 200 mm inne på platen.	✓
SKJØTER	Alle plateskjøter skal være understøttet.	✓
HORISONTAL SKJØT	Bruk VT-H profil, alternativt T-Skjøtebånd med Norgips tape.	✓
VERTIKAL SKJØT	Bruk VT-V profil hvis understøtting av stender ikke er mulig, alternativt T-Skjøtebånd med Norgips tape.	✓
SKJØTING MED PROFILER	Alle profiltyper skal skjøtes over stender / spikerslag.	✓
AVSTAND ANDRE BYGGNINGSDELER	Bruk U-Profil, eller hold opp platen 10-20 mm og bruk Norgips tape rundt kant.	✓
AVSLUTNING MOT ÅPNING	Skåren gips mot åpning tapes. Hvis vindu/dør skal fuges, bruk U-Profil.	✓
SPESEILLE KRAV TIL VINDTETTING	Bygginger med spesielle krav, se Teknisk Godkjenning eller kontakt Teknisk Avdeling.	

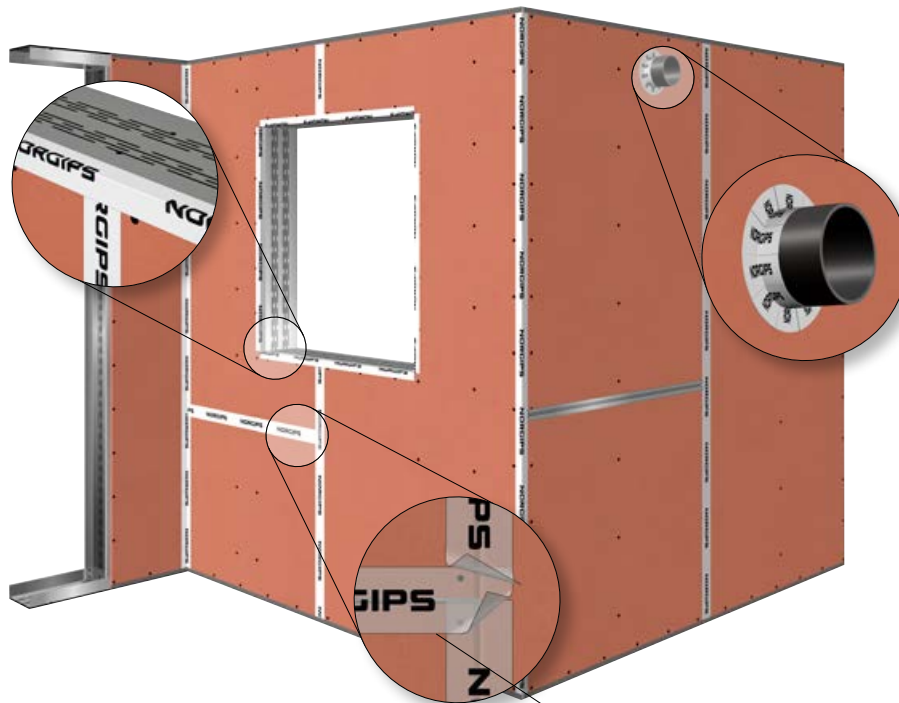

Taping av vertikal og horisontal skjøt

VINDTETTING TAPE GU-X



TAPING GU-X

Norgips vindtettingstape brukes til tetting av plateskjøter samt til tetting av gjennomføringer og tilslutninger mot f.eks. dører og vinduer.

METODE		
UNDERLAG	Skal være rent, tørt og fritt for løst smuss før montering.	
TAPE	Norgips vindtettingstape.	
HELE VERTIKALE SKJØTER	Tapes først.	✓
HORISONTALE SKJØTER	Vekslet overlappende skjøter (Se detalj bilde på side før).	✓
OVERLAPPING AV TAPE	Alltid min 15 mm, Maks 25 mm overlapping av tape.	✓
VED BRUK AV T-60 SKJØTEBÅND	Alle skjøter med T-60 skjøtebånd skal tapes med Norgips vindtettingstape.	✓
VED BRUK AV VT-H OG VT-V PROFIL	Skjøter med VT-profiler trenger ikke tapes.	✓
TAPING AV RØRGJENNOMFØRINGER 1	Korte biter Norgips vindtettingstape, som overlappende festes halvt på rør og halvt på platen.	✓
TAPING AV RØRGJENNOMFØRINGER 2	Begynn med underkant av rør og fortsett deretter opp på begge sider. Fullfør i overkant av røret.	✓
UTENPÅLIGGENDE DETALJER OVER ÅPNINGER	Tettes mot platene med Norgips vindtettingstape.	✓

✓ Grunnleggende montasje  Oppnå brannkrav

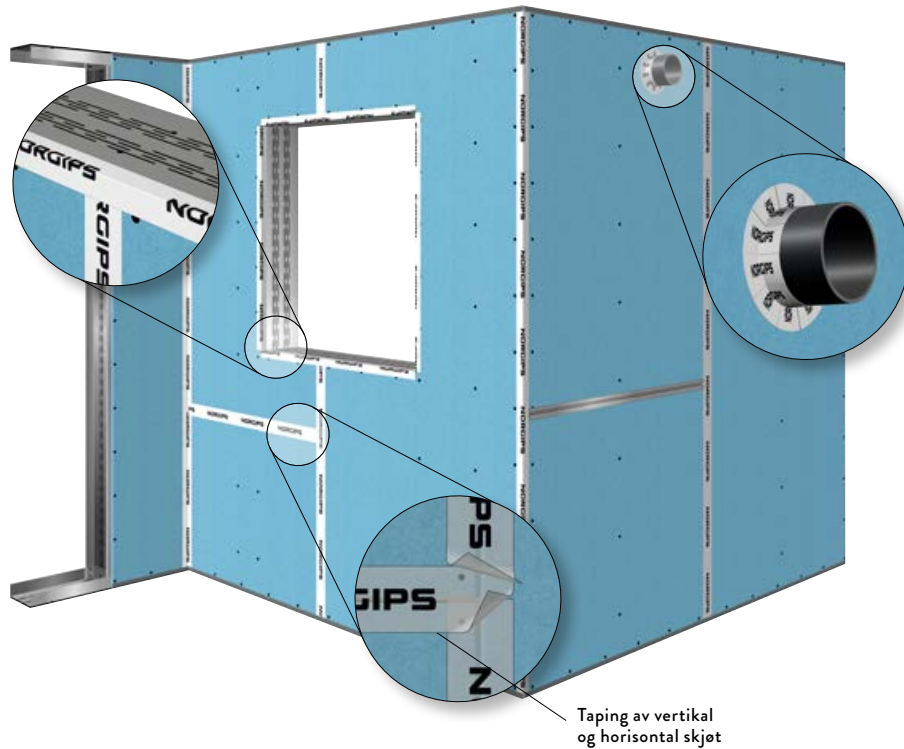

VINDTETTING TAPE
WEATHERBOARD 365



TAPING WEATHERBOARD 365

Norgips vindtettingstape brukes til tetting av plateskjøter samt til tetting av gjennomføringer og tilslutninger mot f.eks. dører og vinduer.

METODE		
UNDERLAG	Skal være rent, tørt og fritt for løst smuss før montering.	
TAPE	Norgips vindtettingstape.	
HELE VERTIKALE SKJØTER	Tapes først.	✓
HORISONTALE SKJØTER	Vekslet overlappende skjøter (Se detalj bilde på side før).	✓
OVERLAPPING AV TAPE	Alltid min 15 mm, Maks 25 mm overlapping av tape.	✓
VED BRUK AV T-60 SKJØTEBÅND	Alle skjøter med T-60 skjøtebånd skal tapes med Norgips vindtettingstape.	✓
VED BRUK AV VT-H OG VT-V PROFIL	Skjøter med VT-profiler trenger ikke taping.	✓
TAPING AV RØRGJENNOMFØRINGER 1	Korte biter Norgips vindtettingstape, som overlappende festes halvt på rør og halvt på platen.	✓
TAPING AV RØRGJENNOMFØRINGER 2	Begynn med underkant av rør og fortsett deretter opp på begge sider. Fullfør i overkant av røret.	✓
UTENPÅLIGGENDE DETALJER OVER ÅPNINGER	Tettes mot platene med Norgips vindtettingstape.	✓

NORGIPS



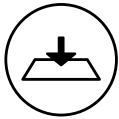

Gulv

Norgips Gulvplater benyttes som underlag for gulv av tre, tepper, gulvfliser og andre belegg. Her er de tre viktigste konstruksjonene beskrevet. Kontakt Norgips byggetekniske avdeling ved behov for andre løsninger som ikke er beskrevet her, og følg produsent av gulv sine anbefalinger.

HÅNDTERING AV PLATENE

Gulvplatene leveres alltid på pall fra Norgips. Dette fordi det er viktig at platene er helt plane og rette og for å unngå deformasjon. Vær derfor nøye hvis platene omlastes og sørg for at de blir plassert på helt plant underlag. Blir utendørs lagring nødvendig skal platene tildekkes slik at de ikke utsettes for nedbør og fukt.

KAPPING

Gulvplatene har rette kanter uten forsenking for å sikre at de kan monteres tett mot hverandre. Ved kapping skal platene kappes så kanter blir helt rette.

ETTER AT PLATENE ER MONTERT

Skal det legges tynne belegg direkte på platene må det utføres en omhyggelig flekk- og skjøtesparkling med gulvsparkelmasse. Flekker og skjøter må slipes og slipestøv fjernes før belegget limes på plass. Vær oppmerksom på at det er veldig lett å se plateskjøter igjennom tynne belegg. Under parkett eller tepper er det tilstrekkelig å sparkle eventuelle sår i gulvplatene. Skal det limes fliser eller klinker på gulvplatene, bør platene primes med Knauf primer gul over hele flaten for å unngå for rask uttørring av fliselimet og sikre vedheften.

NB!

På flytende gulv skal det ikke brukes flytsparkling eller selvavrettende masse. Dette kan skape spenninger og ujevn overflate.

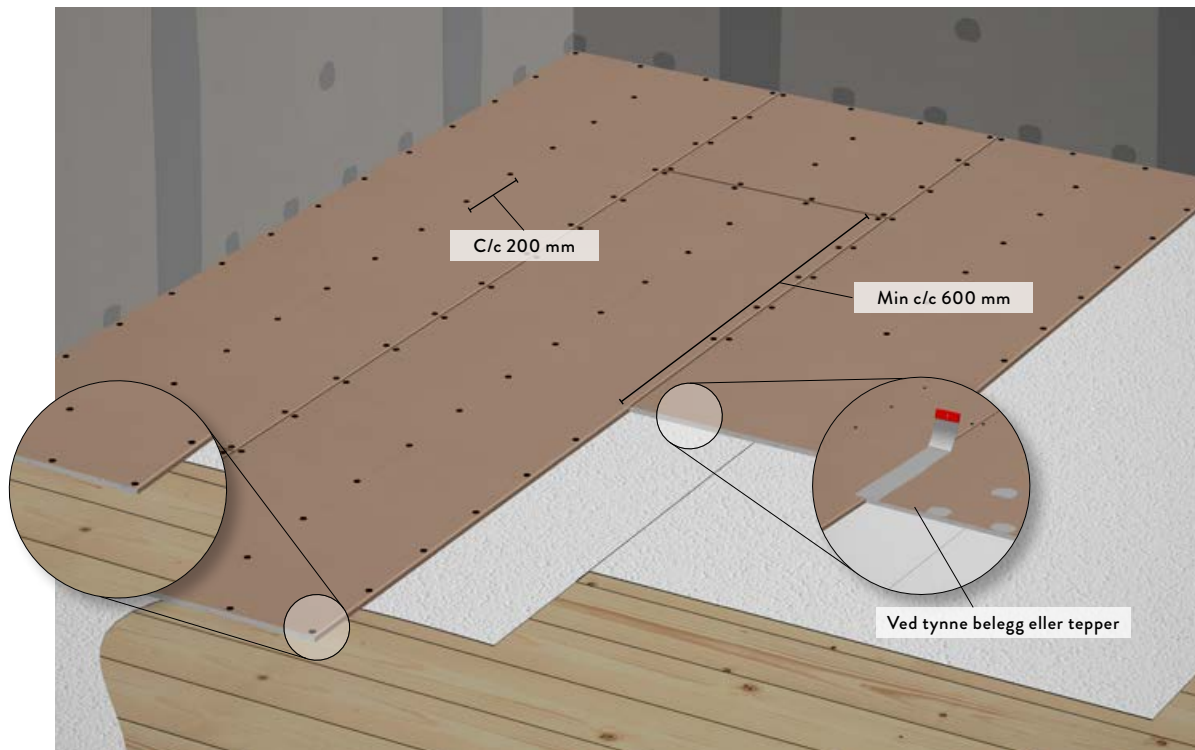
**GULV**

ETT LAG SKRUDD PÅ UNDERLAG



PÅ UNDERLAG AV TRE

Konstruksjon for å rehabilitere gamle tregulv. NORGIPS GULV plate skal alltid brukes i denne konstruksjon.

Ved tynne belegg/tepper skal denne løsning velges.

METODE		
FØR MONTERING	Fjern eksisterende belegg og feielister.	
MINDRE UJEVNHETER EKSISTERENDE GULV	Kan elimineres ved å legge parkettunderlag eller lignende.	
STØRRE UJEVNHETER EKSISTERENDE GULV	Undergulv må rettes av med gulvsparkelmasse.	
MONTERINGSRETTNING GULVGIPS	Monteres på tvers av gulvbord.	✓
FORSKYVNING	Kortkanter forskyves minst 600 mm.	✓
STØRRELSE PLATEREMSER	Del inn gulvet slik at avsluttende plateremser aldri er smalere enn 150 mm.	✓
INNFESTING	Bruk Hardgipsskrue.	✓
AVSTAND INNFESTING	Maks c/c 200mm langs platekanter og inne på platen.	✓
TYNT BELEGG / TEPPER	Plateskjøter og skruehull skal sparkles.	✓
KRAV TIL LYDREDUSERANDE KONSTRUKSJON	Det bør fuges mot tilstøtende konstruksjoner.	
AVSTAND FERDIG GULV TIL UNDERKANT DØRBLAD	Min 10 mm.	

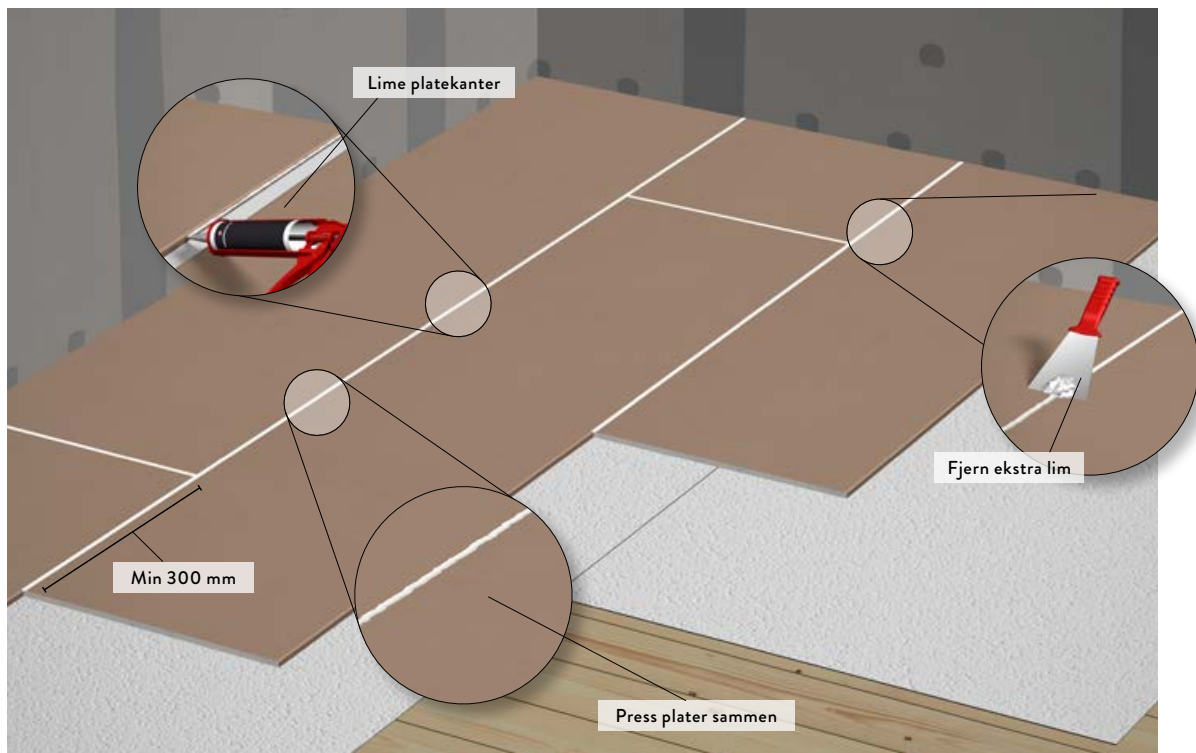
**GULV**

ETT LAG FLYTENDE PÅ FAST UNDERLAG



FLYTENDE GULV PÅ FAST UNDERLAG, ETT LAG

Til flytende gulv brukes 1 lag NORGIPS GULV. Platekanter limes sammen. Kun egnet for Parkett eller annet hardt gulv.

METODE		
FØR MONTERING	Fjern eksisterende belegg og feielister.	
MINDRE UJEVNHETER EKSISTERENDE GULV	Kan elimineres ved å legge parkettunderlag eller lignende.	
STØRRE UJEVNHETER EKSISTERENDE GULV	Gulv må rettes av med gulvsparkelmasse.	
FORSKYVNING	Plater legges tett sammen og kortkanter forskyves min 300 mm..	✓
MONTERING	Består undergulvet av bord, legges gipslaget på tvers av bordene.	✓
LIMNING	Bruk egnet lim.	✓
STØRRELSE PLATEREMSER	Del inn gulvet slik at avsluttende plateremser aldri er smalere enn 150 mm.	✓
INNFESTING	Ikke nødvendig i denne konstruksjonen.	
FLYTSPARKLING PÅ FLYTENDE GULV	Denne konstruksjon er ikke egnet som underlag for flytsparkling.	
KRAV TIL LYDREDUSERANDE KONSTRUKSJON	Det bør fuges mot tilstøtende konstruksjoner.	
AVSTAND FERDIG GULV TIL UNDERKANT DØRBLAD	Min 10 mm.	

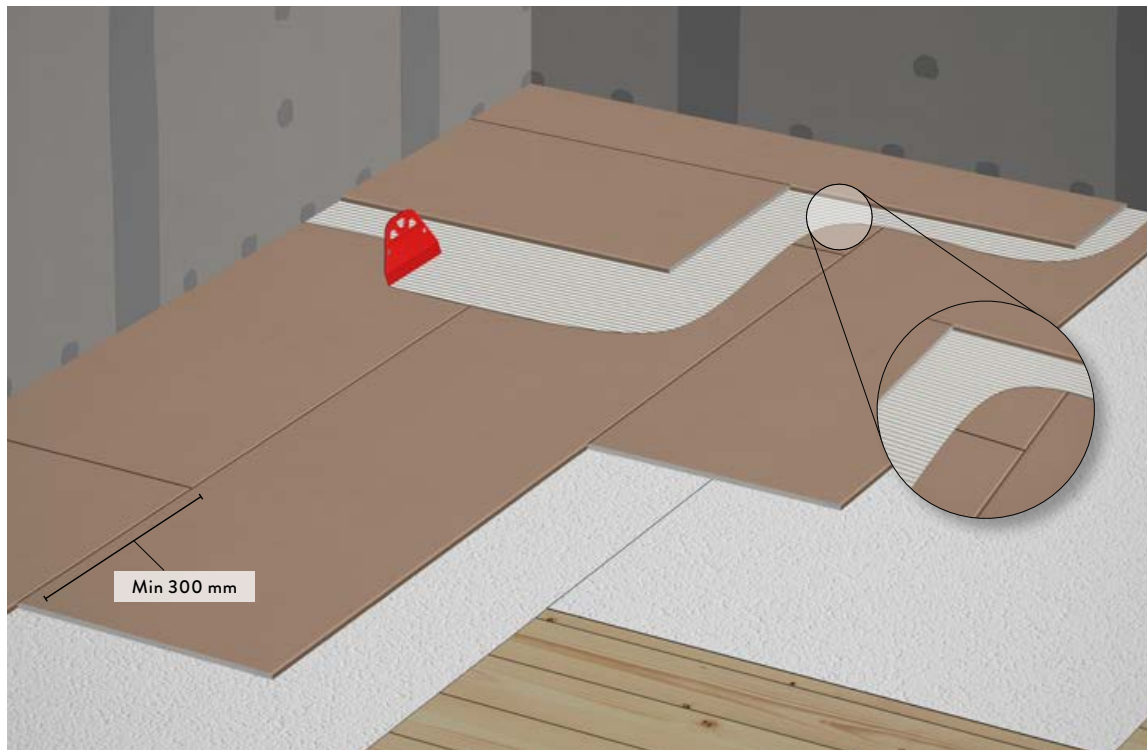

GULV

TO LAG FLYTENDE PÅ FAST UNDERLAG



FLYTENDE GULV PÅ FAST UNDERLAG, TO LAG

Til flytende gulv benyttes to lag Norgipsplater som limes sammen. Det første (nederste) laget kan også utføres med NORGIPS STANDARD eller NORGIPS REHAB. Øverste lag skal alltid være NORGIPS GULV.

METODE		
FØR MONTERING	Fjern eksisterende belegg og feielister.	
MINDRE UJEVNHETER EKSISTERENDE GULV	Kan elimineres ved å legge parkettunderlag eller lignende.	
STØRRE UJEVNHETER EKSISTERENDE GULV	Gulv må rettes av med gulvsparkelmasse.	
FORSKYVNING	Plater legges tett sammen og kortkanter forskyves min 300 mm	✓
MONTERING 1:E LAG	Består undergulvet av bord, legges første laget på tvers av bordene.	✓
MONTERING 2:E LAG	Plater legges på tvers av 1:e lag og hellimes med Aquapanel Floor Lim eller tilsvarende til 1:e laget.	✓
LIMING	Platene trykkes fast i limet, slik at det andre laget får full forbindelse til det første laget.	✓
STØRRELSE PLATEREMSER	Del inn gulvet slik at avsluttende plateremser aldri er smalere enn 150 mm.	✓
INNFESTING	Ikke nødvendig i denne konstruksjonen.	
FLYTSPARKLING PÅ FLYTENDE GULV	Denne konstruksjon er ikke egnet som underlag for flytsparkling.	
KRAV TIL LYDREDUSERANDE KONSTRUKSJON	Det bør fuges mot tilstøtende konstruksjoner.	
AVSTAND FERDIG GULV TIL UNDERKANT DØRBLAD	Min 10 mm.	

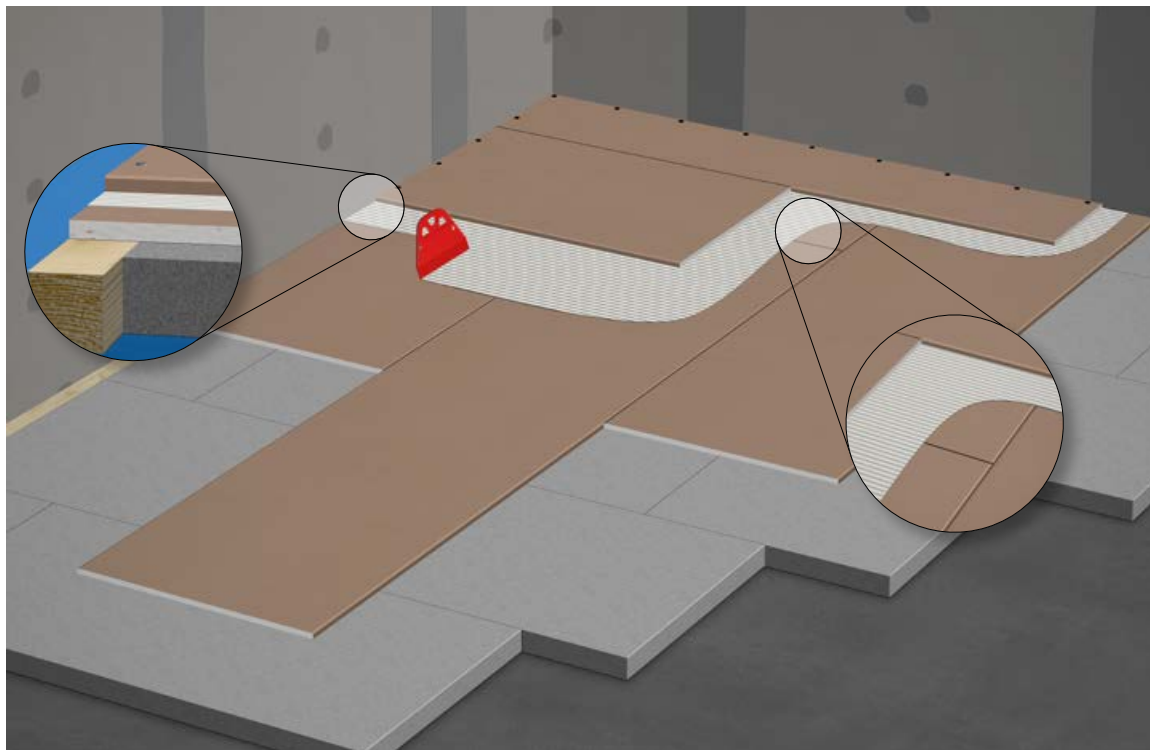

GULV

TO LAG FLYTENDE PÅ TRINNLÝDSPLATE



FLYTENDE GULV PÅ TRINNLYSPLATE

Konstruksjon som gir den beste lyddempingen, og gir samtidig et tilskudd til varmeisolasjonen. Det skal alltid brukes 2 lag NORGIPS GULV i denne konstruksjon.

✓ Grunnleggende montasje  Oppnå brannkrav

METODE		
UJEVNHETER	Undergulv må være plant og jevnt. Ujevnt undergulv rettes av med gulvsparkelmasse	
PLATER	Alltid 2 lag NORGIPS GULV.	✓
TRINNLYSPLATE	Min 20 mm tykkelse. Type og densitet må dimensjoneres.	
FORSKYVNING	Kortkanter forskyves minst 600 mm.	✓
MONTERING 1:E LAG	Legges på tvers av trinnllysplater.	✓
MONTERING 2:E LAG	Plater legges på tvers av første lag og hel limes med Aquapanel Floor Lim eller tilsvarende til første laget.	✓
LIMING	Platene trykkes fast i limet, slik at det andre laget får full forbindelse til det første laget.	✓
STØRRELSE PLATEREMSER	Del inn gulvet slik at avsluttende plateremser aldri er smalere enn 150 mm.	✓
INNFESTING	Begge platelagene skrues i kantsvillen.	✓
VED BRUK AV DIFFUSJONSSPERRE	Diffusjonssperre legges med omlegg minst 150-200 mm, og føres opp bak kantsvillen til gulvplatenes overkant.	
KRAV TIL LYDREDUSERANDE KONSTRUKSJON	Det bør fuges mot tilstøtende konstruksjoner.	
UNDERLAG FOR FLISER	Denne konstruksjon er ikke egnet som underlag for fliser.	
AVSTAND FERDIG GULV TIL UNDERKANT DØRBLAD	Min 10 mm.	
FLYTSPARKLING PÅ FLYTENDE GULV	Denne konstruksjon egner seg ikke å flytsparkle oppå.	

NORGIPS





Branninkledning av søyler og bjelker

Innkledning av søyler og bjelker i stål utføres for å beskytte disse mot brann, samtidig som platene skjuler de på en enkel og effektiv måte. Konstruksjonene må da utføres i henhold til den aktuelle godkjenningen. For at resultatet skal kunne dokumenteres, må veiledning og anvisninger som beskriver platetype og antall lag følges. Les mer om projektering rundt dette på Norgips.no

INNKLEDNINGSPROFILER

Til innkledning av H- og I-profiler benyttes Hjørneprofil L-50 og Bjelke-beslag PEDI. Ved innkledning av HUP-profiler brukes profil PHL 25. Det skal alltid brukes hjørnebeslag til forsterkning av alle utvendige hjørner.

PLATETYPER

Det er de aktuelle brannkrav som bestemmer hvilken platetype som skal brukes, og det skal alltid benyttes den platetype og det antall platelag som er foreskrevet. Til H- og I-profiler benyttes enten Norgips Standardplate

eller Brannplate. I stedet for Norgips Standard kan Norgips Hard benyttes. Vær oppmerksom på at Norgips Hard monteres med hardgipsskrue.

Til HUP-profiler benyttes kun Norgips Brannplate.

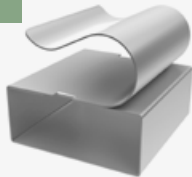
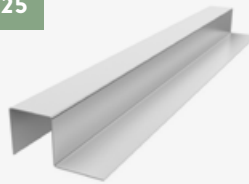
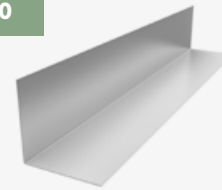
PEDI**PHL 25****L-50**

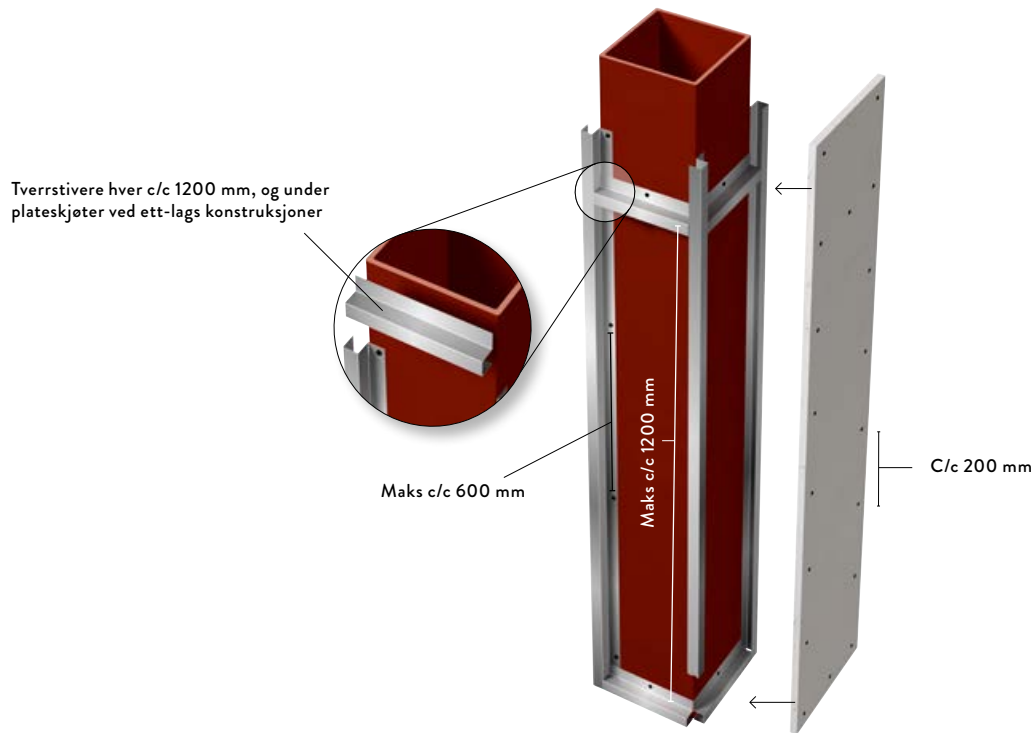

INNKLEDNING AV STÅL
HUP-PROFILER



INNKLEDNING AV BÆRENDE STÅL, HUP

PHL-profiler benyttes og ved ett-lags konstruksjon understøttes plateskjøter. Til HUP-profiler brukes kun Branngips.

METODE		
INNFESTING PHL-PROFIL	Festes pr maks 600 mm med skuddspiker eller skruer.	
TVERRSTIVERE	Monteres ved gulv og tak, samt hver c/c 1200 mm.	
UNDERSTØTTELSE AV SKJØTER VED 1 PLATELAG	Tverrstivere monteres bak alle plateskjøter.	
SKJØTING AV PLATER	Alltid over tverrstivere.	
INNFESTING PLATER INNERSTE LAG	Maks c/c 300 mm.	
INNFESTING YTTERSTE LAG	Maks c/c 200 mm.	
MARGINER PÅ INNFESTING	Skruer skal alltid monteres min 10 mm inn fra platekantene.	
FORSKYVNING PLATELAG	Ved flerlagskonstruksjoner skal platelag forskyves min 300 mm.	
PLATEHJØRNER	Plater skal veksles på hjørner ved flere lag plater.	
ARMERING HJØRNER	Hjørner armeres ved å montere hjørnebeslag i metall eller komposit.	

✓ Grunnleggende montasje  Oppnå brannkrav

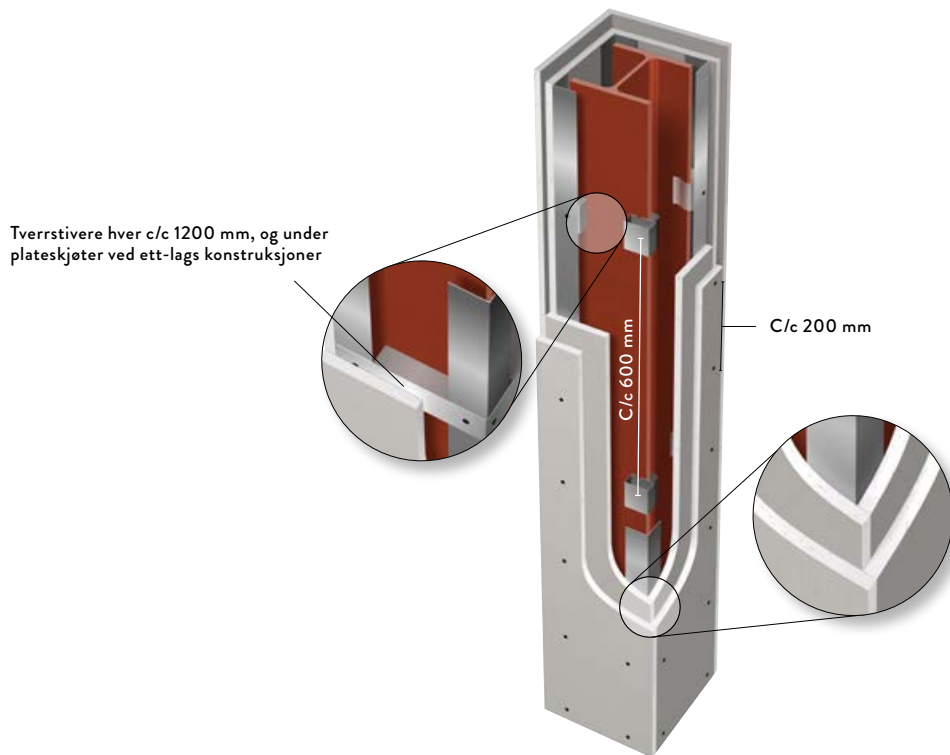











INNKLEDNING AV STÅL H-/I-SØYLER



INNKLEDNING AV BÆRENDE STÅL, H- / I-SØYLER

PEDI-bjelkebeslag, L50 vinkelprofil og hjørnebeslag benyttes, og ved ett-lagskonstruksjon understøttes plateskjøter.

METODE		
INNFESTING PEDI-BJELKEBESLAG	Monteres pr. 600 mm på alle søylens flenser fra gulv til tak.	
INNFESTING L50-VINKELPROFIL	L50-profilen skrues til bjelkebeslag med stål-til-stål skruer.	
TVERRSTIVERE	Monteres ved gulv og tak, samt hver c/c 1200 mm.	
UNDERSTØTTELSE AV SKJØTER VED 1 PLATELAG	Tverrstivere av L50-profil monteres bak alle plateskjøter.	
SKJØTING AV PLATER	Alltid over tverrstivere.	
INNFESTING PLATER INNERSTE LAG	Maks c/c 300 mm.	
INNFESTING YTTERSTE LAG	Maks c/c 200 mm.	
MARGINER PÅ INNFESTING	Skruer skal alltid monteres min. 10 mm inn fra platekantene.	
PLATEHJØRNER	Plater skal veksles på hjørner ved flere lag plater.	
ARMERING HJØRNER	Hjørner armeres ved å montere hjørnebeslag i metall eller kompositt.	

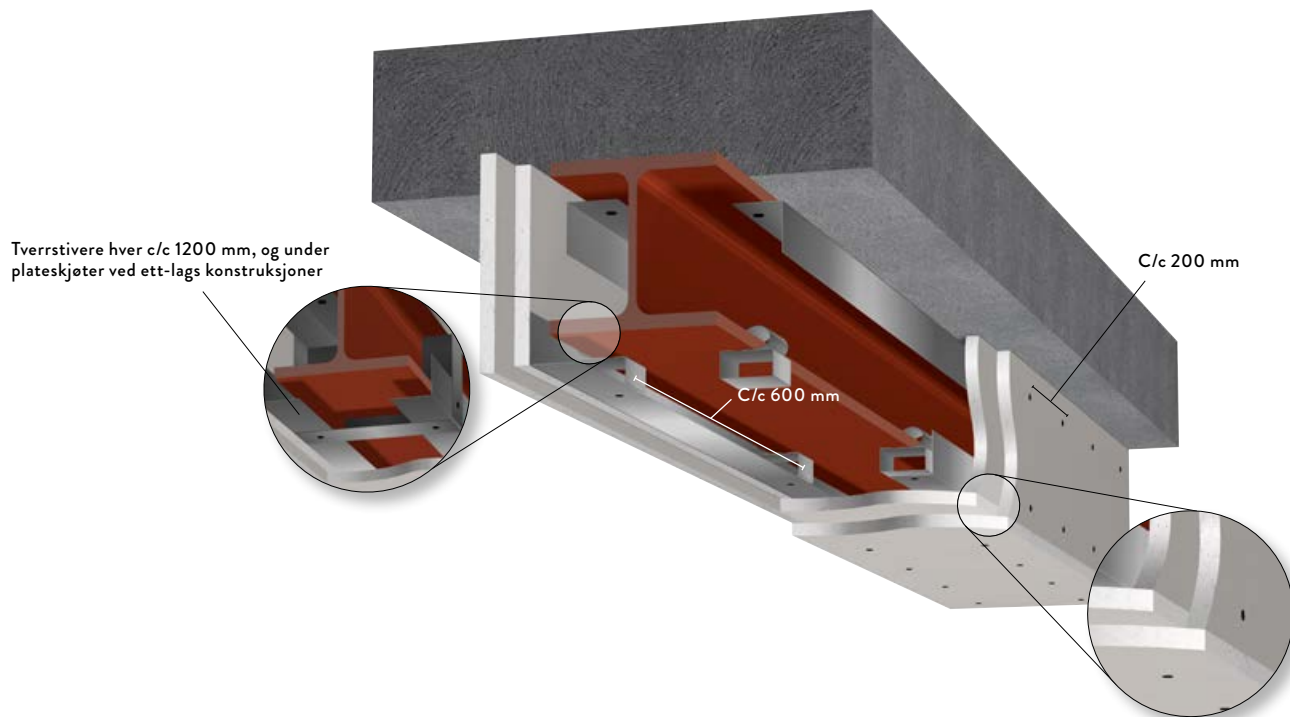











INNKLEDNING AV STÅL
H-/I-BJELKE



INNKLEDNING AV BÆRENDE STÅL, H- / I-SØYLER

PEDI-bjelkebeslag, L50 vinkelprofil og hjørnebeslag benyttes, og ved ett-lags konstruksjon understøttes plateskjøter.

METODE		
INNFESTING PEDI-BJELKEBESLAG	Monteres pr maks. c/c 600 mm på bjelkens nedre flenser.	
INNFESTING L50-VINKELPROFIL	L50-profilen skytes fast pr 400-600mm på bjelkens øvre flens.	
TVERRSTIVERE	Monteres ved gulv og tak, samt hver c/c 1200 mm.	
INNFESTING L50-VINKELPROFIL PÅ BJELKEBESLAG	L50-profilen skrues til bjelkebeslag med stål-til-stål skruer.	
UNDERSTØTTELSE AV SKJØTER VED 1 PLATELAG	Tverrstivere av L50-profil monteres bak alle plateskjøter.	
SKJØTING AV PLATER	Alltid over tverrstivere.	
INNFESTING PLATER INNERSTE LAG	Maks c/c 300 mm.	
INNFESTING YTTERSTE LAG	Maks c/c 200 mm.	
MARGINER PÅ INNFESTING	Skruer skal alltid holdes inn min 10 mm fra platekantene.	
PLATEHJØRNER	Plater skal veksles på hjørner ved flere lag plater.	
ARMERING HJØRNER	Hjørner armeres ved å montere hjørnebeslag i metall eller kompositt.	



Våtrom

Et våtrom er et rom der gulv og veggflate helt eller delvis kan utsettes for gjentagende vannbelastning. I toalett, vaskerom og rom med varmtvannsberedere regnes kun gulv som våtrom.

STENDERVERK OG STENDERAVSTAND

Stenderverket dimensjoneres i hvert enkelt tilfelle og utføres av stålprofiler eller i tre. Til trestenderverk benyttes tørre og justerte materialer i klasse C 18 eller bedre. Anleggsflaten mot platene skal være min. 36 mm. Stenderavstand reduseres der hvor belastningene blir store.

SPARKLING

Alle plateskjøter, hjørner og vegg-tilslutninger strimles og sparkles

etter Norgips Sparkelsystem som også benyttes til sparkling over innfestingene. Se kapittelet om sparkling.

PLATETYPER

De fleste Norgipsplater kan benyttes i våtrom. Harde gipsplater slik Norgips Hard og Ultraboard anbefales på grunn av deres stivhet og styrke. Ved kledning i flere lag kan platetyperne kombineres, slik at Hardplatene kun benyttes til det siste laget. Avhengig av de aktuelle kravene i tørre soner til stabilitet, brann og lyd m.m.

benyttes kledninger i ett, to eller flere lag. Hvor belastningene blir store brukes minst to lag. Ved flerlagskledning vil horisontal montasje av ett av platelagene ha en forsterkende virkning. Ved kledning i ett lag skal alle skjøter være understøttet, og det kan derfor være nødvendig å sette inn spikerslag. Norgips leverer også Aquapanel. Dette er en sementbasert plate som egner seg godt i våtrom. Denne kan monteres i ett lag på stenderverk med c/c 600 mm. Les mer om Aquapanel på Norgips.no

SPIKERSLAG FOR FESTE AV TYNGRE INSTALLASJONER

Det må settes inn spikerslag for feste av tyngre innredninger og sanitær-utstyr. Utstyr som vil bli utsatt for bevegelig belastning, som vasker, blandebatterier og lignende, må aldri festes rett i platene. Servanter og annet utstyr som blir tungt belastet må ha innfestingsplate som går fra gulv til overkant f.eks servant. Innfestingsplate kan være en Universalbrakett eller kryssfinèrplate montert på spikerslagholder KB12.

HIMLING

Alle typer Norgips-plater med min tykkelse 12,5 mm kan benyttes til himling i våtrom. Det anbefales å benytte reduserte *c/c*-avstander på underlaget (nedlektingen) for å unngå nedheng. Spesielt gjelder dette i våtrom med stor belastning som offentlige bad og institusjoner, men det kan også være fornuftig i et privat våtrom hvor det fra tid til annen kan bli høy fuktighet. Til overflatebehandlingen bør det velges en maling som egner seg for våtrom. Se malingsleverandørenes anbefalinger.

NORGIPS



AQUAPANEL

Byggplate med kjerne i Portland-sement, forsterket med et ytre lag av glassfibernettt på for- og bakside. Aquapanel er robust, vann- og fuktbestandig. Den angripes ikke av råte, er ubrennbar og enkel å arbeide med.

AQUAPANEL INDOOR®

Platetypen er spesielt utviklet til bruk i mekanisk og/eller fuktbelastede områder. Aquapanel Indoor kan brukes alle steder hvor det innendørs ønskes en sterk og robust overflate. Platen er velegnet som underlag for fliser, puss eller maling.

AQUAPANEL FLOOR TILE®

Robust plate som bygger kun 6 mm og er et stabilt sementbasert underlag for eksempel fliser, mosaikk og skifer. Platen er også godkjent underlag til varmekabler med flytstøp.

AQUAPANEL OUTDOOR®

Platen er spesielt utviklet til underlag for puss på fasadekonstruksjoner. Kan også anvendes andre steder, hvor det ønskes en robust, sterk og værbestandig utvendig kledning. Godt egnet som underlag for fasadestein.

**Aquapanel er velegnet i bøyde veggkonstruksjoner.
Se mer om dette i kapittel om bøyde vegger**

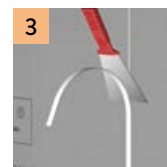
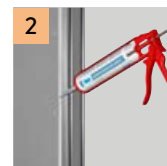
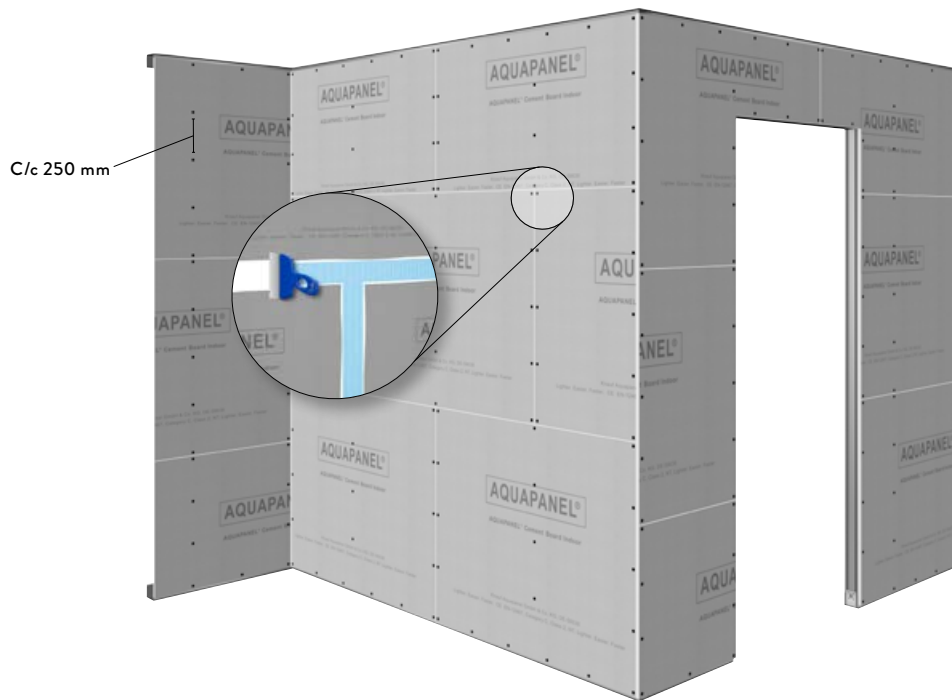

AQUAPANEL
AQUAPANEL INDOOR®



MONTERING AQUAPANEL INDOOR®

En uorganisk sementbasert plate. Godt egnet som underlag for fliser og stein i våte og tørre rom. Også egnet som underlag for puss.

METODE		
STENDERVERK	Maks c/c 600mm ved 1 lag Aquapanel Indoor med fliser.	✓
KAPPING AV PLATER	Plater skjæres med kniv. For skarpere kant anbefales sirkelsag med støvavsug.	✓
MONTERING PLATER	Langs stender, en av gangen	✓
MONTASJE VED GULV	Plater løftes opp fra gulv	✓
FESTEMIDDEL	Plater festes med Aquapanel Maxi skrue.	✓
INNFESTING	c/c 250 mm langs kanter og midt på stender	✓
RENGJØRING KANT	Kant av platen rengjøres med våt pensel før lim påføres	✓
BEHANDLING KANTER VED FLISER	Aquapanel skjøtelim påføres kant av plate før neste plate monteres. Forbruk 40 ml/m ² .	✓
PLASSERING NESTE PLATE	Legg tett til montert plate med limt kant.	✓
FJERN EKSTRA LIM	La skjøtelim herde (vanligvis til neste dag) og skrap av overskytende lim.	✓
BEHANDLING SKJØTER VED PUSSET OVERFLATE	Plater monteres med 3-5 mm mellomrom. Sparkles med skjøtetape og Knauf Skjøt og Helsparkling -Hvit	✓
SPARKLING	1 lag sparkel legges på skjøt i 20 cm bredde. Skruehull sparkles.	✓
SKJØTETAPE OG 2:E LAG SPARKEL	Skjøtetape legges i våt sparkel og et 2:e lag sparkel legges på i god bredde.	✓
AQUAPANEL TIL BUET VEGG	Aquapanel kan brukes på bøyde vegger ned til radius 1 meter.	✓

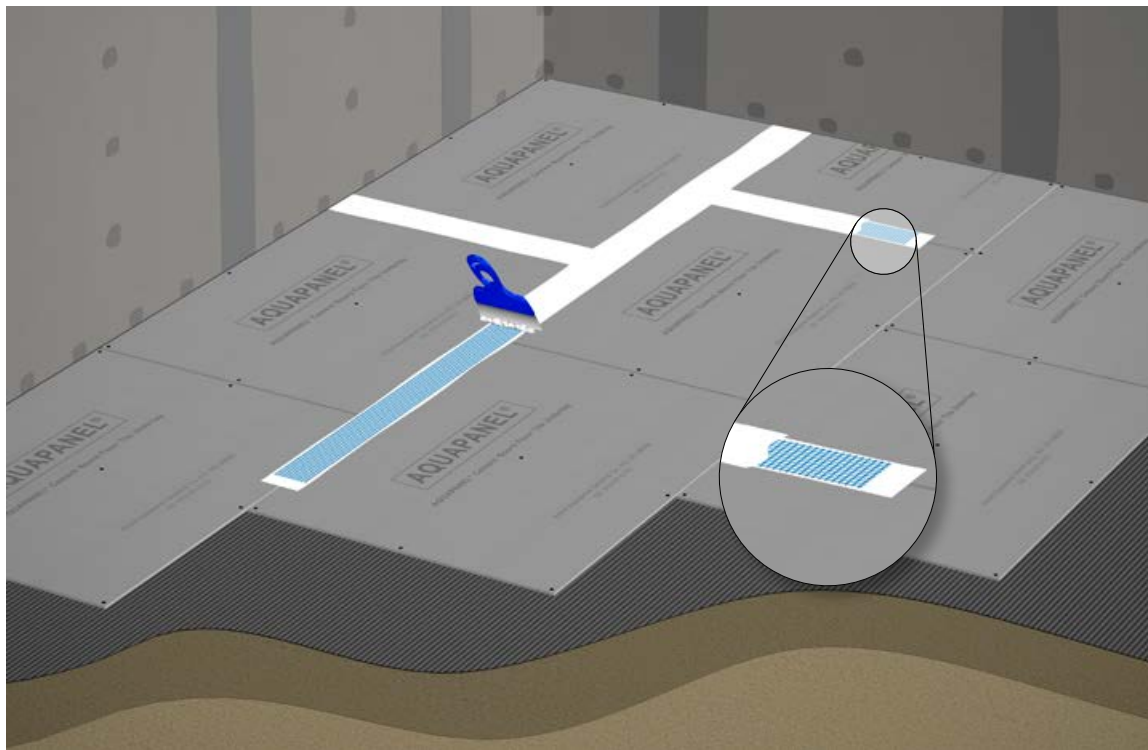

AQUAPANEL
AQUAPANEL FLOOR TILE®



MONTERING AQUAPANEL FLOOR TILE®

En organisk sementbasert 6 mm plate. Egnet som underlag i gulv for fliser og selvutjevning med varmekabel.

METODE		
UNDERLAG	Fast underlag som tre eller gulvspån.	✓
PRIMER	Underlag primes med egnet primer.	✓
FLISLIM	Flislim påføres før plater legges på gulv.	✓
KVALITET FLISLIM	Fleksibelt Flislim (Klasse C2/S1 iht. EN 12004/12002). Følg leverandørs anbefalinger.	✓
KAPPING AV PLATER	Plater skjæres med kniv. For skarpere kant anbefales sirkelsag med støvavsug.	✓
MONTERING PLATER	Plater legges med 3-5 mm mellomrom.	✓
FORSKYVNING	Skjøter forskyves minst 200 mm	✓
FESTEMIDDEL	Plater festes med Aquapanel Maxi skrue.	✓
INNFESTING	9 stk skruer pr plate	✓
BEHANDLING SKJØT VED FLISER	1 lag sparkel legges på skjøt i 20 cm bredde.	✓
SKJØTEBÅND OG 2:E LAG SPARKLING	Skjøtebånd legges i våt sparkel og et 2:e lag sparkel legges på i god bredde.	✓
PRIMER PÅ SPARKLETE SKJØTER	Primes med Aquapanel Primer.	✓
BELASTNING AV GULV	Ikke belast gulv på 12 timer etter skjøtesparkling og priming.	✓
VED GULVAVJEVNING MED VARMEKABLER	Ikke nødvendig å sparkle skjøter	✓

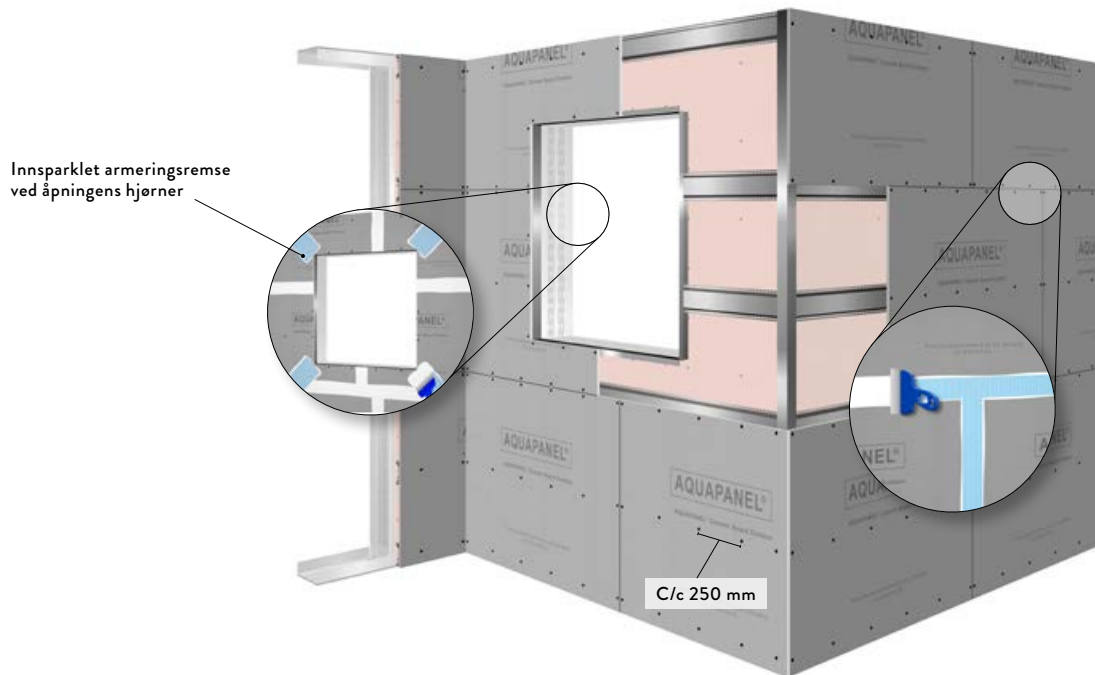

MONTERING AQUAPANEL OUTDOOR®

En organisk sementbasert underlagsplate for puss system. Også godt egnet som underlag for fasadestein.

METODE		
UNDERLAG	Festes på horisontal ventilert fasadelekt (WLL).	✓
KAPPING AV PLATER	Plater skjæres med kniv. For skarpere kant anbefales sirkelsag med støvavsug.	✓
FESTEMIDDEL	Plater festes med Aquapanel Maxi skrue.	✓
MONTERING PLATER	Plater monteres med 3-5 mm mellomrom.	✓
INNFESTING	Skrues 15 mm fra kanter. Maks c/c 250 mm	✓
FORSKYVNING	Skjøter forskyves minst 200 mm	✓
ÅPNINGER VINDU/DØR	Sammenhengende skjøter i hjørneområder skal unngås	✓
STÅLPROFIL I UTVENDIGE HJØRNER	L 50/50 brukes.	✓
STÅLPROFIL I ÅPNINGER	L 50/25 brukes.	✓
BEHANDLING SKJØTER	Skal utføres umiddelbart etter montering av plater for å beskytte bindingsverk / bakenforliggende konstruksjon.	✓
SPARKLING AV SKJØT	Et lag Aquapanel Sparkelmasse legges på skjøt.	✓
SKJØTETAPE OG 2:E LAG SPARKLING	Skjøtetape legges i våt sparkel og et 2:e lag sparkel legges på i god bredde.	✓
ARMERINGSREMSE VED ÅPNINGER	Armeringsremse påføres i størrelse 500 x 300 mm i åpningens hjørner og sparkles inn.	✓
MONTERING AQUAPANEL OUTDOOR PÅ TRELEKT	Monteres på vertikale impregnerte leker 21 x 95 eller 36 x 73 på maks c/c 600.	✓

NORGIPS



BUER OG BØYDE FORMER

Norgips Standard, Rehabplate samt Aquapanel er velegnet til buer og bøyde former på grunn av sin evne til å kunne formes i både tørr og fuktet tilstand. Andre platetyper er ikke egnet til buer.

FAKTA

- Fuktede plater er lettere å bøye enn tørre.
- Når platene har tørket ut beholder de den nye formen.
- Det er noe lettere å bøye platene på tvers enn på langs.
- Ved større radier, over ca. 2600 mm for 13 mm plater og over ca. 600 mm for 6 mm plater, kan platene bøyes direkte mot stenderverket. Ved mindre radier må platene forbøyes før de monteres.
- Ved mindre radier er vertikal plate-montasje å foretrekke, men det kan være vanskelig å få vertikale skjøter jevne om ikke platene forbøyes.
- Horisontal montasje gjør det lettere å utføre skjøtesparklingen, men er best egnet til større radier.
- Aquapanel kan tørrbøyes ned til radius 1 meter

SKINNER

Norgips har flere typer skinner som går å bruke i buett vegger. Skinner monteres både på gulv og i tak. Norgips U-Wave er utviklet for enkelt bruk i bøyde vegger. L50 profil der flensen klippes opp kan også brukes.



Norgips U-Wave skinne

FUKTING AV PLATER

Påfør vann på den ene siden av platen. Bruk f.eks. en malerrull, kost eller svamp. Vannet skal ha mulighet å trekke inn i platene i sirka en halvtime. Dette gjøres for å unngå at platene sprekker ved bøyning. Fuktede sider på plater kan med fordel legges mot hverandre under ventetiden.

Det kan med fordel brukes litt såpe i vannet for å fjerne en del spenninger i overflaten. Dette gjør at vannet raskere trenger igjennom kartongen og inn i platen.

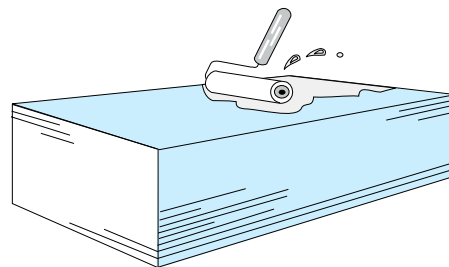

OBS! Det er meget viktig at kartongen ikke blir våt i fuktprosessen på den siden som blir utsatt for strekk. Den vil da revne under bøyning.

RADIUS I MM	STENDERAVSTAND	OPPKLIPP L50 PROFIL	VALG AV PLATE
NED TIL 2600	400	pr. ca 50 mm	Norgips Standard 12,5 mm
2400-2000	400	pr. ca 50 mm	Fuktet Norgips Standard 12,5 mm
2000-1200	400	pr. ca 30 mm	Norgips Rehab 6,5 mm
1200-600	300	pr. ca 25 mm	Fuktet Norgips Rehab 6,5 mm
600-300	150	pr. ca 15 mm	Norgips Prefabrikerte Buede Elementer

FORBØYING OVER MAL

Malen lages med samme radius som den aktuelle buen. Skjelettet utføres av kryssfiner, sponplate eller lign. med avstand på maks 1200 mm, og dekket utføres av kryssfinér eller tynne lekter. Fest den fuktete platen til malens ene side ved hjelp av et bord, f.eks. i dimensjon 48 × 98 mm, som spennes fast med minst tre skrutvinger. Trykk platen forsiktig mot malen ved hjelp av et annet bord. Begynn ved den festede siden og trekk bordet langsomt over platen. Fest deretter platen langs den andre siden av malen ved hjelp av et bord og skrutvinger.

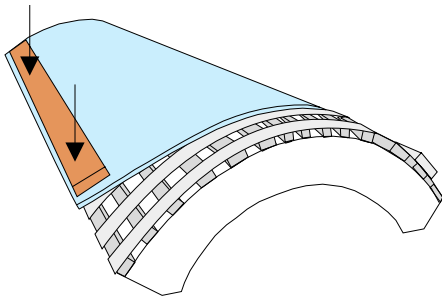

Skal det brukes to lag plater i én og samme bue kan den andre bøyes direkte ovenpå den første. Før de ferdigbuede platene monteres eller evt. legges på lager, må de tørke over malen i ca. 2 timer. Tørketiden kan forkortes noe ved å bruke varme-kanon eller lignende.

FORBØYING UTEN MAL

Utgjør det buede stykket bare en del av platen kan bøyingen utføres uten å bruke mal. Metoden er best egnet til plater som skal monteres horisontalt. Den fuktete platen settes opp mot en vegg, og det trykkes forsiktig på den øvre kanten til den ønskede buen er oppnådd. Mot gulvet sikres platen for ikke å skli. Regn med minst 1 times tørketid før platen kan monteres.

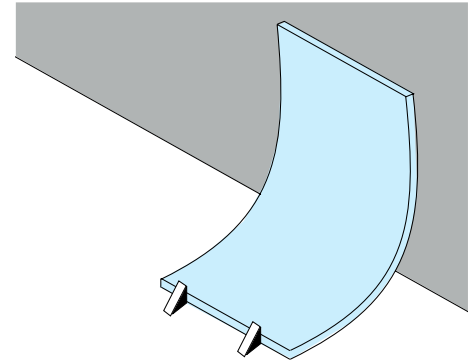

Bøying mot vegg uten bruk av mal.

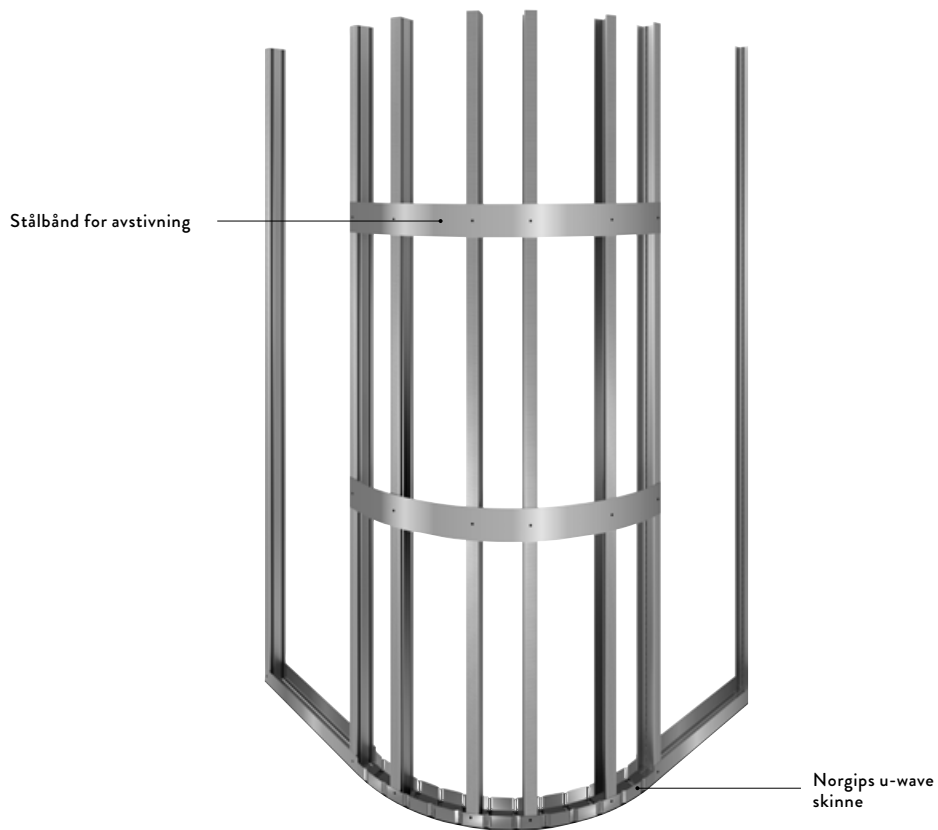

BUET VEGG
STENDERVERK

STENDERVERK

Standardstendere og bøybar skinne brukes til buet vegg.

METODE		
BØYBAR SKINNE	Monteres i gulv og tak	✓
INNFESTING SKINNE	Festes i underlag maks c/c 100 mm	✓
AVSTAND STENDERE	Bestemmes ut fra radius på vegg. Se tabell på forrige oppslag om bøyde vegger.	✓
INNFESTING STENDERE	Festes på begge sider i topp og bunnskinne	✓
STÅLBÅND	Skal plater bøyes på stenderverk, må det festes stålbånd på stenderne for å unngå at de bøyer ut ved platemontasje.	✓
SKINNE AV L50 VINKEL	2 stk L50 brukes til skinne. Flens mot gulv og tak klippes opp. Festes i underlag maks c/c 100 mm.	✓
EKSTRA STENDER VED BUENS AVSLUTNINGER	Ved vertikal platemontasje med 2 lag festes ekstra stender ved buens avslutning.	✓

✓ Grunnleggende montasje  Oppnå brannkrav

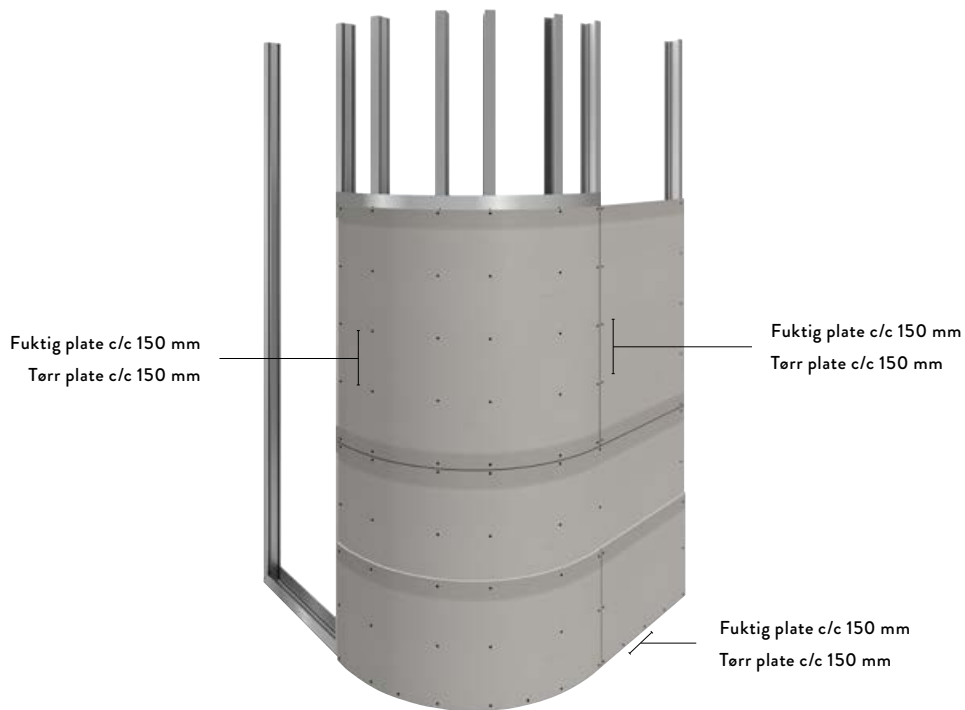

BUET VEGG
PLATEMONTASJE



HORISONTALT PLATEMONTASJE

Norgips Standard-, Rehab og Aquapanel kan brukes til buet vegg.

METODE		
FORBØYD OG TØRKET PLATE	Monteres som vanlige gipsplater. Skru fra midten og fortsett mot siden.	✓
BØYE PLATE PÅ STENDERVERK	Begynn på ene siden av buen, og skru platen fast stender for stender.	✓
HJELP VED TØRR/FUKTET BØYING DIREKTE PÅ STENDER	Utfør bøyning med hjelp av et bord eller rettholt. Bord/rettholt legges på platen og trykkes forsiktig inn mot stenderverk.	✓
MONTERING FUKTIG PLATE	Sikre de første skruhodene med en trebit 10 x 10 cm som trykkfordeler, for å sikre at skruer ikke dras gjennom kartong.	✓
VEGG - SIDE Å STARTE MED	Begynn alltid med utsiden av veggen først.	✓

✓ Grunnleggende montasje  Oppnå brannkrav

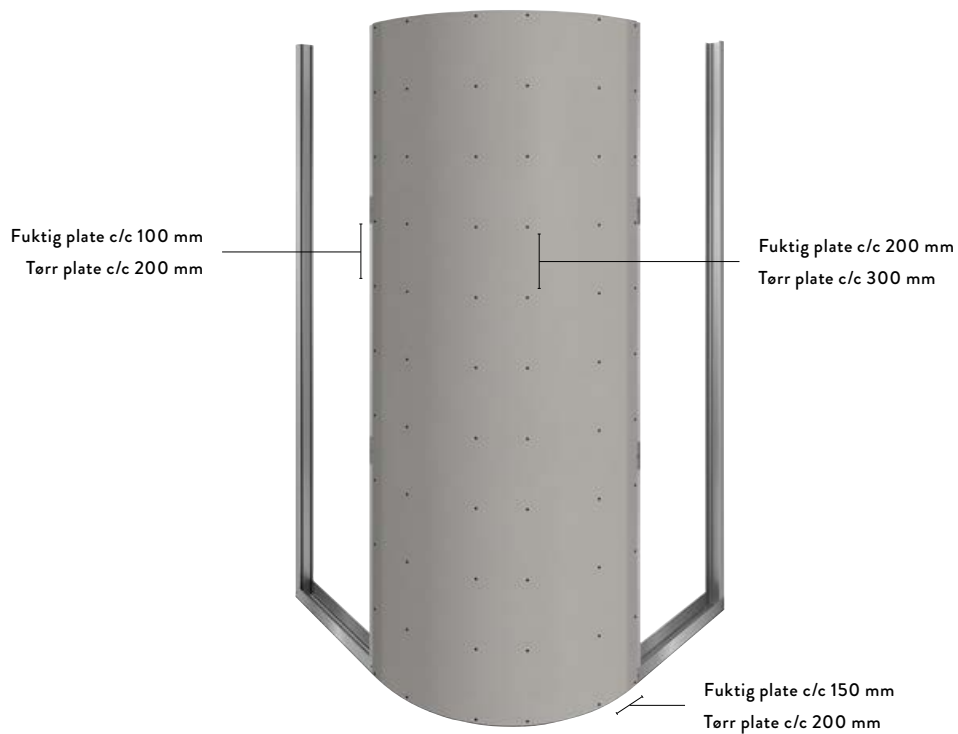

BUET VEGG
PLATEMONTASJE



VERTIKALT PLATEMONTASJE

Norgips Standard-, Rehab og Aquapanel kan brukes til buet vegg.

METODE		
FORBØYD OG TØRKET PLATE	Monteres som vanlige gipsplater. Skru fra midten og fortsett mot siden.	✓
BØYE PLATE PÅ STENDERVERK	Begynn på ene siden av buen, og skru platen fast stender for stender.	✓
HJELP VED TØRR/FUKTET BØYING DIREKTE PÅ STENDER	Utfør bøyning med hjelp av et bord eller rettholt. Bord/rettholt legges på platen og trykkes forsiktig inn mot stenderverk.	✓
MONTERING FUKTIG PLATE	Sikre de første skruhodene med en trebit 10x10 cm som trykkfordeler, for å sikre at skruer ikke dras gjennom kartong.	✓
VEGG - SIDE Å STARTE MED	Begynn alltid med utsiden av veggen først.	✓
SIKRING AV PLATER	Skjøter mellom vertikalmonterte plater med mindre radius bør midlertidig holdes på plass med feks en trestender som kiles i topp og bunn.	✓

✓ Grunnleggende montasje  Oppnå brannkrav

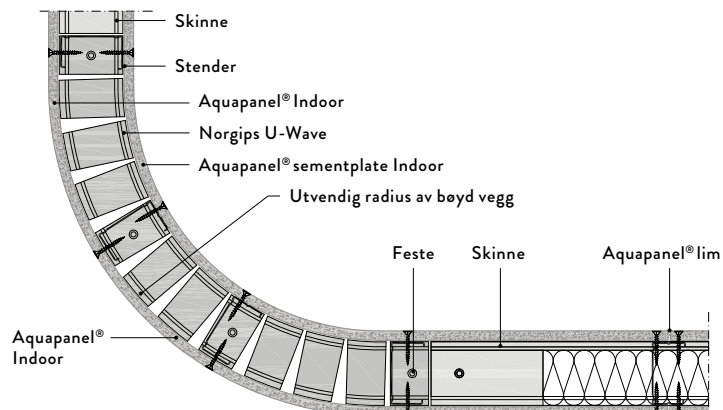
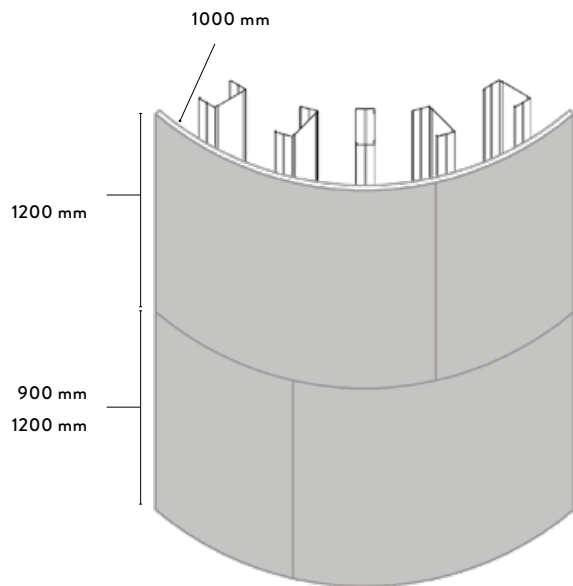

Platen bøyes i tørr tilstand før monteringen.
Små sprekker oppstår i overflaten under bøyning.
Disse påvirker ikke platens egenskaper

BUET VEGG

BØYDE VEGGER MED AQUAPANEL INDOOR



PLATEMONTASJE MED AQUAPANEL INDOOR

AQUAPANEL® Indoor kan lett bøyes for å lage buede vegger eller bueganger. Se video om Aquapanel til bøyde vegger på Aquapanel.com

METODE		
BØYBAR SKINNE	Skinner monteres i gulv og tak.	✓
STENDERVERK	Maks c/c 300 mm avstand mellom stendere.	✓
BØYE PLATE	Aquapanel tørrbøyes før montering.	✓
VEGG – SIDE Å STARTE MED	Begynn alltid med utsiden av veggen først.	✓
INNFESTING PLATE	Skrues på stendere maks c/c 250 mm.	✓

✓ Grunnleggende montasje  Oppnå brannkrav

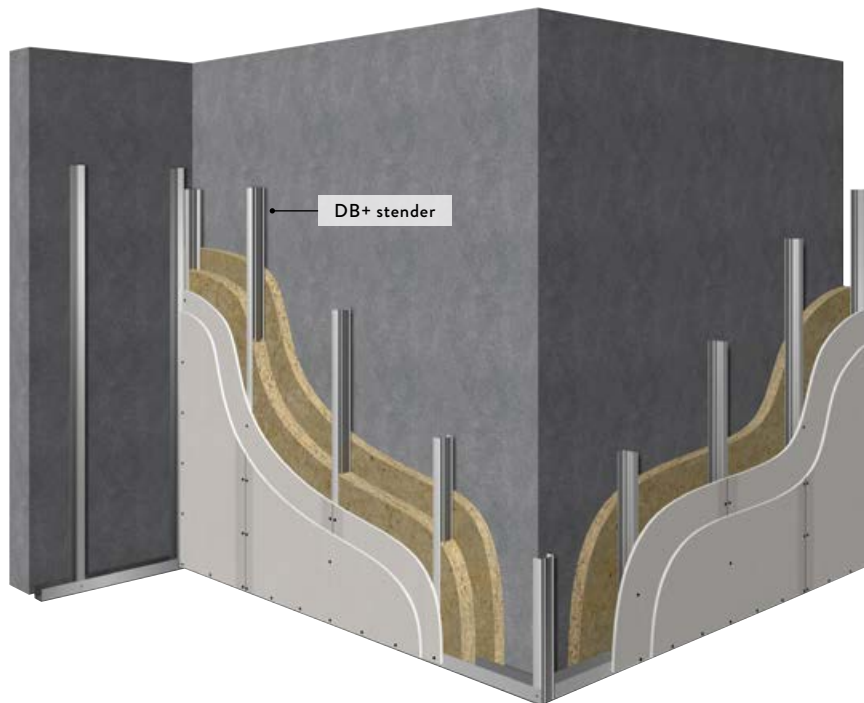

PÅFORINGSVEGG / OPPUSSING
VEGG MED ISOLASJON



PÅFORINGSVEGG, MED ISOLASJON

Stålstendere og skinne benyttes til påforingsvegg. Egnet til forbedring av varme-og lydisolering av eksisterende vegg.

METODE		
AVSTAND TIL VEGG	Bestemmes av ønsket tykkelse på isolasjon.	✓
ISOLASJON	Det isoleres i hullrom bak stenderverk (og eventuelt i stenderverk) med ønsket tykkelse.	✓
TETTING	Bruk skinne med polyetenduk, alternativt bruk fugemasse.	✓
STENDERVERK	Monteres iht. beskrivelse "Stenderverk -Enkel vegg". Min 50 mm stender skal brukes.	✓
PLATER	Min 12,5 mm gipsplater.	✓
FORSKYVNING PLATER	Skjøter forkyves min 150 mm ved 2 lag plater.	✓
LYDTETTING	Det fuges mot plate langs gulv, tak og langs/rundt andre tilstøtende konstruksjoner.	✓
ISOLERTE VEGGER / MOT KALDE ROM	Dampsperre monteres på varm side vegg, og skjøter overlappes 200 mm.	✓
DAMPSPERRE	Monteres på stenderverk. Kan ved to lag plater monteres mellom gipslagene.	✓
DAMPSPERRE I EKSISTERENDE VEGG	Det må ikke være to dampsperrer i en konstruksjon. I eksisterende vegg som rehabiliteres må eventuell dampsperre fjernes.	✓

✓ Grunnleggende montasje  Oppnå brannkrav

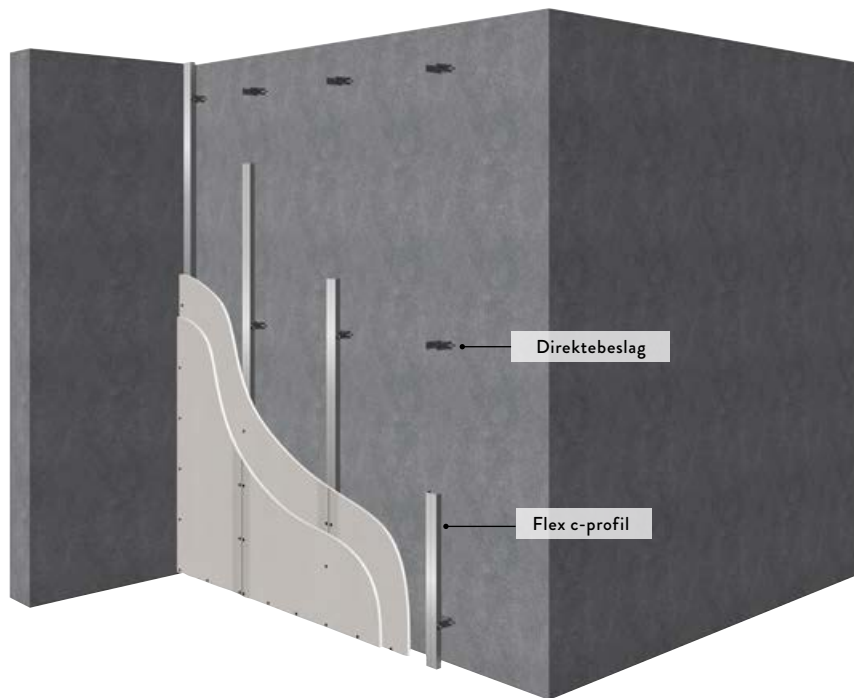

PÅFORINGSVEGG / OPPUSSING
UTEN ISOLASJON



PÅFORINGSVEGG, UTEN ISOLASJON

Flex profiler eller direktebeslag/lydbøyle benyttes for å lekte ut på eksisterende vegg.

METODE		
DIREKTESLAG/LYDBØYLE	Monteres på vegg maks c/c 1000 mm langs Flex C-profil.	✓
FLEX C-PROFIL	Monteres maks c/c 600 mm på direktebeslag/lydbøyle.	✓
PLATER	Min 12,5 mm gipsplater	✓
FORSKYVNING	Skjøter forkyves min 150 mm ved 2 lag plater.	✓
LYDTETTING	Det fuges mot plate langs gulv, tak og langs/rundt andre tilstøtende konstruksjoner.	✓

✓ Grunnleggende montasje  Oppnå brannkrav



Sparkling av gipsplater

I dette kapittel vises generell sparkling av gipsplater og hjørneprofiler.

VIKTIGE FORUTSETNINGER

Informasjonen i dette kapitlet er kun ment som en innføring i sparkelutførelsen. Selv om valg av materialer, verktøy og metoder er viktig for resultatet, er det den håndverksmessige utførelse som det blir lagt merke til og som vil gi et resultat som entreprenører og byggherrer vil være fornøyd med.

De sparklede skjøtene er en del av det samvirket som gir konstruksjonene styrke og stivhet. Derfor må beskrivelse for materialer og utførelse følges. Gjør man ikke det, er det ingen garanti for at man oppnår de nødvendige egenskapene.

For å oppnå krav foreskrevet i Norgips veggtabell og veggvelger, må skjøter på siste lag strimles og sparkles.

HOLD BYGGET VARMT OG TØRT

Det er viktig at det holdes en tilstrekkelig temperatur under hele sparkelarbeidet. Men høy temperatur er ikke nok. Det må også sørges for skikkelig lufting, slik at fuktigheten fra de lufttørkende sparkelmassene har mulighet til å unnsnippe. Er det dårlige utluftingsmuligheter er avfuktere den eneste løsningen. Se kapitlet "bygge-plassforhold" foran i boka.

TØRKETIDER FOR PLATESPARKEL

Unngå tørketidene i de grå feltene i tabellen nede, både når det gjelder sparkelarbeidet og det på følgende malingsarbeidet. Ved å sparkle og male ved ugunstige forhold på bygge-plassen, vil konsekvensen av dette gi svakere sparkelskjøter, skjolder og misfarging på den ferdig malte overflaten.

RELATIV LUFTFUKTIGHET	TEMPERATUR °C			
	10	15	20	25
30 %	26 T	18 T	12 T	9 T
40 %	29 T	20 T	14 T	10 T
50 %	36 T	24 T	17 T	12 T
60 %	42 T	29 T	20 T	14 T
70 %	54 T	38 T	26 T	19 T
80 %	78 T	54 T	38 T	27 T

T= ca antall timer tørketid

FØR SPARKLING

Ikke begynn sparkelarbeidet før vegger og tak er helt ferdige. Det anbefales f. eks ikke å sparkle den ene siden av veggen hvis platene på den andre siden skal monteres senere. Lister rundt dører mm. bør først monteres etter at sparkelarbeidet er utført.

Kontroller at flaten er hel og uten skader. Sjekk at skruer ikke stikker ut. Sliping av skruer og sliping av skruer og sliping av skruer og sliping av skruer vil svekke skruens rustbeskyttelse. Alle mindre sprekker og skader over 3 mm skal fylles med kjemisk herdende masse.

Er det løs gips eller større skader, skal gipsplaten byttes eller det felles inn et gipsplatestykke.

Loggfør temperatur og luftfuktighet under hele sparkel og malingsarbeidet.

HVILKEN SKJØTEREMSE

Det finnes forskjellige remser, både i papir og i glassfiber. Det finnes også glassfibertape som er selvklebende. Det skal kun brukes strimmel av papir i skjøten på en kartongkledd gipsplate. Dette gir skjøtene styrke, slik at det ikke oppstår sprekker. Bruk papirstrimmel som er spesielt beregnet til formålet og som i tillegg er lett å brette når den skal legges i innvendige hjørner.



TIL HJØRNENE

Utvendige hjørner skal forsterkes. Det utføres med hjørnebeslag i stål eller i plast (Aquabead). Det finnes også en papirtape

med stålinnlegg - "Flexible Metal Tape" - som kan brettes slik at den kan benyttes på hjørner som ikke er i 90° vinkel.

Akrylfugemasse i innvendige hjørner skal ikke brukes. Innvendige hjørner er som en skjot. Den skal skjote-behandles på samme måte som en skjot midt på veggen. Det skal brukes papirstrimmel - Alternativt profiler egnet for innvendige hjørner.

BEVEGELSER OG SETTNINGER

Ved tilslutninger til bygningsdeler i andre materialer, er det vanskelig å unngå sprekke-dannelser. Derfor er flatremsing mot andre bygningsdeler en viktig behandling.

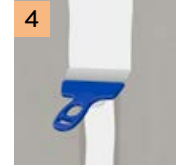
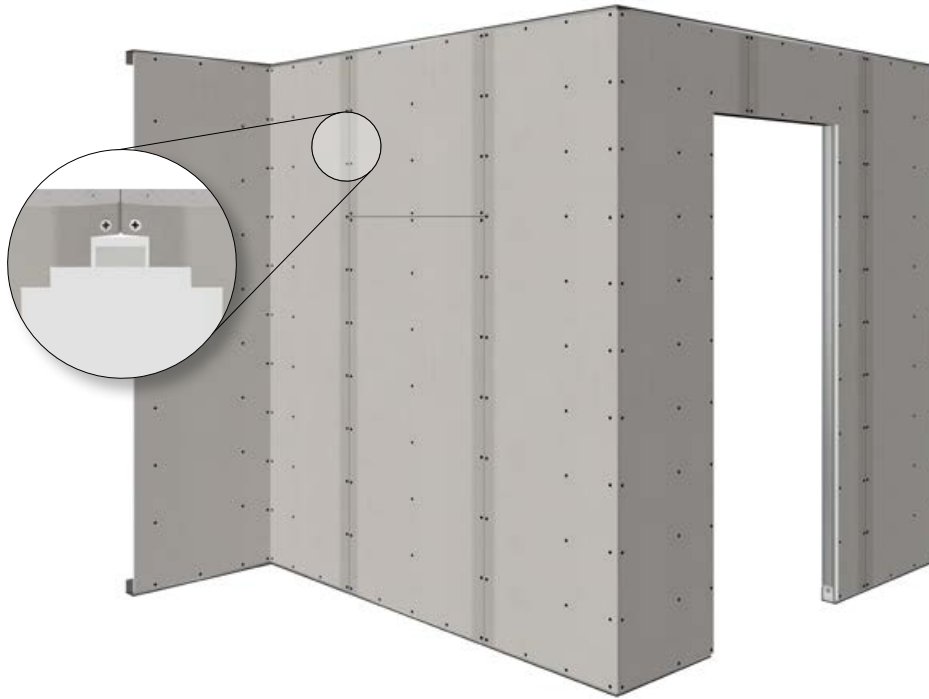

Ved eventuelle små bevegelser vil det bli et pent riss i stedet for ujevne sprekke-dannelser langs overgangen.



SPARKLING
PLATESKJØTER

SPARKLING AV PLATESKJØTER

Norgips sparkel og papirstrimmel brukes til plateskjøter.

METODE		
FØR SPARKLING	Kontrollerer temperatur samt relativ luftfuktighet, samt at flaten er hel og uten skader.	✓
1:E GANGSPARKLING	Et lag sparkelmasse legges i. Forsenkningen fylles.	✓
STRIMMEL	Papirstrimmel skal brukes og legges i den våte sparkelen.	✓
2:E GANGSPARKLING	Forsenking fylles helt opp med sparkel.	✓
3:E GANGSPARKLING	Siste laget legges i en bredde på minimum 250 mm.	✓
SKRUER	Sparkles minst 2 ganger.	✓
KORTKANTER	Kanter som ikke har forsening avfases, så papir mellom to plater ikke er i kontakt.	✓
SPARKLING/STRIMLING KORTKANTER	Utføres på samme måte som skjøter med forsenede kanter.	✓
SLIPING	Sparkel slipes med fint sandpapir.	✓
SPARKLING OVER NEDFORET HIMLING, 1 LAG PLATER	Vegger med et lag plater må sparkles hele veien opp, også over nedpendlet himling.	
SPARKLING OVER NEDFORET HIMLING, 2 LAG PLATER	Ikke nødvendig når plater på vegg er montert med forskyvet skjøt.	
AVSLUTT MOT UJEVN KONSTRUKSJON	Bruk kantbeslag (KS13 eller J13) som avslutt, og legg en fuge mellom beslag og tilstøtende konstruksjon.	✓

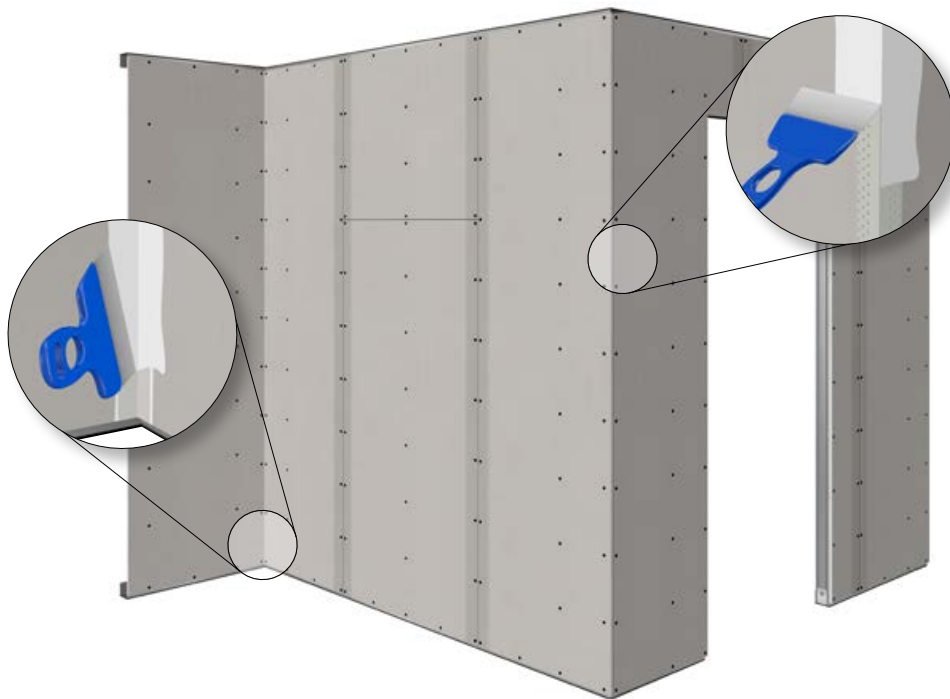

SPARKLING
PLATESKJØTER

SPARKLING AV HJØRNER OG MOT HIMLING

Norgips hjørnebeslag brukes til utvendige hjørner, og papirstrimmel brukes til innvendige hjørner samt mot himling. Disse sparkles inn.

METODE		
INNVEDIGE HJØRNER	Strimles og sparkles 3 ganger	✓
STRIMMEL INNVEDIGE HJØRNER	Papirstrimmeln brettes langs den markerte senterlinjen før den legges på.	✓
2.E OG 3.E GANGSPARKLING INNVEDIGE HJØRNER	Sparkle først en ene siden av hjørnet, la det tørke, og siden ta den andre siden.	✓
HJØRNEBESLAG TIL UTVEDIGE HJØRNER	Norgips har forskjellige type hjørnebeslag. Hjørnebeslag kappes 10 mm kortere enn vegg høyde, og sparkles alle på samme måte.	✓
SPARKLING UTVEDIGE HJØRNER	Sparkles ut i null på platen, 2-3 ganger.	✓
TØRKE AV SPARKEL PÅ UTVEDIGE HJØRNER	Det er ikke nødvendig å vente på at den ene siden av hjørnet har tørket før man tar den andre siden.	✓
LISTEFRI LØSNING MOT TAK	Strimmel legges så ene kanten "støtes" inn mot tilstøtende konstruksjon.	✓
SPARKLING OVERGANG VEGG-TAK	Sparkles minst 2 ganger inkl. strimmel.	✓

✓ Grunnleggende montasje  Oppnå brannkrav

OBS! Aldri bruk fugemasse i hjørner som erstatting for sparkel

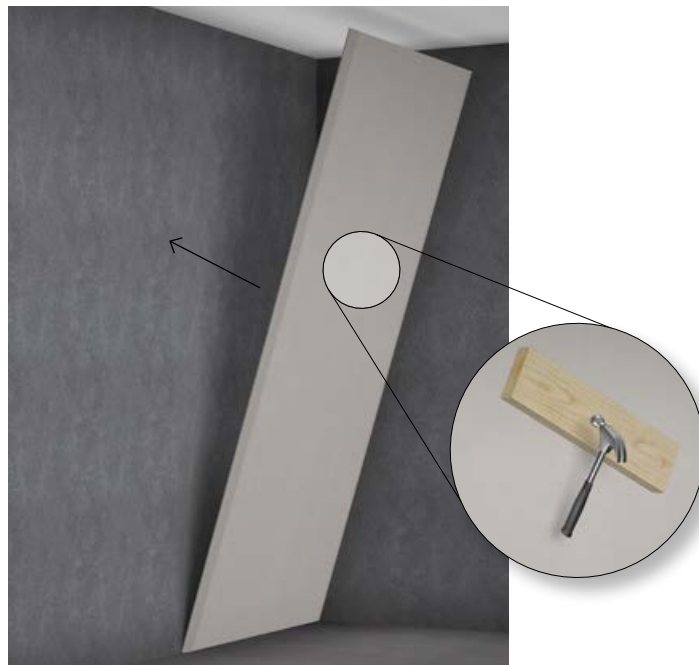
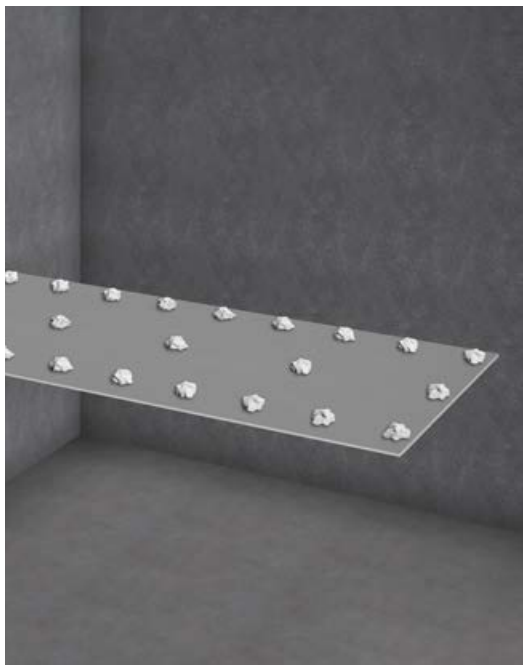

LIMING MED GIPSBRUK
PLATER MOT UNDERLAG



LIMING AV GIPSPLATER PÅ EKSISTERENDE VEGG

Norgips Gipsbruk brukes. Eksisterende vegg primes før montasje av plater. Egnet for ujevne underlag.

METODE		
UNDERLAG	Skal være fast, rent, fritt fra støv, olje/fett og løstsittende puss.	✓
PRIMER	Alle underlag skal primes med egnet primer.	✓
UJEVNT UNDERLAG	Bruk Norgips Gipsbruk.	✓
JEVNE UNDERLAG	Bruk Norgips Gipsbruk. Alternativt egnet Flislim eller Monteringslim (se neste oppslag)	✓
SUGENDE UNDERLAG	Jo mer sugende underlaget er, desto bløtere må Gipsbruk-massen være.	✓
MONTERINGSTID GIPSBRUK	30-60 minutter avhengig blandingsforhold	✓
PÅLEGGING GIPSBRUK PÅ PLATE	Legges i kladder på platen, c/c 300 langs kanter og c/c 600 langs midten.	✓
MONTASJE PLATE	En plate om gangen. Sett plate på vegg og "slå" forsiktig så gipsbruken sprer seg. Kontroller løpende at platene står i lodd samt flukter med hverandre.	✓
AVSTAND TIL GULV	Hold opp platen 10-15 mm fra gulvet	✓
HERDETID	Ca 1 døgn avhengig av temperatur	✓

✓ Grunnleggende montasje  Oppnå brannkrav



LIMING MED MONTASJELIM
PLATER MOT UNDERLAG



LIMING AV GIPSPLATER MOT UNDERLAG

Norgips Gipsbruk, flislim samt montaselim kan brukes. Eksisterende vegg primes før montasje av plater. Egnet for jevne underlag.

METODE		
UNDERLAG	Skal være fast, rent, fritt fra støv, olje/fett og løstsittende puss.	✓
PRIMER	Alle underlag skal primes med egnet primer.	✓
JEVNE UNDERLAG	Montaselim eller Flislim. Alternativ Norgips Gipsbruk.	✓
UJEVNE UNDERLAG	Bruk Norgips Gipsbruk. (Se oppslag på siden før.)	✓
MED MONTASJELIM	Lim langs kanter, og horisontalt "bølgete" inne på platen med avstand på 200 mm	✓
MED FLISLIM	Flislim spres ut med tannsparkel på hele platen	✓
AVSTAND TIL GULV	Hold opp platen 10-15 mm fra gulvet	✓
HERDETID MONTERT PLATE	Ca 1 døgn avhengig av temperatur	✓

✓ Grunnleggende montasje  Oppnå brannkrav

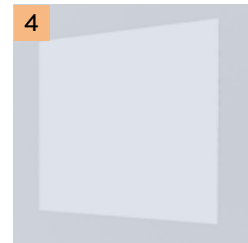
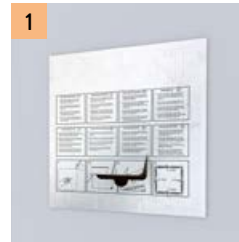
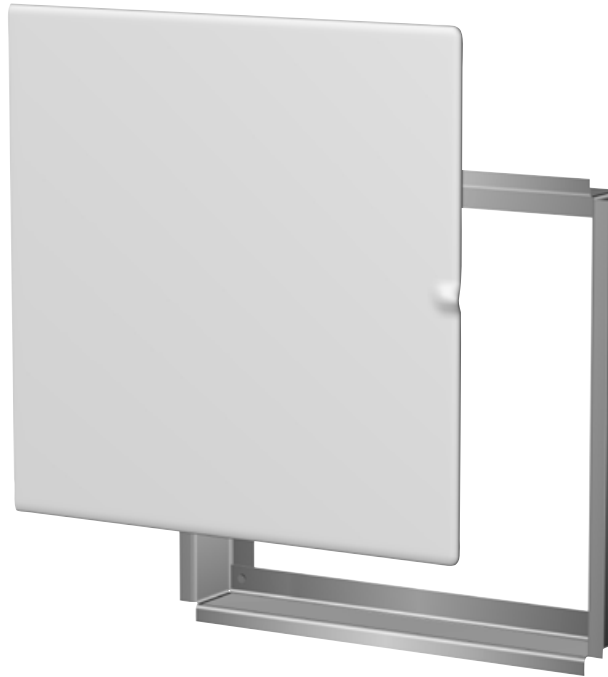

INSPEKSJONSLUKE
STANDARD

INSPEKSJONSLUKE STANDARD

Standardluken finnes uklassifisert samt med brannklassifisering EI 30 og EI 60.

METODE		
TEGNE OPP HULL	Bruk mal som finnes på lukens eske for å tegne opp hull	✓
HULLTAGING	Skjær nøyaktig ut hull i veggen	✓
PLOSSERE RAMME I HULL	Sett inn ramme i åpning	✓
FIKSERING RAMME, STANDARD	Beslag trykkes/"slås ned" over ramme på alle sider, og klemmes mot gipsplatens bakside.	✓
FIKSERING RAMME, EI 30 OG EI 60	Beslag trykkes/"slås ned" over ramme på alle sider, og klemmes mot gipsplatens bakside. Beslag skrues fast i ramme.	🔥
MONTERING LUKE	Trykk luken fast i ramme.	✓

✓ Grunnleggende montasje 🔥 Oppnå brannkrav

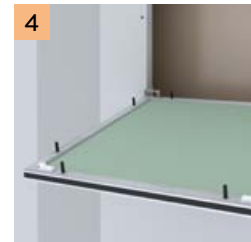
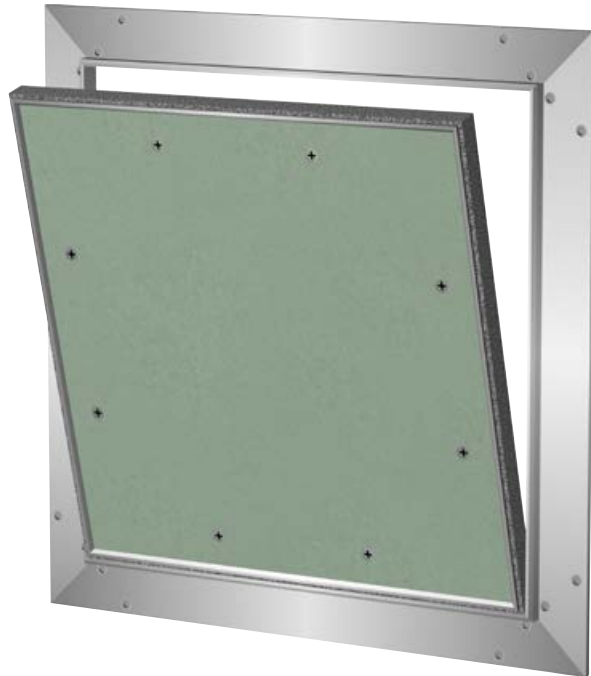

INSPEKSJONSLUKE
PUSH-UP

INSPEKSJONSLUKE PUSH-UP

En "usynlig" luke som kan males, tapetseres eller flislegges.

METODE		
TEGNE OPP HULL	Bruk malen som finnes på lukens eske for å tegne opp hull	✓
HULLTAGING	Skjær nøyaktig ut hull i veggen	✓
PLASSERE RAMME I HULL	Stikk inn ramme gjennom hullet og vend den så fals vender ut gjennom hullet.	✓
FIKSERING RAMME	Hold fast ramme tett mot gipsplatens bakside og skru den fast fra fremsiden med 4 gipsskruer	✓
MONTERING LUKE	Sett luke inn i ramme og fest i de fjærende beslagen på rammens bakside.	✓

✓ Grunnleggende montasje  Oppnå brannkrav

NORGIPS

Norgips Norge AS – Svelvikveien 625, NO 3060 Svelvik – Tel.: 33 78 48 00 – Epost: norgips@norgips.com – www.norgips.no