

Det offentlige sanitærrom

**intra**  
INSPIRED BY DESIGN



# Inspired by design

Intra har lang tradisjon for produktutvikling og design. Gjennom mange år har vi samarbeidet med ledende industri-designere. Fra våre klassiske modeller Scanstyle og Eurora, til våre nyeste modeller, som Millinox og Frame, har vi hatt et kontinuerlig fokus på kvalitet og design. Med innovative produkter har vi fått utmerkelser og vunnet priser, fordi våre produkter forener eksklusiv design med god funksjonalitet.

Intra er en designbedrift med spesialkompetanse på stål, og utvikler produkter for kjøkkenet og det offentlige sanitærommet. Vi er en del av det store, internasjonale industrikonsernet Teka Industrial S.A., en av verdens ledende produsenter av kjøkkenvasker og hvitevarer. Det gir oss en solid plattform for å gjøre det vi kan best, nemlig å skape og utvikle innovative designprodukter. Vi når et bredere marked og kan tilby produkter både til premiummarkedet og andre prissegmenter.



- |   |  |   |   |   |  |  |
|---|--|---|---|---|--|--|
| 1987<br>Årets designbedrift i Norge     | 1992<br>Norges kandidat til den skandinaviske design management prisen | 1999<br>Leveranse av sanitærprodukter til Den sorte diamant i København | 2001<br>Hall of Fame Companies Searching for Excellence in Design         | 2004<br>Leveranse av sanitærprodukter til kunstmuseet i Århus | 2007<br>Intra inngår som en heleid del av industrikonsernet Teka Industrial S.A. | 2009<br>Leveranse av sanitærprodukter til Farris Bad |
| 1987<br>Merket for god design Scanstyle | 1997<br>Merket for god design Eurora                                   | 2000<br>Merket for god design Millinox                                  | 2002<br>International design Utvikling av Culinaire for American Standard | 2005<br>Leveranse av sanitærprodukter til Operaen i København | 2009<br>Leveranse av sanitærprodukter til Oslo S                                 | 2009<br>Frame. Den nye generasjonen kjøkkenvasker    |

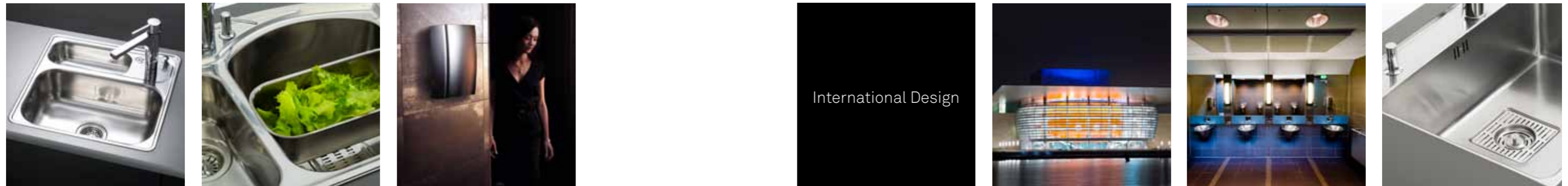

# Intra skal heve standarden på det offentlige sanitærrommet

Sanitærrommet er viktig. Ikke bare fordi de fleste av oss er henvist til et offentlig sanitærrom store deler av døgnet. Like mye fordi det på mange måter er byggets signatur. Det er et av de rommene hvor man kan skape særpreg og en opplevelse av noe ekstra.

I tillegg er det et rom hvor det stilles helt spesielle krav til funksjonalitet, brukervennlighet, utforming og estetikk. Sanitærrommet skal møte komplekse behov, samtidig som det skal kunne tåle svært intensiv bruk over tid uten at kvalitetsopplevelsen forringes. Det er derfor rustfritt stål er et så egnet materiale for dette. Et unikt materiale med spesielle egenskaper og fortrinn som også er blitt en viktig del av Intras signatur.

Vi skal heve standarden på det offentlige sanitærrommet. Det er vår ambisjon - og alltid utgangspunktet, når vi utvikler produkter og løsninger for et av byggets viktigste rom.

Dette er en ambisjon vi deler med våre kunder og som gjør at vi så ofte blir valgt som leverandør til ambisiøse prosjekter hvor det stilles kompromissløse krav til funksjonell og estetisk kvalitet.

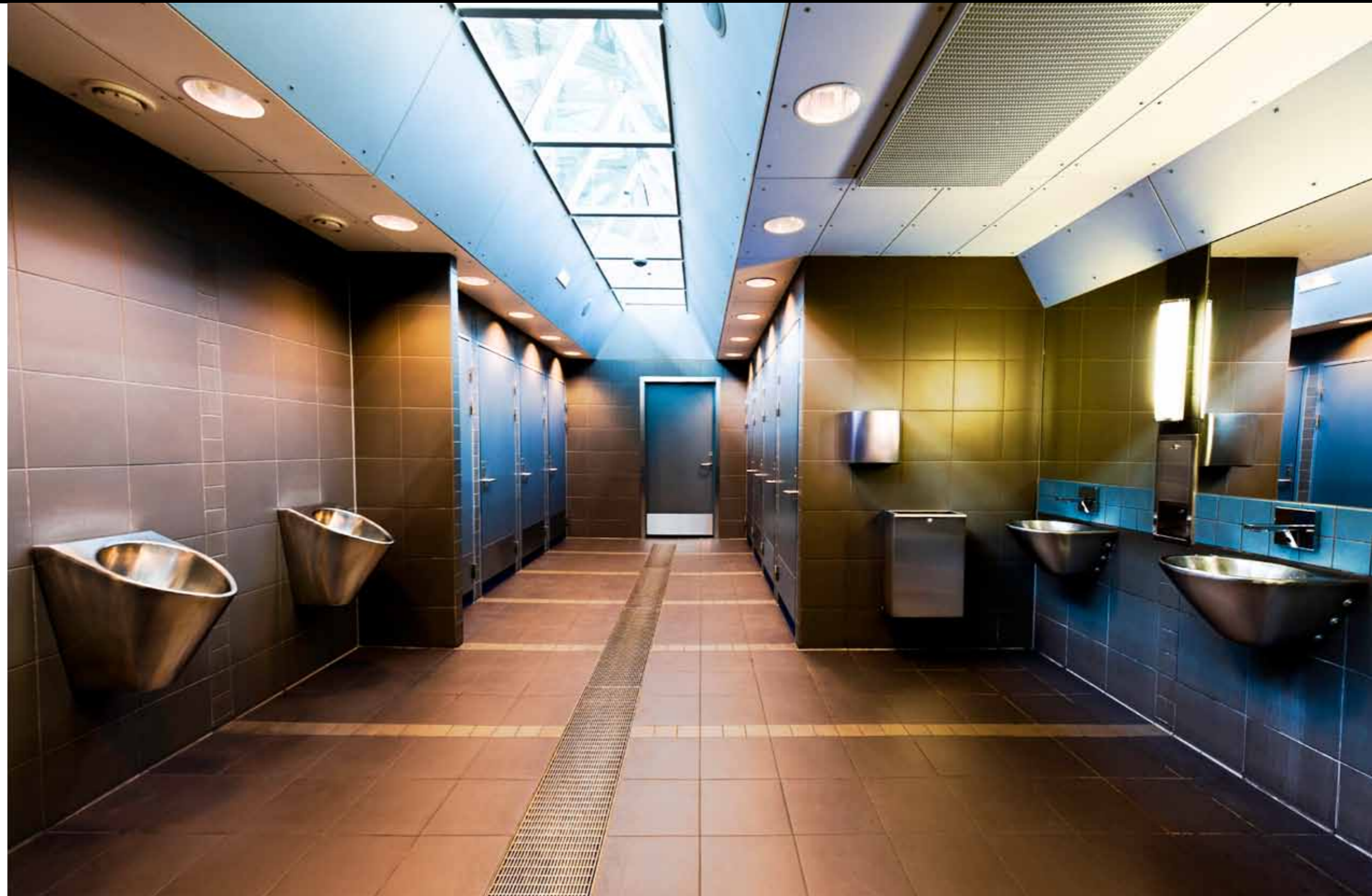

# Referanseprosjekt



Rådhuset i Oslo.



Operan i København.

Intra har lenge hatt en solid posisjon i Skandinavia som totalleverandør av løsninger til offentlige sanitærrom. Som en del av Teka Industrial er Intra blitt en global aktør.

## IDRETTS ARENAER

Benicassim fotballstadion  
Fotballstadion i Dijon  
Fredrikstad Stadion  
Hills Golf Club, Mölndal  
Leikvollhallen, Asker  
Real Betis fotballstadion  
Real Madrid fotballstadion  
Sports senteret i Grenada

## TRANSPORTTERMINALER

Flyplasskontorer i Mexico DF  
Heathrow lufthavn London  
Madrid Lufthavn terminal T4  
Oslo bussterminal  
Oslo Lufthavn, Gardermoen  
Oslo Sentralbanestasjon  
Palma de Mallorca lufthavn  
Portals Nous Marina, Mallorca  
Torp flyplass, Sandefjord

## HOTELL

Austria Trend hotel Congress  
Choice Hotell, Tønsberg  
Choice Hotell 33, Oslo  
Comfort Hotel, Trondheim  
Club aldiana, Østerrike  
Fiesta and Sol hotels, Mexico  
Four Seasons hotels, Egypt  
Hotel adlon Kempinski, Berlin  
Hotel Farris, Larvik  
Hotel Palm Beach Benidorm  
Hotel Melia, Mexico  
Hotel Melia Princesa, Madrid  
Hotel of Schwarzenberg Palace, Østerrike  
Hotel San Caliu, Mallorca  
Iberostar, Piñero, Melia, Barceló  
Khalifa committee Villas, Abu Dhabi  
Marriott hotel, Phuket  
Orient Manhattan Villa, Shanghai  
Park Hotell, Voss

Pyramide hotel in Vösendorf  
Queen and Swiss hotels i Sri Lanka  
Royal Garden Hotel, Trondheim  
Sheraton Hotel, Bangkok  
Songdal Hotell  
Sunroute Plaza Tokyo DISNEY Resort  
Vizcaya Fazenda Villa, Shanghai  
Wellness hotel Stanglwirt, Østerrike

## SYKEHUS

Bellvitge Hospital  
Hospital Durdens and Ayverdie, Sri Lanka  
Hospital Mazurelle, Frankrike  
Narco Hospital in Tartu, Estland  
Mental Hospital Mount Carmel, Malta  
Mentalsykehuset i Rheinau  
Operasjonssal i Las Palmas Hospital  
Paraplegic National Hospital of Toledo  
Sykehuset i Bamako, Mali  
Sykehuset i Cartagena

Sykehuset i Elche  
Sykehuset i Laso, Hellas  
Sykehuset i Mollet del Vallés, Spania  
Sykehuset i Puerto de Sagunto, Spania  
Sykehuset i Thessaloniki, Hellas

## POLITISTASJONER OG FENGSEL

Bjørgvin Fengsel, Bergen  
Detention centre i Kaunas, Litauen  
Fengselet i Alhaur i de la Torre, Spania  
Politistasjonen i Assen, Nederland  
Politistasjonen i Brussels  
Politistasjonen EDE, Nederland  
Politistasjonen i Hengelo, Nederland  
Politistasjonen i Tallin, Estland

RESTAURANTER, SPA OG  
FORNØYELSESENTER  
Aker Brygge Shoppingsenter, Oslo  
Aqua Dome Spa, Østerrike  
Bergen Kino  
Buskerud Storsenter  
Contra Bar  
City Lade  
Credo Trondheim  
Egon Resturant, Bergen  
Flydaksjuvet, Trollstigen  
Garage Rock klubb, Bergen  
Gullskogen Shoppingsenter, Oslo  
Høvleriet, Haugesund  
IKEA, Slependsen  
Kungsmässan, Kungsbacka  
Leisure centre Riskal, Spania  
Rex Club, Paris  
Ricks Restaurant, Trondheim  
Ricks Nattklubb, Bergen

Rodeo Grill Restaurant, Spania  
Therme Laa Spa, Østerrike  
Tristan Restaurant, Spania  
360° Kuwait Mall

## SKOLER/UNIVERSITET/HØYSKOLER

Bioteknologi, Ås  
BI Studentenes Hus  
NTNU, Trondheim  
Smestad skole, Oslo

ANDRE PROSJEKT  
Auditorium of Zaragoza, Spania  
Conference centre of Santiago de Compostela, Spania  
Eiffeltårnet  
European Investment Bank (E.I.B), Luxembourg  
Gardeleiren, Oslo  
N.A.T.O Building i Brussels

# Intra - en del av Teka Sanitary Systems i industrikonsernet Teka Industrial S.A.

I 2007 ble Intra en del av Teka Industrial S.A. Teka er et internasjonalt industrikonsern med virksomhet i 125 land. Produktene spenner fra sanitær, kjøkken, hvitevarer til stålcontainere og elektronikk. Til sammen gir dette oss et unik plattform for industriell produksjon og innovativ produktutvikling.

Innovasjon, kvalitet, ekspertise og kunnskap er fire hjørnesteiner for Teka. Siden 1924 har Teka Groups ambisjon vært å tilby førsteklasses produkter med nyskapende design og teknologi. Dette er en ambisjon som forener Teka og Intra og gjenspeiles i måten vi jobber på.

## Teka Sanitary Systems

Teka Group har som målsetting å bli en komplett leverandør av utstyr til både kjøkken og bad. Kjernevirksomheten er kraner, dusjsystemer og sanitærutstyr laget av høykvalitets 18/10 rustfritt stål. Tekas fabrikker i Norge, Spania, Ungarn og Kina har spesialisert seg på produksjon av sanitærprodukter, og leverer varer til samarbeidspartnere i over 50 land. Med over 100 års erfaring har vi tillit hos arkitekter, ingeniører og installatører over hele verden.

## Fordeler ved rustfritt stål



Enkelt å holde rent



Har ingen porer for bakterievekst



Livslang holdbarhet



Lukter ikke



Uknuselig  
Vann- og brannsikker



Resirkulerbar

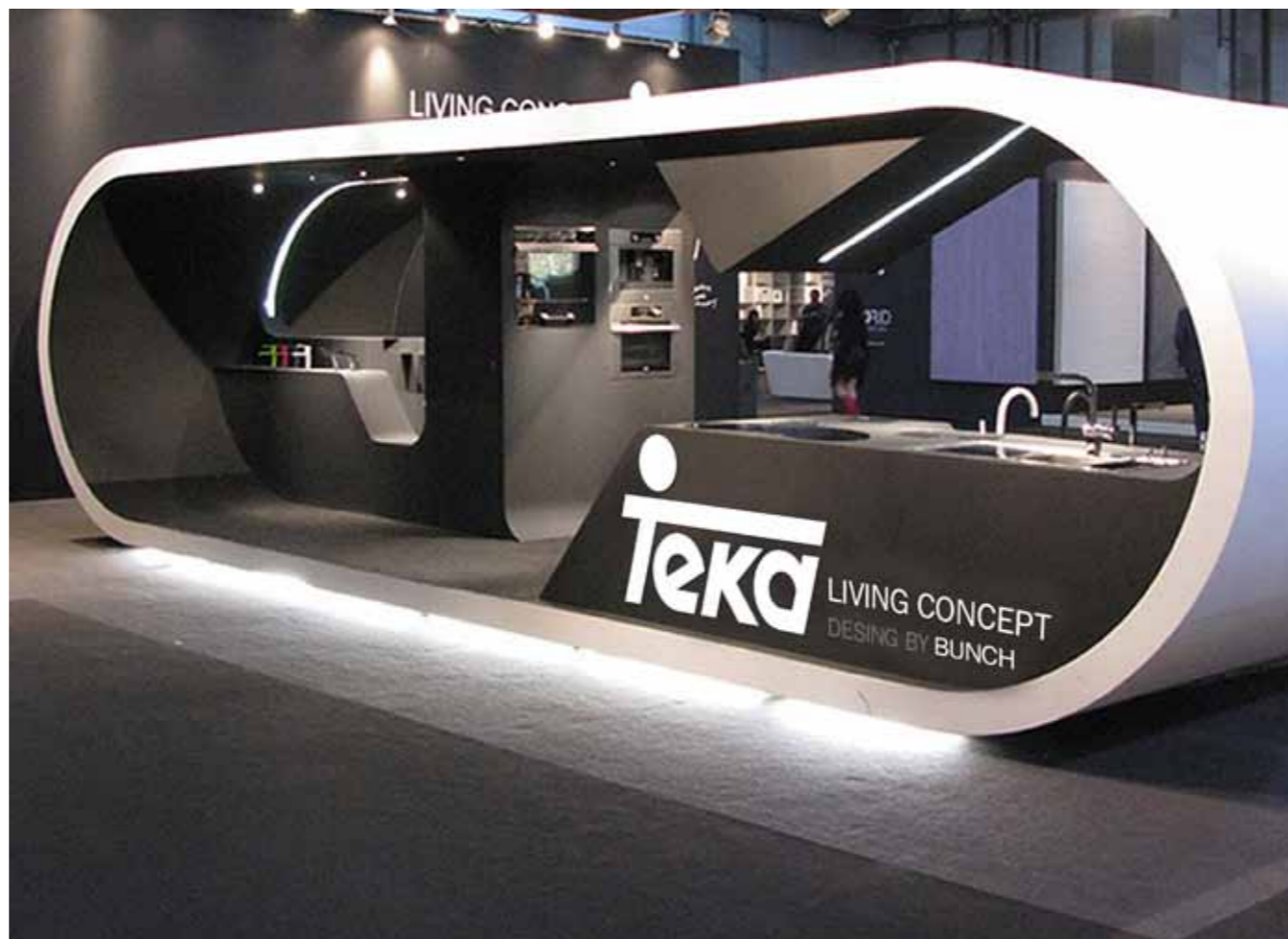

# Skandinavisk design

Hverdagsdesign. Ikke hverdagslig, men design for hverdagene. Skandinavisk design er kjent for å kombinere ren eleganse med strenge krav til kvalitet og funksjon. Enestående og enkle linjer, materialer i høy kvalitet og de små, avgjørende detaljene du lærer å sette pris på etter mange års bruk.

Helt siden starten har Intra vært en eksponent for skandinavisk design. Vi etablerte tidlig samarbeidet med designere som Odd Thorsen og Bruno Oldani, og sammen har vi utviklet profil, konsepter og gjennomtenkte produkter med lang levetid.

Det er derfor det er forskjell på sanitærutstyr. De åpenbare forskjellene du ser, og de du oppdager etter hvert. Intras produkter er utviklet og produsert i Skandinavia gjennom generasjoner, og er tilpasset det skandinaviske markedet.



AWARD FOR DESIGN EXCELLENCE  
NORWEGIAN DESIGN COUNCIL

## Et kvalitetsstempel

Intra har blitt tildelt merket for god design gjentatte ganger. Utmerkelsen er en anerkjennelse for vellykket bruk av design for å skape innovative produkter og løsninger. Et kvalitetsstempel for bedriften og det produktet du velger.

Intra har også mottatt flere internasjonale designpriser.

# Produktoversikt

## Urinaler og WC

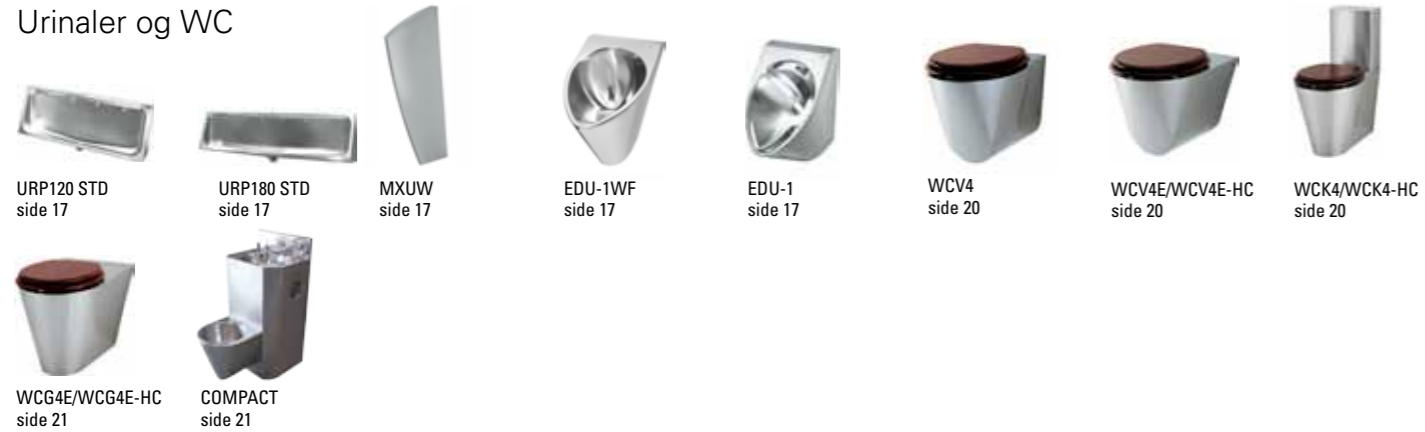

## Servanter



## Berøringsfrie armaturer Drikkefontener



## Vaskerenser



## Millinox

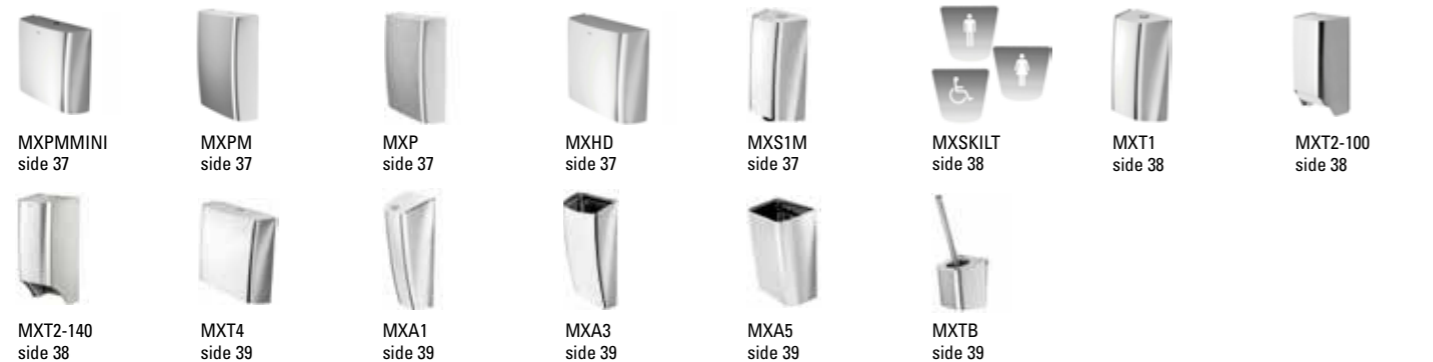

## Icon



## Easy



## Public



## Dusjpanel

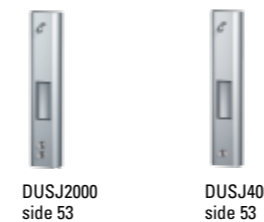

## Vaskekar



## Utslagsvasker



## Kummer



## Tilbehør og støttehåndtak for HC



# Urinaler og WC

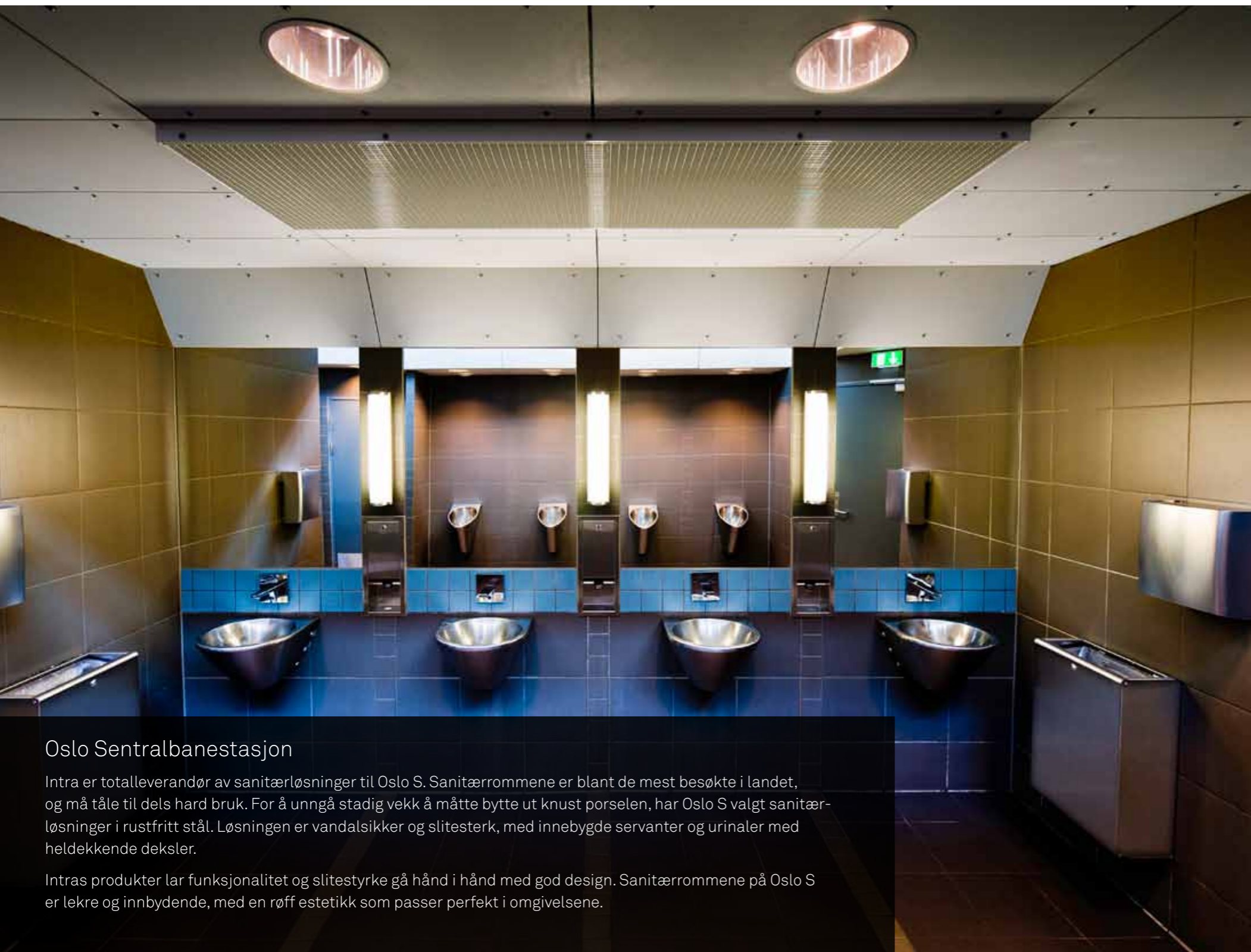

## Oslo Sentralbanestasjon

Intra er totalleverandør av sanitærløsninger til Oslo S. Sanitærrommene er blant de mest besøkte i landet, og må tåle til dels hard bruk. For å unngå stadig vekk å måtte bytte ut knust porselen, har Oslo S valgt sanitærløsninger i rustfritt stål. Løsningen er vandalsikker og slitesterk, med innebygde servanter og urinaler med heldekkende deksler.

Intras produkter lar funksjonalitet og slitestyrke gå hånd i hånd med god design. Sanitærrommene på Oslo S er lekre og innbydende, med en røff estetikk som passer perfekt i omgivelsene.



Intras rustfrie vegghegte toalett kan også leveres i en HC-variant.



# Urinaler og WC



## Sanitærrommet blir rått og røft med rustfritt stål

Intras urinaler har heldekkende deksel som skjuler avløpet, og leveres med eller uten spyling. Spylefrie urinaler er hygieniske og kostnadssparende, og reduserer vannforbruket betydelig. Flott skillevegg for urinal forsterker det tøffe, minimalistiske preget.

Intra leverer stilrene toaletter for vegg- og gulvmontering som passer de fleste standard innbygningssystemer. Vi har i tillegg en modell med sisterner, og flere av våre modeller kan også leveres som HC toaletter. Våre produkter er hærverksikre, og rustfritt stål er hygienisk, lett å rengjøre og svært holdbart.

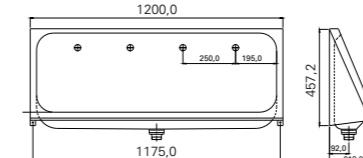

### URP120 STD

Urinal i rustfritt stål 18/10

NRF 6320123 GTIN 7055570002148

Beskrivelse ..... Tilbehør .....

Veggmontering. To alternative 1½" avslutninger. En skjult og en åpen.

1½" avløpsventil med kuppelrist. Festeskruer og festeskinner. Platekonsoller på sidene. Avløp midten.

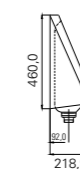
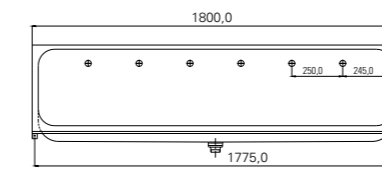

### URP180 STD

Urinal i rustfritt stål 18/10

NRF 6320126 GTIN 7055570002179

Beskrivelse ..... Tilbehør .....

Veggmontering. To alternative 1½" avslutninger. En skjult og en åpen.

1½" avløpsventil med kuppelrist. Festeskruer og festeskinner. Platekonsoller på sidene. Avløp midten.

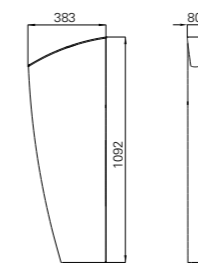

### Millinox skillevegg MXUW

Skillevegg for urinal i rfr. stål 18/10

NRF 6186349 GTIN 7055570012826

Beskrivelse .....

Sateng finish. Med skjult veggbrakett.

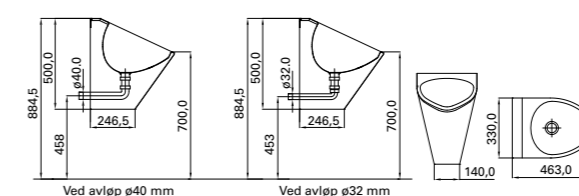

### Endura spylefri urinal EDU-1WF

Urinal i rustfritt stål 18/10

NRF 6186352 GTIN 7055570014684

Beskrivelse .....

Veggmontering. Med vandalsikkert frontdeksel for skjult feste og avløp. Leveres komplett med festebrakett, IQ 4D spylefri ventilenhet. 32 og 40 mm utløpsdimensjon.

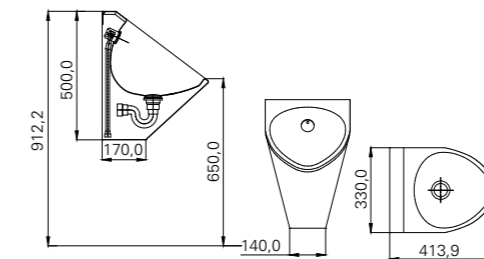

### Endura EDU-1

Urinal i rfr. stål 18/10

NRF 6186347 GTIN 7055570012925

Beskrivelse .....

Veggmontering. Med vandalsikkert deksel for skjult feste, vannlås og vanntilførsel. Leveres med festeskinne, ½" anslutning, 1 ¼" ventil med rist og vannlås.

# Spylefrie urinaler



## Hvordan fungerer Intras spylefrie urinal best?

Intras spylefri urinal gir en rekke viktige fordeler. De er kostnadsbesparende, gir et betydelig lavere vannforbruk og har lave installasjonskostnader. I tillegg får du et svært enkelt vedlikehold og et flott design.



## Genialt!

Fungerer som tilbakeslagventil – hindrer lukt.

### Hvordan sikre optimal spylefri funksjon?

- . Daglig renhold og gjennomskylling hindrer dannelse av slagg og tørrstoffer.
- . Gammelt røropplegg må rengjøres før montering.
- . Monter gjerne vannførende produkter, som servanter, foran spylefrie produkter så vannet skyller bort slagg og tørrstoffer.
- . Unngå at grenrør fra urinaler vinkles slik at kloakk kan komme inn i avløpet og lage avleiringer. Feil vinkel kan føre til vond lukt.
- . Sørg for at rørsystemet har korrekt lufting.
- . Avløpet må være uavbrutt og fritt, med godt fall uten mulighet for ansamling av urin.

## Fordeler ved Intras spylefrie urinaler:

- Kostnadsbesparende
- Gir betydelig lavere vannforbruk
- Lave installasjonskostnader
- Vandalsikker
- Lett å holde ren
- Flott design!

Årlig vil man spare ca 43.500\* liter vann ved installering av en Intra spylefri urinal i forhold til en tradisjonell spylende urinal!

\*En tradisjonell spylende urinal forbruker ca 1,5–2 liter vann per spyling. Ved gjennomsnittlig brukshyppighet på 70 ganger daglig gir dette et vannforbruk på ca 45.000 liter årlig.

Vi anbefaler daglig gjennomskylling av Intras spylefrie urinal på ca 4 liter per dag, dvs et årlig vannforbruk på ca 1.500 liter.

Årlig vannforbruk tradisjonell urinal: ca 45.000 L

Årlig vannforbruk Intras spylefrie urinal: ca 1.500 L

Årlig vannbesparing ved bruk av Intras spylefrie urinal: ca 43.500 L

For flere detaljer, se [www.intra-teka.com](http://www.intra-teka.com)

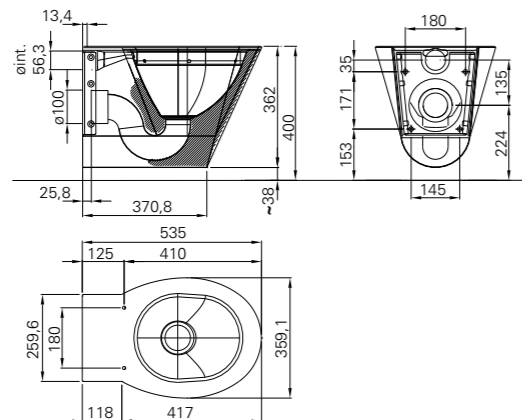

**WCV4**

Toalett i rustfritt stål  
NRF 8166304 GTIN 7055570015445

Beskrivelse

Veggmontering. Standard med P-lås og veggbrakett i rustfritt stål og lydisolierende skum, uten sete.  
Leveres med sete i sort, hvitt eller mahogny på forespørsel, TBTOSEAT 6-8.

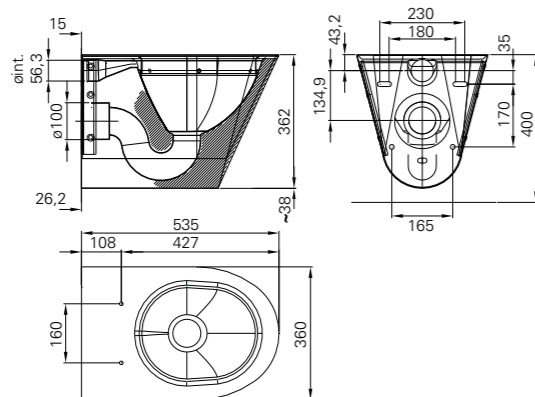

**WCV4E**

Toalett i rustfritt stål  
NRF 8166305 GTIN 7055570015452

Beskrivelse

Veggmontering. Standard med P-lås og veggbrakett i rustfritt stål og lydisolierende skum, uten sete.  
Leveres med sete i sort eller hvitt på forespørsel, TBTOSEAT 4-5.

**WCV4E-HC**

Toalett i rustfritt stål. HC-modell. Dybde 700 mm. Standard P-lås.  
GTIN 7055570015469

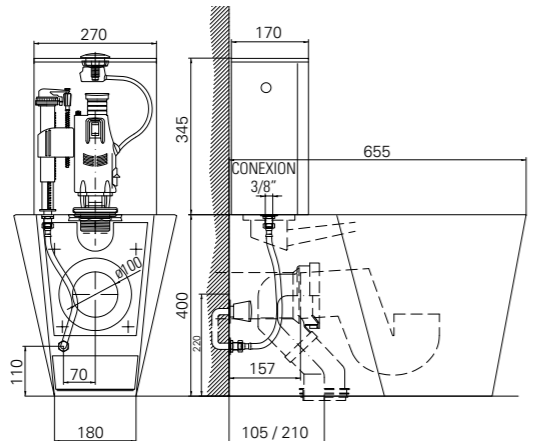

**WCK4**

Gulvstående toalett i rustfritt stål  
NRF 8166306 GTIN 7055570015438

Beskrivelse

Standard med 6 liters systerne og sort sete TBTOSEAT 6.  
Inspeksjonsluke, innebygget veggbrakett i rustfritt stål, lydisolierende skum. Sete kan tilleggsbestilles i hvit eller mahogny TBTOSEAT 7-8.

**WCK4-HC**

Toalett i rustfritt stål. HC-modell. Gulvstående toalett med høyde 500 mm og dypde 700 mm. Standard med P-lås eller valgfri S-lås. 6 liters systerne og sort sete. Sete kan tilleggsbestilles i hvit eller mahogny.

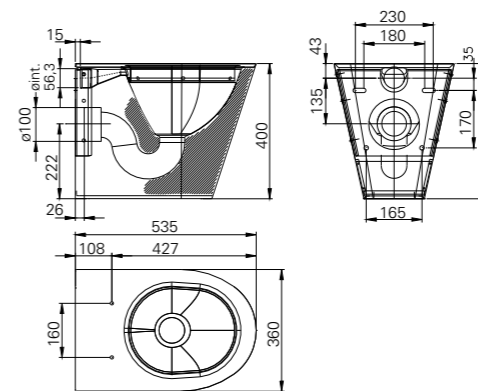

**WCG4E**

Toalett i rustfritt stål  
NRF 8166308 GTIN 7055570015414

Beskrivelse

Gulvstående toalett. Standard med P-lås, veggbrakett i rustfritt stål og lydisolierende skum, uten sete.  
Sete i sort eller hvitt leveres på forespørsel, TBTOSEAT 4-5.

**WCG4E-HC**

Gulvstående toalett i rustfritt stål  
NRF 8166309 GTIN 7055570015421

Beskrivelse

Gulvstående toalett HC-modell. Standard med P-lås eller valgfri S-lås, veggfeste innsveist i modellen, lydisolierende skum.  
Sete i sort eller hvitt leveres på forespørsel, TBTOSEAT 4-5.  
Høyde 500 mm, dybde 700 mm.

Kompaktenhet med følgende valgmuligheter  
Kontakt oss for løsninger som passer ditt prosjekt.

- Vegg eller hjørnemodel.
- Løftet eller gulvstående toalett.
- Toalettet passer til høyre, venstre eller senter av enheten.
- Vandalsikkert blandebatteri.
- Spyleventiler for servant og toalett.
- Veggpanel.
- Kan også leveres for service fra serviceroom.



**COMPACT**

Kompaktenhet med innebygd toalett, servant og toalettullholder

Beskrivelse

Innebygd toalett, servant og toalettullholder. Lydisolierende skum. Helsveiset med avrundede hjørner. Leveres med integrert avløpsventil og våtsone rundt servant. Toalettet har ø76 mm P-vannlås med ø100 mm anslutning.

# Servanter



## Servanter for alle behov

Intra tilbyr et bredt spekter av servanter for montering på vegg, for nedfelling og underliming. I tillegg til at vi tilbyr vandalsikre løsninger.

Rustfritt stål gir et moderne, stilrent inntrykk, er vedlikeholdsfritt og svært holdbart.

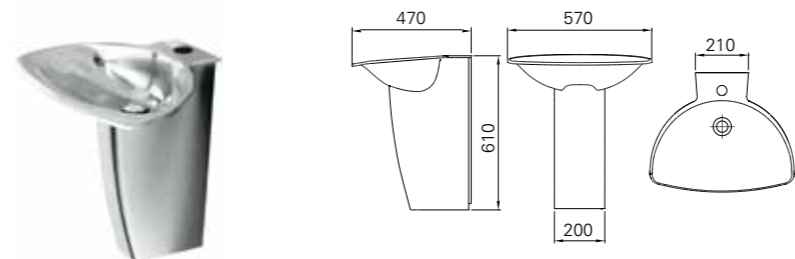

## Millinox MX3 servant-unit

Servant i rfr. stål 18/10

NRF 6175257 GTIN 7055570011584

Beskrivelse Variant

Veggmontering. Rfr. stål 18/10 med børstet finish. Batterihull. 1¼" åpen ventil, deksel i sateng finish og veggbrakett. MX3 med servant i høyglanspolert finish.

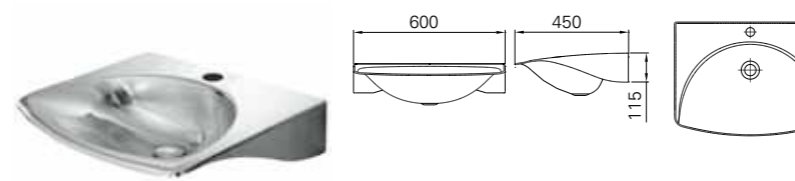

## Millinox MX1 servant

Servant i rfr. stål 18/10

NRF 6175255 GTIN 7055570011560

Beskrivelse Variant

Veggmontering. Rfr. stål 18/10 med børstet finish. Batterihull. 1¼" åpen ventil. Integrrert veggbrakett. MX1 i høyglanspolert finish.

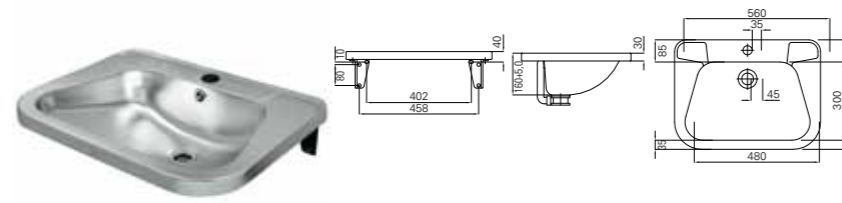

## RS72STD

Servant i rustfritt stål 18/10

NRF 6175241 GTIN 7055570001011

Beskrivelse Variant

Veggmontering. Rustfritt stål 18/10 uten konsoller. Uten ventil. Med overløp. Uten armatur.

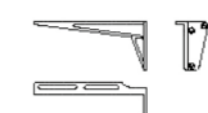

## Konsoller 91008

I støpt, ubehandlet aluminium for servant RS72 STD. Par.

NRF 6175473 GTIN 7042283401016

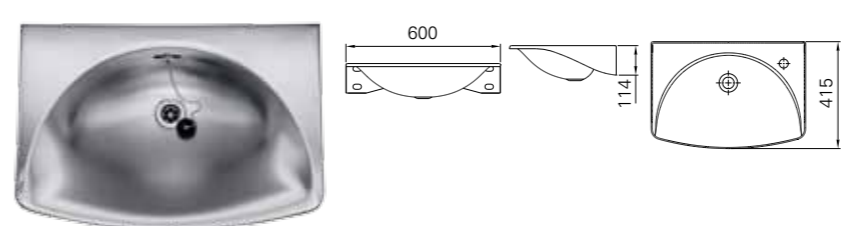

## Endura ED1ROL

Servant i rfr. stål 18/10

NRF 6175249 GTIN 7055570012864

Beskrivelse Variant

Veggmontering. Rfr. stål 18/10 i sateng finish. Leveres komplett med integrrert veggkonsoller. 1¼" ventil med plugg/kjede og overløpsarr. Batterihull på høyre side.

# Servanter

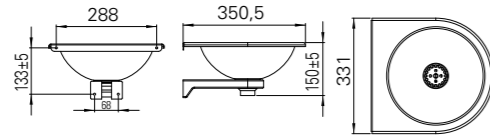

**Endura ED2-0**  
Servant i rustfritt stål  
GTIN 7055570015117

Beskrivelse Variant

Veggmontering. Rustfritt stål med kupelrist og støttebrakett. Kan leveres med batterihull på forespørsel.

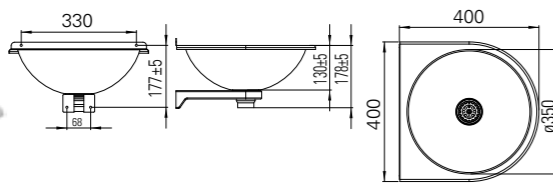

**Endura ED3-0**  
Servant i rustfritt stål  
NRF 7513014 GTIN 7055570015124

Beskrivelse Variant

Veggmontering. Rustfritt stål med kupelrist og støttebrakett. Kan leveres med batterihull på forespørsel.

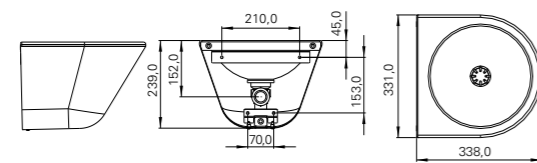

**Endura ED2R**  
Servant i rfr. stål 18/10  
NRF 6175391 GTIN 7055570014363

Beskrivelse Variant

Veggmontering i rfr. stål 18/10 med børstet finish. Leveres komplett med integrert avløpsventil, vannlås og festebrakett. Komplet med vandalsikkert deksel. For boltmontering mot serviceroom. Festebolter M 10x30 mm inkludert.

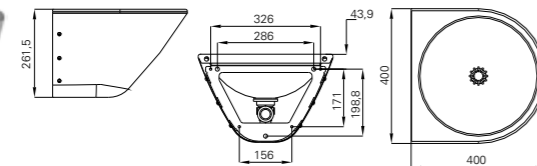

**Endura ED3R**  
Servant i rfr. stål 18/10  
NRF 6175397 GTIN 7055570014394

Beskrivelse Variant

Veggmontering i rfr. stål 18/10 med børstet finish. Leveres komplett med integrert avløpsventil, vannlås og festebrakett. Komplet med vandalsikkert deksel. For boltmontering mot serviceroom. Festebolter M 10x30 mm inkludert.

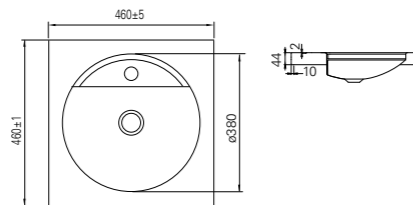

**XONI Solo-R02**  
Servant i rfr. stål 18/10  
NRF 6175265 GTIN 7055570015636

Beskrivelse Variant

Veggmontering i rfr. stål 18/10. Børstet/polert finish. Leveres med veggkonsoller. 1¼" åpen ventil og vannlås-deksel i rfr. stål. Med batterihull. Toppmontering

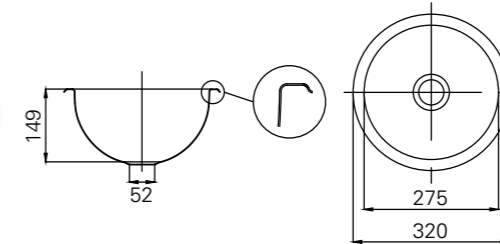

**CRS275 NCRS2-R02**  
Nedfellingservant i rustfritt stål 18/10  
GTIN 7055570015582

Beskrivelse

Nedfellingservant i rustfritt stål 18/10 med børstet/polert finish. Ikke plass til blandebatteri. Uten avløpsventil, med overløps arr. Tetningslist og festebeslag.

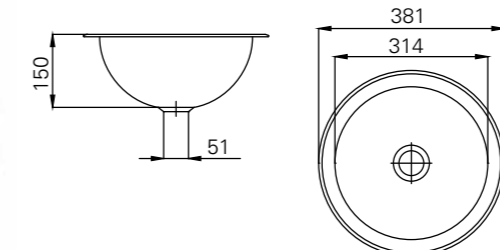

**CRS314 NCRS1-R02**  
Nedfellingservant i rustfritt stål 18/10  
GTIN 7055570015599

Beskrivelse

Nedfellingservant i rustfritt stål 18/10 med børstet/polert finish. Ikke plass til blandebatteri. Uten avløpsventil, med overløps arr. Tetningslist og festebeslag.

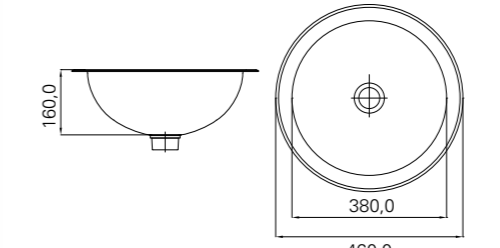

**CRS380 NCRS-R02**  
Nedfellingservant i rustfritt stål 18/10  
GTIN 7055570015605

Beskrivelse

Nedfellingservant i rustfritt stål 18/10 med børstet/polert finish. Ikke plass til blandebatteri. Uten avløpsventil, med overløps arr. Tetningslist og festebeslag.

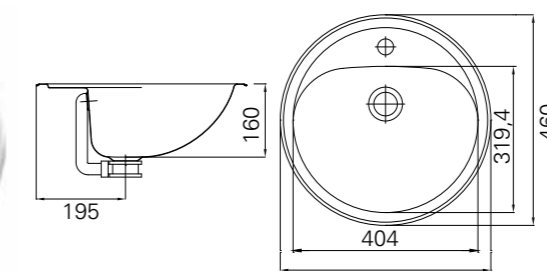

**RRS901 NRRS-R02**  
Nedfellingservant i rustfritt stål 18/10  
GTIN 7055570015612

Beskrivelse

Nedfellingservant i rustfritt stål 18/10 med børstet finish. Hull for blandebatteri. Uten avløpsventil, med overløps arr. Tetningslist og festebeslag.

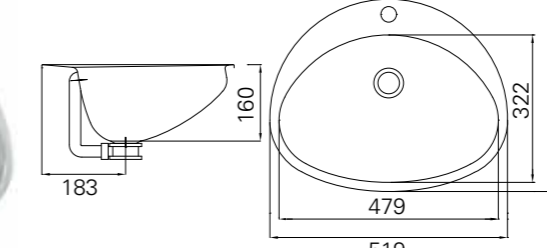

**RRS902 NORS-R02**  
Nedfellingservant i rustfritt stål 18/10  
GTIN 7055570015629

Beskrivelse

Nedfellingservant i rustfritt stål 18/10 med børstet/polert finish. Hull for blandebatteri. Uten avløpsventil, med overløps arr. Tetningslist og festebeslag.

# Berøringsfrie armaturer



Våre berøringsfrie armaturer sparer ca 50 % av vannforbruket i forhold til vanlige servantarmaturer :

- Det må være bevegelse foran sensor på batteriet for at vannet skal begynne å renne.
- Vannstrømmen kuttet når hendene flyttes ut av sikte til sensoren.
- Batteriet har en strålesamler som gir en vannstrøm på 6 l/min.
- Batteriet har en sikkerhetsfunksjon som stopper vannflommen etter 90 sek.

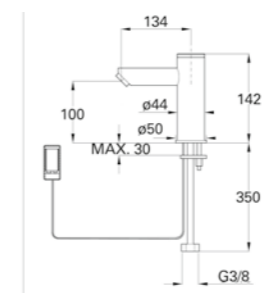

## TPEL-KOBE1

Berøringsfri armatur  
GTIN 8413509200246

Berøringsfri servantarmatur med temperaturregulering og 9V batteri forsyning. AC/DC adaptor tilgjengelig på forespørsel. Enkel installering. Antikalk. Vannet stopper automatisk når batteriet er utladet.

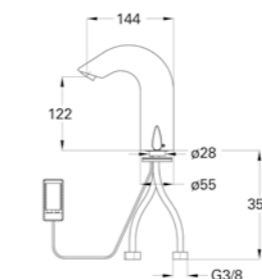

## TPEL-SPORT1

Berøringsfri armatur  
GTIN 8413509200277

Berøringsfri servantarmatur med temperaturregulering og 9V batteri. AC/DC adaptor tilgjengelig på forespørsel. Enkel installering. Antikalk. Vannet stopper automatisk når batteriet er utladet.

## Hvorfor velge berøringsfrie armaturer?

Berøringsfrie armaturer gir store fordeler i forhold til hygiene, komfort, vannsparing og vandalsikkerhet for det offentlige sanitærrrom.

Touch-free teknologi gir god sikkerhet mot overføring av bakterier. Enkel installasjon og rengjøring. Av/på modus for å lette rengjøring. Kan justeres manuelt eller med fjernkontroll. Temperaturregulering. Kan brukes med en A/C adaptor.



## TPEL-ACKOBE

AC/DC Adapter  
GTIN 8413502203308

## TPEL-ACSPORT

AC/DC Adapter  
GTIN 8413502203315

Kan brukes som strømforsyning til KOBE eller SPORT berøringsfri armatur i stedet for batteriforsyningen som er standardlevert med armaturet.



## TPEL-REMOTE

Fjernkontroll  
GTIN 8413502203292

Fjernkontroll til berøringsfrie armaturer. Enkel justering av rekkevidde, sikkerhetstid, forsinkelsestid for inn- og utkobling. Av- og på knapp for rengjøring og vedlikehold. Reset knapp (tilbake til fabrikk-innstilling). Samme fjernkontroll til alle berøringsfrie armaturer.

For flere typer armatur, se Intras kjøkkenkatalog 2010.

# Drikkefontener

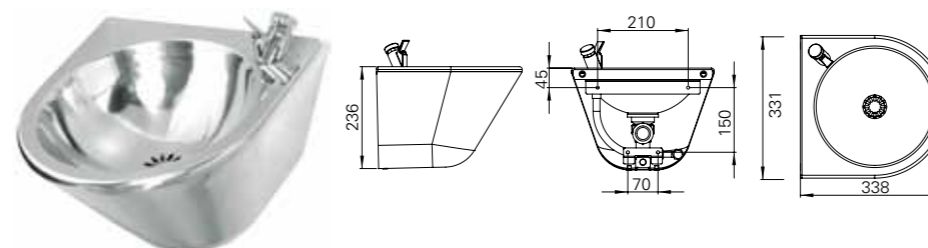

## Endura ED2DF

Drikkefontene i rfr. stål 18/10  
NRF 6175395 GTIN 7055570014226

### Beskrivelse

Veggmontering. Rustfritt stål 18/10 med børstet finish. Leveres med armatur, integrert avløpsventil, vannlås og festebraketter. Komplet med vandalsikkert deksel. Uten kjøling.

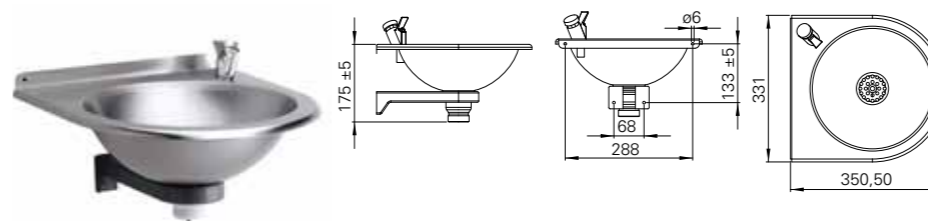

## Endura ED2-0DF

Drikkefontene i rfr. stål 18/10  
NRF 7513015 GTIN 7055570015209

### Beskrivelse

Veggmontering. Rustfritt stål 18/10 med børstet finish. Leveres med armatur, integrert avløpsventil, vannlås og festebraketter. Uten kjøling.

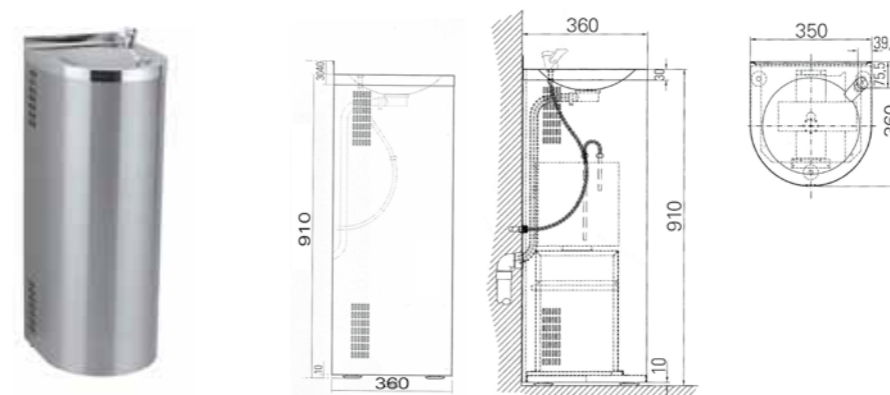

## DFFO-001

Drikkefontene rustfritt stål  
GTIN 8421152073827

### Beskrivelse

Gulvstående, veggmontert med armatur. Material: AISI 304. Kulp i høyglanspolert finish og frontdeksel i slipt finish. Kjøletank på 6 l. Kapasitet på 25 l/h.

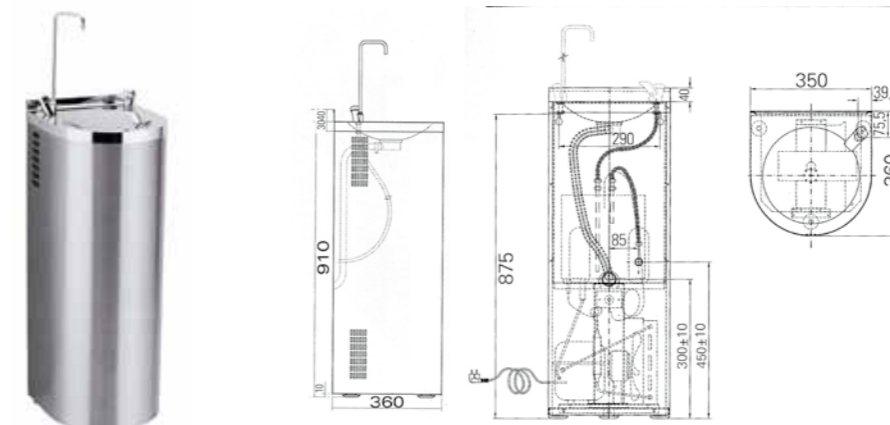

## DFFO-002

Drikkefontene rustfritt stål  
GTIN 8451152073810

### Beskrivelse

Gulvstående, veggmontert med armatur. Material: AISI 304. Kulp i høyglanspolert finish og frontdeksel i slipt finish. Kjøletank på 6 l. Kapasitet på 25 l/h. Modellen har også armatur for flaskepåfylling.



## Alltid friskt vann

Populære drikkefontener som utmerker seg med flott design.

Fontene er laget i rustfritt stål, et holdbart materiale som er lett å holde rent. Det gjør dem svært godt egnet for steder med høyfrekvent bruk, som skoler, kontorer, flyplasser, idrettsarenaer/bygg, jernbanestasjoner og sykehus.

# Vaskerenner



## Slitesterke og praktiske

Vaskerenner laget for å tåle daglig bruk på skoler og i barnehager, i idrettsanlegg og i industribygg.

For økt sikkerhet leveres flere av våre modeller med "bumpers" som fjerner skarpe hjørner. Hvis man ikke trenger bumpers, har vi også enklere varianter.

Alle våre modeller har sentrerte avløp og er laget i helpresset, rustfritt stål uten uhygieniske skjøter.



Intra vaskerenner med bumpers er spesielt velegnet for barnehager og skoler.



# Vaskerenner

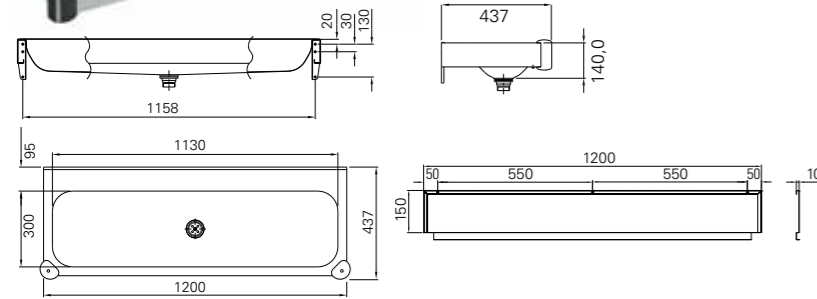

## P121

Helpressed vaskerenne

NRF 6321917 GTIN 7055570001998

Beskrivelse

I rustfritt stål 18/10 med konsoller og 1½" avløpsventil med kuppelrist. Påsatt «bumpers» på begge hjørnene foran. Forberedt for veggpanel.

## P12VP

P12 veggpanel beregnet for P12 helpressed vaskerenne.

NRF 6321927 GTIN 7055570002032

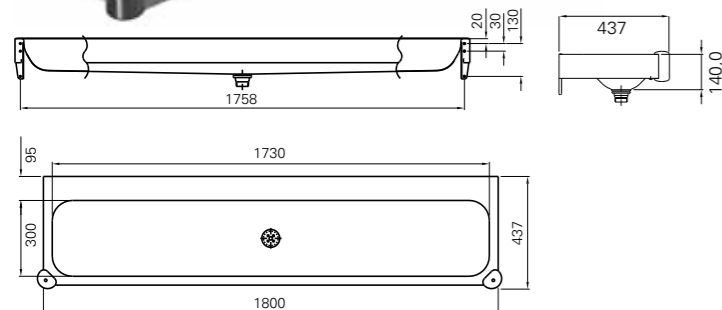

## P181

Helpressed vaskerenne

NRF 6321919 GTIN 7055570002070

Beskrivelse

I rustfritt stål 18/10 med konsoller og 1½" avløpsventil med kuppelrist. Påsatt «bumpers» på begge hjørnene foran. Forberedt for veggpanel.

## P18VP

P18 veggpanel beregnet for P18 helpressed vaskerenne.

NRF 6321929 GTIN 7055570002100

P12 og P18 kan også leveres uten bumpers.



## Bumpers

Hjørnebeskyttere

NRF 6321941 GTIN 7055570004937

Beskrivelse

Monteringssett.

Til ettermontering av Hjørnebeskyttere for P12 og P18 helpressede vaskerenner.

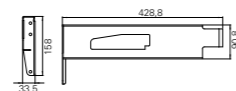

Veggfeste P12 – P18.

## P12–18STBR

Støttebraketter

NRF 6321942 GTIN 7055570010518

Beskrivelse

Støttebraketter for P12 og P18. Tilgjengelig på forespørsel.

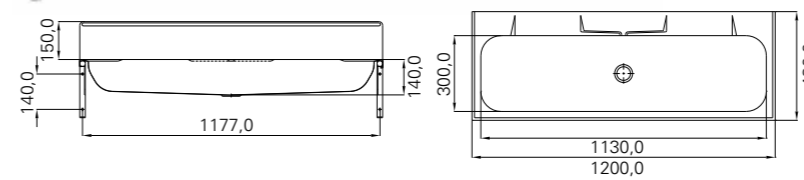

## P120V

Helpressed vaskerenne

NRF 6321903 GTIN 7055570001967

Beskrivelse

I rustfritt stål 18/10 med konsoller, veggpanel og 1½" avløpsventil med kuppelrist.

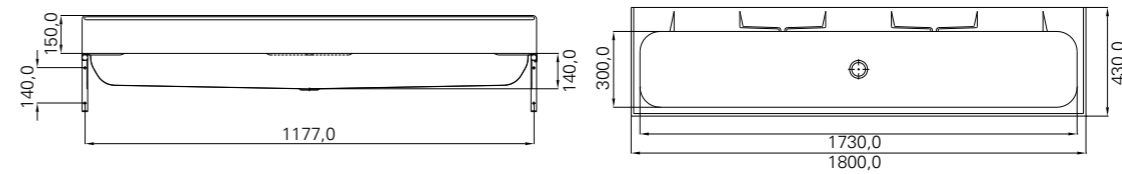

## P180V

Helpressed vaskerenne

NRF 6321906 GTIN 7055570002056

Beskrivelse

I rustfritt stål 18/10 med konsoller, veggpanel og 1½" avløpsventil med kuppelrist.

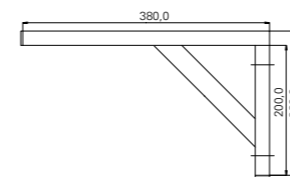

Konsoll P120V – P180V.

## Konsoll P120V – P180V

Art. nr. 91104

Beskrivelse

Støttebrakett for P120V – P180V. Tilgjengelig på forespørsel.

## Millinox – tilbehør til sanitærrommet

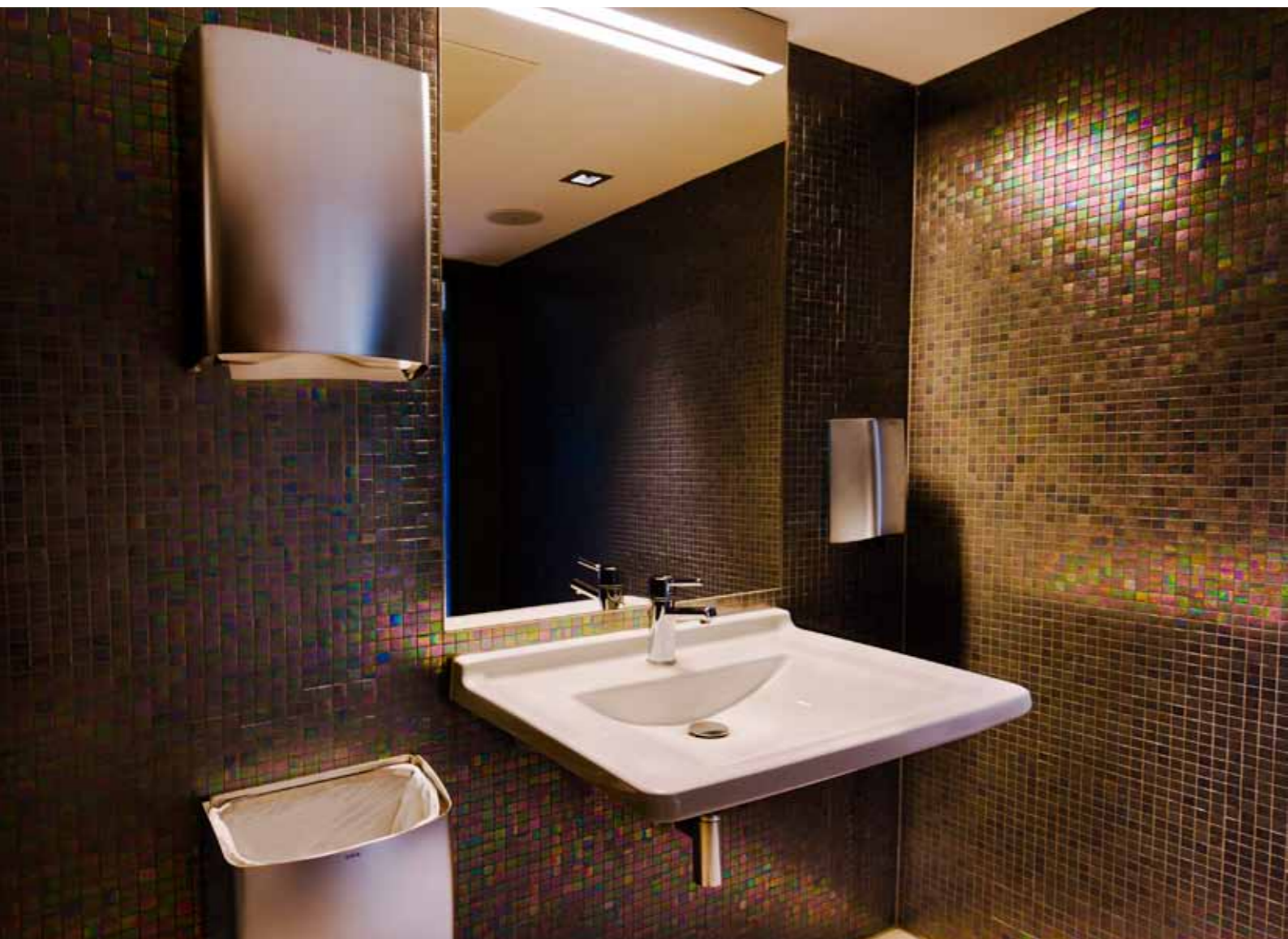

### Eleganse og god design

Med Millinox har Odd Thorsen skapt en serie for de som legger vekt på å omgi seg med eleganse og god design.

Blant dem som har valgt Millinox er Quality Hotel 33 i Oslo, et hotell inspirert av 60-tallets design, musikk og energi, og Københavns ledende designhotell, Skt. Petri.



# Millinox – tilbehør til sanitærommet



## Design i front

Eksklusivt, skulpturelt og stilrent – Millinox har et dobbeltkrummet formspråk i satinfinish.

Serien er skapt av designer Odd Thorsen, en av Norges fremste og mestvinnende produktdesignere. Thorsens systematiske tilnærming til design lar funksjon og estetikk spille like stor rolle i alle prosjekt.

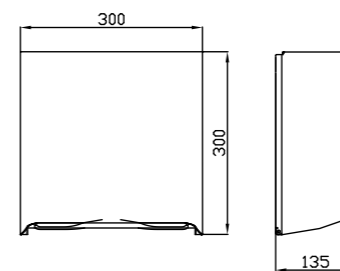

## Millinox MXPMMINI

Papirdispenser

GTIN 7055570012659

Beskrivelse

Rustfritt stål med sateng finish.  
Leveres med justerbare papirføringer.  
Material: AISI 304.

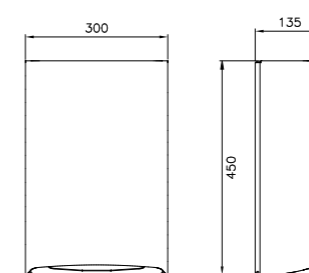

## Millinox MXPM

Papirdispenser

NRF 7513118 GTIN 7055570012284

Beskrivelse

Rustfritt stål med sateng finish.  
Leveres med justerbare papirføringer.  
Material: AISI 304.

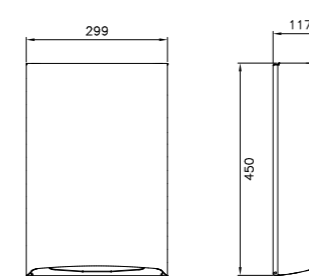

## Millinox MXP

Papirdispenser

NRF 7513111 GTIN 7055570011669

Beskrivelse

Rustfritt stål med sateng finish.  
Spesielt tilpasset Tork Express pluss.  
Material: AISI 304.

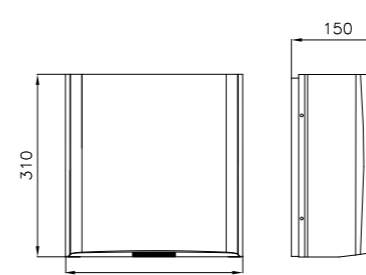

## Millinox MXHD

Elektrisk håndtørker

NRF 7513102 GTIN 705570012369

Beskrivelse

Rustfritt stål med sateng finish.  
Leveres komplett med vifte 160 W, 230–240V – 50HZ.  
Material: AISI 304.

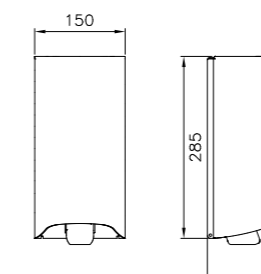

## Millinox MXS1M

Såpedispenser

NRF 7513119 GTIN 705570012451

Beskrivelse

Rustfritt stål med sateng finish. Dispenseren leveres med 1-liters plastflaske for refil av såpe. Material: AISI 304.

# Millinox – tilbehør til sanitærommet

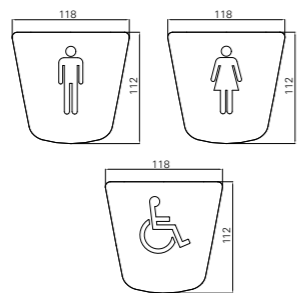

## Millinox MXSKILTD

Dørskilt for damer  
GTIN 7055570012628

## Millinox MXSKILTH

Dørskilt for herrer  
GTIN 7055570012635

## Millinox MXSKILTHC

Dørskilt for HC  
GTIN 7055570012642

### Beskrivelse

Rustritt stål med sateng finish.  
Utvendig mål: 118x112 mm  
Material: AISI 304.

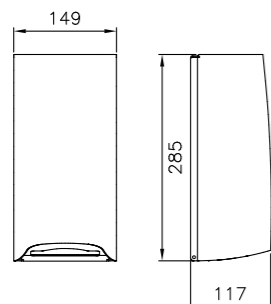

## Millinox MXT1

Toalettarkdispenser  
NRF 7513115 GTIN 705570011706

### Beskrivelse

Rustritt stål med sateng finish.  
Material: AISI 304.

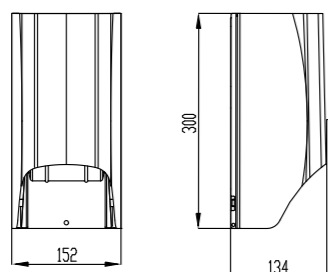

## Millinox MXT2-100

Toalettrullholder  
NRF 7513122 GTIN 7055570014776

### Beskrivelse

Rustritt stål med sateng finish.  
For to ruller med maks ø100 mm.  
Material: AISI 304.

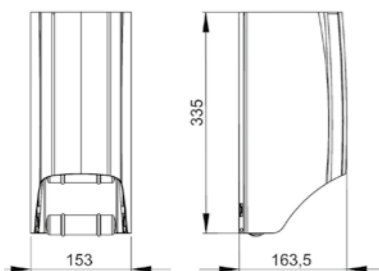

## Millinox MXT2-140

Toalettrullholder  
NRF 7513012 GTIN 7055570015148

### Beskrivelse

Rustritt stål med sateng finish.  
For to ruller med maks ø140 mm.  
Material: AISI 304.

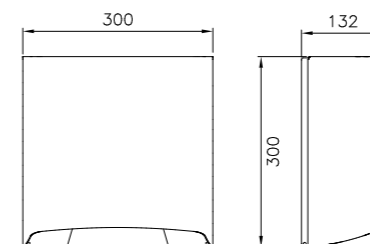

## Millinox MXT4

Toalettrullholder  
NRF 7513103 GTIN 7055570011768

### Beskrivelse

Rustritt stål med sateng finish.  
For stor rull, maks ø270 mm.  
Material: AISI 304.

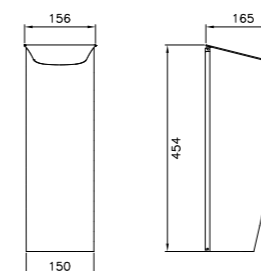

## Millinox MXA1

Avfallsbeholder  
NRF 7513107 GTIN 705570011652

### Beskrivelse

Rustritt stål med sateng finish.  
For sanitetsbind. Volum: 6,5 liter.  
Material: AISI 304.

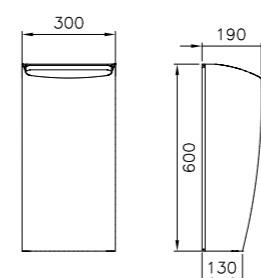

## Millinox MXA3

Avfallsbeholder  
NRF 7513109 GTIN 705570011638

### Beskrivelse

Rustritt stål med sateng finish.  
Volum: 30 liter.  
Material: AISI 304.

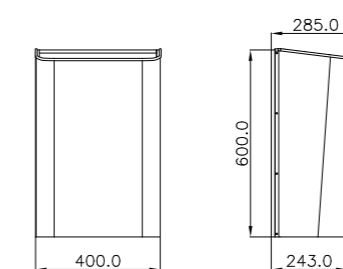

## Millinox MXA5

Avfallsbeholder  
GTIN 705570012949

### Beskrivelse

Rustritt stål med sateng finish.  
Volum: 60 liter.  
Material: AISI 304.

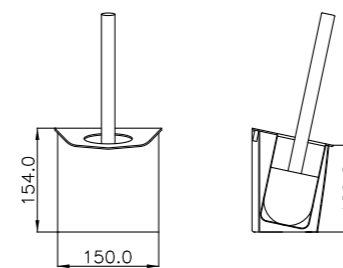

## Millinox MXTB

Toalettbørsteholder  
NRF 7513116 GTIN 705570012406

### Beskrivelse

Rustritt stål med sateng finish. Holderens lokk med beholder kan løftes av for enkel rengjøring. Leveres komplett med børste i rustfritt stål. Busten på børsten er utbyttbar. Material: AISI 304.

## Icon – tilbehør til sanitærrommet

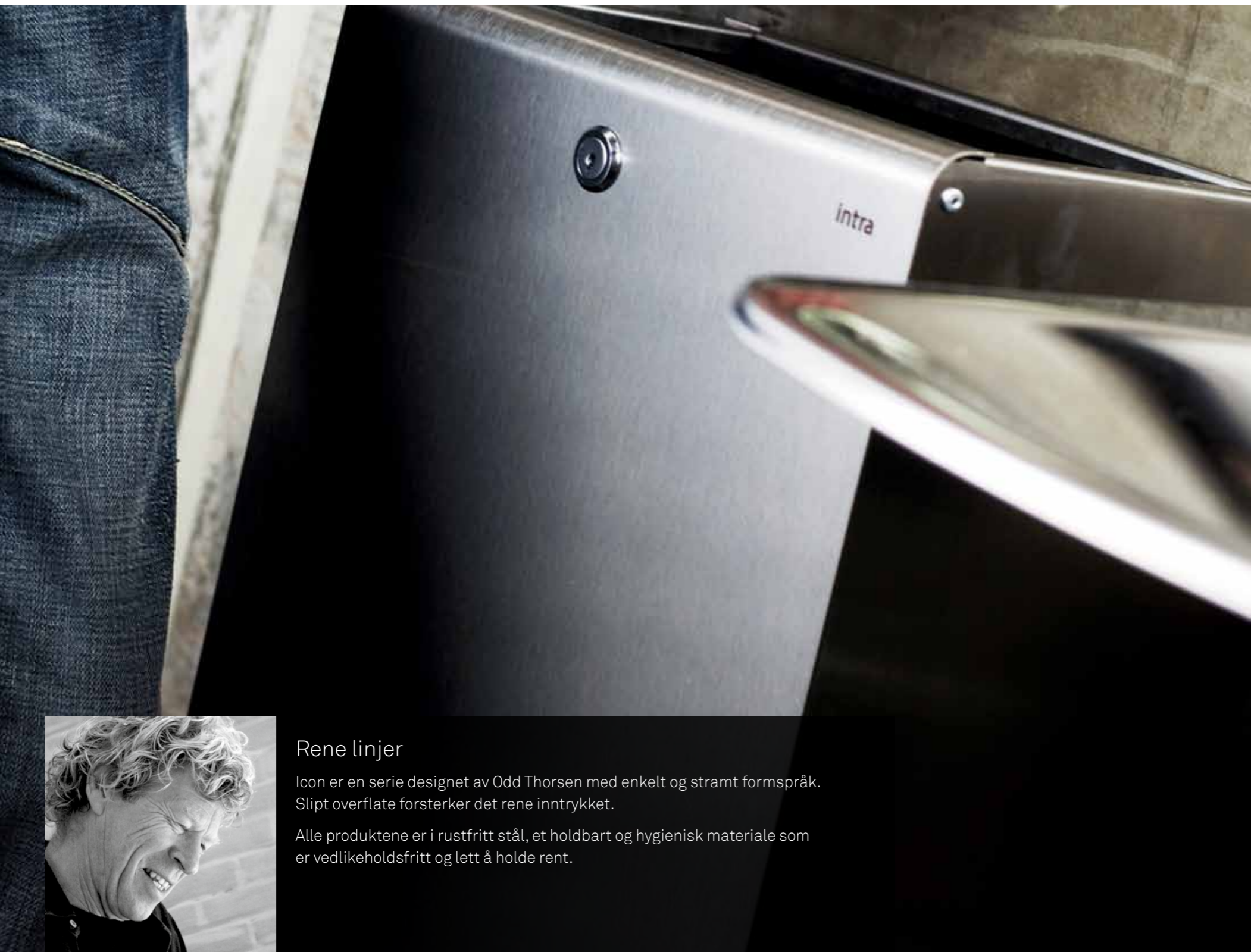

### Rene linjer

Icon er en serie designet av Odd Thorsen med enkelt og stramt formspråk. Slipt overflate forsterker det rene inntrykket.

Alle produktene er i rustfritt stål, et holdbart og hygienisk materiale som er vedlikeholdsfritt og lett å holde rent.



Solid og hærverksikkert. Icon finnes blant annet på Oslo S.

# Icon – tilbehør til sanitærrommet

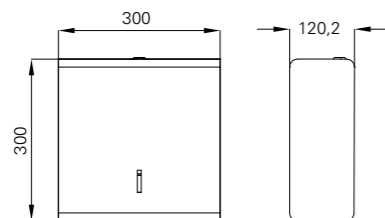

## Icon ICPMM

Papirdispenser

NRF 7513004 GTIN 7055570014837

Beskrivelse

Rustfritt slipt stål. Passer for alle papirstørrelser.  
Material: AISI 304.

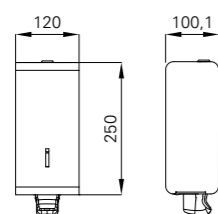

## Icon ICS1M

Såpedispenser

NRF 7513005 GTIN 7055570014844

Beskrivelse

Rustfritt slipt stål. Dispenseren leveres med 1-liters plastflaske for refill av såpe. Material: AISI 304.

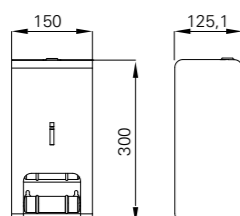

## Icon ICT2

Toalettrullholder

NRF 7513007 GTIN 7055570014868

Beskrivelse

Rustfritt slipt stål. For to ruller med max ø105 mm.  
Material: AISI 304.

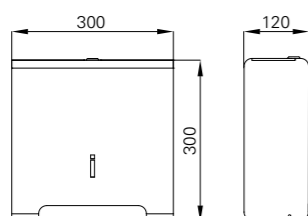

## Icon ICT4

Toalettrullholder

NRF 7513008 GTIN 7055570014875

Beskrivelse

Rustfritt slipt stål. For stor rull med max ø207 mm.  
Material: AISI 304.

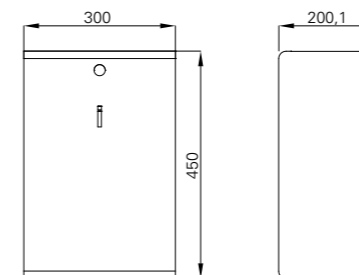

## Icon ICA3

Avfallsbeholder

NRF 7513002 GTIN 7055570014813

Beskrivelse

Rustfritt slipt stål. Volum: 27 liter.  
Avfallsbeholder med lås.  
Material: AISI 304.

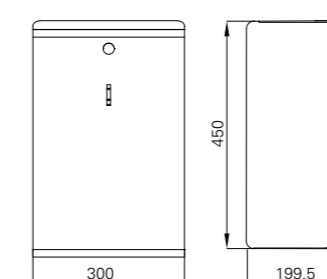

## Icon ICA3H

Hygienebeholder

NRF 7513011 GTIN 7055570014950

Beskrivelse

Rustfritt slipt stål med lokk og med innvendig plastbeholder. Volum: 12 liter.  
Material: AISI 304.  
Hygienebeholderen er utstyrt med lås

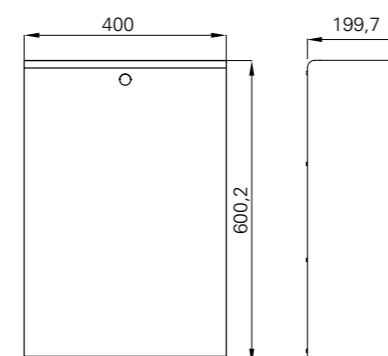

## Icon ICA5

Avfallsbeholder

NRF 7513003 GTIN 7055570014820

Beskrivelse

Rustfritt slipt stål. Volum: 48 liter.  
Avfallsbeholder med lås.  
Material: AISI 304.

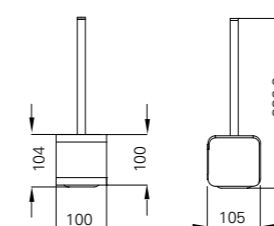

## Icon ICTB

Toalettbørsteholder

NRF 7513009 GTIN 7055570014882

Beskrivelse

Rustfritt slipt stål. Leveres komplett med børste og skaft i rustfritt slipt stål.  
Beholder kan tas ut for rengjøring. Busten på børsten er utbyttbar.  
Material: AISI 304.

# Easy – tilbehør til sanitærrommet



## Enkelt og funksjonelt

Easy er en prisgunstig og slitesterk serie som rendyrker de enkle linjene. Produktene skal monteres på vegg eller felles inn i vegg. Rustfritt stål er hygienisk og krever minimalt med vedlikehold.

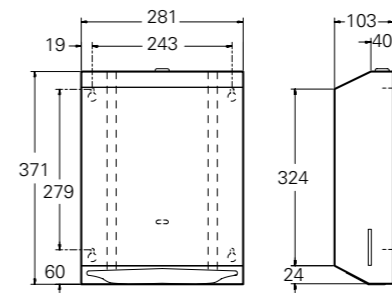

## Easy ASI0210

Papirdispenser

GTIN 4005683042886

Beskrivelse

Rustfritt stål med sateng finish for montering på vegg.

For papirstørrelse max 90x270 mm.

Material: AISI 304.

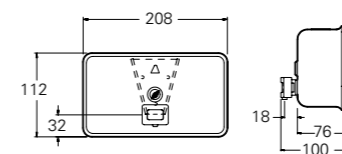

## Easy ASI0345

Horisontal såpedispenser

GTIN 4005683049311

Beskrivelse

Sateng finish. For montering på vegg. Enkel påfylling og rengjøring og med refillvindu. Passer til såpe og lotion.

Volum: 1,2 liter

For papirstørrelse max 90x270 mm.

Material: AISI 304.

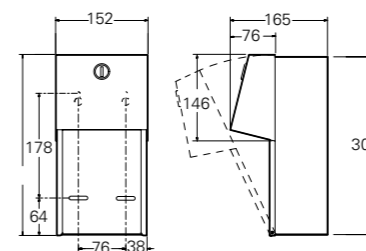

## Easy ASI0030

Dobbel toalettrullholder

GTIN 4005683042848

Beskrivelse

Rustfritt stål med sateng finish.

For montering på vegg.

For to toalettruller max ø135 mm.

Material: AISI 304.

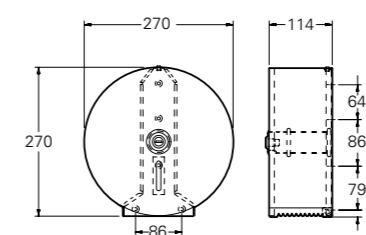

## Easy ASI0042

Stor toalettrullholder

GTIN 4005683042879

Beskrivelse

Rustfritt stål med sateng finish.

For toalettruller max ø254 mm.

Material: AISI 304.

# Easy – tilbehør til sanitærrommet

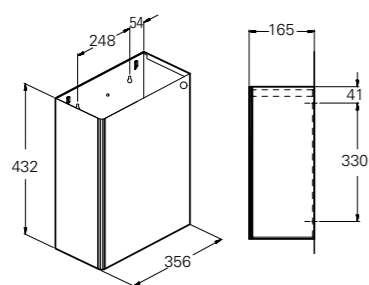

**Easy ASI0828**  
Avfallsbeholder medium  
GTIN 4005683043036

**Beskrivelse**

Rustfritt stål med sateng finish.  
Volum: 25,4 liter.  
Material: AISI 304.

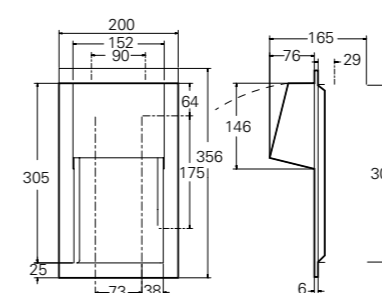

**Easy ASI0031**  
Innfelt dobbel toalettullholder  
GTIN 4005683042855

**Beskrivelse**

Rustfritt stål med sateng finish for  
innfelling i vegg.  
Material: AISI 304.

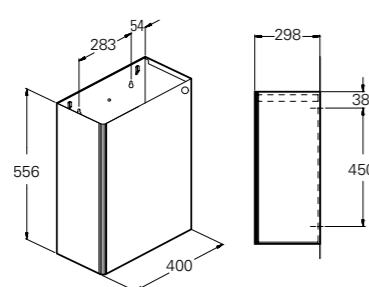

**Easy ASI0825**  
Avfallsbeholder stor  
GTIN 4005683043029

**Beskrivelse**

Rustfritt stål med sateng finish.  
Volum: 66,3 liter.  
Material: AISI 304.

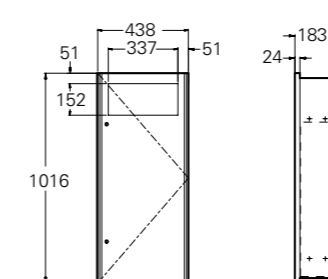

**Easy ASI9474**  
Innfelt avfallsbeholder  
GTIN 4005683047201

**Beskrivelse**

Rustfritt stål med sateng finish for  
innfelling i vegg.  
Volum: 45,4 liter.  
Material: AISI 304.

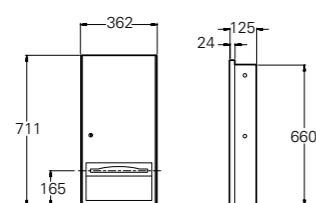

**Easy ASI9452**  
Innfelt papirdispenser  
GTIN 4005683046631

**Beskrivelse**

Rustfritt stål med sateng finish,  
for innfelling i vegg  
Material: AISI 304.

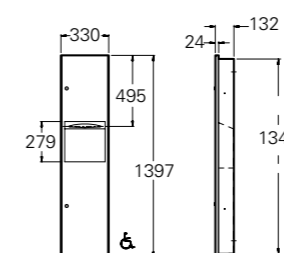

**Easy ASI9467**  
Kombinert innfelt papirdispenser og avfallsbeholder  
GTIN 4005683046693

**Beskrivelse**

Rustfritt stål med sateng finish for  
innfelling i vegg.  
Volum: 18,9 liter.  
Material: AISI 304.

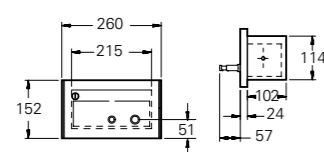

**Easy ASI9326**  
Innfelt såpedispenser  
GTIN 4005683048932

**Beskrivelse**

For innfelling i vegg med sateng finish.  
Rustfritt stål såpebeholder som sitter fast i døren  
for enkel påfylling og rengjøring. Passer til såpe og lotion.  
Volum: 1,5 liter.  
Material: AISI 304.

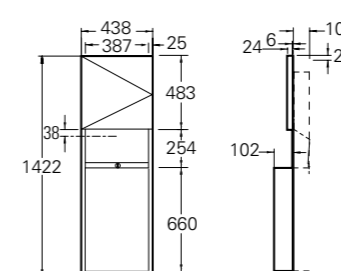

**Easy ASI9469**  
Kombinert innfelt papirdispenser og avfallsbeholder  
GTIN 4005683046792

**Beskrivelse**

Rustfritt stål med sateng finish for  
innfelling i vegg.  
Volum: 59 liter.  
Material: AISI 304.



## Public- tilbehør til sanitærrommet

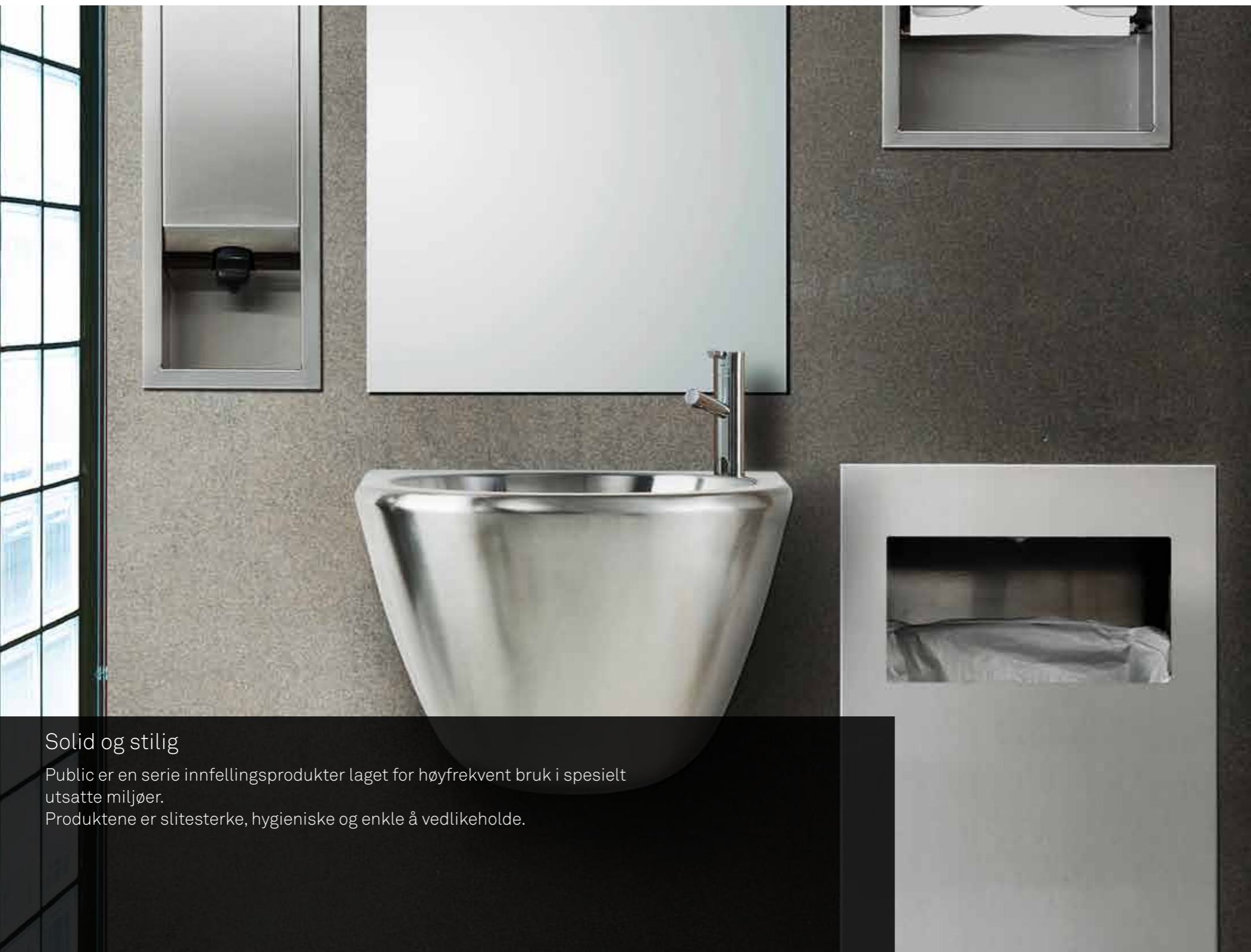

### Solid og stilig

Public er en serie innfellingsprodukter laget for høyfrekvent bruk i spesielt utsatte miljøer. Produktene er slitesterke, hygieniske og enkle å vedlikeholde.



Public kan betjenes i front eller fra eget servicerom.

# Public – tilbehør til sanitærrommet

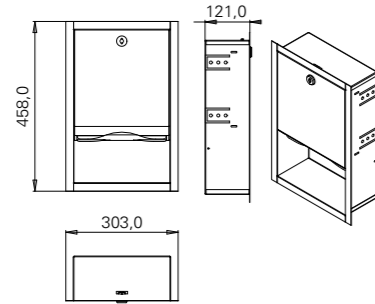

## PBPM

Public papirdispenser

NRF 7513155 GTIN 7055570014011

Beskrivelse

Rfr. stål 18/10, matt finish.  
For innfelling i vegg. For papirstørrelse opp til 250x115 mm.

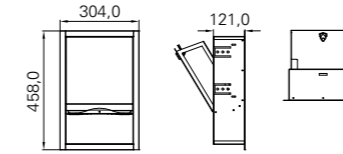

## PBSPM

Public papirdispenser servicерom

NRF 7513157 GTIN 7055570013977

Beskrivelse

Rfr. stål 18/10, matt finish.  
For innfelling i vegg.  
For papirstørrelse opp til 250x115 mm.  
Påfylling fra produktets bakside i servicерom.

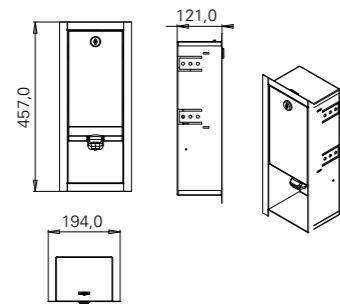

## PBS1M

Public såpedispenser

NRF 7513151 GTIN 7055570014028

Beskrivelse

Rfr. stål 18/10, matt finish.  
For innfelling i vegg. Leveres med 1-liters flaske for refill.

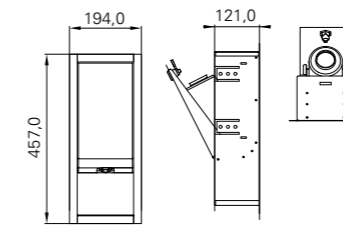

## PBSS1M

Public såpedispenser servicерom

NRF 7513153 GTIN 7055570013984

Beskrivelse

Rfr. stål 18/10, matt finish.  
For innfelling i vegg. Leveres med 1-liters flaske for refill.  
Påfylling fra produktets bakside i servicерom.

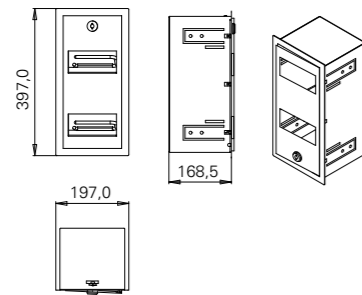

## PBT2

Public toalettrollholder

NRF 7513159 GTIN 7055570014035

Beskrivelse

Rfr. stål 18/10, matt finish.  
For innfelling i vegg.  
To toalettroller med maks ø140 mm.

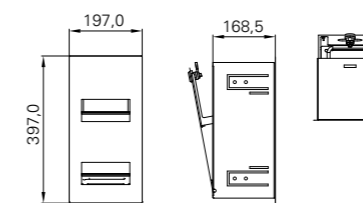

## PBST2

Public toalettrollholder servicерom

NRF 7513161 GTIN 7055570013991

Beskrivelse

Rfr. stål 18/10, matt finish.  
For innfelling i vegg.  
To toalettroller med maks ø140 mm.  
Påfylling fra produktets bakside i servicерom.

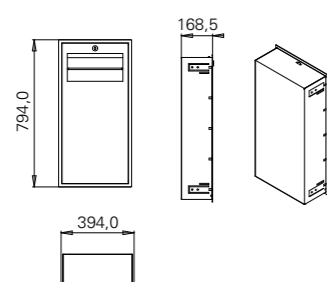

## PBA5

Public avfallsbeholder

NRF 7513163 GTIN 7055570014042

Beskrivelse

Rfr. stål 18/10, matt finish.  
For innfelling i vegg.  
50 liter.

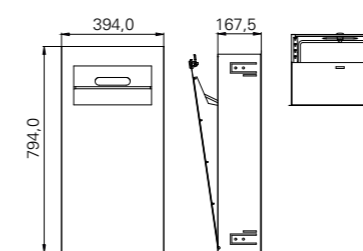

## PBSA5

Public avfallsbeholder servicерom

NRF 7513165 GTIN 7055570014004

Beskrivelse

Rfr. stål 18/10, matt finish.  
For innfelling i vegg.  
50 liter.  
Tømming fra produktets bakside i servicерom.

# Dusjpaneler



## Dusj med stil

Dusjpanel i stilrent design. Slipt finish gjør panelet hygienisk og lett å holde rent. Leveres med selvlukkende eller manuell ventil og vannbesparende dusjhode.

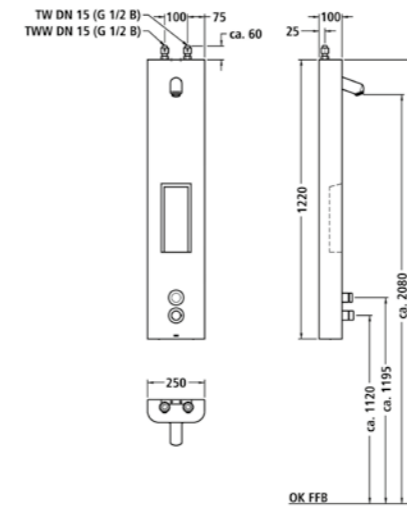

## DUSJ2000

Dusjpanel

GTIN 4005683072845

Beskrivelse

Dusjpanel i rustfritt stål med børstet finish. Med selvlukkende mekanisk ventil. Med innfelt hylle for sjampo/såpe. Termostatblandeventil for individuell temperaturregulering.

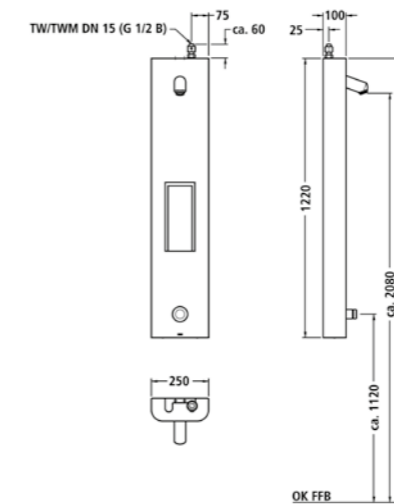

## DUSJ4000

Dusjpanel

GTIN 400568306343

Beskrivelse

Dusjpanel i rustfritt stål med børstet finish. Med selvlukkende mekanisk ventil for kaldt eller forblandet vann. Med innfelt hylle for sjampo/såpe.

# Vaskekar



## Bestselger siden 1965

Intra vaskekar passer like godt på vaskerommet, hytta eller i garasjen som på skoler eller sykehus. Solid og holdbart i rustfritt stål, med en overflate som poleres flere ganger slik at den blir sterk og skinnende blank.

Intra vaskekar har vært en bestselger siden 1965, og kommer i tre størrelser. I tillegg har vi en egen landsbruksmodell. Til enkelte av modellene kan det leveres en praktisk avrenningsrist.



### VK44STD

Vaskekar i rustfritt stål 18/10

NRF 6321813 GTIN 7055570000502

Beskrivelse

Veggmontering med konsoller, u/overløp, u/avløpsventil.  
Mål: 22 liter. Variant: Med hull for overløp.

### VK50STD

Vaskekar i rustfritt stål 18/10

NRF 6321819 GTIN 7055570000632

Beskrivelse

Veggmontering med konsoller, u/overløp, u/avløpsventil.  
Mål: 34 liter. Variant: Med 1½" avløpsventil m/plugg og kjede, samt avrenningsrist type VKRIST.  
Variant: Med hull for overløp. Ekstrautstyr: Avrenningsrist.

### VK60STD

Vaskekar i rustfritt stål 18/10

NRF 6321826 GTIN 7055570000793

Beskrivelse

Veggmontering med konsoller, u/overløp, u/avløpsventil.  
Mål: 47 liter. Variant: Med hull for overløp. Ekstrautstyr: Avrenningsrist.

### VK60LB Industri/Landbruk

Vaskekar i rustfritt stål 18/10

NRF 6321827 GTIN 7055570000502

Beskrivelse

Veggmontering med konsoller, u/hull for overløp, med 1¼" kuleventil m/kuppelrist.  
Mål: 47 liter. Ekstrautstyr: Avrenningsrist.

### VK50S1R

Vaskekar i rustfritt stål

GTIN 70555700015292

Beskrivelse

Veggmontering med støtte brakett. Leveres med 1½" plugg og kjedeventil med overløp. Oppbrett i bakkant. Leveres med batterihull på høyre side.  
Mål: 34 liter. Ekstrautstyr: Avrenningsrist.

### VK60S1R

Vaskekar i rustfritt stål

GTIN 70555700015162

Beskrivelse

Veggmontering med støtte brakett. Leveres med 1½" plugg og kjedeventil med overløp. Oppbrett i bakkant. Leveres med batterihull på høyre side.  
Mål: 47 liter. Ekstrautstyr: Avrenningsrist.

# Utslagsvasker



## Enkle å montere

Praktiske og hygieniske utslagsvasker med enkelt festesystem som sikrer stabilt og godt feste til veggen. En bakplate beskytter veggen mot vannsøl.

Produktene er i rustfritt stål, et miljøvennlig og robust materiale.

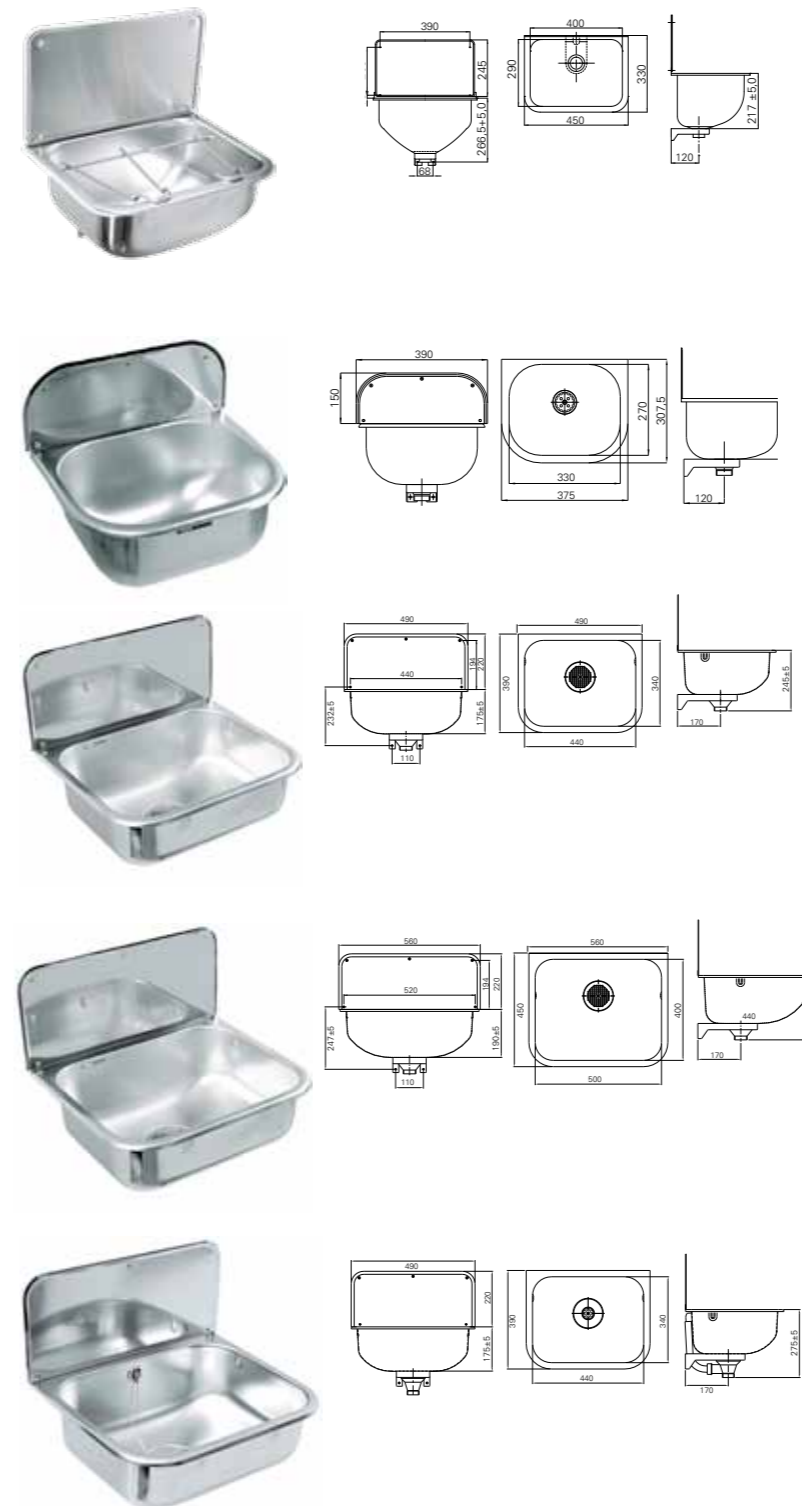

## GUB1

Utslagsvask i rustfritt stål

NRF 6320003 GTIN 7055570001059

### Beskrivelse

For veggmontering. Leveres med veggpanel, støttebrakett og 1½" avløpsventil med kuppelrist.

Varianter: GUB2. Inkludert bøtterist.

GUB3. Ø100 mm ventil med sil og bøtterist.

Leveres med ventil og støttebrakett ferdig montert.

## U1STD

Utslagsvask i rustfritt stål 18/10

NRF 6320033 GTIN 7055570001172

### Beskrivelse

Utslagvask i rustfritt stål 18/10 med bakplate.

1½" avløpsventil med kuppelrist.

## U2STD-1

Utslagsvask i rustfritt stål 18/10

NRF 6320072 GTIN 7055570014066

### Beskrivelse

Utslagvask i rustfritt stål 18/10 med bakplate.

2" avløpsventil med kuppelrist.

### Ekstraustyr

URIST2-1

### Bøtterist for U2STD

NRF 6320073 GTIN 7055570014073

## U4STD-1

Utslagsvask i rustfritt stål 18/10

NRF 6320071 GTIN 7055570014080

### Beskrivelse

Utslagvask i rustfritt stål 18/10 med bakplate.

2" avløpsventil med kuppelrist.

### Ekstraustyr

URIST4-1

### Bøtterist for U4STD-1

NRF 6320074 GTIN 7055570014097

## L1

Laboratorievask i rustfritt stål 18/10

NRF 6320083 GTIN 7055570001127

### Beskrivelse

Laboratorievask i rustfritt stål 18/10 med bakplate.

1½" avløpsventil med plugg og overløp.

# Kummer



## Kummer

Intra tilbyr et stort utvalg av løse kummer for innsveising, veggmontasje og for nedfelling. Ta kontakt med Intra for nærmere informasjon:  
[www.intra-teka.com](http://www.intra-teka.com)

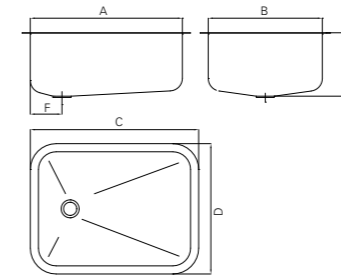

## Kummer for innsveising

### Beskrivelse

Kum i rustfritt stål 18/10 for innsveising.  
Polert inn- og utvendig.  
Uten ventiler. Hull for overløp på bestilling.

Se tabell på neste side.

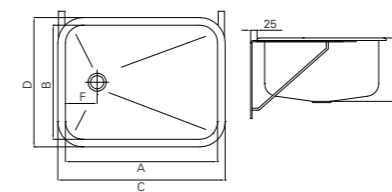

## Kummer for veggmontasje

### Beskrivelse

Kum i rustfritt stål 18/10 for veggmontasje med epoxybelagte konsoller og 1½" badekarventil med plugg og kjede, samt overløp.

Se tabell på neste side.

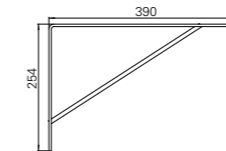

Konsoll SK 50

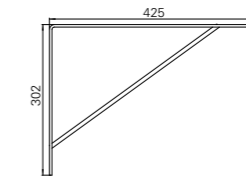

Konsoll SK 60

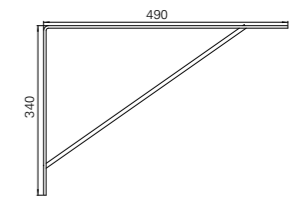

Konsoll SK 70

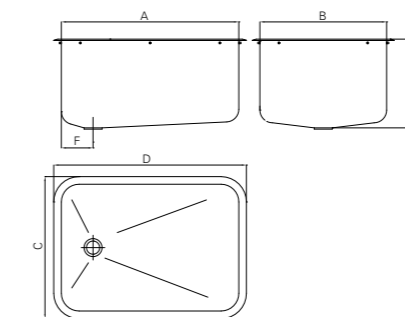

## Kummer for nedfelling

### Beskrivelse

Kum i rustfritt stål 18/10 for nedfelling i plate med festeklemmer og 1½" ventil med plugg og kjede, samt overløp.  
Tetningsmasse følger ikke med.

Se tabell på neste side.

# Kummer for innsveising

Innsveising	Utv. mål (mm)	Dyp (mm)	Material	Tykkelse (mm)	Avlops-dimensjon	Ventil	Avlops-plassing	Hjørne-radie
L14130D-02	140x320	130	AISI304	0,7 mm	Ø52 mm	Plugg	C	R80
L15M120E-97-021	150x344	120	AISI304	0,9 mm	Ø97 mm	Kurvventil	C	R50
L15MK120E-97-021	150x344	120	AISI304	0,9 mm	Ø97 mm	Kurvventil	CK	R50
L15CUB01-97-021	150x344	120	AISI304	1,25 mm	Ø97 mm	Kurvventil	CK	R50
L16-02	160x415	120	AISI304	0,7 mm	Ø97 mm	Kurvventil	C	R80
L18M160D-02	180x380	160	AISI304	0,7 mm	Ø52 mm	Plugg	C	R60
L18M160D-021	180x380	160	AISI304	0,7 mm	Ø52 mm	Plugg	C	R60
L18M160D-97-02	180x380	160	AISI304	0,7 mm	Ø97 mm	Kurvventil	C	R60
L18M160D-97-021	180x380	160	AISI304	0,7 mm	Ø97 mm	Kurvventil	C	R60
L22160D-03	220x400	160	AISI304	0,7 mm	Ø52 mm	Rist 70 mm	CK	R80
LS22160D-02	220x400	160	AISI316	0,9 mm	Ø52 mm	Rist 70 mm	CK	R80
L24MK160D-02	240x340	160	AISI304	0,7 mm	Ø52 mm	Plugg	CK	R80
L24MK160D-021	240x340	160	AISI304	0,7 mm	Ø52 mm	Plugg	CK	R80
L29160D-02	290x400	160	AISI304	0,7 mm	Ø52 mm	Plugg	CK	R80
L29160D-021	290x400	160	AISI304	0,9 mm	Ø52 mm	Plugg	CK	R80
L29160D-03	290x400	160	AISI304	0,7 mm	Ø52 mm	Rist 70 mm	CK	R80
LS29160D-03	290x400	160	AISI316	0,7 mm	Ø52 mm	Rist 70 mm	CK	R80
L30MK175E-97-021	300x344	175	AISI304	0,9 mm	Ø97 mm	Kurvventil	CK	R70
L34M160D-02	339x436	160	AISI304	0,7 mm	Ø52 mm	Plugg	CL	R85
L34M160D-021	339x436	160	AISI304	0,7 mm	Ø52 mm	Plugg	CL	R85
L34M160D-97-02	339x436	160	AISI304	0,7 mm	Ø97 mm	Kurvventil	CL	R85
L34M160D-97-021	339x436	160	AISI304	0,7 mm	Ø97 mm	Kurvventil	CL	R85
L345-021	345x415	160	AISI304	0,7 mm	Ø97 mm	Kurvventil	C	R80
L35M160D-02	350x350	160	AISI304	0,7 mm	Ø52 mm	Plugg	CL	R80
L35M160D-021	350x350	160	AISI304	0,7 mm	Ø52 mm	Plugg	CL	R80
L37M160D-021	340x370	160	AISI304	0,7 mm	Ø52 mm	Plugg	CL	R80
L37MK160D-021	340x370	160	AISI304	0,7 mm	Ø52 mm	Plugg	CK	R80
L40MK160D-02	350x400	160	AISI304	0,7 mm	Ø52 mm	Plugg	CK	R80
L40MK160D-021	350x400	160	AISI304	0,7 mm	Ø52 mm	Plugg	CK	R80
LS40MK160D-02	350x400	160	AISI316	0,9 mm	Ø52 mm	Plugg	CK	R80
L40M160D-021	350x400	160	AISI304	0,7 mm	Ø52 mm	Plugg	CL	R80
L41MK175E-97-02	344x410	175	AISI304	0,9 mm	Ø97 mm	Kurvventil	CK	R50/R70
L41MK175E-97-021	344x410	175	AISI304	0,9 mm	Ø97 mm	Kurvventil	CK	R50/R70
L41CUB03-021	344x410	200	AISI304	1,25 mm	Ø97 mm	Kurvventil	CK	R50/R70
L44220D-021	400x400	220	AISI304	0,9 mm	Ø52 mm	Plugg	CK	R80
BA3013-R31	260x300	135	AISI304	0,8 mm	Ø52 mm	Plugg	CK	R50
BA340-R41	340x300	145	AISI304	0,9 mm	Ø52 mm	Plugg	CK	R50
BA400-R41	400x340	145	AISI304	0,9 mm	Ø52 mm	Plugg	CK	R80
BA400-R42	400x340	145	AISI304	0,9 mm	Ø97 mm	Kurvventil	CK	R80
BA400-S31	400x340	145	AISI316	0,9 mm	Ø52 mm	Plugg	CK	R80
BA480-R41	480x340	145	AISI304	0,9 mm	Ø52 mm	Plugg	CK	R80
BA480-R42	480x340	145	AISI304	0,9 mm	Ø97 mm	Kurvventil	CK	R80
BA480-S31	480x340	145	AISI316	0,9 mm	Ø52 mm	Plugg	CK	R80
BA5016-R41	500x400	160	AISI304	0,9 mm	Ø52 mm	Plugg	CK	R70
BA5016-R42	500x400	160	AISI304	0,9 mm	Ø97 mm	Kurvventil	CK	R70
LA500-021	500x400	200	AISI304	0,9 mm	Ø97 mm	Kurvventil	CK	R70
BC313-R316	Ø313	150	AISI304	0,8 mm	Ø52 mm	Plugg	C	
BC313-R35	Ø313	150	AISI304	0,8 mm	Ø97 mm	Kurvventil	C	
BC380-R41	Ø380	155	AISI304	0,8 mm	Ø52 mm	Plugg		
BC380-R42	Ø380	155	AISI304	0,8 mm	Ø97 mm	Kurvventil		
LBE50-021	500x400	200	AISI304	0,9 mm	Ø52 mm	Rist 70 mm	C	R70
LBEX50-021	500x400	200	AISI304	0,9 mm	Ø97 mm	Kurvventil	C	R70
LSBE50-021	500x400	200	AISI316	0,9 mm	Ø52 mm	Rist 70 mm	C	R70
SK27 INSV	330x270	180	AISI304	0,9 mm	Ø52 mm	Plugg	CL	R95
SK5020 INSV	500x400	200	AISI304	0,9 mm	Ø52 mm	Plugg	C/CK	R70
SK5030 INSV	500x400	300	AISI304	1,25 mm	Ø52 mm	Plugg	CL	R70
SK5525 INSV	550x550	250	AISI304	1,0 mm	Ø52 mm	Plugg	CL	R70
SK6025 INSV	600x450	250	AISI304	1,0 mm	Ø52 mm	Plugg	CK	R70
SK6030 INSV	600x450	300	AISI304	1,25 mm	Ø52 mm	Plugg	CK	R70
SK7030 INSV	700x500	300	AISI304	1,25 mm	Ø52 mm	Plugg	CK	R70

# Kummer for veggmontasje

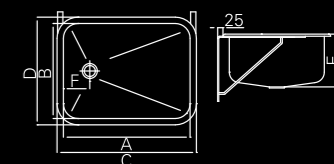

Veggmontasje	A	B	C	D	E	F
SK 50/20 Art. nr.: SK5020 VEGG NRF-nr.: 6320606 GTIN: 7055570001554	500	400	560	460	200	125
SK 50/30 Art. nr.: SK5030 VEGG NRF-nr.: 6320616 GTIN: 7055570001585	500	400	560	460	300	125
SK 60/25 Art. nr.: SK6025 VEGG NRF-nr.: 6320626 GTIN: 7055570001639	600	450	660	510	250	125
SK 60/30 Art. nr.: SK6025 VEGG NRF-nr.: 6320636 GTIN: 7055570001660	600	450	660	510	300	125
SK 70/30 Art. nr.: SK7030 VEGG NRF-nr.: 6320656 GTIN: 7055570001714	700	500	760	560	300	125

# Kummer for nedfelling

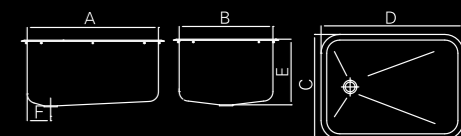

Nedfelling	A	B	C	D	E	F
SK 27/18 uten overløp Art. nr.: SK27NEDFUOVL NRF-nr.: 6320694 GTIN: 7055570001431	270	330	310	370	180	110
SK 27/18 Art. nr.: SK27NEDFOVL NRF-nr.: 6320696 GTIN: 7055570001424	270	330	310	370	180	110
SK 50/20 Art. nr.: SK5020NEDF NRF-nr.: 6320604 GTIN: 7055570001516	500	400	560	460	200	125
SK 50/30 Art. nr.: SK5030NEDF NRF-nr.: 6320614 GTIN: 7055570001578	500	400	560	460	300	125
SK 60/25 Art. nr.: SK6025NEDF NRF-nr.: 6320624 GTIN: 7055570001622	600	450	660	510	250	125
SK 60/30 Art. nr.: SK6030NEDF NRF-nr.: 6320634 GTIN: 7055570001653	600	450	660	510	300	125
SK 70/30 Art. nr.: SK7030NEDF NRF-nr.: 6320654 GTIN: 7055570001684	700	500	760	560	300	125

# Tilbehør for sanitærrrom



## Det lille ekstra

Sørg for at toalettrullholdere, speil og knagger står i stil med resten av sanitærrømmet. Elegant og minimalistisk i børstet og matt finish fra Intra. Stil går ikke på bekostning av holdbarhet, alle våre produkter er hærverksikre.



### TBTOA-FU

Exclusive toalettrullholder  
GTIN 4005683709512

Beskrivelse

Rfr. stål 18/10. Matt finish.  
Bøyle for 1 standard toalettrull  
max bredde 100 mm.  
Utvendig mål i mm 125 x 115 x 30.  
Material: AISI 304.



### TBMIRROR1

Public speil  
NRF 7513089 GTIN 4005683730042

Beskrivelse

Rfr. stål 18/10. Vandalsikkert.  
600x500 mm med skjult feste.  
Material: AISI 304.



### TBHOOK-EX

Exclusive knagg  
GTIN 4005683709017

Beskrivelse

Rfr. stål 18/10. Matt finish. Knagg for veggmontering.  
Utvendig mål i mm 45 x Ø20. Material: AISI 304.

## Støtتهåndtak for HC

Praktiske støtتهåndtak for bruk i sanitærrrom eller utendørs.



### TBADP-001

Dusjsete  
GTIN 8421152074589

Beskrivelse

Rfr. stål 18/10.  
Oppløftbart sete til dusj/bad.  
Lengde: 380 mm. Dypde: 395 mm.



### TBBP-001

Støtتهåndtak – venstre  
GTIN 8451152074442

### TBBP-002

Støtتهåndtak – høyre  
GTIN 8451152074459

Beskrivelse

Rfr. stål 18/10.  
Støtتهåndtak for sete, WC, bidet og servant.  
Lengde: 825 mm. Bredde: 153 mm.



# Tilbehør for sanitærrrom



## TBBP-005

Oppløftbart støttehåndtak  
GTIN 8421152074435

### Beskrivelse

Rfr. stål 18/10.  
Oppløftbart støttehåndtak for WC, bidet og servant.  
Med toalettrullholder.  
Lengde: 795 mm.



## TBBP-006

Hjørne støttehåndtak  
GTIN 8421152074480

### Beskrivelse

Rfr. stål 18/10.  
Hjørnestøttehåndtak for dusj og bad.  
762 mm ut fra hjørnet i hver retning.



## TBBP-007

GTIN 8421152074558

## TBBP-008

GTIN 8421152074565

## TBBP-009

GTIN 8421152074572

Horisontalt/vertikalt støttehåndtak

### Beskrivelse

Rfr. stål 18/10.  
TBBP-007 Lengde: 305 mm.  
TBBP-008 Lengde: 457 mm  
TBBP-009 Lengde: 760 mm



## TBBP-010

Støttehåndtak  
GTIN 8421152074497

### Beskrivelse

Støttehåndtak for dusj, vinkel 135°, til vegg.  
Rfr. stål 18/10. Ø30 mm.  
Mål: 306 mm x 459 mm.



## TBBP-012 – venstre

GTIN 8421152074541

## TBBP-013 – høyre

GTIN 8421152074534

Støttehåndtak

### Beskrivelse

Rfr. stål 18/10. Støttehåndtak 90° for WC,  
bidet og servant. Mål: 306 mm x 459 mm.



## TBBP-014 – venstre

GTIN 8421152074466

## TBBP-015 – høyre

GTIN 8421152074473

Støttehåndtak for WC/servant

### Beskrivelse

Rfr. stål 18/10. Ø30 mm. Støttehåndtak  
vegg til gulv for WC/servant.  
Mål: 825 mm x 900 mm.





Intra er ledende i Skandinavia innen kjøkkenvasker, minikjøkken og sanitærprodukter i rustfritt stål.  
Intra er en del av Teka Industrial S.A. som er en av verdens største produsenter av kjøkkenvasker og hvitevarer med fabrikker og salgskontor over hele verden.

Besøk [www.intra-teka.com](http://www.intra-teka.com) for mer informasjon om våre øvrige produkter.

intra

BENNETT AS FOT: SPØT 08-2010 NORSK 20.000  
VI TAR FORBEHOLD OM EVENTUELLE TRYKKEFEIL

**intra**  
INSPIRED BY DESIGN

A COMPANY OF THE **teka**-GROUP