

TRAE

DANEF



PRODUKT INFORMATION



BY VENØ

TRÆ PANELER



BY VENØ er dansk design- og akustikpaneler i træ med flere varianter af lameller, til væg og loft i høj kvalitet.

Bag BY VENØ brandet står Fog & Venø A/S som står for al design og produktion. Hos Fog & Venø A/S har vi udover design også fokus på den grønne omstilling i vores materialevalg, og håndtering af produktet efter endt brug.

Fog & Venø producerer paneler i forskellige størrelser, både til private og professionelle aktører i byggeriet.

For at sikre den højeste kvalitet på vores produkter, bliver alle paneler kvalitetskontrolleret under produktionen og pakning, for at undgå fejl på akustikpaneler, inden de bliver sendt ud til kunden.

Med BY VENØ akustikpaneler vil du opnå forbedret indeklimate og velvære, i både private hjem og på arbejdspladser.

Akustikpaneler kan dæmpe og stoppe efterklangstiden i et rum, hvor der opholder sig flere personer på en gang. Ved korrekt opsætning kan man reducere støjen med op til 50%.

Vores akustikpaneler er typisk produceret med en PET-filt som bagplade. PET-filt er typisk 50% ny plast og 50% genbrugsplast, vores lameller er enten i MDF eller krydsfiner, hvorpå der er limet ægte finer på forsiden. Dette betyder, at der kan forekomme nuanceforskelle i udtrykket på fineren.

Sådan skaber du den ideelle lydoplevelse i et rum.

Vigtigheden af akustikregulering er undervurderet i mange byggerier. Lyd påvirker os i vores dagligdagen. Den kan gøre forskellen mellem en god dag eller en dårlig hverdag på f.eks. skolen, på arbejdet, i biografen, teateret etc.

Sænk støjniveauet på en effektiv måde med BY VENØ akustikpaneler.

Hvordan skaber du det ideelle indeklima, både i private hjem og på arbejdspladsen? Har du udfordringer med at høre, hvad andre siger når der er flere i rummet? Udfordringen med dårlig akustik, er velkendt og en stor udfordring for mange mennesker!

Hvad er skyld i den dårlige lyd, og hvad kan vi gøre, for at forbedre den?

Lydbølger bevæger sig rundt i lokalet, og hver gang lydbølgen rammer en hård overflade, bliver den kastet retur ud i rummet, hvor dens efterklangstid med tiden, bliver mindre og mindre. Med flere mennesker, telefoner, small talk betyder at der konstant er efterklang i rummet, og det er her, at vores akustikpaneler gør en stor forskel.

Vores danskproducerede akustikpaneler bryder lyden og absorberer lydbølgen, så den dør ud, når den rammer panelerne. Det betyder, at lydbølgen bliver elimineret og efterklangstiden bliver forkortet, hvilket vil forbedre indeklimaet og følelsen af velvære i rummet, uanset om det er privat, erhverv eller offentlige byggerier vi taler om.

2

Hvorfor vælge BY VENØ?

- God akustik
- Dansk design
- Dansk kvalitetsprodukt
- Sundt indeklima som skaber trivsel og velvære
- Nem og hurtig montage

Alle vores paneler er fremstillet af FSC-certificeret træ og finer.



Miljømerket for
æneværdigt ekoybrug





Amerikansk Valnød



Mahogni



Ask



Bøg

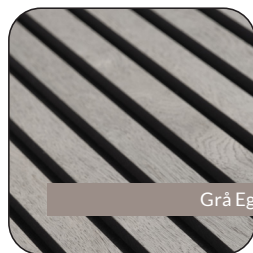

Grå Eg



Eg



Rustik Eg



Eg (Krydsfinér)



Eg (Brun MDF/Grå)

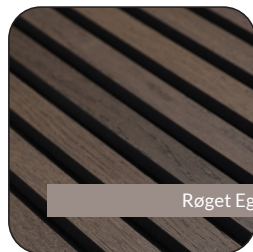













































Røget Eg



TRÆ PANELER specifikationer



 Finér	 Kerne	 Filt	 Dimensioner	 m ²	 Vægt
Amerikansk Valnød			20 x 600 x 2400 mm	1,44	9,7 kg
Ask			20 x 600 x 2400 mm	1,44	9,7 kg
Bøg			20 x 600 x 2400 mm	1,44	9,7 kg
Grå Rustik Eg			20 x 600 x 2400 mm	1,44	9,7 kg
Mahogni			20 x 600 x 2400 mm	1,44	9,7 kg
Eg			20 x 600 x 2400 mm	1,44	9,7 kg
Rustik Eg			20 x 600 x 2400 mm	1,44	9,7 kg
Røget Eg			20 x 600 x 2400 mm	1,44	9,7 kg
Amerikansk Valnød			20 x 600 x 3000 mm	1,8	12,1 kg
Ask			20 x 600 x 3000 mm	1,8	12,1 kg
Bøg			20 x 600 x 3000 mm	1,8	12,1 kg
Grå Rustik Eg			20 x 600 x 3000 mm	1,8	12,1 kg
Mahogni			20 x 600 x 3000 mm	1,8	12,1 kg
Eg			20 x 600 x 3000 mm	1,8	12,1 kg
Rustik Eg			20 x 600 x 3000 mm	1,8	12,1 kg
Røget Eg			20 x 600 x 3000 mm	1,8	12,1 kg
Eg			20 x 600 x 3600 mm	2,16	14,6 kg
Ask			20 x 600 x 3600 mm	2,16	14,6 kg
Amerikansk Valnød			20 x 600 x 3600 mm	2,16	14,6 kg

4

Produkter som passer til panelet:

- Skruer 4,5x45mm. sorte
- Lim: 290ml. montagelim
- Afslutnings lister



Q&A



Hvor stort et areal må jeg dække med akustikpaneler?

Som udgangspunkt, anbefaler vi, at du dækker hvad der svarer til ca. 20% af vægarealet eller ca. 30% af gulvarealet i rummet, for at opnå en væsentlig forbedring af lyd kvaliteten i rummet.

Rengøring?

Vores akustikpaneler kan let rengøres med en opvredet fugtig klud eller med en støvsuger.

Montering af paneler

Det er super let at montere vores akustikpaneler. Montering kan ske direkte på væg med lim eller skruer - eller på 45mm forskalling.

Ved montering med skruer anbefaler vi 15 skruer per panel (4,5x45mm) ved panellængde på 240cm (18-21 stk ved 300/360cm)

Se i øvrigt monteringsstegning på side 6.

Tolerancer/Afvigelser fra angivne mål

Tolerancer: +/- 3mm.

Vinkelrethed: Længde/bredde +/- 2mm.

Vægt +/- 10%

Vores lameller er enten i MDF eller krydsfiner, hvorpå der er limet ægte finer på forsiden. Dette betyder, at der kan forekomme nuanceforskelle i udtrykket på fineren.

Bortskaffelse/Genbrug:

Bæredygtighed er en vigtig del af vores DNA. Vi har derfor haft høj fokus på at håndtering af vores paneler efter endt brug er så simpel som overhovedet mulig. (se illustration til højre)

1. Filten (bagsiden) fjernes fra lamellerne og deponeres som plastikaffald, hvor det kan genanvendes.

2. Lamellerne sorteres som genbrugstræ, hvor det kan recycles til nye materialer.

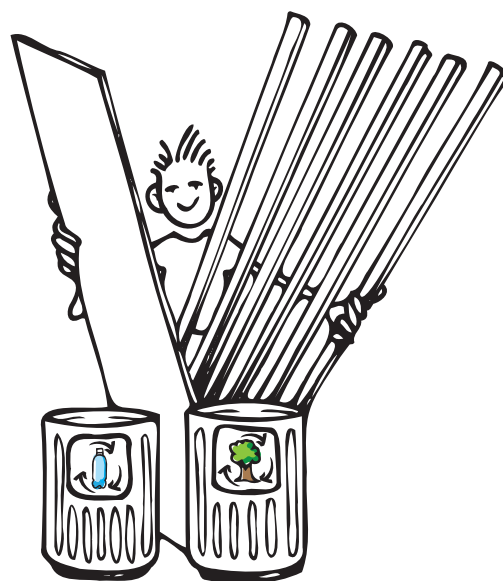

5



Panel montering



Figur 1:

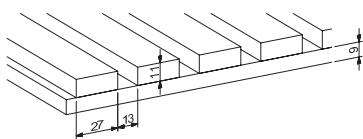
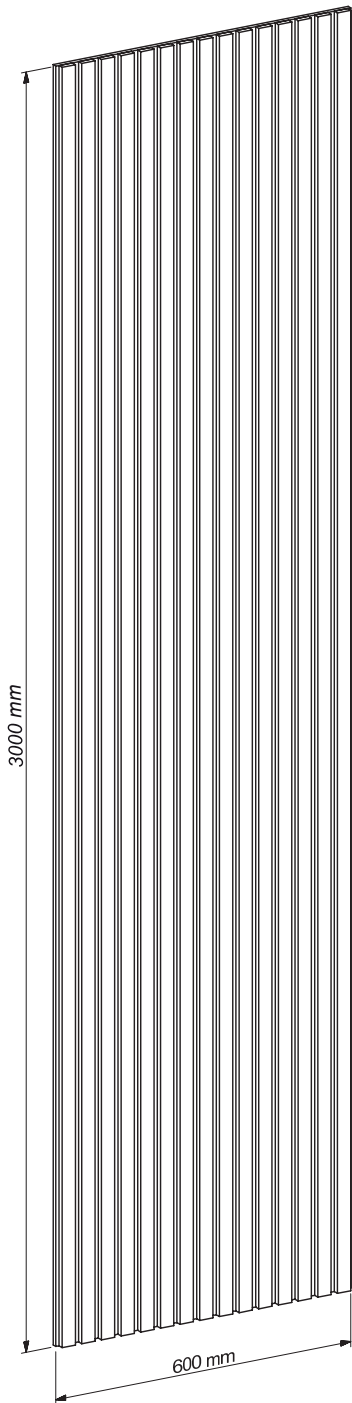

Figur 2:

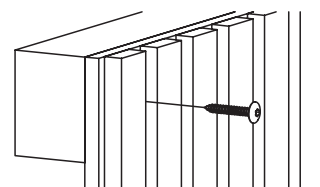
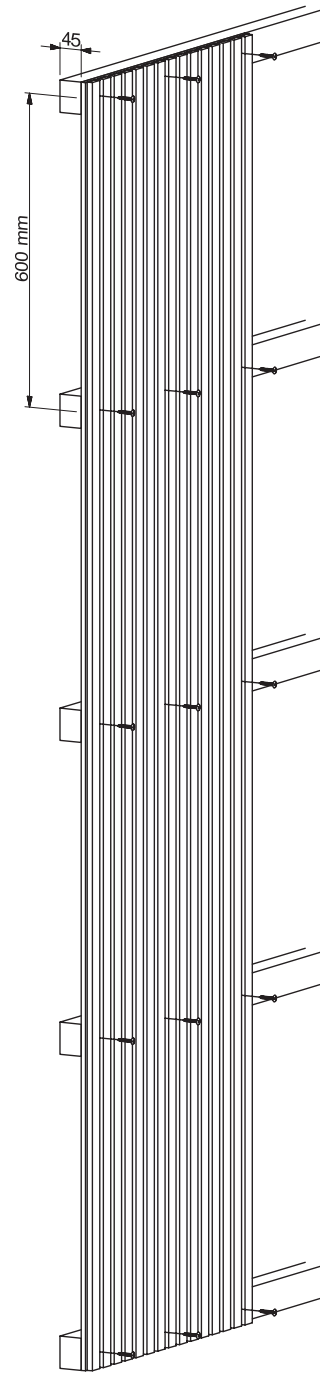

Akustikmålinger

Lydtest iht. DS/EN ISO 354:2003

Figur 3:

Stærke akustik-egenskaber
 Lydtest monteret med 45mm luft bag panelet
 Lukket ramme omkring kant

Test areal 10.8 m²
 Rum-volumen 215 m³
 Rum overflade areal 305 m²

Frequency [Hz]	α_s
100	0.09
125	0.22
160	0.30
200	0.53
250	0.56
315	0.87
400	0.99
500	0.97
630	0.97
800	1.02
1k	1.02
1.25k	0.91
1.6k	0.90
2k	0.87
2.5k	0.80
3.15k	0.81
4k	0.77
5k	0.71

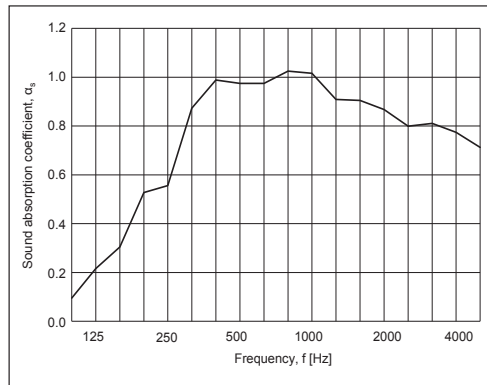

Figur 4:

Montering: De 11 paneler er lagt fladt på
 betongulvet i test rummet.
 Lukket ramme omkring kant.

Test areal 10.8 m²
 Rum-volumen 215 m³
 Rum overflade areal 305 m²

Frequency [Hz]	α_s
100	0.02
125	0.02
160	0.02
200	0.05
250	0.05
315	0.11
400	0.16
500	0.26
630	0.32
800	0.46
1k	0.63
1.25k	0.78
1.6k	0.97
2k	1.11
2.5k	1.05
3.15k	0.88
4k	0.75
5k	0.68

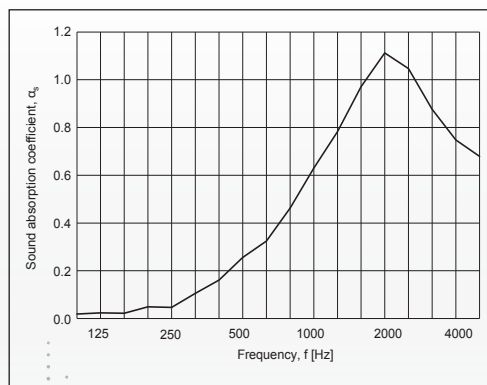

Test:

Formaldehydetest: Dansk Teknologisk Institut
 Indeklimatest: Dansk Teknologisk Institut
 Akustiktest: Dansk Teknologisk Institut



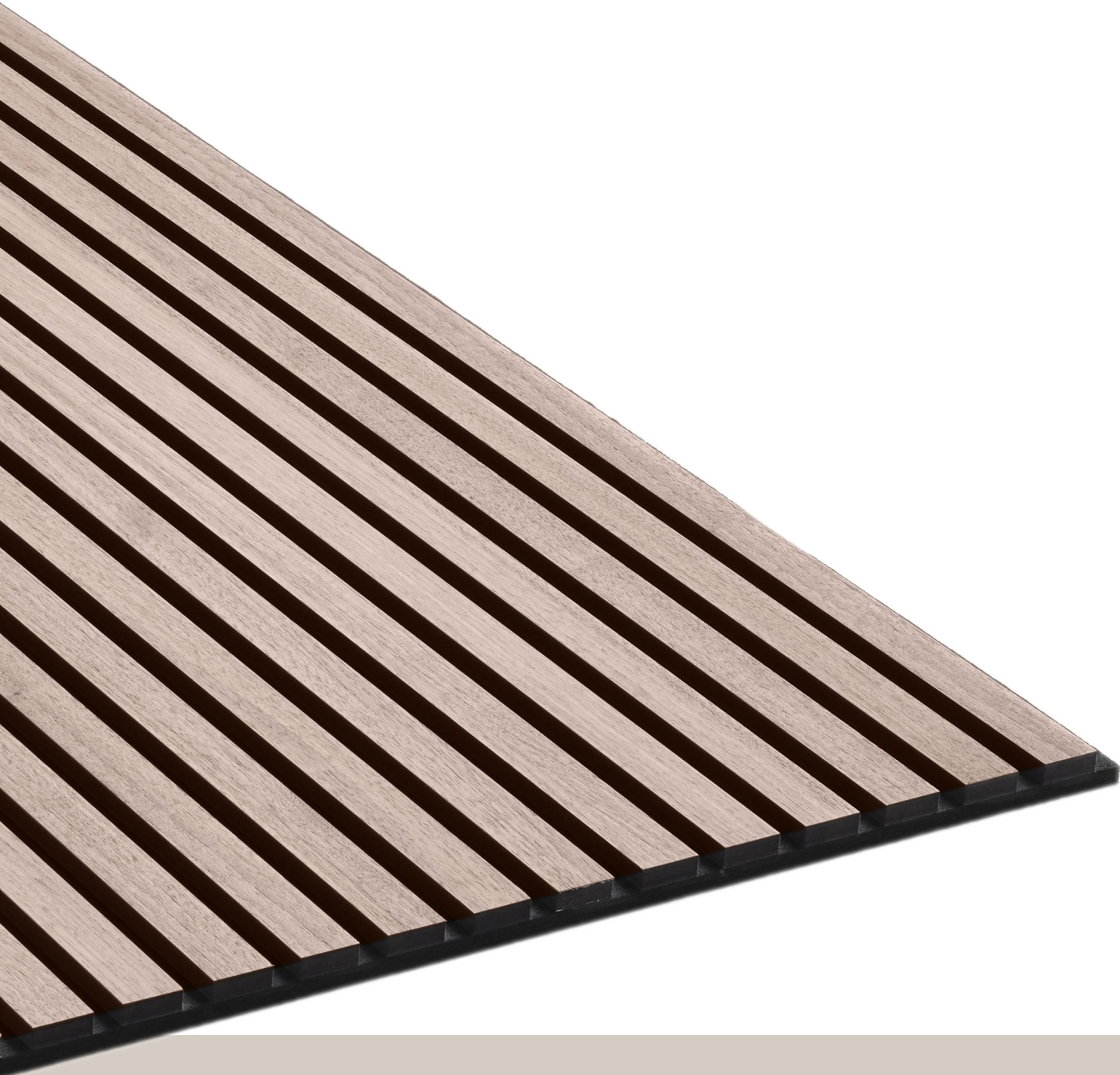

BY VENØ

Kontaktinformation

Fog & Venø A/S
Buntmagervej 5,
DK-7490 Aulum
Tlf: (+45) 88 77 83 70
hello@fog-veno.com
www.byveno.com