

WATERGUARD SYSTEM OSO SUPERSMART



Det komplette
produktet for
alle boliger!



Waterguard System OSO SuperSmart

med integrert ekspansjonskar.

Det komplette produktet for alle boliger!

OSO Supersmart varmtvannsbereder med Waterguard-systemet, er en nyhet som gir deg både varmtvannsbereder med ekspress-funksjon, lekkasjesikring for hele huset, og et elektronisk styrings-system i en og samme pakke!

Waterguard System OSO SuperSmart gir deg den mest energi-effektive varmtvannsberederen på markedet. Den varmer vannet ditt tre ganger raskere enn andre beredere på markedet, og reduserer strømforbruket ditt.

I tillegg til den supereffektive varmtvannsberederen, er Waterguard automatiske vannstoppere integrert i sentralen. De trådløse sensorene gir signal om lekkasje. Magnetventilen på hovedstoppekran stenger da all vanntilførsel, og sentralenheten kan varsle din alarmsentral.

Systembeskrivelse

Waterguard System OSO SuperSmart trådløst system består av: OSO SXS 200, sentralenhet, magnetventil, 1 stk. sensorledning og 2 stk trådløse sensorer. Hvis en sender gir signal om lekkasje, vil sentral enhet bli varslet og magnetventilen vil automatisk stenge vann tilførsel.

NRF nr: 5648289

Sentralenheten er ved levering programmert med egen ID-kode, selve monteringen og idriftssettelse av sensorer mot sentralen vil beskrives nærmere i monteringsbeskrivelsen.

Sentralenheten viser lekkasjealarmer med lysdioden "Leak" og kanal nr. i et tosfret LED display, lydsignal/alarm vil også aktiviseres. Batterifeil "Battery" hos trådløse sensorer vises også på tilsvarende måte.

Rekkevidden for de trådløse enhetene er under gunstige forhold 2-300 m i fri sikt og 50 m innendørs, dette kan variere avhengig av en rekke faktorer

Sensorer måler eventuelle lekkasjer hvert 10. sekund med innebygde følere, eller med sensortipp tilkoblet sensoren. Batteriets levetid i sensoren er beregnet til inntil 5 år ved normal drift. (2 stk. AA batterier). Ved bytte av batteri trenger ikke sensoren å programmeres på nytt.

OSO SXS 200 monteres iflg. montasje og bruksanvisning vedlagt egen brosjyre på berederen.

Tilleggsprodukter:

Trådløs dørbryter

Trådløs magnetventil

Waterguard registrerer raskt en vannlekkasje og magnetventilen stenges automatisk. Installasjonen inngår som premiereduserende tiltak hos forsikrings-selskapene.



NYHET!
Nå med integrert
ekspansjonskar.



VIKTIG! Ved installasjon av ekspansjonskar, se egen brukerveiledning fra OSO.

Waterguard system OSO SuperSmart – prinsippskisse montering

Montering/utplassering trådløse sendere:

- Se prinsippskisse.
- Sender-brakett festes på vegg og sender plasseres i brakett, påmontert medfølgende sensortipp.
- Sender kan også plasseres på gulv uten brakett.

Waterguard System OSO SuperSmart

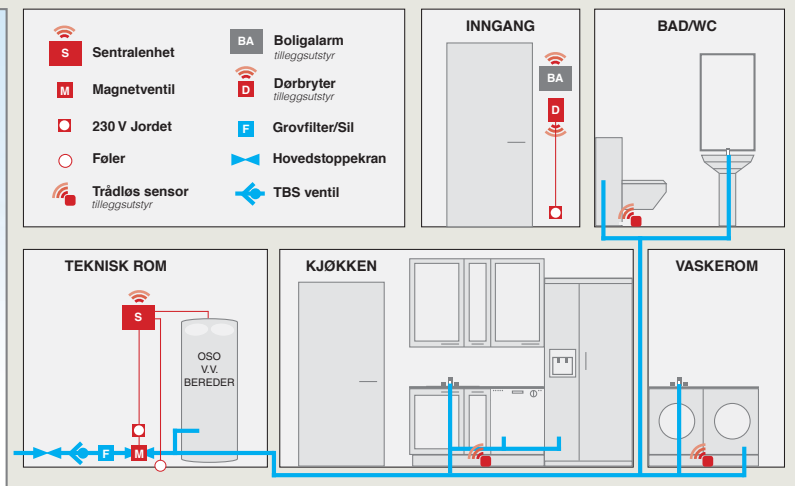

Monteringsbeskrivelse

Magnetventil og sentralenhet

Magnetventil:

- Magnetventil innmonteres på kaldt-vanns-ledningen etter hovedstoppekran.
- Er det montert brannslange, MÅ magnetventil innmonteres etter uttak for brannslange.
- Magnetventil kan monteres horisontalt eller vertikalt, når ventilen monteres horisontalt skal spolen aldri henges nedover.
- Magnetventilen må monteres i riktig strømretning, merket med pil på ventilen.
- Magnetventilen må monteres av godkjent VVS installatør.
- **Filter/Sil må** innmonteres før magnetventil der det er fare for smuss og større partikler i vannet, som kan legges seg i ventилhus.



Sentralenhet:

- Sentralenhet festes på vegg ved OSO berederen med skruer vedlagt.
- Fabrikkmontert kabel for magnetventil tilkobles ventilen. Pakning og skruer vedlagt.
- Sensorledning legges fra sentral og frem til område som skal overvåkes.
- Se avsnitt sensor/sensor ledning.
- Sensorledning tilkobles sentralenhet under boksen (lekkasje).
- Støpsel tilkobles 230 volt jordet stikkontakt.
- Hvit 4. leder fra bereder kobles i sentralen.
- OBS! Systemet skal testes min. 1-2 ganger i året, og alltid etter montering. Fukt sensor og kontroller at vannet stenges.
- Før systemet tilbakestilles etter eventuell lekkasje, må hovedstoppekran stenges, for så å åpnes igjen etter tilbakestilling.

SELMOSJONERENDE VENTIL:

Ventilstyringen er utstyrt med mosjoning av magnetventil. Dette forhindrer pilotventilen i magnetventilen i å sette seg fast som følge av f.eks. partikler i vannet.

Sentralenheten er programmert til å gi én mosjoning pr. 24 timer.

Tilkoblinger

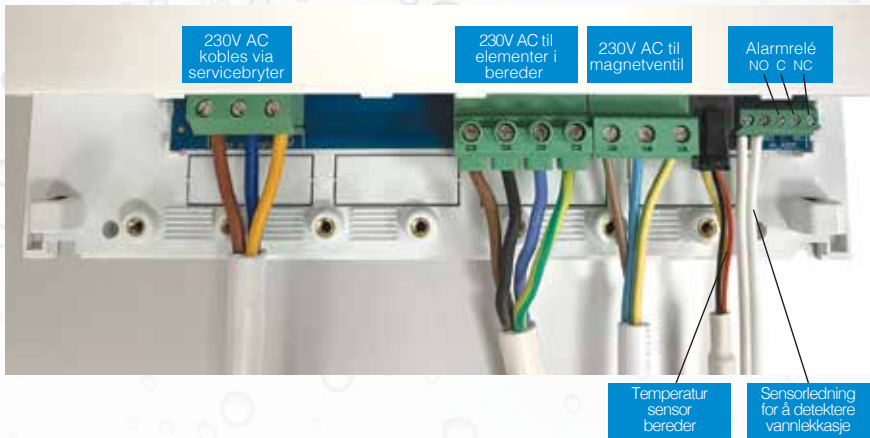

Failure

Varsel om feilmeldinger i systemet / røde lysdioder.

°C.Stat

Ved feil i temp.reguleringen i berederen vil T.Stat lampen lyse og lyd-giver varsle. Dette vil også skje om nettspenning påsettes systemet, uten at v.v.bereder er fylt opp med vann. Det er også innebygd sikkerhets-termostat i tanken om ikke sentralens effektrelé kobler ut.

Element

Innebygde rutiner i OSO SuperSmart sjekker jevnlig at varmekolbene fungerer.

Dersom sentralen forsøker å varme opp vannet, uten at det blir noen temperaturstigning, er det sannsynlig at det er feil i en varmekolbe. Det kobles da automatisk over til den kolben som er i orden og samtidig varsles det med lys og lyd. Trykk på Reset knappen for avstilling av lys og lydmed melding.

Battery

Lav batterispenning i trådløse vannsensorer vil varsles til sentralen og lampen Battery vil lyse, samtidig som lyd-giver aktiveres. Batterier må da byttes !

Leak

Dersom sensorledning er tilkoblet sentralen og varsler lekkasje, vil lampen Leak lyse, lyd-giver aktiveres og displayet vise 0.

Hvis en eller flere trådløse lekkasjesensorer aktiveres vil Leak lampen lyse, lyd-giver aktiveres og displayet vise sensorens id.nr.(10-29). Ved lekkasjemelding kobler også effekt rele ut slik at tanken ikke varmes opp, i tilfelle tanken ikke får tilførsel av vann.

Alle alarmer aktiverer også alarmrelé som kan kobles opp mot alarmsentral.

Programering

Funksjonsknapper

Ved første gangs spenningstilkobling vil displayet vise 75°C. Dette er da den gjeldende set-temperatur på vannet både ved øvre og nedre kolbe. Set-temperaturen kan endres opp eller ned med piltaster ved siden av displayet.

Funksjonsknapper

Funksjonknappene lyser med hvitt lys når de er aktivert.

Prog



Trykker du på denne knappen lyser den, og displayet viser PO. Vi er nå i programmeringsmodus og du kan melde opp de trådløse sensorene. (Se prog. sens).

Ved andre oppmeldinger kan du bla med piltastene og velge hvilken programmeringsmodus du skal bruke.

PO – Oppmelding vannsensor

P1 – Oppmelding trådløs dørbryter.
(Tilvalg utstyr).

P2 – Oppmelding trådløs adapter for ekstra magnetventil.
(Tilvalg utstyr).

Programmering av trådløse sensorer (må utføres)

- Trykk på Prog knappen på sentralenheten, PO vises.
- Etter et nytt trykk på Prog knappen og sensor id. nr. velges med piltaster, fra 10-29.
- Når du har valgt sensor id. nr trykker du på Prog igjen og sentralen venter i 10 sek. på at du skal trykke på programmeringsknapp på sensoren. (Se under trådløs sensor).
- Når sentralen og sensor har utvekslet info. for id-setting korrekt, vender sentralen tilbake til normal driftsmodus. (Fornuftig å merke sensor med programmert nr.bak med vannfast tusj).



Economy



Hvis en ønsker kun å varme opp øvre del av berederen, trykkes denne knapp inn, lys aktiveres under knappen. (Spareposisjon, ca. 100 l v.v volum). Hvis Economy ikke er aktivert er berederen i normal modus, (Øvre del varmes først, deretter nedre del, 200 l v.v.volum).

Vacation

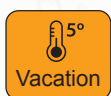

Berederen kan settes i feriemodus ved å trykke på vacation knappen. Berederen vil da kun varmes opp til 5°C , for å spare energi og holde berederen frostsikker.

Nytt trykk på vacation eller reset knappen opphever vacation innstillingen.

Reset



Trykk på reset knappen avstiller alarm eller feilmelding, og til raskt å komme ut av Prog.-modus. Ved trykk på denne knappen lyser den i 1-2 sek.

All regulering begynner fra start (releer kobler inn/ut osv.) etter sist brukte set-temp verdi.

Vacation modus kan også avstilles her.

Legionella

Når set-temperaturen på berederen settes til under 65°C av forbrukeren skal denne funksjonen automatisk aktiveres.

Berederen vil da bli varmet opp til 75°C en gang i uken, og derved eliminere muligheter for vekst av legionelle bakterier.

Monteringsbeskrivelse

Trådløs sensor og sensorledning



Trådløs sensor:

- Trådløs sensor måler eventuelle lekkasjer hvert 10 sekund med innebygde følere eller sensortipp tilkoblet senderen.
- Sender-brakett festes på vegg. Sender plasseres i brakett, påmontert medfølgende sensortipp.
- Montasje på gulv: Brakett fjernes, og sender legges direkte på underlaget/ gulvet som ønskes overvåket.
- Trådløs sender bør plasseres på gunstig punkt vedrørende overvåking og slik at den er tilgjengelig når batteri skal skiftes.
- Batteriets levetid i senderen er begrenset til inntil 5 år ved normal drift. (2 stk. AA batterier).
- Sensortest: Test sensor ved å fukte sensorpunkt. Ved alarm se at vannet stenges. Trykk reset etter alarm for å tilbakestille systemet.
- Rød lysdiode på sensor lyser ved aktivering.
- Sensortape: Fjern sensortipp på trådløs sensor og monter sensortape på samme plass. Klippes i riktig lengde.

Sensorledning:

- Sensorledning levert med produktene i 4 m kveil er: avisolert fra 2 til 4 m, det er da avisolert for hver 15. cm.
- Utlegging av sensorledning bør nøye vurderes slik at plassering er gunstig for overvåking av vannlekkasjer, og at normal bruk av vanninstallasjonene ikke påvirker systemet.
- Sensorledningen legges ut med avisolerte punkter vendt ned mot underlag den legges alltid ut på laveste punkter, og festes godt.

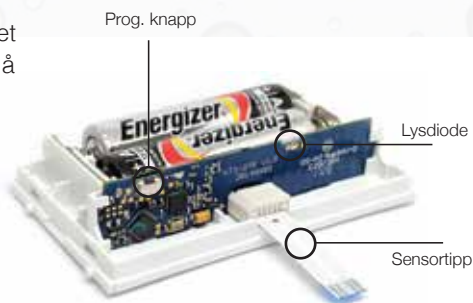



Sensortape:

- Flat sensortape med dobbelsidig tape. 3 m og kan kappes til ønsket lengde.
- Utlegging av sensortape bør nøye vurderes slik at plassering er gunstig for overvåking av vannlekkasjer, og at normal bruk av vanninstallasjonene ikke påvirker systemet.

Produktgaranti

OSO bereder må monteres iflg. OSO montasje og bruksanvisning.

Med Waterguard OSO SuperSmart følger det en 5 års begrenset produktgaranti for forbrukere.

De til enhver tid gjeldende garantivilkår for Waterguard OSO SuperSmart er tilgjengelige under fanen «Support» på www.waterguard.no

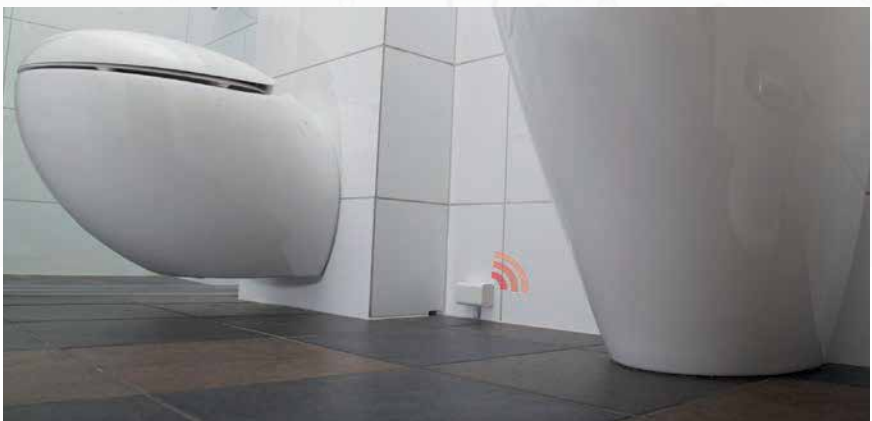

Brukerveiledning

Automatisk vannstopper

For at WATERGUARD skal fungere best mulig, bør denne veiledningen følges, og dere vil være sikret mot vannlekkasjer.

1. Lyser den røde lampen leak, har det forekommet vannlekkasje, eller det har forekommet aktivisering av sensorer (f.eks. ved vask). Tørk sensor med tørr klut, sjekk om det er noe galt med vannrørene, og deretter tilbakestill/RESET på sentralenheten.
2. Minst 2 ganger i året må alle sensorpunkter testes, bruk litt vann på en klut, og WATERGUARD stenger vanntillførselen.
3. Ved test må også sentralenheten tilbakestilles/RESET.

Trådløssensor nr: er utplassert:

Trådløssensor nr: er utplassert:

Trådløssensor nr: er utplassert:

Trådløssensor nr: er utplassert:

Kontrollsjekk:

- Feste av sensor/sensorledning
- Lekkasetest av alle sensorpunkter
- Reset/tilbakestill til drift

Navn:

Firma:

Dato:

Lykke til med deres Waterguard OSO SuperSmart

WaterGuard AS
Nedre Storgate 46
3015 Drammen
Telefon: + 47 23 11 56 60 - Fax: +47 23 11 56 61
www.waterguard.no





ELEKTRISK BOLIGBEREDER

SuperSmart SXS

Montasje- og bruksanvisning



Made in Norway

TDS - Technical Data Sheet fiche - Direkte elektrisk oppvarmet bereder - ErP data

Direktiv: 2010/30/EU		Regulativ: EU 812/2013		Direktiv: 2009/125/EU		Regulativ: EU 814/2013	
Varmetap i h.t. standard: prEN50440 : 201X							
VAREMERKE	MODELLNR.	MODELLNAVN	ENERGIKLASSE	AEC - kWh/y	VOLUM L	TAPPEZYKLUS	
OSO Hotwater AS	800 06 51	Super SXS 200	D	4 576	193	XL	

Think.
Future



Plassering • Årlig kontroll

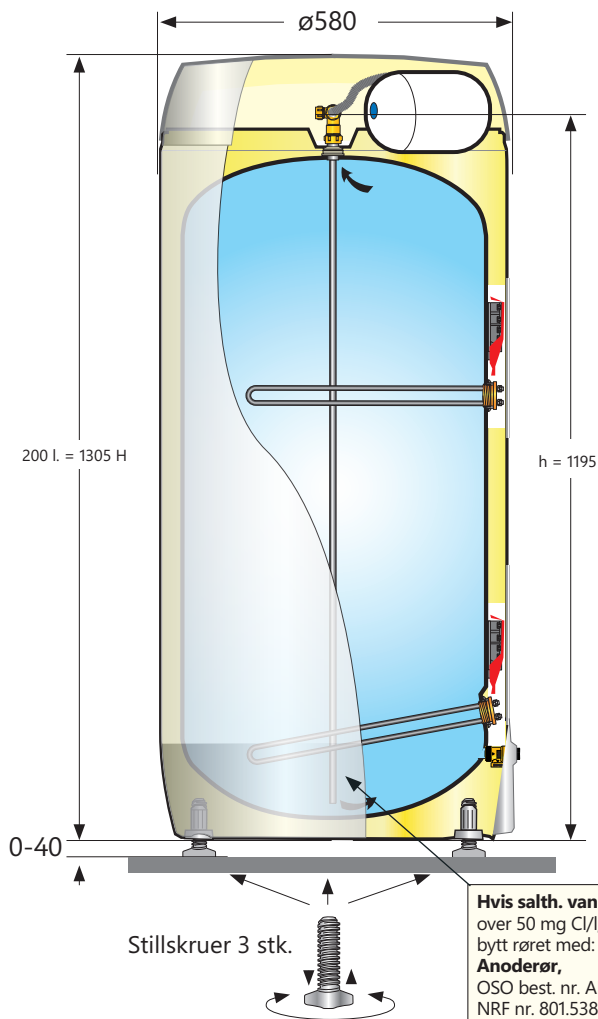

Venstre hjørne

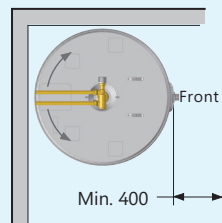

Nisje

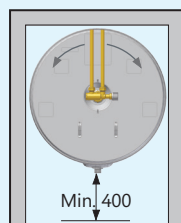

Høyre hjørne

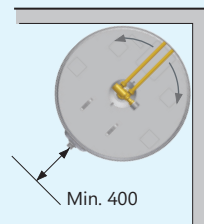

Plassering:

Pakk berederen forsiktig ut for å unngå kosmetisk skade. Berederen monteres stående og loddrett på gulv som er beregnet for å tåle berederens vekt når den er fylt med vann, se 'Vekt full' i tabellen på s. 3. Berederen kan justeres med 3 stk. fabrikkmonterte stillskruer i bunnen. Plasseres i rom med sluk. Ellers må vannstoppventil med føler monteres. I rom som ikke har sluk og vanntett gulv skal vanninstallasjoner ha overløp eller tilsvarende sikring mot fuktskader. Gulv og vegger som kan komme til å bli utsatt for vannsøl, lekkasjevann eller kondens skal utføres med fuktbestandige materialer i h.t. TEK. Se også 'Montasje' på s. 3. All rørmontasje utføres av aut. rørlegger, el-montasje utføres av aut. elektriker.

Årlig kontroll

Alle rørbømlinger sjekkes for lekkasje etter ca. 3 mnd. drift, deretter årlig. Ettetrekkes om nødvendig. Kontroll av sikkerhetsventil: Åpne ventilen ved å dreie rattet F moturs. La ca. 5-10 liter vann renne ut, sjekk at vannet renner fritt til avløp. Lukk ventilen ved å dreie videre moturs til ventilen stenges med et hørbart knapp. El-kontroll: Slå av strømtilførsel. Sjekk strømtilførselsledning for skade og misfarging. Demontér elboks-lokett E ved å løsne stjerneskrue. Trekk til alle ledningstilkoblinger (benytt mothold!). Sjekk alle ledninger for skade eller varmegang. Sjekk vannlekkasje rundt varmeelementets anslutning. Ved mistanke om feil eller skade på elektrisk utstyr, kontakt aut. elektriker. NB: Om det må tilkalles elektriker i garantitiden må OSO først kontaktes. NB: Tilbakemonter el-lokett E før strøm påsettes. Sjekk ekspansjonskarenes mottrykk, se s. 7.

Montasje • Tekniske data • Garanti

Montasje - VIKTIG:

1. Berederen skal monteres i rom med sluk. Vannstopp-ventil med føler må ellers monteres. Berederen skal monteres slik at det sikres enkel tilgang til ventiler og elektrisk utstyr. Sett av min. 400 mm. serviceplass foran produktet.
 3. Inngående KV-trykk bør ha maxtrykk på 4,5 bar. Hvis høyere må trykkreduksjonsventil monteres.
 4. Sikkerhetsventilens overløpsrør minst 18 mm. innvendig legges uavstengbart, frostfritt og med fall til sluk.
- NB: Følgeskadeansvar gjelder kun når dette er fulgt. Waterguard anbefaler at montering utføres av aut. rørlegger.

Fylling:

Koble til Kv- og Vv-rør på blendeventilen. Åpne ratt A helt mot +. Åpne husets hovedstoppekran og en vv-kran. Steng kran når vannet renner i en jevn stråle. Strøm må ikke påsettes før tanken er fylt. Nyinstallert bereder må gjennomspyles med vann 1 gang/uke frem til den settes i vanlig drift, ellers bortfaller garantien.

- **Viktig:** Fyll vann før strøm påsettes!
- **Fylling:** Åpne A helt mot +
- **VV blandetemp.:** Se diagram s. 4.

Tømming:

1. Steng av el-tilførsel. Steng ratt A - vris helt mot -
2. Åpne F til løftet posisjon ved å vri rattet moturs.
3. Åpne husets varmtvannskraner og sjekk at F renner. Når berederen er tom, steng F ved å vri rattet moturs til ventilen stenges med et hørbart knepp.

Feilsøking:

- Lite vv: Åpne A max mot +. Oppstill termostaten D.
- Sjekk om kraner drypper eller lekk vv-rør (suser).
- Ikke vv: Sjekk strømtilførsel. Trykk inn rød resetknapp C og nedstill D ca. 5°C. Monter lokket igjen. Hvis fortsatt ikke varmtvann kontakt autorisert reparatør.
- F drypper: Riktig når reduksjonsventil er montert. Kan løses ved å montere ekspansjonskar (innebygget på Super SE, s.6).
- F drypper etter tømming: Åpne F ca. 1 minutt. Steng F. Hvis fortsatt drypp: Steng A. Åpne F. Skru av grått ratt. Rengjør sete og membran. Skru rattet på igjen.
- Vann på gulv: Sjekk at alle koblinger på A, E & F er tette.

Viktig: Dette apparat er ikke ment for bruk av personer (inkl. barn) med reduserte fysiske eller psykiske evner eller manglende erfaring og kunnskap, med mindre de har blitt gitt opplæring ang. bruk av apparatet under oppsyn av en person som er ansvarlig for deres sikkerhet. Barn bør forklares at de ikke skal leke med apparatet.

Service/utskiftning:

Før service eller utskiftning av komponenter på berederen skal strømtilførselen slås av, og vanntrykket slippes ut. Dette gjøres ved å stenge hovedtilførselskranen til huset, deretter åpnes en vv-kran til trykket er borte. Ved utskiftning av ekspansjonskar, F-stykke eller flexi-slange skal alltid pakninger byttes samtidig. Flexi-slange leveres med pakninger fabrikkmontert. Sørg for at alle komponenter monteres godt sammen. Sjekk for lekkasjer når vanntrykket settes på igjen, og på nytt en time senere. Deretter årlig, se 'Årlig kontroll' på s. 2.

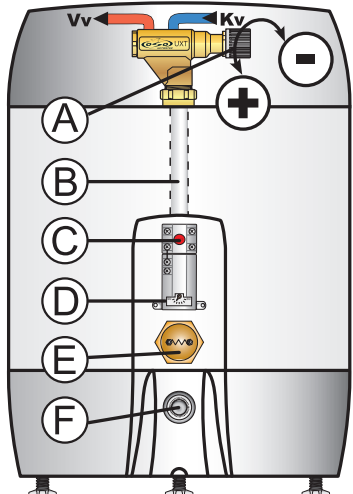

CE N IP21

Tekniske data

Produktbeskrivelse	D x H mm	Volum	Ansl. kv/vv	Vv-kap. 40°C	Vekt full	Vekt / volum	NRF nr.
SXS 200 - 2+2 kW	ø 580 x 1305	198 l.	1/2" - ø15	440 l. + 50 l/t	241 kg.	43 kg - 0,43 m ³	800.0651

Garanti

OSO rustfrie trykktanker garanteres fri for material- og/eller fabrikkfeil i 10 år fra kjøpsdato. El. / utstyr og ventiler garanteres i 2 år - OSO leverer ny eller reparert del fraktfritt til kunde, forutsatt at defekt del leveres fraktfritt OSO innen 2 uker.

Viktig: Ved montering av vannbehandlingsanlegg som tilfører kjemiske midler (inhibitorer) som for eksempel hypokloritt bortfaller garantien.

Garantivilkår:

1. Ved salt-/kloridholdig vann over 50 mg. Cl/l., må anode monteres før vann påfylles. Ved salt-/kloridholdig vann over 250 mg. Cl/l., bortfaller garantien.
2. Montasje og service er forskriftsmessig utført (se montasjeanvisning), og vann påfylles før strøm tilkobles.
3. Dersom varmtvannberederen ikke er i jevnlig bruk fra monteringsstidspunkt, må den gjennomspyles med rent vann (åpne varmtvannskranen i minst 15 min.) minst én gang i uken de 4 første ukene etter installasjon.
4. Ved kalkholdig vann over 50h, garanteres ikke el-kolben. Levetiden forlenges hvis termostat stilles på 65°C, eller kalkopløser monteres. Lavere temp. anbefales ikke p.g.a. fare for bakterievekst i tanken.
5. Feil grunnet feilaktig montasje/reparasjon, frost, overtrykk, overspenning, lynnedslag eller utsettelse for saltdannende prosesser, dekkes ikke av garantien
6. Originale OSO reservedeler må benyttes. Laboratorieutredning av evt. skade kan bestilles.

Rørmontasje

Tilkopling - toppventil

Blandeventil

SuperSmart har UXE15 blande/multiventil som standard (sort ratt).

Ventilen

er ferdig fabrikkmontert. Svingbar, still i riktig vinkel og trekk til klemningskoblingen.

Ekspansjonskarene er fabrikkmonterte.

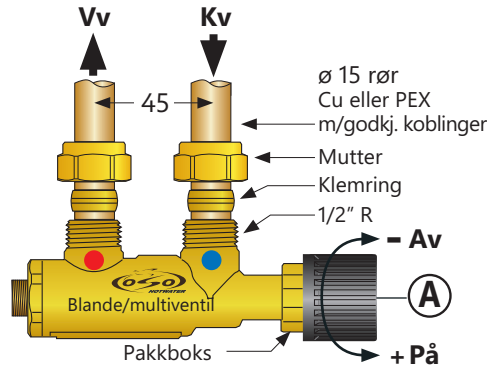
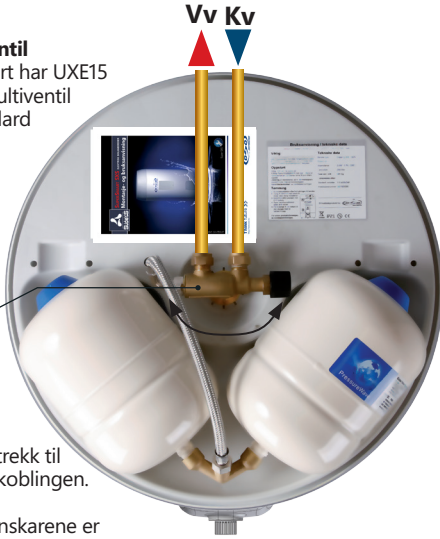

Temperaturinnstilling på ventilen

Vanntemperaturen fra berederen til boligen stilles med rattet A. **NB: Start med å vri rattet A mot klokken (mot +) til stopp, følg så diagrammet under vedr. ca. antall omdreiningar som behøves for å innstille ønsket tappevanntemperatur.**

Vannet i berederen vil uansett ventilinnstilling bli varmet til ca. 75°C en gang i uken for å motvirke legionellvekst.

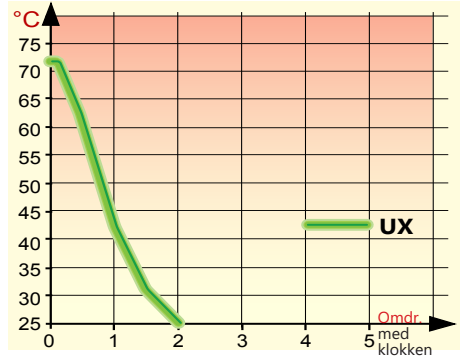

Overløpsrør fra sikkerhetsventil

-skal monteres i alle rom uten sluk

Om sikkerhetsventilen skal vris må festemutteren først løsnes. Etter vridning av ventilen MÅ mutteren trekkes til igjen.

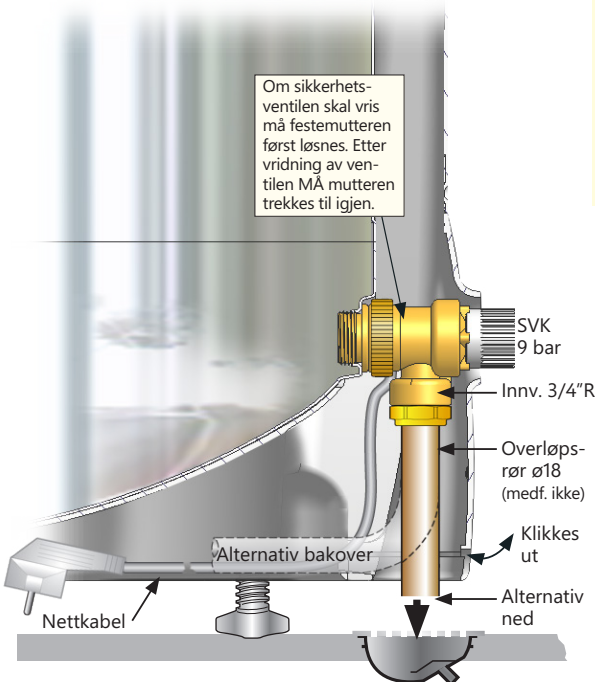

Bereiderbunn

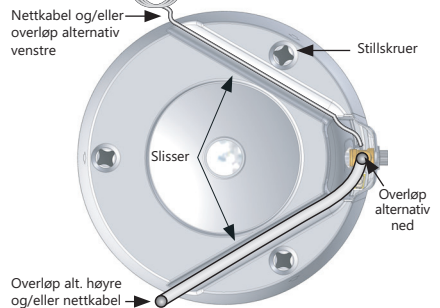

Virkemåte - funksjoner

Berederfunksjon

De to el-kolbene bytter på å varme opp vannet i hhv. øvre og nedre del av berederen etter behov.

Berederen styres av en sentral som kan monteres på veggen ved siden av berederen, og har en rekke nyttige funksjoner, som f.eks.:

- Jevnlig funksjonssjekk av el-kolbene
- Lekkasjevarsling med lyd og lys
- Øko-program, reduserer strømforbruket
- Feriemodus
- Legionellasikring m.m.

Systemet er beskrevet i sin helhet i bruksanvisningen som følger styrings-sentralen.

Lekkasjesikring

En Waterguard automatisk vannstopper er integrert i sentralen. Den har trådløse sensorer for utplassering i alle rom med vann.

En magnetventil monteres på hovedvanninntaket, som stenger vanntilførselen til huset om lekkasje oppdages. Lekkasjevarsling kan sendes til Securitas Direct alarmsentral.

Montasje av Waterguard-systemet vil gi reduksjon på forsikringspremien.

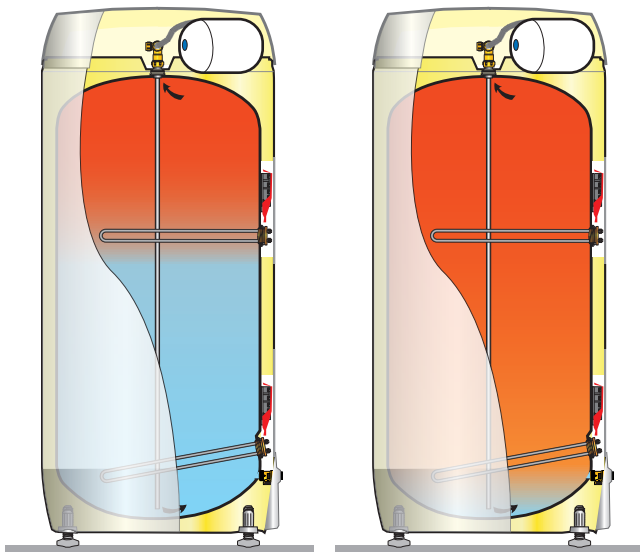

Øvre kolbe

Slår inn straks, og varmer hurtig øvre del av berederen slik at det raskt er varmt vann tilgjengelig.

Nedre kolbe

Når øvre del er varmet opp slår vende-termostaten automatisk over til nedre kolbe, som varmer resten av berederen.

NB: Når styringspanelets "Economy"-funksjon er aktivert er det kun øvre kolbe som er aktiv. Ovennevnte funksjon er da ikke aktuell.

Sikkerhetsventil - overløp

SVK 9 bar

SuperSmart leveres med en SVK 9 bar sikkerhetsventil, som er fabrikk-montert bak et enkelt demonterbart klikk-lokk (SV-lokk).

Ventilen er vridbar ved at man løsner festemutteren, vrir ventilen til ønsket vinkel og trekker til festemutteren igjen.

Overløp

Når berederen er montert i rom uten sluk må et overløpsrør monteres. Et ø18 mm rør koples til ventilens overløp (innv. 3/4" rørgjenge) og føres uavstengbart og frostfritt til sluk. Rør legges med fall om mulig.

Ventilen åpnes ved å vri rattet R mot klokken til det står åpent. Lukkes ved å vri videre samme vei til ventilen lukker med et hørbart klikk.

SV-KT - med avtappingsplugg

For montering på steder med frostfare finnes en sikkerhetsventil med avtappingsplugg som ekstraplytt.

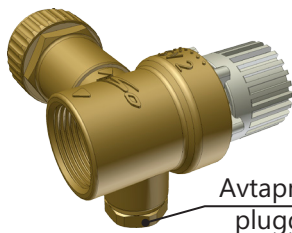
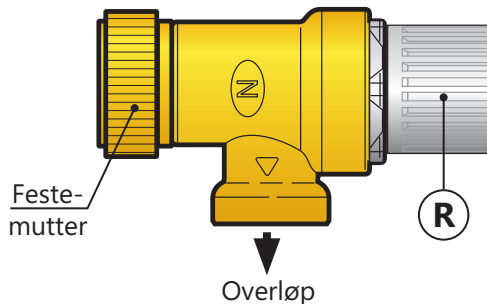

SV-KT 9 bar

(ekstraplytt) har en avtappingsplugg for enkel tømning ved frostfare.

NB: Om SV-KT monteres vil SV-lokket ikke lenger kunne monteres på berederen.

El-kobling - SuperSmart

NB: SuperSmart har 2 + 2 kW standard, og kan ikke bygges om til større el-effekt.

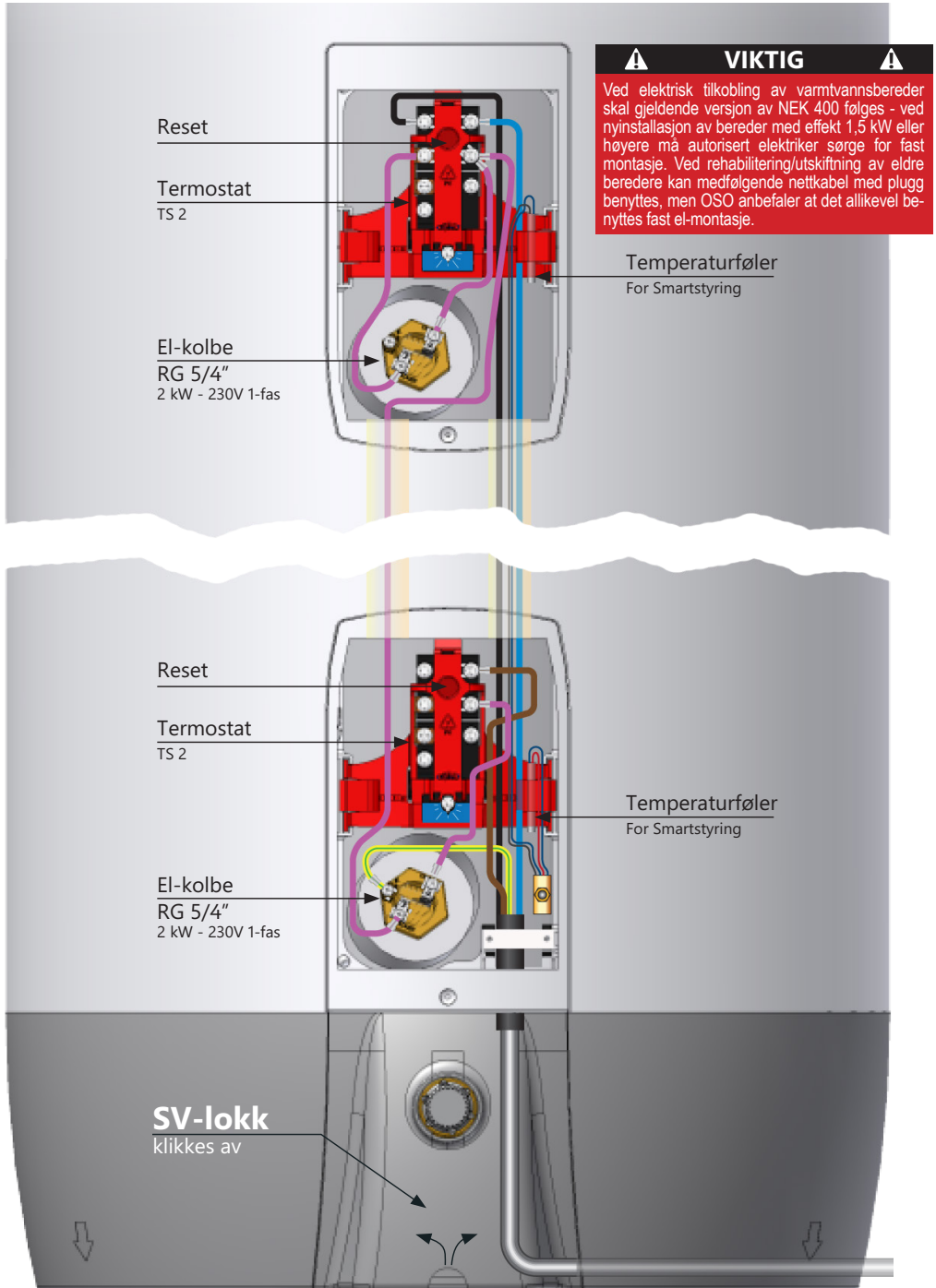

Waterguard system

Det automatiske Waterguard vannstopp- og styringssystemet blir levert med en egen bruks- og mon-
tasjeanvisning. All nødvendig informasjon om systemet finnes i den brosjyren.

SuperSmart-berederen med Waterguard-systemet er en verdensnyhet, med både varmtvannsbereder med
ekspressfunksjon, lekkasjesikring for hele huset og et elektronisk styringssystem for berederen i én pakke.

Service og garanti:

Ved servicebehov / garantispørsmål som angår dette produktet, **kontakt Waterguard på tlf. 23 24 60 00.**

Årlig kontroll:

Dette produktet skal kontrolleres årlig i h.t. beskriv-
else på side 2. Årlig kontroll er viktig for å sikre stabil
og trygg drift. Om årlig kontroll ikke utføres kan gan-
tianten bortfalle.

Årlig kontroll av ekspansjonskar - Super SE

Det er svært viktig at ekspansjonskarenes mottrykk
sjekkes årlig. Dette kan utføres av rørlegger, eller av
brukeren selv dersom brukeren vet husets vanntil-
førselstrykk (står på boligens trykkreduksjonsventil
om dette er montert, eller vises på trykkmanometer
hvis montert) og brukeren har tilgang på nødvendig
utstyr/verktøy.

Fremgangsmåte:

- 1) Steng husets hovedstoppekran.
- 2) Åpne en varmtvannskran slik at vanntrykket i an-
legget slippes ut.
- 3) Ta av beskyttelseshetten (A) på ekspansjonskaret.
Super SE 120 er utstyrt med ett ekspansjonskar, SE
200 har to ekspansjonskar.
- 4) Under hetten (A) finnes en ventil av samme type
som på bildekk. Sjekk lufttrykket via ventilen med en
vanlig dekk/lufttrykksmåler.
- 5) Ekspansjonskarets mottrykk skal ligge 0,2-0,5 bar
over husets vanntilførselstrykk. Dersom karet ikke
har korrekt trykk må dette justeres ved hjelp av en
håndpumpe eller luftkompressor.
- 6) Super SE 200: Begge karene må stilles inn med
helt likt trykk. Avvik mellom de to karene skal være
max +/- 0,1 bar.
- 7) Når kontrollen er utført skal dato og det innstilte
trykket føres opp i måleskjemaet til høyre >>
Skjemaet signeres av personen som utfører jobben.

Viktig: Dersom det kommer vann ut av luftventilen
når karets mottrykk sjekkes er karet defekt. Auto-
risert montør må tilkalles og karet må utskiftes.

Ta godt vare på montasjeanvisningene for både varmt-
vannsbereder og styrings-system ved å oppbevare dem
tørt på et egnet sted.

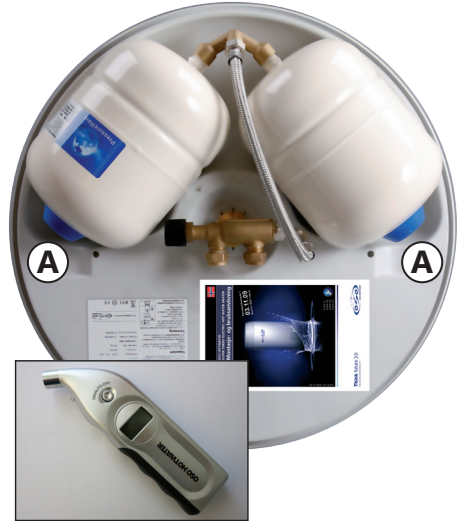

Reduksjonsventil justert til (bar):

Måledato: Trykk (bar) Utført av:

<input type="text"/>	<input type="text"/>	<input type="text"/>
<input type="text"/>	<input type="text"/>	<input type="text"/>
<input type="text"/>	<input type="text"/>	<input type="text"/>
<input type="text"/>	<input type="text"/>	<input type="text"/>
<input type="text"/>	<input type="text"/>	<input type="text"/>
<input type="text"/>	<input type="text"/>	<input type="text"/>
<input type="text"/>	<input type="text"/>	<input type="text"/>
<input type="text"/>	<input type="text"/>	<input type="text"/>
<input type="text"/>	<input type="text"/>	<input type="text"/>
<input type="text"/>	<input type="text"/>	<input type="text"/>

Produsert for Waterguard av
OSO Hotwater AS

Hovedkontor: Industriveien 1, 3300 Hokksund, Norge. Tel.: +47 32 25 00 00 E-mail: oso@oso.no