

Isola Mestertekk montering



Forarbeid og
gjennomføring

Forberedelse og vurdering av taket

- Før tekkearbeidet starter må takflaten alltid inspiseres.
- Sjekk at taket har riktig fall til sluk, renner og avløp. Renner og avløp skal være jevne uten svanker. Den generelle anbefalingen er å følge SINTEF og TPF sine anvisninger, med et minste fall 1:40 på takflaten og 1:60 i renner og kiler. Enkelte små ansamlinger av vann vil forekomme, og er uproblematisk. Belegget tåler stående vann.
- Kontroller plassering av sluk og overløp. Sluk bør plasseres imellom opplagringspunkter pga. nedbøyning i bærekonstruksjon. Den lengste anbefalte avstand mellom sluk er 15 meter.
- Betongoverflater skal ha jevnhet tilsvarende brettskuring. Ved takflater med store ujevnheter kan disse overdekkes med en tynn plate av hard trykkfast mineralull. Ved gjentatt tråkk på mineralull, bør man legge ut en midlertidig beskyttelse for å unngå eventuelle nedbøyninger i isolasjonen.
- Ved Helsveising/ klebing til betongoverflate må overflaten primes. Det forutsettes at betongoverflaten er tørr før påføring av primer.
- Ved tekking på takro av trebaserte materialer bør underlaget holdes tørt og ikke overstige grenseverdi på 16 vektprosent fukt. Vi anbefaler at dette protokollføres som en del av oppstartskontroll.

Ved omtekking av gamle folietak

- Asfaltbaserte produkter skal ikke sveises til PVC folie. Myknervandring fra PVC folie kan skade den nye tekkingen. Hvis det ikke er mulig å fjerne den gamle folien må det benyttes en migreringsperre. Gammel folie skal skjæres fri langs alle renner, parapet og gjennomføringer og i tillegg skjæres den opp i flere frie flater slik at eventuell krymp eller spasering motvirkes.

Tekking på eksisterende tak med asfalt takbelegg

- Takflaten rengjøres for smuss og nedfall
- Eventuelle ujevnheter eller buler og svanker som hindrer avrenning til sluk skal fjernes eller jevnes ut.
- Vurder tilstand på sluk og beslag. Normalt bør disse erstattes med nye.



Isola

Mekanisk innfesting

Takbelegget festes med egnede festemidler tilpasset belegget og underlaget. Isola leverer skive m/ skrue (for tretak). På tretak kan det også benyttes pappstift. Antall fester varierer avhengig av byggtipe, høyde, takkonstruksjon og opptredende vindlast. Styrken i belegget vil også være avgjørende for hvor mange mekaniske fester som brukes i forhold til vindlasten.

Beregning av antall fester

Vindlastberegning skal utføres for alle tak. For nøyaktig å beregne antall fester må kapasitet pr. feste, vindhastighet og dimensjonerende last, bestemmes. NS-EN 1991-1-4:2005+NA:2009 gir grunnlag for prosjektering og beregning av dimensjonerende last. Leverandører av festemidler, SINTEFs Byggdetaljblad og TPF-Informerer blad nr. 5 «Innfesting av fleksible takbelegg, dimensjonering og utførelse» oppgir dimensjonerende kapasitet for mekaniske festemidler.

Minste avstand mellom fester skal ikke være under 20 cm. Dersom beregningen viser <20 cm, må det gjøres tiltak med midtbaneinnfestning, eller reduser banebredde.

Sveising

Takbelegget sveises ved bruk av åpen/skjult flamme eller varmluft. Se detaljert utførelse under monteringsavsnitt.

Branntekniske konstruksjoner for tak

Isola Mestertekk tilfredsstillende branntekniske klasse Broof (t2) iht. NS-EN 13501-5 på alle typer underlag, som spesifisert i SINTEF TG2022. Isola Mestertekk Kombi tilfredsstillende branntekniske klasse Broof (t2) iht. NS-EN 13501-5 på underlaget med forutsetninger som beskrevet i SINTEF TG20084. For øvrige krav til utførelse vises det til TPF-Informerer blad nr. 6 «Branntekniske konstruksjoner for tak».

Utførelse av varme arbeider krever godkjent sertifikat fra Norsk Brannvernforening.

Mengdeberegning

Ett-lags asfaltbelegg har 12 cm sideomlegg og skal ha minimum 15 cm endekomlegg. En rull Mestertekk Kombi 1x7,5 m dekker: $(0,88 \times 7,35) = 6,46 \text{ m}^2$ En rull Mestertekk 1x8 m dekker: $(0,88 \times 7,85) = 6,90 \text{ m}^2$ Legg til 3-5% for svinn og tilpasninger. Hvor mye svinn avhenger av takets utforming, størrelse, antall detaljer, gjennomføringer etc.

Nyanseforskjeller og speiling

Overflaten av takbelegget er belagt med naturskifer. Dette vil kunne gi mindre fargevariasjoner i overflaten. På visuelt synlige takflater hvor fargenyanser kan være et tema, anbefales det bruk av belegg fra samme produksjonsserie. Beleggene skal legges i samme retning for å unngå strukturelle fargenyanser/speiling i takflaten.

Utbedring av skader

Husk å rengjøre området som skal utbedres for støv og smuss. Dersom skaden er på et eksisterende asfaltbelegg er det viktig å «drukne» strøet for å sikre at det over- og underliggende laget smeltes godt sammen.

Transport og lagring

- Rullene skal lagres stående, og beskyttes mot nedbør, direkte sollys og varme over lengre perioder.
- Ved håndtering av ruller, må ikke rullene slippes i fritt fall da det kan skade beleggets sidekant.
- Det er viktig og ta hensyn til takets bæreevne og fordele vekten av paller ved heising på tak.



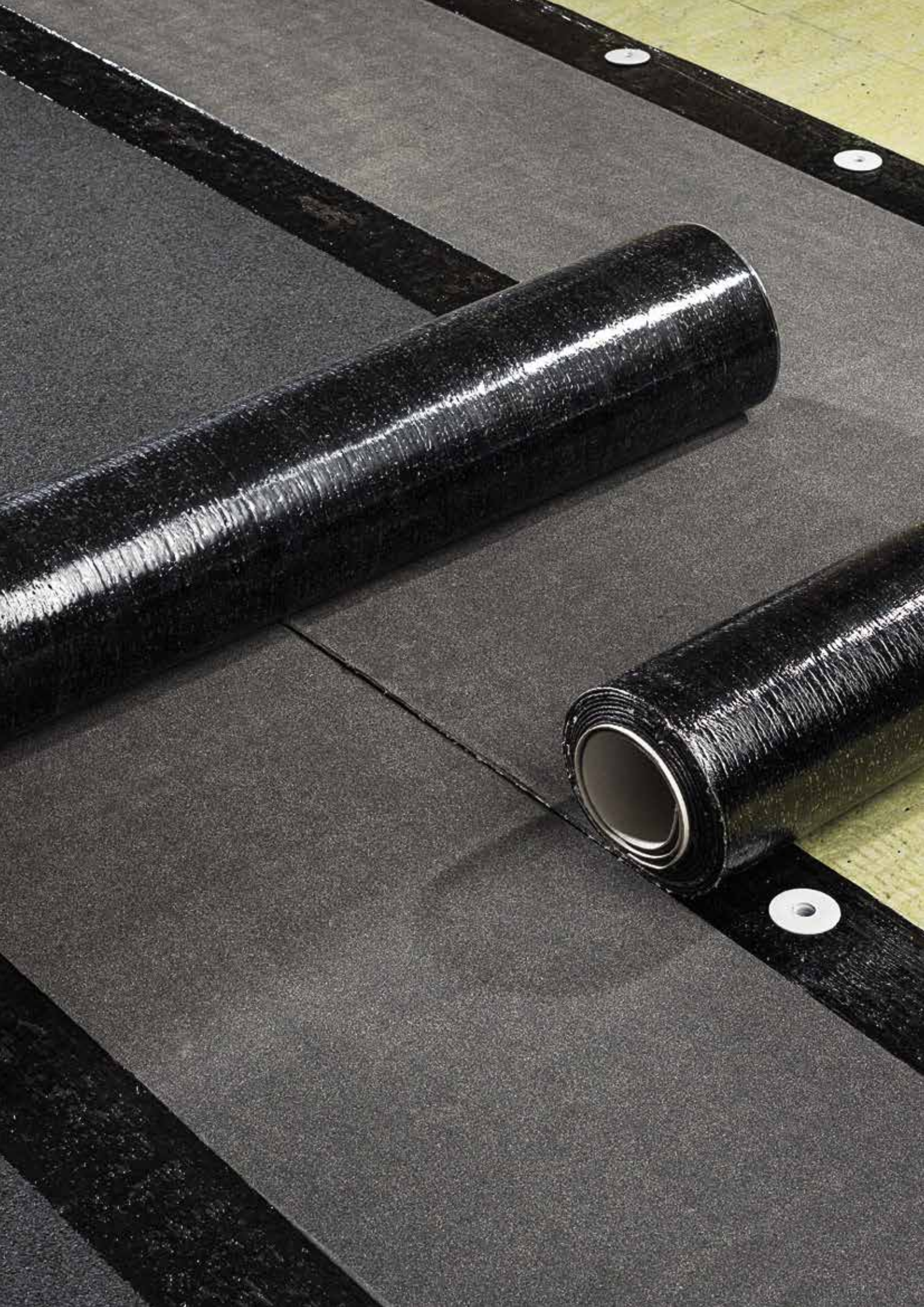

Montering av Isola Mestertekk og Mestertekk Kombi

Plan overflate på belegg

Belegget tar form av rullen. Belegget kan bli mer preget av dette ved lengre lagringstid. Dette kan gi ujevnheter i banen når den rulles ut. For å oppnå en plan og jevn overflate på ferdig tekking, må belegget «gåes» ut under monteringen. Ved montering i lavere temperaturer enn 5 grader må belegget forvarmes, alternativt lagres i romtemperatur. Ved montering på skråtak anbefaler vi å feste belegget i overkant og la det «henge» før belegget mekanisk festes og sveises. Montering på bratte tak krever et større fokus på utstrekking og omleggssveising for å unngå diagonale buler i den ferdige tekningen.

Krav til undertak

Ved tekking på takro av trebaserte materialer må ikke vektprosenten i treverket overstige 16 vektprosent fukt ved montering. Dette for å oppnå et jevnt og pent sluttresultat. Takbelegget påvirkes ikke av fuktighet og er derfor stabilt. Trevirke trekker til seg fuktighet og vil derfor bevege seg i takt med temperatursvingninger og luftfuktighet gjennom året. Høyere fuktinnhold i taktro øker bevegelsen i undertaket (krymp), noe som kan påvirke belegget slik at ujevnheter/buler i belegget kan oppstå. Dersom det oppstår ujevnheter/buler i den ferdige tekningen vil ikke disse ujevnheterne gi svekkelse av varighet, holdbarhet eller tetthet i den ferdige tekkingen, men kan påvirke det estetiske uttrykket. Dette forutsatt at belegget er montert iht. vår monteringsanvisning.

I snørike områder må dimensjonen på undertak økes. Se mer i anvisningen til SINTEF Byggforskserien: 477.041 Snølast på tak. Dimensjonerende laster. Og 544.203 Asfalttakbelegg. Egenskaper og tekking.

Utstyr og verktøy

- Sveiseutstyr: Gassbrenner Regulator 2-4 bar. Eventuelt elektrisk varmluftssveiser som er utviklet for dette formålet.
- Egnede slukkeutstyr iht. sikkerhetsforskrift for utførelse av varme arbeider.
- Ev. erstattes et slukkeapparat med brannslange. Se gjeldene sikkerhetsforskrift hos brannvern foreningen.
- Vi anbefaler bruk av rulle på min. 12 kg. og bredde på min. 12 cm.

Montering

På kompakte tak

1. Utlekking

Start med å rulle ut takbelegget på egnet startpunkt på taket. Det anbefales at belegget monteres med takfallets retning. Sørg for å strekke rullene i lengderetningen for å unngå ujevnheter i belegget, slik at dette blir liggende plant. Ved temperaturer lavere enn +5 skal belegget forvarmes.

Ved utrulling mot vertikale oppkanter må belegget føres opp ca 150 mm. Kontroller at den vertikale overflaten er ren og tørr. Takbelegget festes mekanisk ca 40 mm ut på takflaten og sveises til oppkant.

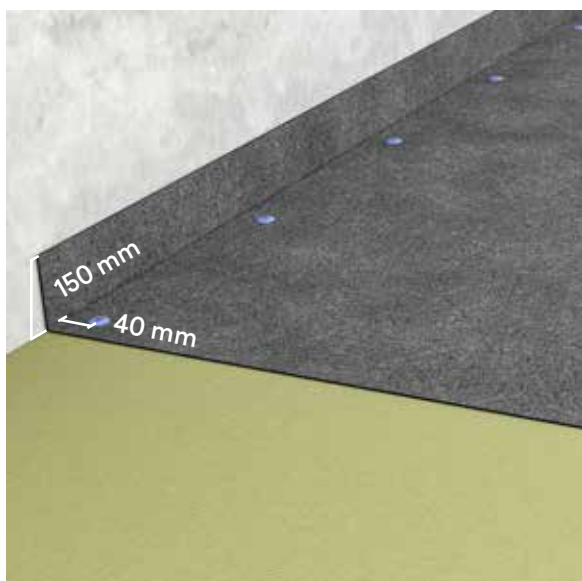

Mekanisk innfesting sideomlegg

På isolasjon SKAL overkant hylse ligge plant med belegget. Viktig med riktig lengde på hylser. Den stiplede linjen viser plassering av festemidler. Antall fester beregnes i henhold til TPF Informerer nr. 5.



Endeomlegg

Neste bane monteres med en overlapp på min. 150 mm. Skråskjær hjørnene på overliggende og underliggende bane. Pass på å «drukne» skiferen på underliggende bane, slik at belegget smeltes sammen i endeomlegget.

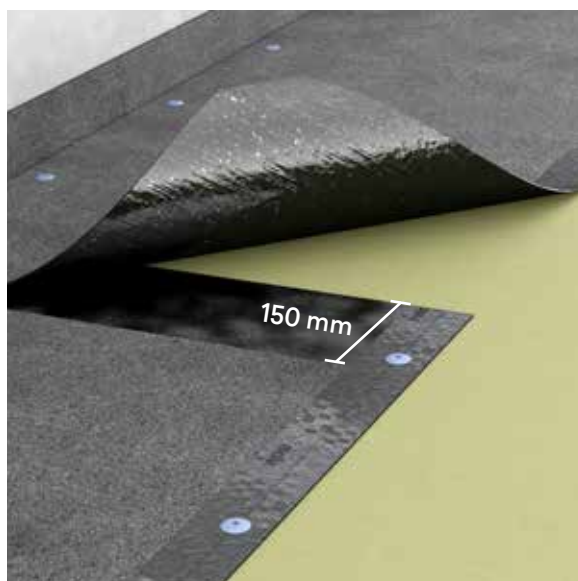

Sveising av omlegg

For sveising av våre takbelegg benyttes varmluft eller gassbrenner. Påfør varme på over- og underliggende omlegg. Beleggene trykkes sammen med en rulle. **Viktig at omlegget sveises i hele bredden (12 cm). En liten streng av utflytende asfalt må være synlig i hele skjøtens lengde. For mye utflyt, indikerer høy varme eller stort trykk og nedsetter styrken i skjøten.**

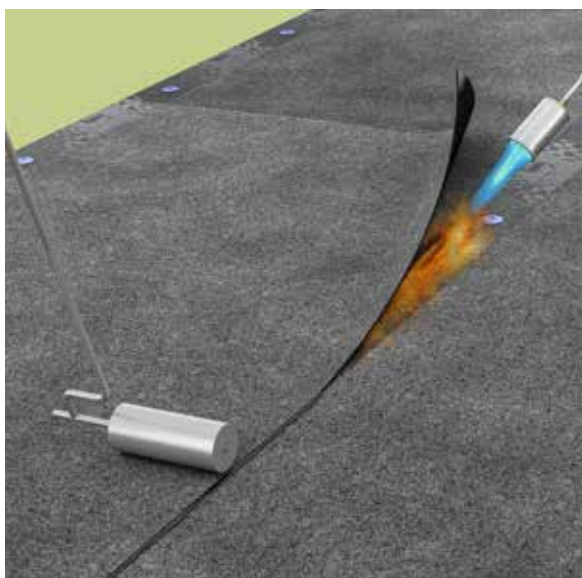

Parapet

Tilpass en lengde som føres opp og over parapet, og min. 150 mm inn på takflaten. Ved høye parapeter, over 300 mm må takbelegget i tillegg festes mekanisk til parapet. Strøet "druknes" og sveises til. For å få et best mulig resultat kan det være nyttig å punktsveise/feste belegget til parapeten.

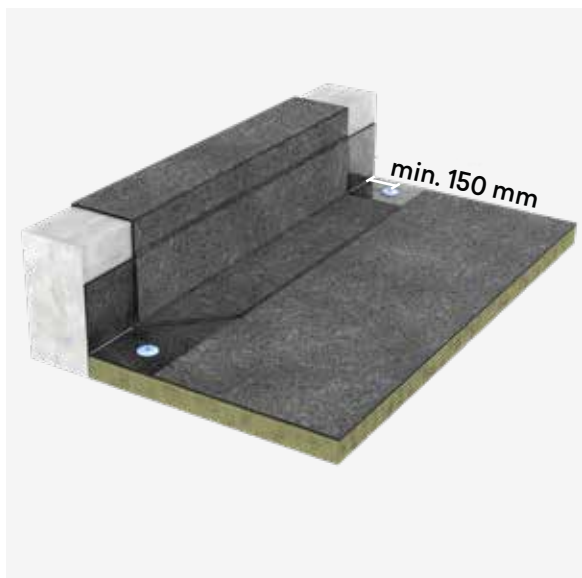

HJØRNER INNVEDDIG

Skråskjæring - løsning 1

Løsning 1 med snitt i hjørnet og Flexitett lapp. Skjær belegget som vist på tegning. Flexitett lapp skal monteres som en ekstra sikring. Lappen og belegget klebes sammen ved bruk av varme.



Brett belegget - løsning 2

Alternativ inntekking av hjørne kan utføres ved å brette belegget som vist på tegning. Belegget brettes som vist på bilde. Påse at skiferen «druknes» på alle underliggende baner som belegget skal sveises til. Neste bane tilpasses til hjørnet og sveises til.



Belegget brettes som vist på bilde. Påse at skiferen «druknes» på alle underliggende baner som belegget skal sveises til.

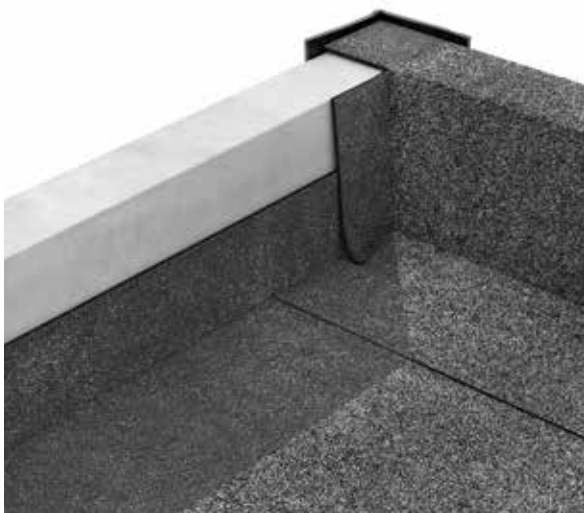

Neste bane tilpasses til hjørnet og sveises til.

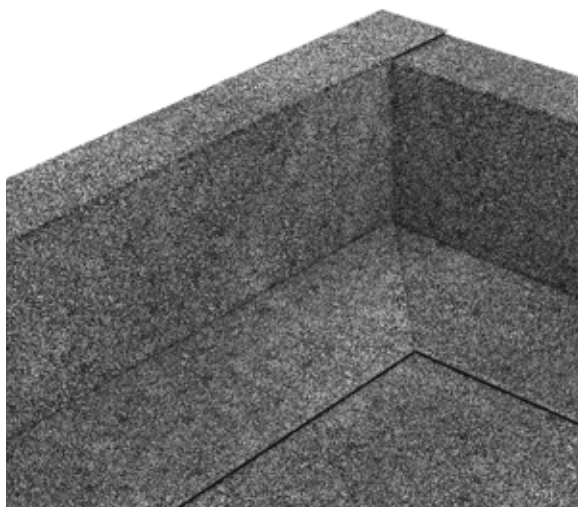

UTVENDIGE HJØRNER

Flexitett

Monter Flexitett. Varmes og klebes til



Mestertekk monteres inn og 150 mm opp på vertikal flate. Overliggende bane tilpasses og legges 150 mm ut på takflaten. Husk å «drukne» skifer på underliggende bane.



Belegget brettes som vist på bildet. Påse at skiferen "druknes" på alle underliggende baner som belegget skal sveises til.

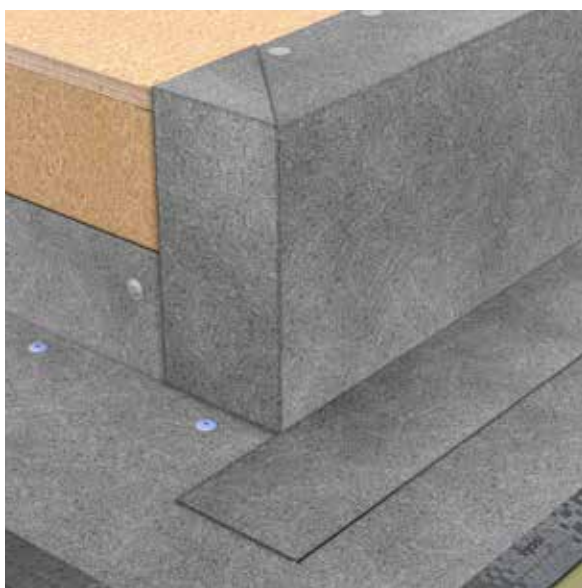

Neste bane tilpasses til hjørnet og sveises til.



GJENNOMFØRINGER

Tilpass isoleringen rundt gjennomføringen. Monter Kraftunderlag eller Mestertekk med baksiden opp (ca 1x1 m)

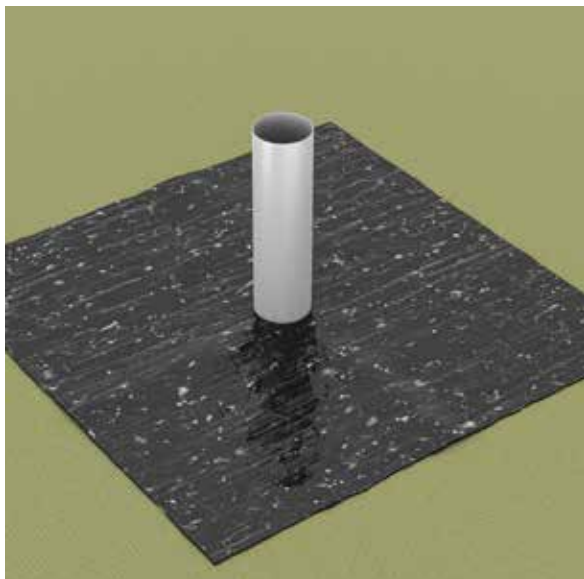

Varm belegget og kleb Gummimansjett til banen.

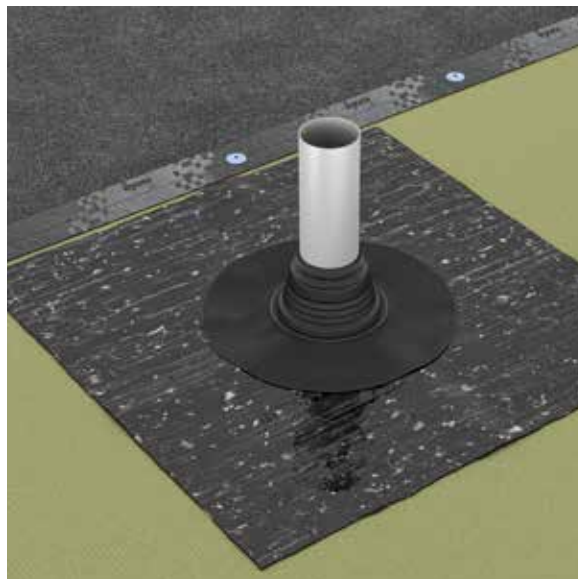

Tilpass og varm takbelegget for klebing til gummimansjett, og belegg. Takbelegget føres min. 150 mm forbi gjennomføring.

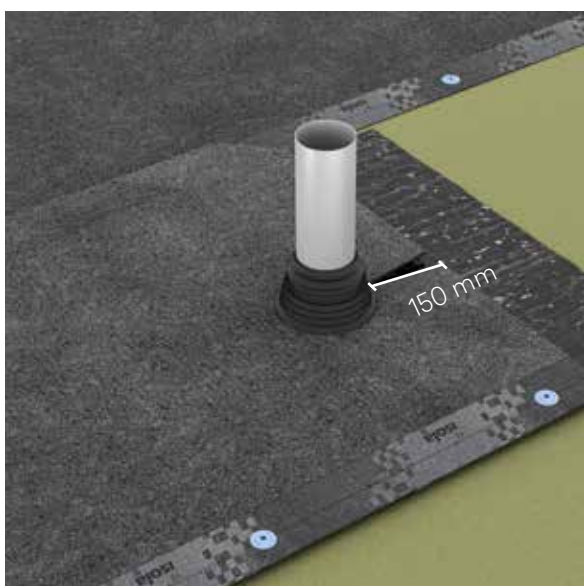

Neste bane monteres med 150 mm overlapp. Strøet «druknes» for å sikre tette omlegg.

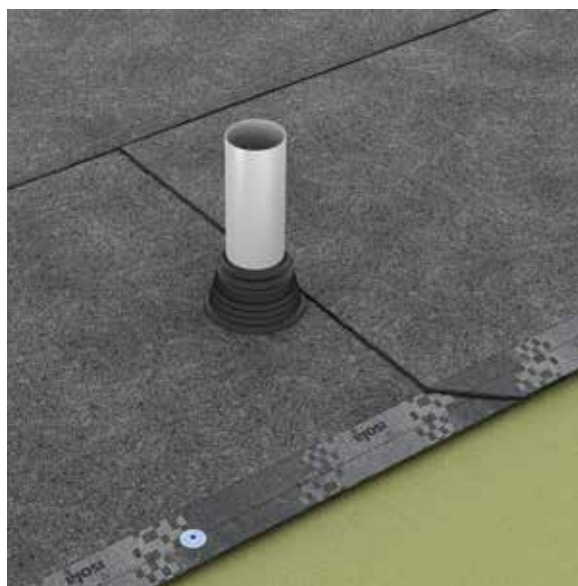

INNTEKKING AV SLUK OG GJENNOMFØRINGER MED PÅMONTERT KRAGE

Monter Kraftunderlag eller Mestertekk med baksiden opp (ca 1x1 m).

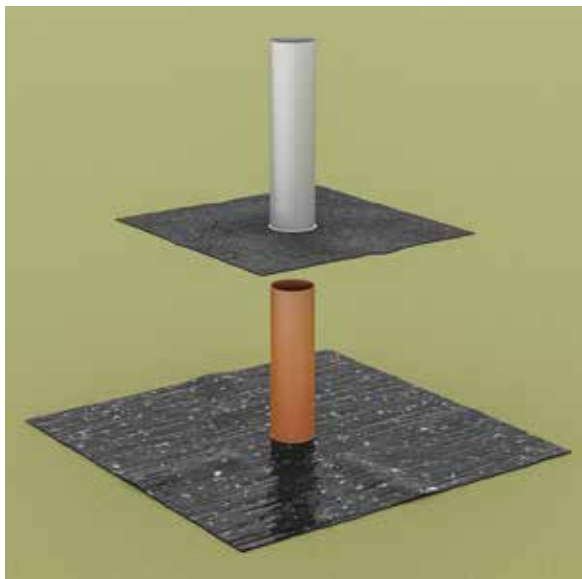

Monter Isola Luftehette for soilrør.
Fest mekanisk. Påfør varme og kleb sammen krage og underliggende bane.

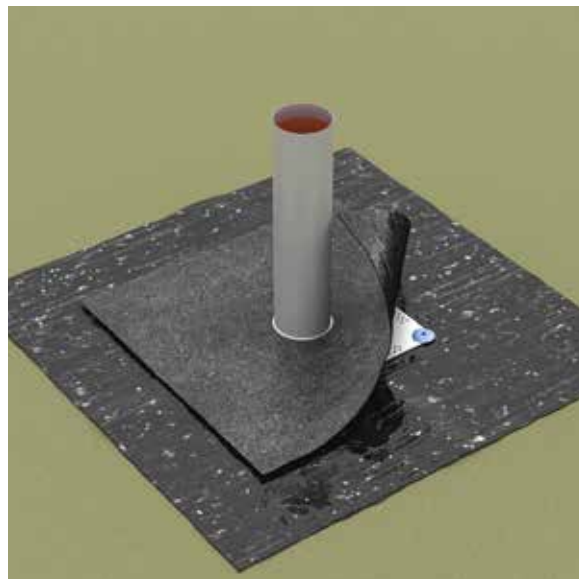

Tilpass takbelegget som føres min. 150 mm forbi gjennomføringen

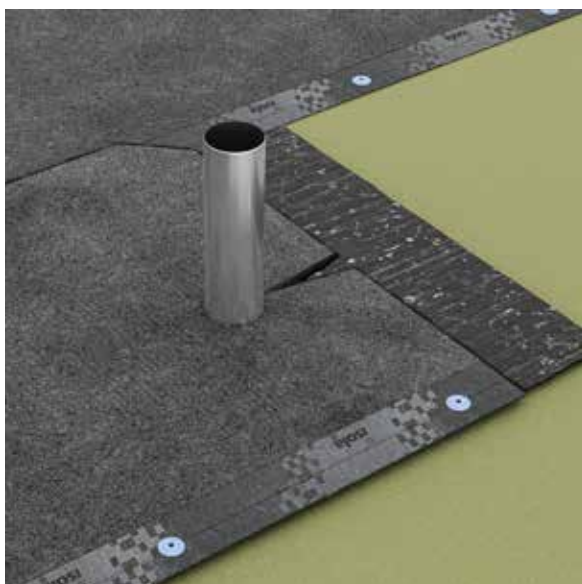

Neste bane monteres med 150 mm overlapp.
Strøt «druknes» for å sikre tette omlegg
Tre dobbeltrør over.

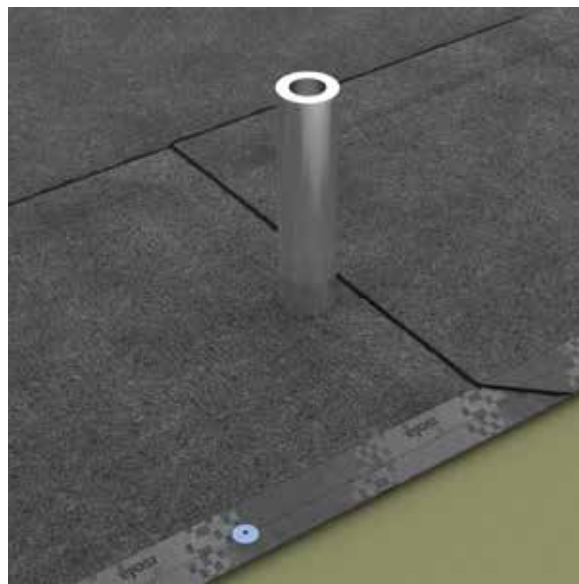

NEDSENKET RENNE

Monter Isola Kraftunderlag/Isola Mestertekk med baksiden opp (1x1 m). Isola anbefaler at avslutning av isolasjon skråskjæres for å oppnå et bedre resultat. Sluket monteres ned i gjennomføringen, fest mekanisk og påfør varme på SBS krage og underliggende bane av Kraftunderlag/Mestertekk.



Monter Kraftunderlag inn mot sluket SBS krage. Festes mekanisk og sveises til underlagsbelegget som ligger med baksiden opp.

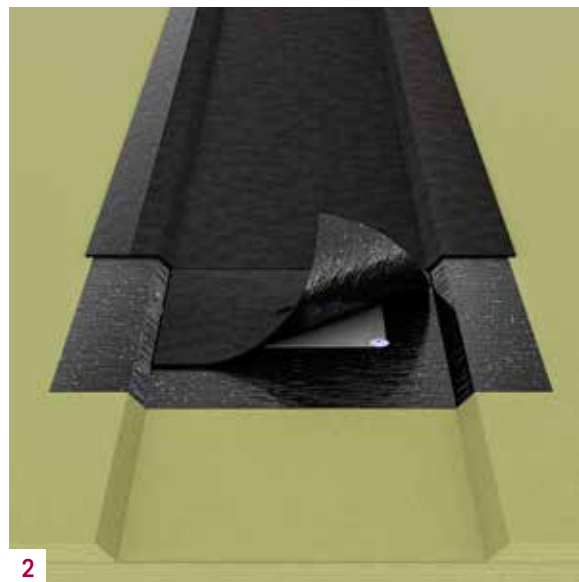

Hel bane med Mestertekk monteres på tvers av bane. Lengde tilpasses mekanisk innfestning i bærekonstruksjon. Mestertekk sveises til underlaget.

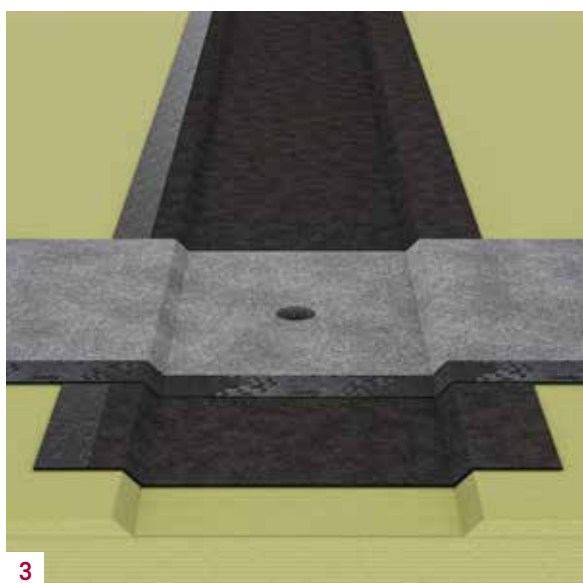

Isola Mestertekk sveises til underlaget mot bane på tvers av renne,

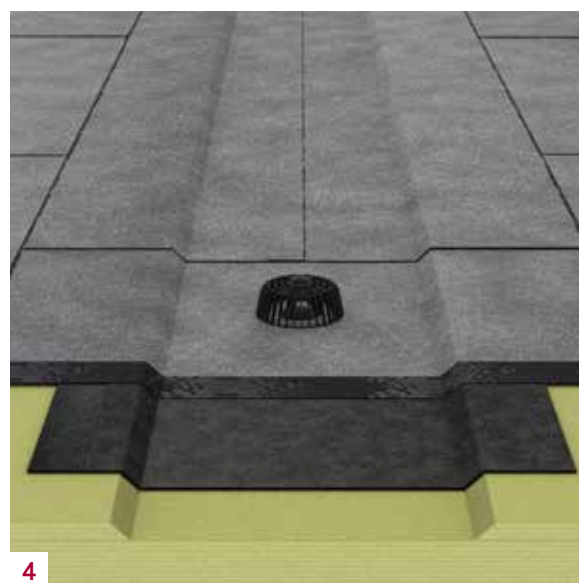

Tekking på taktro av trebaserte materialer

Start ved takfot. Monter en takfotremse av Isola Kraftunderlag, alternativt Mestertekk som monteres med baksiden opp. Rimsen festes mekanisk langs takfoten og føres ned i takrennen.



Monter takfotbeslag. Påfør varme på baksiden av beleggsbanen, og sveis ned til rims og ut på beslag. NB: Beslaget må rengjøres for god vedheft. Rengjøring med rødsprit eller andre egnede rensemidler.

Takbelegget rulles ut i takets fallretning. Fest belegget mekanisk i toppen og la det henge litt, strekk godt ut og rett inn belegget før omlegg festes og sveises sammen. Ved temperaturer under 5 grader må banene varmes under utstrekking.



Andre løsninger

Tilslutning vegg av bindingsverk

Overgang vegg sikres først med rims av takbelegg. Før belegget opp langs den vertikale flaten min. 150 mm. Belegget klemmes bak nederste lekte. Deretter monteres beslag som anvist.

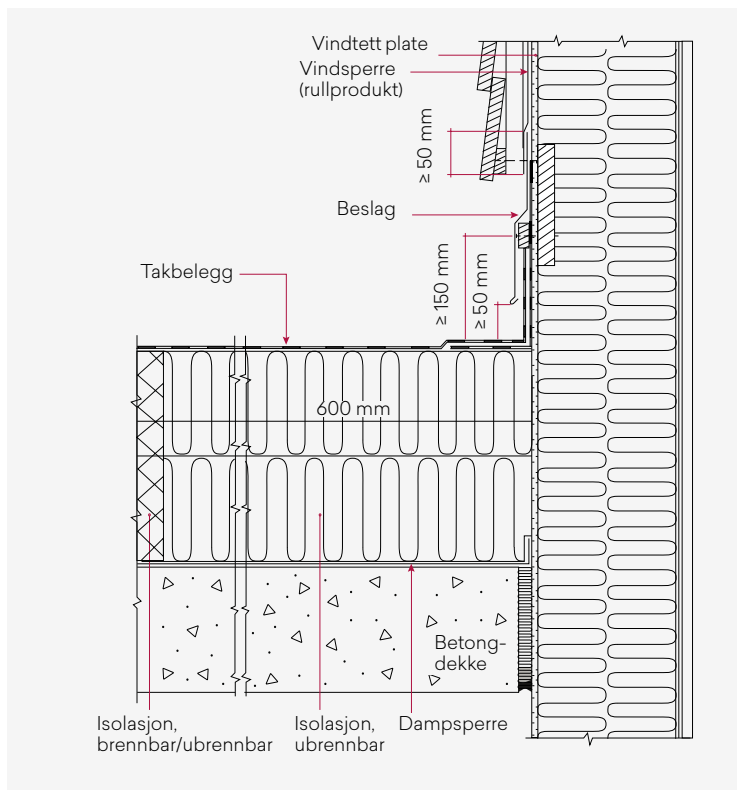

Tilslutning betong/murvegg

Overgang vegg sikres først med rims av takbelegg. Før belegget opp langs den vertikale flaten min. 150 mm. Belegget klemmes bak en klelekte som anvist. Deretter monteres beslag slisset inn i konstruksjonen som anvist.

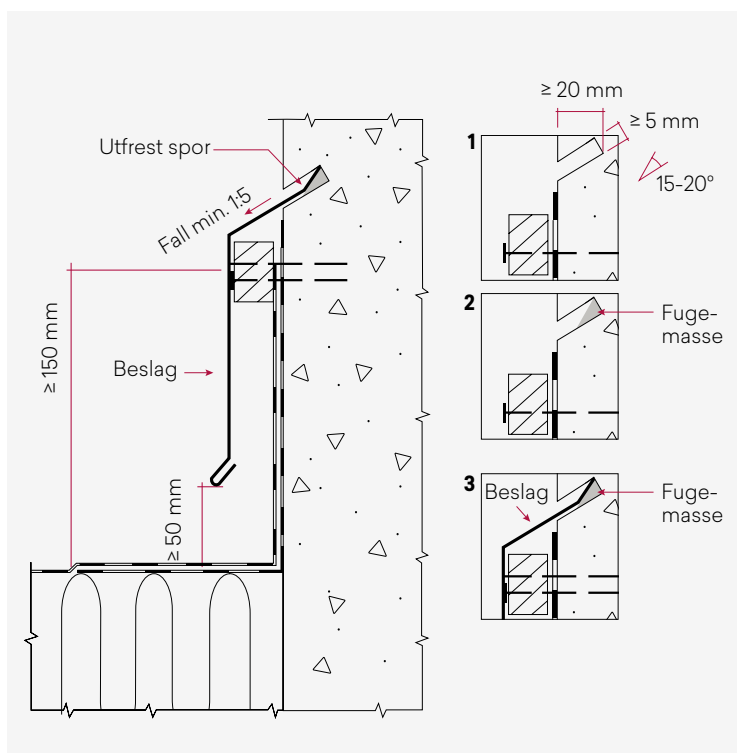

Avslutning mot gavl og vindski

Monter belegget over trekantlekt som anvist. Det finnes flere alternative måter å feste belegget langs vindski. Belegget kan mekanisk festes på trekantlekt eller helklebes til underlaget. Alternativt ved vindutsatte områder kan man også bruke rims som snus opp ned, festes mekanisk og deretter helseveise overlaget til rims.

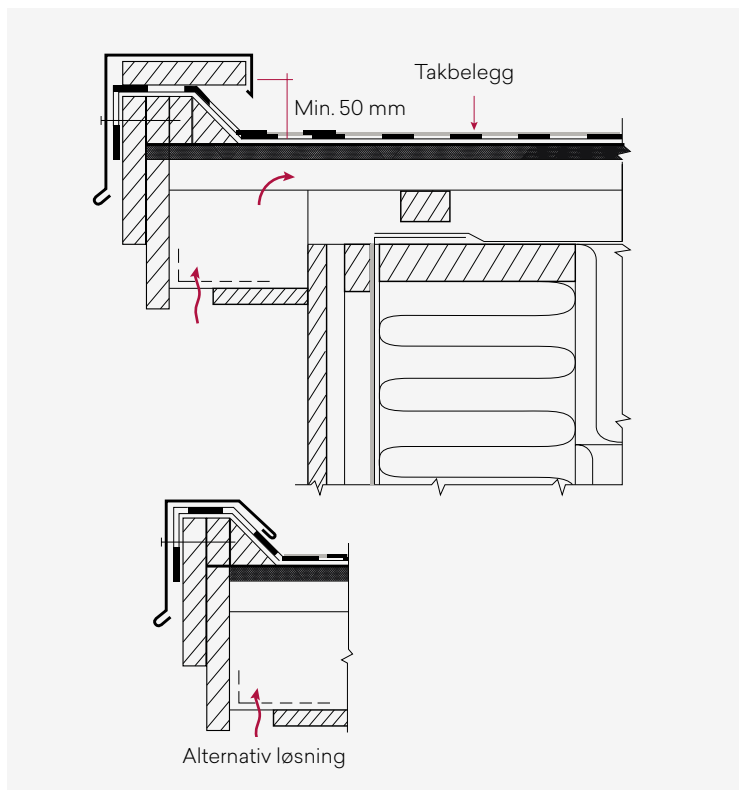

Møne

Ved mønetak kan ulike løsninger velges.

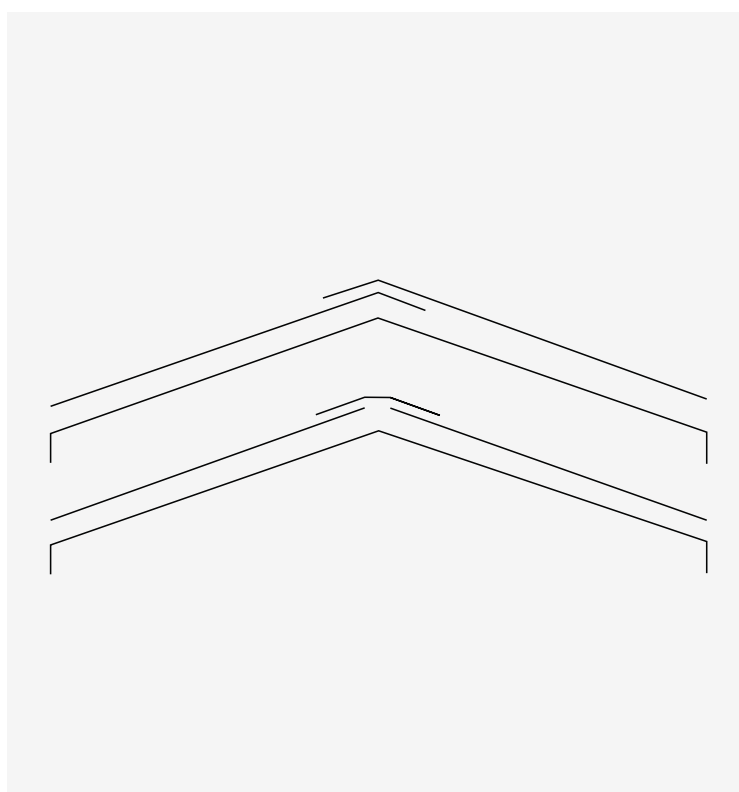



Bygg bedre, enkler

