

# Monteringsanvisning

## Les dette før du begynner å montere terrassen

**Fiberon terrassebord** er ment brukt som overfate til terrasser, plattinger og levegger, ikke til bærende konstruksjoner.

**Skjult innfesting:** Bordene er beregnet for skjult innfesting med klips. Fest klipsen vinkelrett i sporet. Ikke stram festene for hardt slik at noten kan sprekke eller løsne fra bordet.

**Skruer:** Hvis du velger å skru bordene fra oversiden, bruk kun godkjente skruer. Ungå å feste skruer mindre enn 3 cm ut mot kant. Fest skruene så langt inn som mulig fra skjøten når bordet festes til bjelkene.

### Terrassen kan legges på flere måter

Det kan være en god idé å legge terrassen i felter der det er mulig for å unngå fortløpende skjøter. Det kan også være en bedre måte å utnytte bordet på som gir mindre avkapp.

**Bjelkeavstand:** For Fiberon terrassebord med tykkelse på 24mm anbefales en bjelkeavstand på cc 400 mm (c/c 400 mm). Legges bordene i 45° vinkel på bjelkene reduseres bjelkeavstanden med 100 mm.

**Ventilasjon:** Ikke installer terrassebord direkte på en fast overfate. Sørg for god ventilasjon under terrassebordene. Det anbefales ventilasjonsåpning i enden av bjelkene for å sikre god luftgjennomstrømning.

**Rettkantbord:** Bruk rettkantbord til alle synlige avslutninger på terrassen og i trapper.

### Svartsopp, grønske og mugg:

Sopp og mugg kan oppstå på alle utendørs overflater, inkludert terrassebord og rekkverk, spesielt i perioder med lite sol og høy fuktighet. Vask terrassen så ofte som nødvendig, min. to ganger i året med såpe og vann.

**Statisk elektrisitet:** Tørr vind kan forårsake en midlertidig tilstand med statisk elektrisitet som vil variere avhengig av klimatiske forhold.

**Lagring av Fiberon:** Lagring av Fiberon før montering skal skje på plant underlag. Eventuell lagingspall skal stå på plant underlag. Fiberonbordene kan bli noe bøyd ved feil lagring.

For mer informasjon gå til våre hjemmeside, [www.fritzoeengros.no](http://www.fritzoeengros.no) Se og på produsenten sin side, [www.fiberondecking.com](http://www.fiberondecking.com) for mer detaljert leggeanvisning, garantier etc.

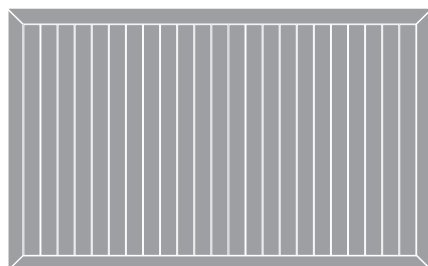

Innramming

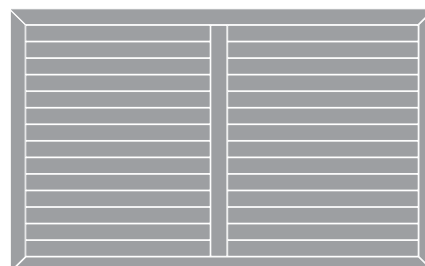

Felter for å unngå løpende skjøt

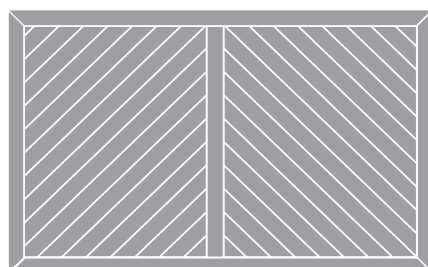

Fiskebenmønster

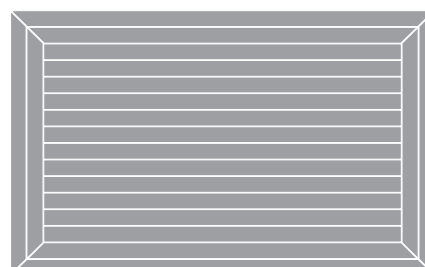

Dobbel innramming

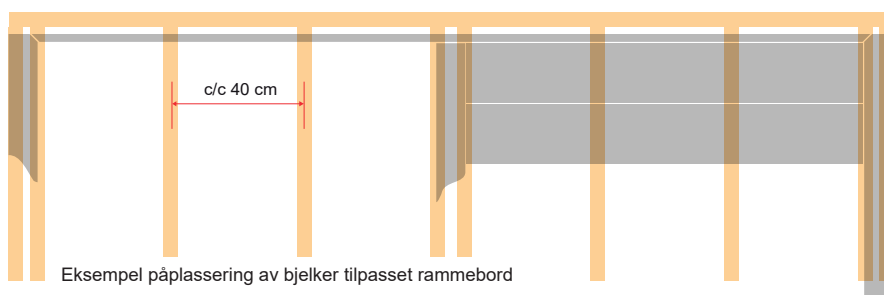

Eksempel på plassering av bjelker tilpasset rammebord

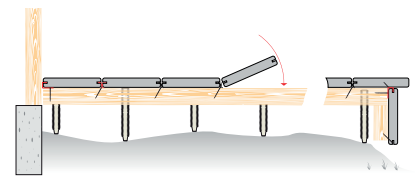

Montering fra vegg benyttes start/endeklips som rettes opp med snor eller laser. Til avslutning brukes bord med rettkant.

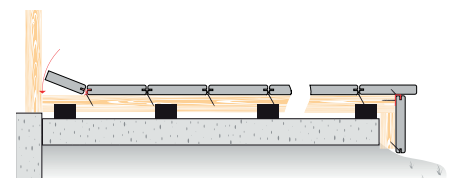

Montering fra ytterkant startes med rettkantbord. Innerst mot vegg må bordet kuttes og festes fra oversiden f. eks. med Cortex plugger.

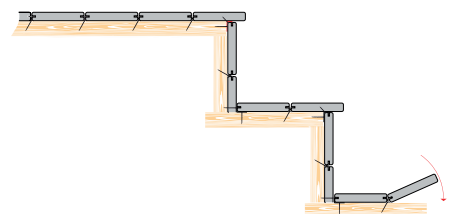

Trapp: Bordet kappes på langs hvis ikke hele bord går opp i trinnhøyde eller dybde. Fres spor til endeklipsen på rekkantbordet. Ytterste bord på trinn festes med endeklips som vinkeljern.

# Montering Fiberon terrassegulv

## Før du begynner:

Grundig planlegging av utformingen av terrassen gir et optimalt sluttresultat. Det er viktig å følge monteringsanvisningene slik at garantirettighetene ikke svekkes.

1. Bjelkeplasseringen spiller en viktig rolle for en sikker og god terrasse, og vil også ha innvirkning på monteringen av terrassebordene og eventuelt rekkverk.
2. Komposittmateriale vil utvide seg og krype noe i lengderetningen avhengig temperatur. Det anbefales 2-3 mm klaring mellom bordene på kort-endene ved montering. Pass på å ha god lufting under terrassen. Minimum høyde fra underlaget til underkant terrassebord, skal det være en høyde på 150 mm. Det anbefales ventilasjonsåpning i enden av bjelkelagene for god luft gjennomstrømming.

## Bjelmontering

Ved vinkelrett montering av terrassebordene på bjelkelaget skal avstanden mellom bjelkene være 40 cm center – center (cc). Når terrassebordene legges diagonalt på bjelkelaget reduseres avstanden mellom bjelkene med 10 cm.

Fiberon terrassebord er beregnet for skjult innfesting ved hjelp av Camo eller Universal klips, det forutsetter at det på bjelkelaget legges et dekkbord for å få feste for klipsen.

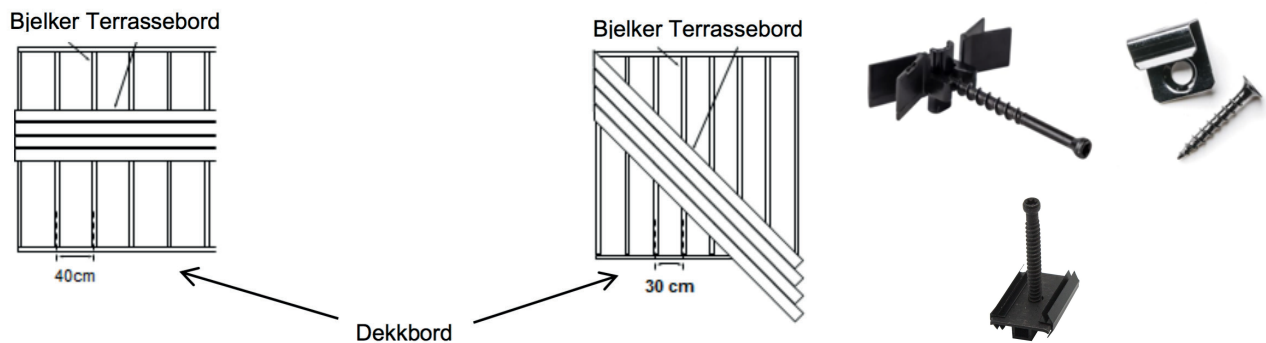

Hvis det skal installeres tunge gjenstander på terrassen, som for eksempel et boblebad, er det viktig å følge leverandørens krav til styrke og konstruksjon av underlag.

Ved montering av terrassebordene benyttes klips for skjult innfestning. Klipsen kommer i separate poser med skruer og bit.

## **NB! TERRASSEBORDENE MÅ FINKAPPES PÅ HVER ENDE FØR MONTERING**

1. Hvis man begynner montering inn mot eksisterende konstruksjon, for eksempel vegg, festes klips B som vist på fig. A. Det må være en klaring på 6 mm inn mot konstruksjon.
2. Hvis man begynner montering ytterst på terrassen kan fronten avsluttes med et rettkantbord. Fest klips på toppen av dekkbordet med 6 mm klaring. Frontbordet (rettkant) skrues fast i dekkbordet som vist på fig. 2
3. På motsatt langsida av det første bordet festes klipsen i bjelkene med den enkle leppen i sporet på terrassebordet. I skjøt mellom to bord brukes klips som er beregnet for dette.(fig.3). Klipsen festes i bjelken med skrue. OBS! Ikke fest skruen for stramt.

# Montering Fiberon terrassegolv

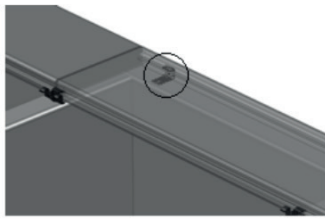

fig. 1



fig. 2

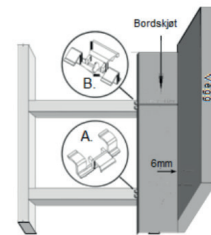

fig. 3

4. Plasser neste bordrad mot klipsene og skyv bordet på plass. Når det er riktig montert skal det være en avstand på 5 mm mellom bordene. Repeter punkt 4 til alle bordene er lagt. (fig. 4, fig. 5, fig 6)

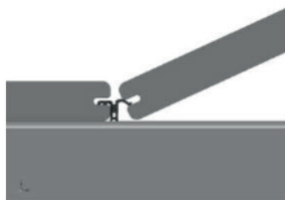

fig. 4



fig. 5



fig. 6

5. Den siste raden festes i klipsen i nest siste raden.  
Hvis leggingen har begynt innerst kan leggingen avsluttes ved at bordet stikker litt ut fra dekkbordet. Fest klipsen i dekkbordet. Terrassebordet festes med en skrue i 30°-40° vinkel.  
**NB! Pass på så skruen ikke går gjennom terrassebordet (fig. 7)**



fig. 7

**I konstruksjoner** hvor det ikke er mulig å bruke klips for festing av ytterbordene, må disse skrues fast i bjelkene.

1. Det første bordet skrues fast langs ytterste langsida. For å unngå sprekker i bordet må avstand fra kanten til skruen være 30 mm på langsidene og 40 mm i endene. Skruehullene forbores med et 3 mm bor. Hvis man begynner montering inn mot eksisterende konstruksjon, for eksempel vegg, må det være en klaring på 6 mm.
2. På motsatt langsida av det første bordet festes klipsen i bjelkene med den enkle leppen i sporet på terrassebordet. I skjøt mellom to bord brukes klips som er beregnet for dette. (B på fig. 8). Klipsen festes i bjelken med skrue.  
**OBS! Ikke fest skruen for stramt.**

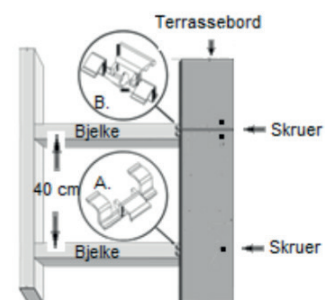

fig. 8

# Montering Fiberon terrassegolv

3. Plasser neste bordrad mot klipsene og skyv det på plass. Når det er riktig montert skal det være en avstand på 5 mm mellom bordene. Repeter punkt 2 og 3 til alle bordene er lagt. (fig. 9, fig. 10, fig. 11)



fig. 9

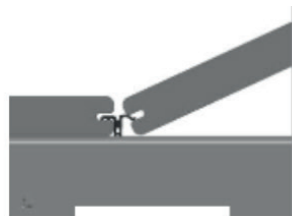

fig. 10

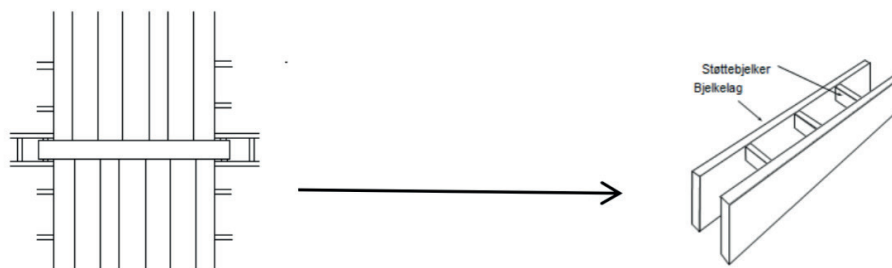

fig. 11

4. Den siste raden festes i klipsen. Forbor skruehull for innfestning til bjelkelaget. For å unngå sprekker i bordet må avstand fra kanten til skruen være 30 mm på langsiden og 40 mm i endene. Fest bordet med skruer. **OBS! Ikke fest skruene for stramt.**

## Spesialkonstruksjoner

For å heve utseende på terrassen er det et par detaljer som kan tilføres. Ved å legge ett eller flere bord på langs med bjelkelaget kan man bryte opp lange flater og få en mer variert overflate. For å få understøttelse for de langsgående bordene må det legges en eller to ekstra bjelker for understøttelse av bordene. Skal det legges flere langsgående bord ved siden av hverandre, må det monteres støttebjelker mellom hovedbjelkene. Det er viktig at det er godt med luft under støttebjelkene for å hindre eventuelle vannlommer.



I front av terrassen kan man montere et skjørt eller bord av Fiberon. Disse monteres skjult ved hjelp av klips C. (fig. 12)

1. Fest klipsene med 30 cm mellomrom.
2. Kutt til frontbordet i riktig lengde. Beregne 6 mm klaring mot vegg eller annen fast konstruksjon.
3. Fest frontbordet i klipsen. Skru klips i underkant av bordet. Hold bordet fast ved hjelp av en tvinge eller klemme under montering. (fig. 13)
4. Nederste bord festes i klips montert i underkant av dekkbordet.
5. Om det ikke er mulig å komme til med klips i underkant, skrues bordet fast med skruer i dekkbordet. (fig. 14)

# Montering Fiberon terrassegulv

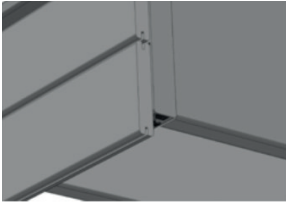

fig. 12



fig. 13

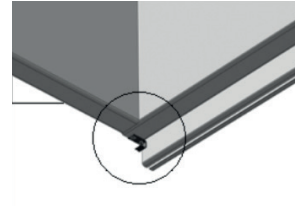

fig. 14

Lykke til med ditt nye Fiberon terrassegulv.

Spørsmål om montering kan rettes til Fritzøe Engros AS på tlf. 33 13 64 00.