

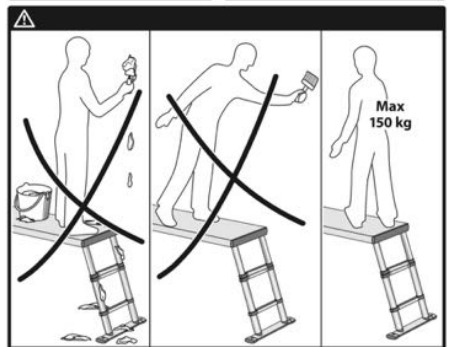

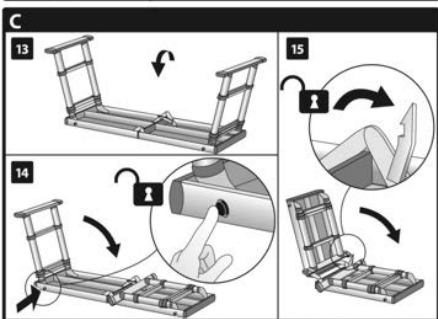

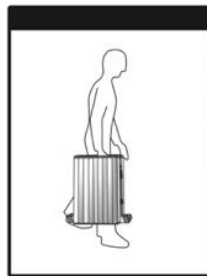

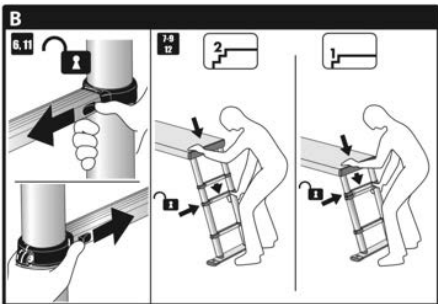

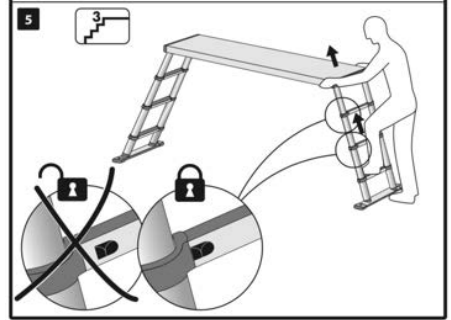
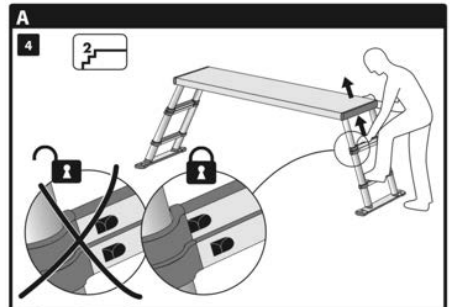
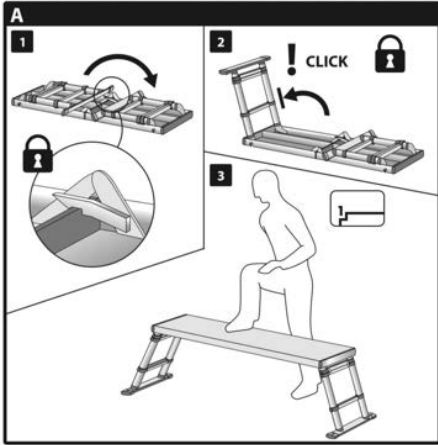
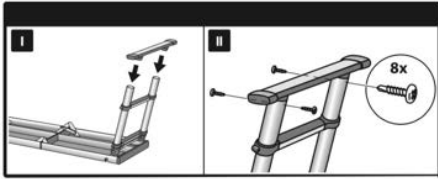
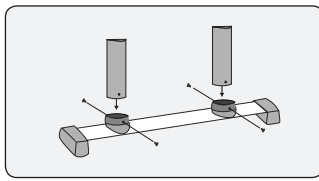















UK	UNITED KINGDOM
AR	ARABIC
BG	BULGARIAN
CZ	CZECHOSLOVAKIA
DE	DEUTSCHLAND
DK	DENMARK
EE	EESTI
ES	ESPANA
FI	SOUMI
FR	FRANCE
GR	GREECE
HE	HEBREW
HR	CROATIA
HU	HUNGARY
IS	ICELAND
IT	ITALY
JP	JAPAN
KO	KOREA
LT	LIETUVA
LV	LATVIJA
MT	MALTA
NL	NETHERLANDS
NO	NORWAY
PL	POLAND
PT	PORTUGAL
RO	ROMANIA
RU	RUSSIA
SE	SWEDEN
SK	SLOVAKIA
SI	SLOVENIA
TR	TURKEY



1		15	  EN ISO 7010-W012
2		16	
3		17	 
4		18	 
5		19	
6		20	
7		21	
8		22	
9		23	
10		24	
11		25	
12		26	
13		27	
14		28	

1	Warning, fall from platform	on platforms, such as side-on drilling through solid materials
2	Please see the user manual for more information	12 Do not carry equipment which is heavy or difficult to handle while using the platform
3	Inspect the platform after delivery. Before every use visually check that the platform is not damaged and is safe to use. Do not use a damaged platform	13 Do not wear unsuitable footwear when climbing the platform
4	Maximum load 150 kg. In Sweden, max total load of 200-230 kg and max two users	14 Do not use a platform if you are not fit. Certain medical conditions or medication, alcohol or drug abuse could make platform use unsafe
5	Do not use the platform on unlevel or unfirm base	15 Warning, electricity hazard. Identify any electrical risks in the work area, such as overhead lines or other exposed electrical equipment, and do not use aluminum ladders where electrical risk occur
6	Do not overreach	
7	Do not open platform on contaminated ground	16 If a platform is delivered with stabilizer bars and these bars should be fixed by the user before the first use this shall be described on the platform and in the user instruction
8	Maximum one user. In Sweden the platform is approved for two users at the same time	
9	Do not ascend or descend unless you are facing the platform	17 Platform for domestic use
10	Keep securing grip on platform when ascending/descending. Take additional safety precautions if you cannot	18 Platform for professional use
11	Avoid work that imposes a sideways load	19 Ensure that the hinges are locked before use

Congratulations on your purchase of your Telesteps telescopic platform. The unique design features ensure that a Telesteps platform is safe and easy to use. Before use, please read the instructions carefully on how to use, manage and maintain your platform.

BEFORE USE

- If the platform is delivered with stabilizer bar(s), the bar(s) should be fixed by the user before use of the platform.
- Inspect the platform after delivery and before use to confirm condition and operation of all parts.
- Do not use a damaged platform.
- Ensure that you are fit enough to use a telescopic platform. Certain medical conditions or medication, alcohol or drug abuse could make platform use unsafe.
- Ensure the platform is suitable for the task.
- Remove any contamination from the platform such as wet paint, mud, oil or snow.
- For professional use a risk assessment should be carried out respecting the legislation in the country of use.
- Identify any electrical risks in the work area, such as overhead lines or other exposed electrical equipment and do not use the platform where electrical risks occur.
- Make sure all locking mechanisms for all extended rungs/steps are checked and locked before use.
- The platform shall be used/stored in temperatures between -20 - +60 degrees °C.

BEFORE USE, ALWAYS CHECK;

- The stiles (uprights) are not bent, bowed, twisted, dented, cracked or corroded
- The telescopic tubes around the fixing points for other components are in good condition
- Fixings (usually rivets, screws or bolts) are not missing, loose or corroded
- Rungs are not missing, loose, excessively worn, corroded or damaged
- Hinges between front and rear sections are not damaged, loose or corroded
- Guide brackets are not missing, damaged, loose or corroded and engage properly on the mating stile
- Rubber feet and end caps are not missing, loose, excessively worn, corroded or damaged
- Locking catches are not damaged or corroded and function correctly

If any of the above checks cannot be fully satisfied, you should NOT use the ladder.

A- OPENING THE PLATFORM

The telescopic platform can be opened into three different heights. The steps, which are in sections, lock automatically when you extend them.

1. Lay the platform on its back and fold it out. Check that the middle catch hooks into and locks the platform.
2. Fold out the platform, which lock automatically. Check that it's locked.
3. Turn the platform the right way up. The platform is now raised to level 1.
4. To open the platform into level 2 open the uppermost section of the steps. Hold still the platform at one end with a foot on the bottom rung. Take a firm hold of the platform and pull upwards at the same time as you hold against the middle rung. OBS! The locking buttons are locked when they snap against the tubes.
5. In order to open the platform to level 3 perform the same step as above when opening to level 2.

B – LOWER THE PLATFORM

Lower the platform into level 2 or level 1 as follows:

6. Unlock and compress the platform at one end from the bottom upwards. Begin by releasing the sliding locks at the very bottom. Release one lock at a time, while holding the platform with your other hand.

7. The rung section folds away as soon as you release the lock. Hold onto the platform and close the section in a controlled manner with both hands.
8. Release and collapse the platform at the other end of the platform as well.
9. Check that all extended platform sections are locked before using the platform.

C – CLOSING THE PLATFORM

10. Clean the platform if required (see below).
11. The entire platform is unlocked by using the sliding buttons on the second rung from the bottom. Unlock one sliding button at a time while holding the stile of the upright platform with your other hand (so it does not collapse by its own weight).
12. Close the platform carefully by holding both hands on the stiles in such a way so you do not catch your fingers.
13. Turn the platform onto its back.
14. The locking buttons are on the outside of the platform. Press one locking button to fold one side of the platform. Perform the same on the other side of the platform.
15. Hold up the middle catch and fold the platform together. Hold in the legs on both sides so that they fold into the middle. OBS! Be careful so you don't catch your fingers.

USE

- The maximum total load is 150 kg outside of Sweden. In Sweden, due to domestic regulations, the maximum total load is 230 kg and with a maximum of 2 users
- Do not use the platform on unfirm surface.
- Do not overreach.
- Do not erect platform on contaminated ground.
- Maximum one person on the platform at a time
- Keep a secure grip on the platform when ascending and descending. Maintain a handhold whilst working from a platform or take additional safety precautions if you cannot.
- Avoid work that imposes a sideways load on platforms, such as side-on drilling through solid materials.
- Do not carry equipment which is heavy or difficult to handle while using a platform.
- Wear suitable footwear when climbing a platform.
- Platforms should only be used for light work of short duration (tiredness is a risk).
- Do not use the platform outside in adverse weather conditions, such as strong wind.
- When positioning the platform take into account risk of collision with the platform e.g. from pedestrians, vehicles or doors. Secure doors (not fire exits) and windows where possible in the work area.
- Do not modify the platform design.
- Do not move a platform while standing on it.
- Do not use the platform for dirty work or in dirty environments. If, for example, the platform is used for bricklaying, concreting or painting, over time it may be hard to keep it clean, impairing the telescopic function.
- This platform is for professional use.
- Open the platform fully before use.
- Use the platform with restraint devices engaged only.

CLEANING

For safety and functionality reasons the platform, particularly the stiles and rungs, must always be kept clean. Dirt, filings, paint spots, glue etc. must be wiped away before the platform is closed. Clean the platform using a rag and a small amount of solvent. If needed, when clean, the telescopic tubes can be treated with silicon spray. Spray in the tube and wipe dry. The platform must always be kept dry so that dust does not impair its functionality.

SERVICE & MAINTENANCE

Any service or repair work must always be carried out by an authorized service workshop, which determines suitable action in each individual case. Please contact the producer or distributor for service & maintenance.

If rubber feet or end-caps are getting worn, replace these for optimal safety. Never use the platform without rubber feet (slip protection) and end-caps to prevent dust, metal chips or similar from getting into the tubes. New feet/end caps can be obtained from retailers. Only original spare parts may be used for safety reasons.

In case of service or repair contact your retailer to find the location of your nearest authorized service partner.

TRANSPORT & STORAGE

Always carry and transport the platform completely closed and compacted to protect the telescopic tubes from any damage that can impair the functionality of the platform.

The ladder shall be stored:

- Away from areas where its condition could deteriorate more rapidly (e.g. dampness, excessive heat, exposed to the elements)
- Where it cannot be damaged by vehicles, heavy objects, or contaminants.
- Where it cannot cause a trip hazard or an obstruction.
- Where it cannot be easily used for criminal purposes.
- Permanently positioned (e.g. scaffolding), or/and secured against unauthorized climbing (e.g. by children)

GUARANTEE CONDITIONS

The manufacturer guarantees that the product is free from material or manufacturing faults. If material or manufacturing faults, or damage due to material or manufacturing faults, can be proven, the buyer is entitled to have the product repaired or replaced in accordance with the local laws concerning sales of consumer goods in the country of purchase.

The manufacturer is responsible for faults in the product, for one year from the purchase date.

The manufacturer is not responsible for faults in the product, if it is clear that the fault is due to it:

- Not being used as described in the instructions.
- Not being cleaned, cared for, maintained, stored or transported in accordance with the instructions.
- Being rebuilt, modified or subjected to other external damage or accident unintentionally being damaged by any object or substance.
- Being overloaded
- Being repaired by an unauthorized service partner or if non-original spare parts have been used.
- Being incorrectly set up.

Normal wear and tear are not considered as faults.

Proof of purchase must be presented for any guarantee claims. If the purchaser wishes to make a claim regarding a fault, the retailer must be notified of the fault within a reasonable time after the fault has been discovered, or within the time period regulated by the country of purchase.

<p>15 تحذير، خطر الكهرباء. قم بتحديد أي مخاطر كهربائية في منطقة العمل، مثل الخطوط الهوائية أو غيرها من المعدات الكهربائية المكشوفة، ولا تستخدم سلاالم الألومنيوم التي تحدث فيها المخاطر الكهربائية</p>	<p>1 تحذير، خطر الوقوع من المنصة</p>
<p>16 إذا تم تسليم المنصة مع قضبان تثبيت، فيجب تركيبها بواسطة المستخدم قبل الاستخدام الأول، ويتم توضيح ذلك على المنصة نفسها وفي تعليمات المستخدم</p>	<p>2 للمزيد من المعلومات، الرجاء الاطلاع على كتيب المستخدم</p>
<p>17 المنصة مهيأة للاستخدام المنزلي</p>	<p>3 تفقد المنصة بعد الاستلام. وقبل كل استخدام، تأكد بالنظر بأن المنصة غير تالفة وآمنة للاستخدام. لا تستخدم منصة معطوبة</p>
<p>18 المنصة مهيأة للاستخدام المهني</p>	<p>4 الحمولة الإجمالية القصوى، 150 كغ. تبلغ الحمولة الإجمالية القصوى في السويد 200-230 كغ، وعدد المستخدمين اثنان فقط</p>
<p>19 تأكد من كون المفصلات مقفولة قبل الاستخدام</p>	<p>5 لا تستخدم المنصة على قاعدة غير مستوية أو غير ثابتة</p>
	<p>6 لا تتألف في التمدد على المنصة</p>
	<p>7 لا تفتح المنصة على أرض ملوثة</p>
	<p>8 مستخدم واحد فقط كحد أقصى. المنصة معتمدة في السويد لمستخدمين اثنين في الوقت نفسه</p>
	<p>9 لا تصعد أو تنزل إلا إذا كنت تواجه المنصة</p>
	<p>10 تمسك جيداً بالمنصة عندما تصعد / تنزل. اتخذ احتياطات أمان إضافية إذا لم تستطع ذلك</p>
	<p>11 تجنب العمل الذي يفرض جملأ جانبياً على المنصات، مثل الحفر الجانبي في المواد الصلبة</p>
	<p>12 لا تحمل المعدات الثقيلة أو التي يصعب حملها أثناء استخدام المنصة</p>
	<p>13 لا تلبس أحذية غير مناسبة عند تسلق المنصة</p>
	<p>14 لا تستخدم المنصة إذا لم تكن تتمتع باللياقة الصحية. فإن بعض الحالات الصحية أو الأدوية أو تعاطي الكحول أو المخدرات قد تجعل استخدام المنصة غير آمن</p>

4. لكي تفتح المنصة إلى المستوى 2، افتح الجزء الأعلى من الدرجات. تُبْتِث المنصة في أحد طرفيها بواسطة وضع القدم على الدرجة السفلى. أمسك المنصة بثبات واسحب نحو الأعلى مع يقاتك ممسكاً الدرجة الوسطى في الوقت نفسه. ملاحظة! تنقل أزرار القفل عندما تنطبق على الأنايب.
5. لكي تفتح المنصة إلى المستوى 3، قم بإنجاز نفس الخطوات المذكورة أعلاه عن الفتح إلى المستوى 2.

(ب) إنزال المنصة

قم بإنزال المنصة إلى المستوى 2 أو المستوى 1 كما يلي:

1. افتح القفل واضغط المنصة في أحد جانبيها من الأسفل نحو الأعلى. ابدأ بتحرير أقفال الانزلاق في الأسفل. قم بتحرير قفل واحد في كل مرة، بينما تمسك المنصة باليد الأخرى.
2. سوف ينفرد قسم الدرجة بمجرد تحرير القفل. أمسك بالمنصة وأغلق الجزء بحيث تتحكم به بكلتا يديك.
3. حرّر المنصة وانزلها عند الجانب الآخر أيضاً.
4. تأكد من كون أجزاء المنصة المفردة مقفولة قبل استخدام المنصة.

(ت) إغلاق المنصة

1. نظّف المنصة إذا لزم الأمر (انظر أدناه).
2. تصبح المنصة بأكملها غير مقفولة عند استخدام أزرار الانزلاق على الدرجة الثانية من الأسفل. قم بفتح قفل زر الانزلاق واحد تلو الآخر بينما تمسك قائمة المنصة المرفوعة باليد الأخرى (بحيث لا تسقط بسبب وزنها).
3. أغلق المنصة بعناية ممسكاً بالقوائم الجانبية بكلتا يديك، بحيث لا تعلق أصابعك.
4. اقلب المنصة على خلفها.
5. تكون أزرار القفل على الجانب الخارجي للمنصة. اضغط على زر قفل واحد لكي تطوي جانباً واحداً من المنصة. قم بالإجراء نفسه من أجل الجانب الآخر من المنصة.
6. ارفع الماسكة الوسطى وقم بطي المنصة. أمسك الرجلين من الجانبين بحيث تنطويان نحو الوسط. ملاحظة! انتبه كيلا تعلق أصابعك.

الاستخدام

- تبلغ الحمولة الإجمالية القصوى 150 كغ خارج السويد. وتبلغ الحمولة الإجمالية القصوى 230 كغ في السويد بسبب الأنظمة المحلية، ويمكن استخدامها من قبل مستخدمين اثنين كحد أقصى.
- لا تستخدم المنصة على سطح غير ثابت.
- لا تتبالغ في التمدد على المنصة.
- لا تضع المنصة على أرض ملوثة.
- يستخدم المنصة شخص واحد كحد أقصى في وقت واحد.
- تمسك جيداً بالمنصة عندما تصعد وتنزل. ابقِ متمسكاً بالمنصة أثناء العمل من فوقها، أو اتخذ احتياطات أمان إضافية إذا لم تستطع ذلك.
- تجنب العمل الذي يفرض جملاً على أحد جانبي المنصة، مثل الحفر الجانبي في المواد الصلبة.
- لا تحمل المعدات الثقيلة أو التي يصعب حملها أثناء استخدام المنصة.
- ارتدِ أحذية مناسبة عند تسلق المنصة.

تهانينا على شرائك منصة تيليسكوبيس التليسكوبية (Telesteps). تتضمن ميزات التصميم الفريدة أن تكون منصة تيليسكوبيس آمنة وسهلة الاستخدام. وقبل استخدام منصتك، يُرجى قراءة التعليمات بعناية حول كيفية استخدامها والعناية بها وصيانتها.

قبل الاستخدام

- إذا تم تسليم المنصة مع قضيب / قضبان توازن، فيجب تركيبها بواسطة المستخدم قبل استخدام المنصة.
- تفقد المنصة بعد الاستلام وقبل الاستخدام للتأكد من حالة وعمل جميع أجزائها.
- لا تستخدم منصة معطوبة.
- لا تستخدم المنصة التليسكوبية إذا لم تكن تتمتع باللياقة الصحية، فإن بعض الحالات الصحية أو الأدوية أو تعاطي الكحول أو المخدرات قد تجعل استخدام المنصة غير آمن.
- تأكد من أن المنصة مناسبة للمهمة المطلوبة.
- قم بإزالة أي مواد ملوثة من المنصة مثل الطلاء الرطب أو الطين أو الزيت أو الثلج.
- بالنسبة للاستخدام المهي، يجب إجراء تقييم المخاطر وفقاً للتشريعات المعمول بها في بلد الاستخدام.
- قم بتحديد أي مخاطر كهربائية في منطقة العمل، مثل الخطوط الهوائية أو غيرها من المعدات الكهربائية المكشوفة، ولا تستخدم المنصة في الأماكن التي تحتمل مخاطر كهربائية.
- تأكد من فحص جميع آليات الغلق لجميع الدرجات / الخطوات المفتوحة وقفلها قبل الاستخدام.
- يجب استخدام / تخزين المنصة في درجات حرارة تتراوح بين 20- و 60+ درجة مئوية.

قبل الاستخدام، يجب التحقق دائماً مما يلي:

- أن تكون القوائم الجانبية (العوارض) غير محدبة أو منحنية أو ملتوية أو متصدعة أو متآكلة
- أن تكون الأنابيب التلسكوبية الموجودة حول نقاط تثبيت الأجزاء الأخرى في حالة جيدة.
- أن تكون المثبتات (عادةً المسامير أو البراغي أو التباشيم) ليست مفقودة، أو رخوة، أو متآكلة
- أن تكون درجات المنصة ليست مفقودة، أو رخوة، أو مفرطة في الاهتراء، أو متآكلة، أو تالفة
- أن تكون المفصلات بين الأجزاء الأمامية والخلفية غير تالفة، أو رخوة، أو متآكلة
- أن تكون دعائم التوجيه غير مفقودة، أو تالفة، أو رخوة، أو متآكلة، وأنها مرتبطة بشكل صحيح مع القوائم الجانبية المقترنة بها
- أن تكون الأرجل المطاطية والأغطية الطرفية ليست مفقودة، أو رخوة، أو مفرطة في الاهتراء، أو متآكلة، أو تالفة
- أن تكون مسكات الإقفال غير تالفة وغير متآكلة، وأن تعمل بشكل سليم

إذا لم تكن أي من عمليات التحقق المذكورة أعلاه مرضية تماماً، فيجب عدم استخدام المنصة.

أ) فتح المنصة

- يمكن فتح المنصة التليسكوبية بثلاثة ارتفاعات مختلفة. وتنقل الدرجات، الموجودة في أجزاء، تلقائياً عند تمديدها.
1. ضع المنصة على خلفها وافردّها. وتأكد من أن الماسكة الوسطى معلقة ومقفولة بالمنصة.
 2. افردّ المنصة، وستنقل تلقائياً. وتأكد من أنها مقفولة.
 3. أدرّ المنصة لتقف نحو الأعلى. أصبحت المنصة الآن مرفوعة في المستوى 1.

- بعيداً عن المناطق التي يمكن أن تتدهور فيها حالتها بشكل أسرع (مثل: الرطوبة ، الحرارة المفرطة ، كونها معرضة للعناصر الكيميائية)
- بحيث لا يمكن أن تتضرر بواسطة المركبات أو الأشياء الثقيلة أو الملوّثات.
- بحيث لا يمكن أن تسبب بخطر التعرّ أو العرقلة.
- بحيث لا يمكن استخدامها بسهولة لأغراض إجرامية.
- بحيث تتموضع بشكل دائم (مثل سقالات)، و/أو تأمينها ضد التسلق غير المصرح به (من قبل الأطفال مثلاً).

شروط الضمان

تضمن الشركة المصنّعة أن المنتج خالي من العيوب المتعلقة بالمواد أو التصنيع. إذا وُجدت عيوب تتعلق بالمواد أو التصنيع، أو حصل تلف يمكن إثباته نتيجة عيوب تتعلق بالمواد أو التصنيع، حينئذٍ يحق للمشتري طلب إصلاح للمنتج أو استبداله، وفقاً للقوانين المحلية المتعلقة ببيع السلع الاستهلاكية في بلد الشراء.

تكون الشركة المصنّعة مسؤولة عن العيوب الموجودة في المنتج، لمدة عام من تاريخ الشراء.

الشركة المصنّعة غير مسؤولة عن العيوب في المنتج، إذا كان من الواضح أن الخطأ يرجع إلى ما يلي:

- لم يتم استخدامه كما هو موضح في التعليمات.
- لا يتم تنظيفه أو العناية به أو صيانته أو تخزينه أو نقله وفقاً للتعليمات.
- إذا تم إعادة تجميعه أو تعديله أو تعرضه لأضرار خارجية أخرى، أو لحادث بحيث تتضرر عن غير قصد من قبل أي جسم أو مادة.
- إذا تم تحميله أكثر من الوزن المنصوص عليه
- إذا تم إصلاحه من قبل شريك خدمة غير معتمد، أو إذا تم استخدام قطع غيار غير أصلية.
- إذا تم تركيبه بشكل غير صحيح.

لا يُعتبر الاهتلاك الناشئ عن الاستخدام الاعتيادي عيباً.

يجب تقديم إثبات الشراء لأي مطالبات ضمان. وإذا كان المشتري يرغب في تقديم مطالبة بخصوص عيب ما، فيجب إخطار بائع التجزئة بالعيوب في غضون فترة زمنية معقولة بعد اكتشافه، أو خلال الفترة الزمنية التي يقرها بلد الشراء.

- ينبغي عدم استخدام المنصة إلا للعمل الخفيف ولفترة قصيرة (التعب مخاطرة).
- لا تستخدم المنصة في الخارج خلال الظروف الجوية السيئة، مثل الرياح القوية.
- عندما تنصب المنصة، ينبغي أن تأخذ في الاعتبار خطر الاصطدام بالمنصة، على سبيل المثال: من قبل المشاة أو المركبات أو الأبواب. يجب قفل الأبواب (وليس مخارج الحريق) والنوافذ حيثما أمكن في منطقة العمل.
- لا تقم بتعديل تصميم المنصة.
- لا تحرك المنصة وأنت واقف عليها.
- لا تستخدم المنصة في العمل الوسخ أو في البيئات الوسخة. فإن قمت بذلك، على سبيل المثال، كأن استخدمتها في أعمال البناء أو الخرسانة أو الطلاء، فمع مرور الوقت قد يكون من الصعب الحفاظ على نظافة المنصة، مما يؤدي إلى الحد من الوظيفة التلسكوبية للمنصة.
- هذه المنصة مهيأة للاستخدام المهني.
- افتح المنصة بشكل كامل قبل استخدامها.
- لا تستخدم المنصة إلا بعد تركيب أداة منع الانفتاح.

التنظيف

لأسباب تتعلق بالسلامة والأداء الوظيفي، يجب الحفاظ بشكل دائم على نظافة المنصة، وخاصة القوائم الجانبية والدرجات. ويجب مسح الأتربة والأوساخ وبقع الطلاء والغراء وما إلى ذلك، قبل إغلاق المنصة. نظف المنصة باستخدام قطعة قماش وكمية صغيرة من محلول التنظيف. وإذا لزم الأمر، عند التنظيف، يمكن معالجة الأنابيب التلسكوبية برذاذ السليكون. قم بالرش على الأنابيب ثم نشفه. يجب إبقاء المنصة جافة دوماً لكي لا يحد الغبار من قدرتها الوظيفية.

الخدمة والصيانة

يجب دائماً أن تقوم ورشة خدمة معتمدة بكل أعمال الخدمات أو الصيانة، وهي التي تحدد الإجراءات المناسبة في كل حالة على حدة. يرجى الاتصال بالمنتج أو الموزع من أجل أعمال الخدمة والصيانة.

إذا أصبحت الأرجل المطاطية أو الأغشية الطرفية مهترنة، استبدلها من أجل الأمان الأمثل. لا تستخدم المنصة أبداً بدون أرجل مطاطية (حماية ضد الانزلاق) وبدون أغشية طرفية، وذلك لمنع الغبار أو الرقاقت المعدنية أو ما شابه ذلك من الدخول إلى الأنابيب. يمكن الحصول على أغشية جديدة للأرجل / الأغشية الطرفية من تجار التجزئة. لا يجوز استخدام إلا قطع الغيار الأصلية فقط، لأسباب تتعلق بالسلامة.

عند إجراء أعمال الخدمة أو الصيانة، اتصل ببائع التجزئة للعثور على أقرب شريك خدمة معتمد.

النقل والتخزين

احرص دائماً على حمل ونقل المنصة بحيث تكون مغلقة ومطوية بشكل كامل، وذلك لحماية الأنابيب التلسكوبية من أي تلف قد يؤدي إلى الحد من وظيفة المنصة.

يجب تخزين المنصة على النحو التالي:

1	Предупреждение, падане от платформа	платформата, напр. пробиване в твърди материали.
2	За повече информация, вижте ръководството на потребителя.	12 Използвайте само леко и лесно за употреба оборудване при работа върху платформата.
3	Инспектирайте платформата след доставката. Преди всяка употреба визуално проверете дали платформата не е повредена и се уверете, че е безопасна за използване. Не използвайте повредена платформа.	13 Носете подходящи обувки, когато използвате платформата.
4	Максимално натоварване: 150 kg. В Швеция максималното общо натоварване е 200-230 kg и може да се използва от до двама потребители.	14 Не използвайте платформата, ако не сте в добро здравословно състояние. Някои заболявания или лекарства, злоупотребата с алкохол или наркотици може да застрашат Вашата безопасност при използване на платформата.
5	Не поставяйте платформата върху неравна или нестабилна основа.	15 Предупреждение, високо напрежение. Идентифицирайте всички електрически рискове на работното място, като въздушни електрически линии и друго незащитено електрическо оборудване. Да не се използват алуминиеви стълби на места, където възниква електрически риск.
6	Не се протягайте твърде много.	16 Ако платформата се доставя със стабилизиращи лостове, те трябва да се фиксират от потребителя преди първата употреба. Това е описано върху платформата и в инструкциите за потребителя.
7	Не поставяйте платформата върху замърсена повърхност.	17 Платформа за домашна употреба.
8	Не повече от един потребител. В Швеция платформата е одобрена за двама потребители едновременно	18 Платформа за професионална употреба.
9	Трябва да сте винаги обърнати с лице към платформата, когато се качвате или слизате.	19 Уверете се, че пантите са застопорени преди употреба.
10	Дръжте се здраво за платформата, когато се качвате/слизате. Ако не можете, вземете други предпазни мерки.	
11	Да се избягват дейности, при които има прекалено голямо натоварване върху	

Поздравления за закупуването на телескопична платформа Telesteps. Уникалните характеристики на дизайна гарантират, че платформата Telesteps е безопасна и лесна за използване. Преди употреба прочетете внимателно инструкциите относно използването, боравенето и поддръжката на Вашата платформа.

ПРЕДИ УПОТРЕБА

BG

- Ако платформата е доставена със застопоряващ/и лост/ове, потребителят трябва да ги застопори преди използване на платформата.
- След доставката и преди употреба инспектирайте платформата, за да се уверите, че е в добро състояние и че всички части функционират.
- Не използвайте повредена платформа.
- Здравословното Ви състояние трябва да позволява използването на телескопична платформата. Някои заболявания или лекарства, злоупотребата с алкохол или наркотици може да застрашат Вашата безопасност при използване на платформата.
- Уверете се, че платформата е подходяща за задачата.
- Отстранете евентуално зацапване от платформата, като влажна боя, кал, масло и сняг.
- За професионална употреба трябва да се извърши оценка на риска, като се спазва законодателството в страната на употреба.
- Идентифицирайте всички електрически рискове на работното място, като въздушни електрически линии и друго незащитено електрическо оборудване. Не използвайте платформата на места, където възниква електрически риск.
- Уверете се, че всички застопоряващи механизми за всички изтеглени сегменти/стъпала са инспектирани и застопорени преди употреба.
- Платформата да се използва/съхранява при околна температура на въздуха от -20°C и +60 °C.

ПРЕДИ УПОТРЕБА ВИНАГИ ПРОВЕРЯВАЙТЕ:

- дали телескопичните тръби не са огънати, извити, усукани, пукнати или разядени;
- дали телескопичните тръби са в добро състояние при съединенията;
- дали не липсват фиксиращи елементи (нитове, винтове и т.н.), дали не са разхлабени или разядени;
- дали не липсват сегменти, дали не са разхлабени, износени, разядени или повредени;
- дали пантите между предната и задната секции не са повредени, разхлабени или разядени;
- дали водачите не липсват и дали не са повредени, разхлабени или разядени и дали сработват правилно на свързаните телескопични тръби;
- дали не липсват гумени крачета и горни предпазители и дали не са разхлабени, твърде износени, разядени или повредени;
- дали застопоряващите механизми не са повредени или разядени и дали функционират правилно.

Ако някоя от горните проверки не може да бъде напълно изпълнена, НЕ трябва да използвате платформата.

A- ИЗТЕГЛЯНЕ НА ПЛАТФОРМАТА

Телескопичната платформа може да се изтегли до три различни височини. Стъпалата, които са в сегменти, автоматично се заключват, когато ги изтеглите.

1. Поставете платформата на гърба ѝ и я разгънете. Проверете дали средният застопоряващ механизъм се закача и застопорява платформата.
2. Изтеглете платформата, която се застопорява автоматично. Проверете дали всичко е застопорено.
3. Обърнете платформата по правилния начин нагоре. Платформата вече е повдигната до ниво 1.

4. За да изтеглите платформата до ниво 2, изтеглете най-горния сегмент стъпала. Задръжте платформата в единия край с крак върху долната стъпало. Хванете здраво платформата и дръпнете нагоре, като едновременно държите средното стъпало. **ЗАБЕЛЕЖКА!** Бутоните за застопоряване са застопорени, когато щракнат към тръбите.
5. За да отворите платформата до ниво 3, изпълнете стъпката, описана по-горе, когато отваряте до ниво 2.

В – СНИЖАВАНЕ НА ПЛАТФОРМАТА

Снижете платформата от ниво 2 или ниво 1 по следния начин:

6. Отключете и сгънете платформата в единия край в посока от долу нагоре. Започнете, като освобождавате се застопоряващи механизми най-отдолу. Освобождавайте механизмите един по един, като държите платформата с другата си ръка.
7. Сегментът се прибира, веднага щом освободите заключващия механизъм. Дръжте платформата и свийте сегмента по контролиран начин с две ръце.
8. Освободете и свийте платформата и в другия край на платформата.
9. Проверете дали всички изтеглени сегменти на платформата са застопорени, преди да използвате платформата.

С - СВИВАНЕ НА ПЛАТФОРМАТА

10. Ако е необходимо, почистете платформата (вижте по-долу).
11. Цялата платформа се отключва с помощта на плъзгащите се бутони на второто стъпало, считано от долу нагоре. Отключвайте по един плъзгач се бутон, като с другата ръка държите телескопичната тръба на изправената платформа (така че да не падне поради собственото си тегло).
12. Свийте платформата внимателно, като държите ръцете си върху телескопичните тръби по такъв начин, че да не прищипете пръстите си.
13. Свийте платформата на гърба ѝ.
14. Застопоряващите бутони са от външната страна на платформата. Натиснете единия застопоряващ бутон, за да сгънете едната страна на платформата. Извършете същото за другата страна на платформата.
15. Дръжте средния застопоряващ елемент и сгънете платформата. Задръжте краката от двете страни, така че да се сгънат в средата. **ЗАБЕЛЕЖКА!** Внимавайте да не прищипете пръстите си.

Употреба

- Максималното общо натоварване е 150 kg извън Швеция. В Швеция, поради националните разпоредби, максималното общо натоварване е 230 kg за до двама потребители.
- Не използвайте платформата върху нестабилна повърхност.
- Не се протягайте прекалено.
- Не поставяйте платформата върху замърсена повърхност.
- На платформата да не се качва повече от един човек.
- Дръжте се здраво за платформата, когато се качвате/слизате. Дръжте се здраво с едната ръка, когато работите върху платформата, или вземете други предпазни мерки, ако не можете.
- Да се избягват дейности, при които има прекалено голямо натоварване върху платформата, напр. пробиване в твърди материали.
- Използвайте само леко и лесно за употреба оборудване при работа върху платформата.

- Носете подходящи обувки, когато се качвате на платформата.
- Платформите следва да се използват само за по-леки дейности за кратки периоди (умората крие риск).
- Не използвайте платформата навън при лошо време, напр. при силен вятър.
- При поставяне на платформата помислете за риска от сблъскване с платформата, напр. пешеходци, превозни средства или врати. Обезопасете вратите (без аварийните изходи) и прозорците на работното място, ако е възможно.
- Не променяйте дизайна на платформата.
- Не движете платформата, докато сте върху нея.
- Не използвайте платформата при дейности, свързани с цапане, или в замърсени среди. Ако например използвате платформата за зидарство, изливане на бетон или бояджийски дейности с времето почистването може да стане трудно и телескопичната функция на платформата може да се влоши.
- Тази платформа е за професионална употреба.
- Изгледете платформата изцяло преди употреба.

Платформата да се използва само с активирано оборудване за обезопасяване.

Почистване

От съображения за безопасност и правилното функциониране на платформата, тя трябва да се поддържа винаги чиста, особено телескопичните тръби и сегментите на платформата. Забърсвайте мръсотията, петната от боя, лепило и т.н. преди свиване на платформата. Почиствайте платформата с кърпа, напоена с малко разтворител. Когато е необходимо, телескопичните тръби може да се обработят със силиконов спрей. Напръскайте тръбите и ги забършете. Платформата трябва да е винаги суха, за да се избегне полепването на прах по нея и влошаването на функционалността ѝ.

Грижа и поддръжка

Обслужването и ремонтите по платформата трябва да се извършват от квалифициран сервиз, който определя подходящо действие във всеки отделен случай. За ремонт и поддръжка се свържете се с производителя или дистрибутора.

Ако гумени крачета или горните предпазители се износят, сменете ги за оптимална безопасност. Никога не използвайте платформата без гумени крачета (защита срещу приплъзване) и горни предпазители, за да се предотврати навлизане на прах, метални стружки и други подобни в тръбите. Нови крачета/горни предпазители може да закупите от търговците на дребно. От съображения за безопасност да се използват само оригинални резервни части.

В случай на обслужване или ремонт, свържете се с Вашия търговец, за да разберете къде се намира най-близкият оторизиран сервизен партньор.

Транспорт и съхранение

Винаги носете и транспортирайте платформата изцяло прибрана в компактен вид, за да предпазите телескопичните тръби от всякакви повреди, които може да влошат функционалността на платформата.

Платформата да се съхранява:

- далеч от места, където състоянието ѝ може бързо да се влоши (напр. влага, горещина, до нагревател);
- така че да не бъде повредена от превозни средства, тежки предмети или замърсители;
- на места, където няма да пречи или да представлява опасност от спъване;
- така че да не може да се използва за престъпни цели;
- трайно застопорена (напр. скеле) и/или обезопасена срещу неразрешено използване (напр. от деца).

Гаранционни условия

Производителят гарантира, че продуктът няма производствени дефекти или дефекти в материалите. При доказване на производствен дефект или дефект в материалите, или на повреда, възникнала в резултат на производствен дефект или дефект в материалите, купувачът има право продуктът да бъде ремонтиран или заменен съгласно местните закони относно продажба на потребителски стоки в страната на закупуване.

Производителят носи отговорност за дефекти по продукта, възникнали в рамките на една година от първоначалната дата на закупуване.

Производителят не носи отговорност за дефекти по продукта, ако може да се докаже, че дефектът е в резултат на:

- неизползване на продукта съгласно описаното в упътването;
- неспазване на посочените в упътването указания за почистване, грижа, поддръжка, съхраняване или транспортиране;
- изменение, промяна или излагане на продукта на друга външна повреда или инцидент, или неволно повреждане от чужди предмети или материали;
- пренатоварване;
- ремонт от неоторизиран сервизен център или използване на неоригинални резервни части;
- неправилен монтаж на продукта.

Нормалното износване не се счита за дефект.

За да важи гаранцията, трябва да се покаже квитанцията за покупката. Ако купувачът желае да направи рекламация заради дефект, купувачът следва да уведоми търговеца за него в разумен срок след откриване на дефекта или в срока съгласно разпоредбите в страната, където е извършена покупката.

1	Riziko pádu z plošiny	materiálů ze strany
2	Více informací naleznete v návodu k použití	12 Na plošině nepracujte s těžkým a obtížně manipulovatelným zařízením
3	Po dodání plošinu pečlivě zkontrolujte. Před použitím plošinu vždy nejprve zkontrolujte a zhodnoťte, zda je její použití bezpečné. Poškozenou plošinu nepoužívejte.	13 Při práci na plošině mějte vždy vyhovující obuv
4	Maximální zatížení je 150 kg. Ve Švédsku platí maximální zatížení 200-230 kg s maximálně dvěma uživateli	14 V případě špatného zdravotního stavu plošinu nepoužívejte. Za určitých zdravotních podmínek nebo při léčbě, požití alkoholu či požití drog není použití plošiny bezpečné.
5	Žebřík nepoužívejte na nerovném či nepevném povrchu	15 Nebezpečí úrazu elektrickým proudem. Identifikujte nebezpečí úrazu elektrickým proudem v pracovním prostoru, jako je např. elektrické vedení nad úrovní hlavy nebo jiné elektrické zařízení. V místě nebezpečí úrazu proudem nepoužívejte hliníkový žebřík.
6	Dbejte na stabilní postoj	
7	Plošinu nerozkládejte na znečištěném povrchu	
8	Maximálně jeden uživatel. Ve Švédsku je plošina schválena pro dva uživatele najednou	16 Pokud se plošina dodává se stabilizačními tyčemi, tyto tyče by měl uživatel nainstalovat před prvním použitím. Tento postup je popsán na plošině a v návodu k použití.
9	Na plošinu vystupujte i z ní sestupujte vždy otočení čelem.	
10	Při vystupování/sestupování po plošině se vždy pevně držte. Pokud toto není možné, přijměte další bezpečnostní opatření	17 Plošina k domácímu použití
11	Vyhňte se práci, která s sebou nese boční zatížení na plošině, např. vrtání do pevných	18 Plošina k profesionálnímu použití
		19 Žebřík používejte pouze se zajišťovacími prvky

Gratulujeme k zakoupení teleskopické plošiny Telesteps. Jediné designové řešení zajišťuje bezpečné a snadné používání plošiny Telesteps. Před použitím plošiny si pečlivě přečtěte bezpečnostní pokyny týkající se jejího používání, údržby a manipulace.

PŘED POUŽITÍM

- Pokud se plošina dodává včetně stabilizačních tyčí, je zapotřebí tyto tyče před použitím upevnit.
- Po dodání plošiny a před použitím zkontrolujte její stav a funkčnost všech součástí.
- Poškozenou plošinu nepoužívejte.
- Zvažte, zda váš zdravotní stav dovoluje používání teleskopické plošiny. Za určitých zdravotních podmínek nebo při léčbě, požití alkoholu či požití drog není použití plošiny bezpečné.
- Zvažte, zda je v dané situaci plošina vhodným řešením.
- Z plošiny odstraňte nečistoty, např. nezaschlou barvu, bláto, olej nebo sněh.
- V případě profesionálního použití by mělo být vypracováno posouzení rizik dle právních předpisů dané země.
- Identifikujte nebezpečí úrazu elektrickým proudem v pracovním prostoru, např. u elektrického vedení nad úrovní hlavy nebo jiného elektrického zařízení. V místě rizika úrazu proudem plošinu nepoužívejte.
- Zajišťovací prvky všech prodlužovacích příček/stupaček je před použitím nutno zkontrolovat a zcela zajistit.
- Plošinu lze používat/skladovat v rozmezí teplot od -20 do +60 °C.

CZ

PŘED POUŽITÍM VŽDY ZKONTROLUJTE NÁSLEDUJÍCÍ

- stav rámců (stojanů), zda nejsou ohnuté, zkroucené, poškrábané, popraskané nebo zkorodované
- stav teleskopických trubek u upevňovacích bodů pro další příslušenství
- spojovací materiál (nůty, šrouby atd.), zda nechybí, není uvolněný nebo zkorodovaný
- příčky, zda nechybí nebo nejsou uvolněné, nadměrně opotřebené, zkorodované či poškozené
- stav pantů mezi přední a zadní částí (poškození, uvolnění či koroze)
- vodicí držáky, zda nechybí, nejsou poškozené, uvolněné nebo zkorodované a zda správně zapadají do styčnicku
- pryžové patky a koncové kryty, zda nechybí, nejsou uvolněné, nadměrně opotřebené, zkorodované nebo poškozené
- stav zajišťovacích prvků (poškození, koroze a funkčnost)

Pokud některá z výše uvedených položek není v pořádku, plošinu NEPOUŽÍVEJTE.

A- ROZLOŽENÍ PLOŠINY

Teleskopickou plošinu lze rozložit do tří různých výšek. Příčky, které jsou rozdělené do sekcí, se po rozložení automaticky zajistí.

1. Plošinu položte na zadní stranu a rozložte ji. Zkontrolujte zajištění plošiny středovou pojistkou.
2. Rozložte plošinu, která se pak automaticky zajistí. Zajištění zkontrolujte.
3. Plošinu otočte správnou stranou nahoru. Plošina je nyní rozložena na 1. úroveň.
4. Chcete-li plošinu rozložit na 2. úroveň, rozložte horní sekci příček. Plošinu přidržte na jednom konci nohou na spodní příčce. Plošinu pevně uchopte, začněte ji vytahovat a zároveň přidržte prostřední příčku. Poznámka! Zajišťovací západky se zajistí, jakmile se zachytí o trubky.
5. Chcete-li plošinu rozložit na 3. úroveň, postupujte dle pokynů k rozevření na 2. úroveň.

B – SLOŽENÍ PLOŠINY

Pokyny ke složení plošiny na 2. nebo 1. úroveň:

6. Plošinu odjistíte a na jednom konci stlačte ze spodní strany vzhůru. Začněte uvolněním zajišťovacích západek na spodní straně. Pojistky uvolňujte postupně a přitom přidržte plošinu druhou rukou.

7. Sekce příček se po uvolnění pojistky složí. Plošinu přidržujte a oběma rukama kontrolovaně skládejte sekci příček.
8. Uvolněte a skládejte plošinu i na opačném konci.
9. Před použitím plošiny se ujistěte, zda jsou všechny sekce zajištěny.

CZ

C – SLOŽENÍ PLOŠINY

10. V případě potřeby plošinu očistěte (viz pokyny níže).
11. Celou plošinu lze odjistit pomocí zajišťovacích západek na spodní straně druhé příčky. Zajišťovací západky uvolňujte postupně a zároveň druhou rukou přidržujte rám plošiny (aby se pod vlastní vahou nezřítla).
12. Plošinu opatrně skládejte a přidržujte ji oběma rukama za rám tak, aby nedošlo k poranění prstů.
13. Přetočte plošinu na zadní stranu.
14. Zajišťovací západky se nachází na vnější straně plošiny. Stlačením jedné zajišťovací západky složíte jednu stranu plošiny. Stejně postupujte na druhé straně plošiny.
15. Přizvedněte prostřední pojistku a složte plošinu. Přidržujte nohy na obou stranách tak, aby se nesložily do středu. Poznámka! Postupujte opatrně, aby nedošlo k poranění prstů.

POUŽÍVÁNÍ

- Maximální celkové zatížení je 150 kg (mimo Švédsko). Ve Švédsku je dle místních zákonů maximální povolené zatížení 230 kg s maximálně dvěma uživateli
- Plošinu nepoužívejte na nerovném povrchu.
- Při práci udržujte stabilní postoj.
- Nestavějte plošinu na znečištěný povrch.
- Maximálně jedna osoba na plošině
- Při vystupování a sestupování na plošinu se pevně držte. Při práci na plošině se držte nebo zajistěte jiná bezpečnostní opatření.
- Vyhněte se práci, která s sebou nese boční zatížení na plošině, např. boční vrtání do pevných materiálů
- Na plošině nepracujte s těžkým a obtížně manipulovatelným zařízením.
- Při práci na plošině mějte vždy vyhovující obuv.
- Plošina by měla být využívána pouze k lehčí práci po kratší dobu (riziko únavy).
- Plošinu nepoužívejte venku za nepříznivých povětrnostních podmínek, např. za silného větru.
- Při umístění plošiny je třeba zvážit riziko střetu s plošinou, které představuje např. chodec, vozidlo nebo otevření dveří. V pracovní oblasti zajistěte dveře (vyjma únikových východů) a okna, je-li to možné.
- Konstrukci plošiny nijak neupravujte.
- Plošinu neposunujte, pokud na ní stojíte.
- Plošinu nepoužívejte k práci v nadměrně znečištěném prostředí. Pokud je plošina používána např. k zednickým pracím, betonování či výmalbě, s postupem času je obtížné jej udržovat v čistotě, čímž je ovlivněna teleskopická funkce.
- Tato plošina je určena k profesionálnímu použití.
- Před použitím plošinu zcela rozložte.
- Plošinu používejte pouze se zajišťovacími zařízeními

ČIŠTĚNÍ

Z důvodu bezpečnosti a zachování funkčnosti je třeba plošinu, zejména rám a příčky, udržovat v čistotě. Nečistoty, piliny, skvrny od barvy, lepidlo atd. je nutno očistit před složením plošiny. Plošinu čistěte látkou a malým množstvím čistícího prostředku. V případě potřeby je po očištění možné teleskopické trubky ošetřit silikonovým sprejem. Aplikujte sprej do trubky a vytřete do sucha. Plošina musí být vždy suchá, aby nebyla její funkčnost ovlivněna prachem.

SERVIS A ÚDRŽBA

Jakékoli servisní či opravářské práce musí být prováděny autorizovaným servisem, který rozhodne o vhodných krocích v jednotlivých případech. V případě potřeby servisních či údržbářských prací prosím kontaktujte výrobce či prodejce.

Jsou-li pryžové patky nebo koncové kryty opotřebené, proveďte z důvodu bezpečnosti jejich výměnu. Plošinu nikdy nepoužívejte bez pryžových patek (protiskluzová ochrana) a koncových krytů, které zabraňují vniku prachu, kovových špon či podobného materiálu do trubek. Novou pryžovou patku/koncové kryty lze objednat u prodejce. Z důvodu bezpečnosti používejte pouze originální náhradní díly.

V případě potřeby servisních či údržbářských prací kontaktujte svého prodejce, který vám pomůže najít nejbližší autorizovaný servis.

PŘEPRAVA A SKLADOVÁNÍ

Plošinu vždy přenášejte a přepravujte zcela složenou tak, aby byly teleskopické trubky chráněny před poškozením, které by mohlo narušit funkčnost plošiny.

Plošinu skladujte následovně:

- V dostatečné vzdálenosti od míst, kde by se mohl rychleji zhoršit její stav (např. vlhkost, nadměrné teplo, vystavení povětrnostním vlivům)
- Zvolte místo, kde nemůže dojít k poškození vozidly, těžkými předměty nebo nečistotami.
- Zvolte místo, kde výrobek nebude překážet a kde o něj nikdo nemůže zakopnout.
- Zvolte místo, kde nelze výrobek zneužít k trestné činnosti.
- Trvalé umístění (např. lešení), a/nebo zajištění proti neoprávněnému použití (např. dětmi)

ZÁRUČNÍ PODMÍNKY

Výrobce se zaručuje, že výrobek je bez materiálních a výrobních vad. V případě, že se prokáže vada materiálu či výroby, nebo škody zapříčiněné vadou materiálu nebo výrobní vadou, má kupující právo na opravu nebo výměnu zboží v souladu s místními předpisy, které se týkají prodeje spotřebního zboží v zemi nákupu.

Výrobce zodpovídá za vady výrobku po dobu jednoho roku od jeho zakoupení.

Výrobce není odpovědný za vady výrobku, pokud se jasně prokáže následující:

- Výrobek nebyl používán dle pokynů.
- Výrobek nebyl čištěn, udržován, skladován či přepravován v souladu s pokyny.
- Výrobek byl přestavěn, upraven nebo byl poškozen vnějším vlivem či neúmyslně poškozen předmětem nebo látkou.
- Výrobek byl přetížen.
- Výrobek byl opraven v neautorizovaném servisu nebo byly použity neoriginální náhradní díly.
- Výrobek byl nesprávně sestaven.

Bežné opotřebení není považováno za vadu výrobku.

Při uplatnění reklamace musí být předložen doklad o koupi/zaplacení. Pokud kupující uplatní reklamaci vady výrobku, prodejce musí být o takové vadě informován v přiměřené době po zjištění vady nebo v době určené zákonem v zemi nákupu.

1	Warnung, Absturzgefahr von der Plattform	wie seitliches Bohren in harten Materialien, vermeiden
2	Zu weiteren Informationen siehe Benutzerhandbuch	
3	Die Plattform nach der Lieferung überprüfen. Vor jeder Benutzung durch Sichtprüfung feststellen, dass die Plattform keine Schäden aufweist und sicher benutzt werden kann. Beschädigte Plattform nicht benutzen	12 Beim Benutzen der Plattform keine schweren oder unhandlichen Gegenstände tragen
4	Maximale Last 150 kg. In Schweden gilt als maximale Gesamtlast 200–230 kg bzw. max. zwei Personen	13 Plattform nur mit geeignetem Schuhwerk besteigen
5	Plattform nur auf ebenem, tragfähigem Untergrund benutzen	14 Plattform nur benutzen, wenn Sie gesundheitlich dazu in der Verfassung sind. Bestimmte gesundheitliche Gegebenheiten, Alkohol- oder Drogenkonsum sowie Medikamenteneinnahmen können bei der Benutzung der Plattform eine Sicherheitsgefahr darstellen
6	Nicht seitlich hinauslehnen	15 Warnung, Stromschlaggefahr. Mögliche Gefahren durch elektrischen Strom im Arbeitsbereich, z. B. durch Oberleitungen oder andere offene elektrische Ausrüstungen, feststellen. Aluminiumleitern bei Stromschlaggefahr nicht benutzen
7	Plattform nicht auf verschmutztem Untergrund aufstellen	
8	Maximal ein Benutzer. In Schweden ist die Plattform für die gleichzeitige Benutzung durch zwei Personen zugelassen	16 Wenn eine Plattform mit Stabilisierungsstreben ausgeliefert wird, die vor der erstmaligen Nutzung durch den Benutzer montiert werden müssen, ist dies auf der Plattform und im Benutzerhandbuch beschrieben
9	Ausschließlich mit dem Gesicht zur Plattform auf- und absteigen	17 Plattform für den Hausgebrauch
10	Beim Auf-/Absteigen stets an der Plattform festhalten. Wenn das nicht möglich ist, zusätzliche Sicherheitsvorkehrungen treffen	18 Plattform für den gewerblichen Gebrauch
11	Arbeiten, die eine starke seitliche Belastung der Plattform verursachen,	19 Vor der Benutzung sicherstellen, dass die Gelenke eingerastet sind Flächen anlegen

Herzlichen Glückwunsch zu Ihrem Kauf der Teleskop-Plattform von Telesteps. Dank ihres einzigartigen Designs kann diese Plattform sicher und einfach benutzt werden. Lesen Sie die Benutzungs-, Pflege- und Wartungsanleitung Ihrer Plattform vor der Benutzung sorgfältig.

VOR DER BENUTZUNG

- Wenn die Plattform mit Stabilisierungsstreben ausgeliefert wird, diese Streben vor der Benutzung montieren.
- Die Plattform nach der Lieferung und vor der Benutzung auf einwandfreie Beschaffenheit und Funktionstüchtigkeit aller Komponenten überprüfen.
- Beschädigte Plattform nicht benutzen.
- Die Plattform nur benutzen, wenn dies Ihr Gesundheitszustand erlaubt. Bestimmte gesundheitliche Gegebenheiten, Alkohol- oder Drogenkonsum sowie Medikamenteneinnahmen können bei der Benutzung der Plattform eine Sicherheitsgefahr darstellen.
- Sicherstellen, dass die Plattform für die jeweilige Aufgabe geeignet ist.
- Verunreinigungen, wie Farbspritzer, Schlamm, Öl oder Schnee von der Plattform entfernen.
- Bei gewerblicher Nutzung eine Risikobeurteilung unter Beachtung der Bestimmungen im Einsatzland durchführen.
- Mögliche Gefahren durch elektrischen Strom im Arbeitsbereich, z. B. durch Oberleitungen oder andere offene elektrische Ausrüstungen, feststellen. Die Plattform bei Stromschlaggefahr nicht benutzen.
- Vor der Benutzung alle Sperrmechanismen für ausgezogene Sprossen/Stufen überprüfen und sicherstellen, dass sie eingerastet sind.
- Die Plattform bei Temperaturen zwischen -20 und $+60$ °C lagern und benutzen.

PRÜFUNGEN VOR JEDER BENUTZUNG

- Die Teleskopstangen (Holme) sind nicht verbogen, verdreht, verbeult, gerissen oder korrodiert
- Die Teleskopstangen sind an den Befestigungsstellen anderer Komponenten unversehrt
- Beschlagteile (Nieten, Schrauben, Bolzen usw.) sind vollständig vorhanden und nicht lose oder korrodiert
- Die Sprossen sind vollzählig vorhanden und nicht lose, abgenutzt, korrodiert oder beschädigt
- Die Gelenke zwischen vorderem und hinterem Schenkel sind nicht beschädigt, lose oder korrodiert
- Führungen sind vollzählig vorhanden und rasten am zugehörigen Schenkel einwandfrei ein. Sie sind nicht beschädigt, lose oder korrodiert
- GummifüÙe und Abschlusskappen sind vollzählig vorhanden und nicht lose, abgenutzt, korrodiert oder beschädigt
- Verriegelungsvorrichtungen sind nicht beschädigt oder korrodiert und funktionieren einwandfrei

Wenn eines der obigen Kriterien bei der Prüfung nicht bestätigt werden kann, die Plattform NICHT benutzen.

A- PLATTFORM AUFSTELLEN

Die Teleskop-Plattform kann auf drei verschiedene Höhen ausgezogen werden. Die Sprossensegmente rasten beim Ausziehen automatisch ein.

1. Die Plattform mit der Oberseite nach unten ablegen und ausklappen. Sicherstellen, dass der Sperrriegel in der Mitte einrastet und die Plattform verriegelt.
2. Die Leiterseiten ausklappen. Diese rasten automatisch ein. Sicherstellen, dass sie richtig arretiert sind.
3. Die Plattform aufrichten. Die Plattform ist jetzt in Höhe 1 eingestellt.

- Um die Plattform in Höhe 2 zu stellen, das oberste Sprossensegment ausziehen. Die Plattform auf einer Seite mit einem Fuß auf der untersten Sprosse stabilisieren. Die Plattform anfassen und nach oben ziehen. Dabei an der mittleren Sprosse gegenhalten. Achtung! Die Verriegelungsknöpfe an der obersten Sprosse müssen zum Rohr hin einrasten.
- Um die Plattform in Höhe 3 zu stellen, wie oben für Höhe 2 beschrieben vorgehen.

B – PLATTFORM ABSENKEN

Beim Absenken der Plattform auf Höhe 2 oder Höhe 1 wie folgt vorgehen:

- Die Leiter auf einer Plattformseite von unten entriegeln und zusammenschieben. Mit dem Lösen der Schiebeknöpfe ganz unten beginnen. Die Schiebeknöpfe jeweils einzeln lösen. Dabei die Plattform mit der anderen Hand festhalten.
- Das Sprossensegment rutscht zusammen, sobald die Verriegelung gelöst ist. Die Plattform festhalten und die Sprossensegmente kontrolliert mit beiden Händen zusammenschieben.
- Die Leiter auf der anderen Plattformseite in der gleichen Weise entriegeln und zusammenschieben.
- Vor der Benutzung sicherstellen, dass alle ausgezogenen Plattformsegmente arretiert sind.

C – PLATTFORM ZUSAMMENKLAPPEN

- Die Plattform bei Bedarf reinigen (siehe unten).
- Die gesamte Plattform wird mit den Schiebeknöpfen an der vorletzten Sprosse von unten entriegelt. Jeweils einen Schiebeknopf nach dem anderen lösen. Dabei die Plattform mit der anderen Hand an der Teleskopstange aufrecht halten, damit diese nicht durch ihr eigenes Gewicht einfährt.
- Die Plattform vorsichtig zusammenschieben. Dabei die Teleskopstangen so anfassen, dass ein Einklemmen der Finger verhindert wird.
- Die Plattform mit der Oberseite nach unten hinlegen.
- Die Verriegelungsknöpfe befinden sich an der Außenseite der Plattform. Den Verriegelungsknopf für eine Seite drücken und diese einklappen. Die andere Leiterseite ebenfalls entriegeln und einklappen.
- Den Sperrriegel in der Mitte hochhalten und die Plattform zusammenklappen. Die Leiterseiten festhalten, sodass sie zur Mitte hin einklappen. Achtung! Auf die Finger achten, es besteht Einklemmgefahr.

BENUTZUNG

- Außerhalb Schwedens beträgt die maximale Belastung 150 kg. In Schweden beträgt die maximale Belastung nach nationalen Vorschriften 230 kg bzw. maximal 2 Personen.
- Die Plattform nur auf tragfähigem Untergrund benutzen.
- Nicht seitlich überlehnen.
- Die Plattform nicht auf verschmutztem Untergrund aufstellen.
- Die Plattform darf nur von maximal einer Person benutzt werden
- Beim Auf- oder Absteigen gut an der Plattform festhalten. Beim Arbeiten auf der Plattform mit einer Hand festhalten oder zusätzliche Sicherheitsvorkehrungen treffen, wenn das nicht möglich ist.
- Arbeiten vermeiden, die eine zu große seitliche Belastung der Plattform verursachen, wie seitliches Bohren in hartem Untergrund.

- Beim Benutzen der Plattform keine schweren oder unhandlichen Gegenstände tragen.
- Beim Benutzen der Plattform geeignetes Schuhwerk tragen.
- Plattformen nur kurzzeitig und für leichte Arbeiten benutzen (Ermüdungsgefahr).
- Plattformen nicht im Freien bei schlechtem Wetter einsetzen, z. B. bei starkem Wind.
- Beim Aufstellen der Plattform Kollisionsrisiko mit der Plattform, z. B. durch Fußgänger, Fahrzeuge oder Türen beachten. Türen (außer Notausgänge) und Fenster im Arbeitsbereich nach Möglichkeit verschließen.
- Das Plattformdesign nicht verändern.
- Die Plattform nicht bewegen, wenn Personen darauf stehen.
- Die Plattform nicht für Arbeiten in schmutzigen Umgebungen und Arbeiten verwenden, bei denen Schmutz anfällt. Bei Verwendung der Plattform bei Maurer-, Beton- oder Malerarbeiten kann die Reinigung im Laufe der Zeit erschwert werden, was die Teleskopfunktion beeinträchtigt.
- Diese Plattform ist für den gewerblichen Gebrauch vorgesehen.
- Plattform vor der Benutzung vollständig ausziehen.
- Plattform nur mit eingerasteten Sicherungsvorrichtungen benutzen.

REINIGUNG

Aus Sicherheits- und Funktionsgründen ist die Plattform stets sauber zu halten. Das gilt insbesondere für die Teleskopstangen und die Sprossensegmente. Verunreinigungen, Späne, Farbspritzer, Klebstoffreste usw. müssen vor dem Zusammenlegen der Plattform abgewischt oder abgewaschen werden. Zum Reinigen der Plattform einen Lappen und etwas Lösungsmittel verwenden. Nach der Reinigung können die Teleskopstangen mit Silikonspray behandelt werden. Dafür die Leiter einsprühen und mit einem Lappen trockenwischen. Um Funktionsbeeinträchtigungen zu vermeiden, muss die Plattform stets trocken sein.

SERVICE UND WARTUNG

Service- und Reparaturarbeiten dürfen nur von autorisiertem Fachpersonal ausgeführt werden, das die im jeweiligen Fall geeigneten Maßnahmen bestimmt. Wenden Sie sich zu Service- und Wartungsarbeiten an den Hersteller oder Händler.

Für eine optimale Sicherheit abgenutzte Gummifüße oder Schutzkappen austauschen. Die Plattform keinesfalls ohne Gummifüße (Gleitschutz) und Schutzkappen benutzen. Die Schutzkappen verhindern, dass Staub, Metallspäne o. Ä. in die Teleskopstangen gelangen. Neue Gummifüße und Schutzkappen erhalten Sie von Ihrem Fachhändler. Aus Sicherheitsgründen dürfen nur Originalteile verwendet werden.

Zu Service- oder Reparaturarbeiten wenden Sie sich an Ihren Händler, der Ihnen einen autorisierten Servicepartner in Ihrer Nähe mitteilt.

TRANSPORT UND LAGERUNG

Um die Teleskopstangen vor Schäden zu schützen, die die Funktion der Plattform beeinträchtigen können, die Plattform nur komplett zusammengeschoben tragen und transportieren.

Die Plattform wie folgt lagern:

- Nicht unter Bedingungen, die den Zustand der Leiter beeinträchtigen können (z. B. Feuchtigkeit, Hitze, Nähe zu Heizkörpern usw.).

- Ohne Gefahr der Beschädigung durch Fahrzeuge, schwere Gegenstände oder Verschmutzung.
- An Orten, an dem die Leiter kein Hindernis und keine Stolpergefahr darstellt.
- So, dass sie nicht ohne Weiteres für kriminelle Zwecke genutzt werden kann.
- Bei dauerhafter Aufstellung (z. B. an einem Baugerüst) vor unbefugter Nutzung (z. B. durch Kinder) geschützt.

GARANTIEBEDINGUNGEN

DE

Der Hersteller garantiert, dass das Produkt frei von Material- und Produktionsfehlern ist. Falls Material- oder Produktionsfehler bzw. Schäden, die aufgrund von Material- oder Produktionsfehlern entstanden sind, nachgewiesen werden können, hat der Käufer Anspruch auf Reparatur oder Austausch des Produkts gemäß den im Einkaufsland geltenden Gesetzen über den Verkauf von Verbrauchsgütern.

Der Hersteller haftet für Produktfehler, die innerhalb eines Jahres ab dem ursprünglichen Kaufdatum auftreten.

Der Hersteller haftet nicht für Produktfehler, die eindeutig auf einen der folgenden Umstände zurückzuführen sind:

- Das Produkt wurde nicht gemäß der Anleitung benutzt.
- Das Produkt wurde nicht gemäß der Anleitung gereinigt, gepflegt, gewartet, gelagert oder transportiert.
- Das Produkt wurde umgebaut, modifiziert oder durch äußeren Einfluss oder einen Unfall beschädigt. Das Produkt wurde unbeabsichtigt durch fremde Gegenstände oder Stoffe beschädigt.
- Das Produkt wurde überlastet.
- Das Produkt wurde von einem nicht zugelassenen Servicepartner repariert oder es wurden andere als die Originalteile verwendet.
- Das Produkt wurde falsch installiert.

Normaler Verschleiß gilt nicht als Fehler.

- Voraussetzung für die Inanspruchnahme der Garantie ist die
- Vorlage der Kaufquittung. Nach der Feststellung eines zu reklamierenden Fehlers benachrichtigt der Käufer den Händler innerhalb eines angemessenen Zeitraums ab der Feststellung bzw. innerhalb der im Einkaufsland vorgeschriebenen Frist.

- 1 Advarsel, fald fra platform.
- 2 Se brugsanvisningen for mere information.
- 3 Kontrollér platformen efter levering. Før anvendelse skal det kontrolleres visuelt, at platformen ikke er beskadiget, og er sikker at bruge. Brug ikke en beskadiget platform.
- 4 Platformen må maksimalt belastes med 150 kg. Den maksimale totalbelastning er 230 kg og højst 2 brugere må stå på platformen ad gangen i Sverige.
- 5 Brug ikke platformen på ujævne eller ikke-faste underlag.
- 6 Stræk dig ikke for langt på platformen.
- 7 Stil ikke platformen op på forurenede jord.
- 8 Maksimalt én bruger ad gangen. I Sverige er platformen godkendt til to brugere på platformen ad gangen.
- 9 Klatr kun op eller ned med ansigtet vendt mod platformen.
- 10 Hold godt fast i platformen, når du klatrer op eller ned af den. Tag yderligere sikkerhedsforanstaltninger, hvis du ikke kan.
- 11 Undgå arbejde, der lægger sidelast på platformen, såsom sideboring gennem faste materialer.
- 12 Bær ikke udstyr, som er tungt eller besværligt at håndtere, mens du bruger platformen.
- 13 Bær ikke uegnet fodtøj, når du bruger platformen.
- 14 Brug ikke en platform, hvis du ikke er i god form. Bestemte medicinske tilstande eller medicin, alkohol eller stofmisbrug kan gøre platformbrug usikker.
- 15 Advarsel, elektrisk fare. Identificer eventuelle elektriske risici på arbejdsområdet, såsom luftledning eller andet ubeskyttet elektrisk udstyr, og brug ikke aluminiumplatforme, hvor der kan opstå elektrisk risiko.
- 16 Hvis en platform leveres med stabilisatorstænger, og stængerne skal fastgøres af brugeren inden første ibrugtagelse, er dette beskrevet på platformen og i brugsanvisningen.
- 17 Platform til husholdningsbrug.
- 18 Platform til professionel brug.
- 19 Sørg for, at hængslerne er låste inden anvendelse.

Tillykke med dit køb af din Telesteps teleskoplattform. De unikke designfunktioner sikrer, at en platform fra Telesteps er sikker og nem at anvende. Inden anvendelse bedes du læse brugsanvisningen omhyggeligt vedrørende brug, håndtering og vedligeholdelse af platformen.

INDEN ANVENDELSE

- Hvis platformen leveres med stabilisatorstang(stænger), skal stangen(stængerne) fastgøres af brugeren inden ibrugtagelse af platformen.
- Kontrollér platformen efter levering og inden første anvendelse for at sikre alle deles tilstand og funktion.
- Brug ikke en beskadiget platform.
- Sørg for at være i god nok form til at bruge en teleskopplatform. Bestemte medicinske tilstande eller medicin, alkohol eller stofmisbrug kan gøre platformbrug usikker.
- Sørg for, at platformen er egnet til den påtænkte opgave.
- Fjern alt snavs fra platformen, såsom våd maling, mudder, olie eller sne.
- Når platformen bruges professionelt, skal der gennemføres en risikovurdering i overensstemmelse med lovgivningen i brugslandet.
- Identificer eventuelle elektriske risici på arbejdsområdet, såsom luftledninger eller andet ubeskyttet elektrisk udstyr, og brug ikke platformen, hvor der kan opstå elektrisk risiko.
- Sørg for, at alle låsemekanismer på alle udskudte trin kontrolleres, og låses inden anvendelse.
- Platformen skal anvendes/opbevares mellem -20 - +60 grader °C.

DK

KONTROLLÉR ALTID FØLGENDE INDEN ANVENDELSE

- At benene (opretstående) ikke er bøjeede, vredne, bulede, tærede eller har revner.
- De teleskopiske rør er i en god tilstand omkring samlingspunkterne for andre komponenter.
- At fastgørelsesanordninger (nitter, skruer eller bolte) ikke mangler, er løse eller tærede.
- At trin ikke mangler, er løse, nedslidte, tærede eller beskadigede.
- At hængsler mellem for- og bagsektioner ikke er beskadigede, løse eller tærede.
- At styrebøjler ikke mangler, er beskadigede, løse eller tærede, samt kobler korrekt til parringsbenet.
- At gummifødder og endestykker ikke mangler, er løse, nedslidte, tærede eller beskadigede.
- At låsekroge ikke er beskadigede eller tærede, samt fungerer korrekt.

Anvend IKKE platformen, hvis du konstaterer en eller flere af ovenstående fejl.

A- FOLDE PLATFORMEN UD

Teleskopplatformen kan foldes ud til tre forskellige højder. Trinene, som er i sektioner, låser automatisk, når de udskydes.

1. Læg platformen på ryggen, og fold den ud. Kontrollér, at de midterste låsekroge kobles til, og låser platformen.
2. Fold platformen ud. Den låses automatisk. Kontrollér, at den er låst.
3. Vend platformen om på den rigtige måde. Platformen er nu hævet til niveau 1.
4. For at hæve platformen til niveau 2, skal du folde den øverste trinsektion ud. Hold platformen stille ved at sætte en fod på det nederste trin i en af enderne. Hold godt fast i platformen og træk opad, mens du holder igen på det midterste trin. NB! Låseknapperne er låste, når de klikker i rørene.
5. For at hæve platformen til niveau 3 skal du udføre samme trin som ved niveau 2.

B – SÆNKE PLATFORMEN

Sænk platformen ned til niveau 2 eller niveau 1 som følger:

6. Lås platformen op og sammenpres den i den ene ende fra bunden og opad. Begynd med at frigive låseknapperne helt forned. Frigiv én lås ad gangen, mens du holder platformen med den anden hånd.
7. Trinsektionen folder, så snart du frigiver låsen. Hold fast i platformen, og fold sektionen sammen på en kontrolleret måde med begge hænder.
8. Frigiv og sammenpres også platformen i den anden ende.
9. Kontrollér, at alle udskudte platformsektioner er låste, inden du anvender platformen.

C – FOLDE PLATFORMEN SAMMEN

10. Rengør platformen, hvis nødvendigt (se nedenfor).
11. Hele platformen låses op med låseknapperne på næstnederste trin. Lås én låseknop op ad gangen, mens du holder i et ben på den opretstående platform med din anden hånd (så den ikke skydes sammen af sin egen vægt).
12. Fold forsigtigt platformen sammen med begge hænder på benene på en sådan måde, at du ikke får fingrene i klemme.
13. Vend platformen om på ryggen.
14. Låseknapperne er udvendigt på platformen. Tryk på én låseknop for at sammenfolde den ene side af platformen. Gør det sammen på den anden side af platformen.
15. Hold den midterste krog op og fold platformen sammen. Hold benene ind på begge sider, så de foldes ind i midten. OBS! Vær forsigtig, så du ikke klemmer fingrene.

ANVENDELSE

- Platformen må maksimalt belastes med 150 kg. På grund af nationale bestemmelser er den maksimale totalbelastning 230 kg og højst 2 brugere må stå på platformen ad gangen i Sverige.
- Anvend ikke platformen på en ujævn overflade.
- Stræk dig ikke for langt på platformen.
- Stil ikke platformen op på forurenede jord.
- Der må maksimalt stå én person på platformen ad gangen.
- Hold godt fast i platformen, når du klatrer op eller ned ad den. Hold fast i platformen, når du arbejder på den, eller tag yderligere sikkerhedsforanstaltninger, hvis du ikke kan.
- Undgå arbejde, der lægger sidelast på platformen, såsom sideboring gennem faste materialer.
- Bær ikke udstyr, som er tungt eller besværligt at håndtere, mens du bruger platformen.
- Bær egnet fodtøj, når du bruger platformen.
- Platformen må kun bruges til let arbejde af kort varighed (risiko for træthed).
- Brug ikke platformen udenfor under ugunstige vejrforhold, såsom stærk vind.
- Ved placering af platformen skal der tages hensyn til risiko for kollision med f.eks. fodgængere, køretøjer eller døre. Sikr døre (ikke brandudgange) og vinduer i arbejdsområdet, hvor det er muligt.
- Ændr ikke på platformens design.
- Flyt ikke en platform, mens du står på den.
- Brug ikke platformen til snavset arbejde eller i snavsede omgivelser. Hvis, for eksempel, platformen bruges til murer-, beton- eller malearbejde, kan det over tid være svært at holde den ren, hvilket kan forringe teleskopfunktionen.
- Denne platform er til professionel brug.
- Fold platformen helt ud inden brug.
- Brug kun platformen med aktiverede låseanordninger.

RENGØRING

Af sikkerheds- og funktionsmæssige årsager skal platformen altid holdes ren, det gælder især ben og trin. Snavs, savsmuld, stænk af maling, lim og lignende skal tørres af,

inden platformen foldes sammen. Rengør platformen med en klud tilsat lidt opløsningsmiddel. Hvis nødvendigt, kan teleskoprørene behandles med silikonespray efter rengøring. Spray silikonen på rørene, og tør efter. Platformen skal altid holdes tør, således støv ikke forringer dens funktionalitet.

SERVICE OG VEDLIGEHOLDELSE

Alt service- eller reparationsarbejde skal altid udføres af et autoriseret serviceværksted, der fastlægger passende handling i hvert enkelte tilfælde. Du bedes kontakte producenten eller distributøren for service og vedligeholdelse.

Hvis gummifødder eller endestykker er slidte, skal de udskiftes for optimal sikkerhed. Brug aldrig platformen uden gummifødder (skridbeskyttelse) og endestykker for at forhindre, at støv, metalstykker eller lignende kommer ind i rørene. Nye fødder/endestykker fås hos forhandleren. Der må kun bruges originale dele af sikkerhedsmæssige årsager.

I tilfælde af service eller reparation skal du kontakte din forhandler for at finde den nærmeste autoriserede servicepartner.

TRANSPORT OG OPBEVARING

Platformen skal altid bæres og transporteres helt foldet sammen og kompakt for at beskytte teleskoprørene mod beskadigelse, som kan påvirke platformens funktion.

Platformen skal opbevares:

- Væk fra områder, hvor dens tilstand kan forringes hurtigere (f.eks. fugt og overdreven varme)
- Hvor den ikke kan beskadiges af køretøjer, tunge objekter eller forurenende stoffer.
- Hvor den ikke kan forårsage faldeulykker eller er en hindring.
- Hvor den ikke nemt kan bruges til kriminelle formål.
- Permanent placering (f.eks. stillads), eller/og sikret mod uautoriseret klatring (f.eks. børn)

GARANTIBETINGELSER

Producenten garanterer, at produktet er uden materiale- eller produktionsfejl. Hvis der kan påvises materiale- eller produktionsfejl eller skader, som er opstået på grund af materiale- eller produktionsfejl, har køber ret til at få produktet repareret eller ombygget iht. lokal lovgivning for salg af forbrugerprodukter i landet, hvor stigen er købt.

Producenten er ansvarlig for fejl i produktet i ét år fra købsdatoen.

Producenten er ikke ansvarlig for fejl i produktet, hvis det er tydeligt, at produktet:

- Ikke er anvendt som beskrevet i brugsanvisningen.
- Ikke er blevet rengjort, vedligeholdt, opbevaret eller transporteret i henhold til brugsanvisningen.
- Er blevet ombygget, ændret eller udsat for anden ekstern skade eller uheld, eller utilsigtet er blevet beskadiget af objekter eller stoffer.
- Har været overbelastet.
- Er blevet repareret af en uautoriseret servicepartner, eller hvis uoriginale reservedele er blevet brugt.
- Har været forkert opstillet.

Almindeligt slid anses ikke som fejl.

Bevis for køb skal fremlægges ved ethvert garantikrav. Hvis køber ønsker at reklamere over en fejl, skal forhandleren underrettes om fejlen inden for rimelig tid efter, at fejlen er konstateret, eller inden for den tidsperiode, som er angivet af købslandet.

1	Hoiatus, platvormilt alla kukkumise oht	näiteks külgsuunas puurimine läbi kõvade materjalide
2	Täiendavat teavet leiate kasutusjuhendist.	
3	Kontrollige platvormi pärast tarne kättesaamist. Enne iga kasutuskorda veenduge visuaalselt, et platvorm on kahjustusteta ja kasutamiseks ohutu. Ärge kasutage kahjustatud platvormi.	12 Platvormi kasutamisel ärge kandke seadet, mis on käsitemiseks liiga raske või keeruline
4	Maksimaalne koormus on 150 kg Rootsisis on max kogukoormus 200–230 kg ja max kaks kasutajat	13 Platvormil ronides ärge kasutage sobimatuid jalatseid
5	Ärge kasutage platvormi ebatasasel või ebakindlal pinnal.	14 Ärge kasutage platvormi, kui te ei tunne end hästi. Teatavate meditsiiniliste seisundite korral ning alkoholi või ravimite kuritarvitamisel on platvormi kasutamine ohtlik
6	Ärge küünitage liialt	15 Hoiatus, elektrilöögioht Tehke kindlaks elektriga seotud ohud tööalas nagu õhuliinid või teised kaitsmata elektriseadmed ja ärge kasutage alumiiniumreid kohtades, kus eksisteerib elektriioht.
7	Ärge avage platvormi saastunud maapinnal	16 Kui platvorm on varustatud põikstabilisaatoritega, mis tuleb fikseerida enne esmakordset kasutamist, on seda kirjeldatud platvormil ja kasutusjuhendis,
8	Maksimaalselt üks kasutaja. Rootsisis tohivad platvormi samaaegselt kasutada kaks inimest	17 Platvorm koduseks kasutamiseks
9	Tõuske ja laskuge platvormist ainult siis, kui olete näoga selle suunas	18 Platvorm professionaalseks kasutamiseks
10	Platvormist tõusmisel /laskumisel hoidke sellest turvaliselt kinni Kui te ei saa seda teha, rakendage täiendavaid ettevaatusabinõusid	19 Enne kasutamist veenduge, et liigendid on lukustatud
11	Vältige tööd, mille puhul rakendub platvormile külgsuunaline koormus,	

Õnnetleme teid Telestepsi teleskoopplatvormi ostmise puhul. Selle ainulaadne konstruktsioon tagab, et Telestepsi platvorm on turvaline ja lihtsalt kasutatav. Enne kasutamist lugege hoolikalt juhendist teavet, mis puudutab platvormi kasutamist ja hooldamist.

ENNE KASUTAMIST

- Kui platvorm on varustatud pöikstabilisaatori(te)ga, peab kasutaja need enne platvormi kasutamist fikseerima,
- Kontrollige platvormi pärast tarne kättesaamist ja enne kasutamist, et veenduda selle seisukorra nõuetekohasuses ja kõigi osade toimivuses.
- Ärge kasutage kahjustatud platvormi.
- Veenduge, et olete platvormi kasutamiseks piisavalt heas vormis. Teatavate meditsiiniliste seisundite korral ning alkoholi või ravimite kuritarvitamisel on platvormi kasutamine ohtlik.
- Veenduge, et platvorm on töö jaoks sobiv.
- Eemaldage platvormilt mis tahes mustus nagu märg värv, muda, õli või lumi.
- Professionaalseks kasutuseks tuleb läbi viia riskianalüüs, lähtuvalt asukohamaa õigusnormidest.
- Tehke kindlaks elektriga seotud ohud tööalas nagu õhuliinid või teised kaitsmata elektriseadmed ja ärge kasutage platvormi kohas, kus eksisteerib elektri oht.
- Veenduge enne kasutamist, et kõigi pikendatud pulkade/-astmete lukustusmehhanismid on kontrollitud ja lukustatud.
- Platvormi tuleb kasutada/hoiendada temperatuurivahemikus -20 kuni +60 °C.

ENNE KASUTAMIST VIIGE ALATI LÄBI KONTROLLIMINE

- Veenduge, et püstlatid (püstpuud) ei ole kaldus, kaardus, vildakad, mõlkis, pragunenud ega roostes.
- Veenduge, et teleskoopitorud teiste komponentide kinnituspunktide ümber on heas seisukorras.
- Veenduge, et kinnitused (tavaliselt needid, kruvid või poldid) on oma kohal ja et need ei ole lahtised ega roostes.
- Veenduge, et astmed on oma kohal ja et need pole lahtised, liiga kulunud, roostes ega kahjustatud
- Veenduge, et liigendid esi- ja tagasektsioonide vahel ei ole kahjustatud, lahtised ega roostes
- Veenduge, et klambrid on oma kohal ja et need ei ole kahjustatud, lahtised ega roostes ja kontrollige, kas need kinnituvad korralikult vastavale püstlatile
- Veenduge, et jalgade kummist tugiotsikud ja otsakatted on oma kohal ja et need ei ole lahtised, roostes ega kahjustatud.
- Veenduge, et lukustuskonksud ei ole kahjustatud ega roostes ja toimivad korralikult.

Kui ülaltoodud kontrollimistest mõni annab tulemuse, mis ei vasta kõigile tingimustele, siis te ei TOHI platvormi kasutada.

A- PLATVORMI AVAMINE

Teleskoopplatvormi saab avada kolmel erineval kõrgusel. Astmed, mis on sektsioonides, lukustuvad pikendamisel automaatselt.

1. Pange platvorm tagaküljele ja viige avatud asendisse. Veenduge, et keskmised haigid fikseeruvad, lukustades platvormi.
2. Viige platvorm avatud asendisse, et see automaatselt lukustuks. Veenduge, et see on lukustunud.
3. Keerake platvorm õigesse asendisse. Platvorm on nüüd tõstetud tasemele 1.
4. Platvormi avamiseks tasemel 2 avage astmete kõige ülemine sektsioon. Hoidke platvormi paigal, pannes ühe jala alumisele astmele. Võtke platvormist kõvasti kinni ja tõmmake seda ülespoole, hoides samal ajal end vastu keskmist astet. NB! Lukustusnupud fikseeruvad, kui need plöksatavad vastu torusid.
5. Selleks et avada platvorm tasemel 3, läbige samad sammud kui ülalpool platvormi avamisel tasemel 2.

B – LANGETAGE PLATVORM

Langetage platvorm tasemele 2 või tasemele 1, toimides järgmiselt:

6. Avage platvorm ja suruge see ühes otsas altpoolt ülespoole kokku. Alustuseks vabastage lükandsulgurid allosas. Vabastage üks sulgur korraga, hoides samal ajal teise käega platvormi.
7. Astmete seksioon liigub kokkupakitud asendisse kohe, kui sulguri vabastate. Hoidke platvormist kinni ja sulgege seksioon kontrollitult, kasutades mõlemat kätt.
8. Vabastage ja pakkige platvorm kokku ka platvormi teises otsas.
9. Enne platvormi kasutamist veenduge, et kõik seksioonid on lukustatud.

EE

C – PLATVORMI SULGEMINE

10. Vajadusel puhastage platvorm (vt allpool).
11. Kogu platvormi avamiseks kasutatakse altpoolt teisel astmel olevaid lükandnuppe. Vabastage üks lükandnupp korraga, hoides samal ajal teise käega püstise platvormi püstlatti (et see omaenda raskuse all kokku ei langeks).
12. Sulgege platvorm hoolikalt, hoides mõlemaid käsi püstlattidel nii, et sõrmed ei jää vahele.
13. Pöörake platvorm tagaküljele.
14. Lukustusnupud asuvad platvormi välisküljel. Vajutage ühte lukustusnuppu, et platvormi üks pool kokku pakkida. Korrake toimingut platvormi teisel poolel.
15. Hoidke keskmist konksu üleväl ja pakkige platvorm kokku. Hoidke jalgu mõlemal poolel, et need keskele kokku pakkida. NB! Olge ettevaatlik, et vältida sõrmede kinnijäämist.

KASUTAMINE

- Maksimaalne kogukoormus väljaspool Rootsit on 150 kg Tulenevalt siseriiklikest õigusnormidest on Rootsis maksimaalne kogukoormus 230 kg ja maksimaalselt 2 kasutajat
- Ärge kasutage platvormi ebakindlal pinnal.
- Ärge küünitage liialt.
- Ärge püstitage platvormi saastunud maapinnale
- Platvormil tohib korraga olla maksimaalselt üks inimene
- Tõusmisel ja laskumisel hoidke platvormist turvaliselt kinni. Platvormil töötades hoidke sellest kinni või rakendage täiendavaid ettevaatusabinõusid, kui kinnihoidmine pole võimalik.
- Vältige tööd, mille puhul rakendub platvormile külgsuunaline koormus, näiteks külgsuunas puurimine läbi kõvade materjalide.
- Platvormi kasutamisel ärge kandke seadet, mis on käsitsemiseks liiga raske või keeruline.
- Platvormil ronides kasutage sobivaid jalatseid.
- Platvorme tuleks kasutada ainult kergeteks töödeks ja lühiajaliselt (väsimus on riskifaktoriks).
- Ärge kasutage platvormi välitingimustes halva ilmaga, nt tugeva tuule korral.
- Platvormi paigutamisel võtke arvesse kokkupõrkeohtu, nt jalakäijate, sõidukite või ustega. Kui võimalik, kinnitage tööalas ukсед (mitte tagavaraväljapääsud) ja aknad.
- Ärge muutke platvormi konstruktsiooni.
- Ärge teisaldage platvorm, kui seisate sellel.
- Ärge kasutage platvormi mustaks tööks või mustas keskkonnas. Näiteks, kui platvormi kasutatakse müüri ladumiseks, betoonitöödeks või värvimiseks, võib selle puhtana hoidmine aja jooksul raskemaks muutuda, mis halvendab teleskoopilise funktsiooni toimivust.
- See platvorm on ette nähtud professionaalseks kasutamiseks
- Enne platvormi kasutamist avage see täielikult
- Kasutage platvormi ainult koos rakendatud turvasüsteemidega.

PUHASTAMINE

Ohutuse ja funktsionaalsel põhjustel tuleb platvormi, eriti selle püstlatte ja astmeid, hoida puhtana. Mustus, saaste, värviplekid, liim jne tuleb enne platvormi sulgemist ära pühkida. Puhastage platvorm, kasutades lappi ja väheses koguses lahustit. Vajaduse korral võib teleskooporusid töödelda silikoonaerosooliga. Pihustage vahendit torule ja pühkige pind kuivaks. Platvormi tuleb alati hoida kuivana, et prügi ei takistaks selle toimivust.

HOOLDUS JA REMONT

Mis tahes hooldus- ja remonditööd peab tegema volitatud teenindustöökoda, kes määrab igal konkreetsel juhul kindlaks sobivad meetmed. Hoolduse ja remondi tellimiseks pöörduge tootja või edasimüüja poole.

Kui jalgade kummist tugiotsikud ja otsakatted on kulunud, asendage need, et tagada optimaalne turvalisus. Ärge kasutage platvormi kunagi jalgade kummist tugiotsikuteta (libisemiskaitse) ja otsakateteta, mis takistavad metallilaastude või sarnaste võõrkehade sattumist torudesse. Uusi jalgade kummist tugiotsikuid ja otsakatteid saab tellida jaemüüjatelt. Ohutuse kaalutlustel tohib kasutada ainult originaalvaruosi.

Hooldus- või remonditööde volitatud teeninduspartneri kohta saate teavet oma jaemüüjalt.

TRANSPORT JA HOIUSTAMINE

Kandke ja transportige platvormi alati suletuna ja kokkupakituna, et kaitsta teleskooporusid mis tahes kahjustuste eest, mis võivad halvendada platvormi funktsionaalsust

Platvorm tuleb hoiustada:

- eemal aladest, kus selle seisukord võib kiiremini halveneda (nt niiskuse, liigse kuumuse või teiste faktorite tõttu)
- kohas, kus see on kaitstud liiklusvahendite, raskete esemete või saasteainete eest.
- kohas, kus see ei põhjusta komistamisohu ega tekita takistust.
- kohas, kus seda ei saa hõlpsalt kasutada kuritegelikel eesmärkidel.
- kohas, kuhu see on alaliselt paigutatud (nt tellingud) ja/või kinnitatud viisil, mis ei võimalda (nt lastel) sellel loata ronida.

GARANTIINGIMUSED

Tootja garanteerib, et tootel puuduvad materjalide defektid või valmistusvead. Kui materjalide defekte, valmistusvigasid või nendest tingitud kahjustusi saab tõestada, on ostjal õigus toote remontimisele või asendamisele kooskõlas tarbekaupade müüki reguleerivate kohalike seadustega riigis, kus toode osteti.

Tootja vastutab tootel ilmnenud defektide eest ühe aasta jooksul alates ostu sooritamise kuupäevast.

Tootja ei vastuta tootel ilmnenud defektide eest, kui on selge, et defekt on tekkinud järgmistel põhjustel:

- Toodet pole kasutatud juhistes kirjeldatud viisil.
- Toodet pole puhastatud, hooldatud, hoiustatud ega transporditud juhiste kohaselt.
- Toode on ümber ehitatud, muudetud või seda pole kaitstud muu kahjustava mõju eest või see on tahtmatult kahjustunud õnnetusjuhtumi tõttu või tulenevalt kokkupuutest mõne eseme või ainega.
- Toode on olnud üle koormatud
- Toodet on remontinud volitamata hoolduspartner või sellel on kasutatud mitteoriginaalseid varuosasid.
- Toode on valesti paigaldatud

Loomulikku kulumist ei loeta defektiks.

Mis tahes garantiinõuete korral tuleb esitada ostutõend. Kui ostja soovib esitada nõude, mis puudutab defekti, tuleb sellest teavitada jaemüüjat mõistliku aja jooksul pärast defekti avastamist või tähtaja jooksul, mis on reguleeritud ostu sooritamise riigi õigusnormide kohaselt.

- 1 Advertencia. Peligro de caída de la plataforma.
- 2 Consultar el manual del usuario para obtener más información.
- 3 Inspeccionar la plataforma al recibirla. Antes de cada uso, inspeccionar visualmente la plataforma para comprobar que no está dañada y que es seguro utilizarla. No utilizar la plataforma si está dañada.
- 4 Carga total máxima, 150 kg. En Suecia, la carga total máxima permitida es de 200-300 kg, con un máximo de dos usuarios.
- 5 No utilizar la plataforma sobre una base que esté desnivelada o que no sea firme.
- 6 No estirarse excesivamente.
- 7 No instalar la plataforma sobre un suelo contaminado.
- 8 Máximo un usuario. En Suecia, la plataforma está homologada para dos usuarios simultáneos.
- 9 No subir ni bajar de la plataforma si no está de cara a ésta.
- 10 Mantener un agarre seguro de la plataforma al subir/bajar de ella. Si esto no es posible, tomar medidas de seguridad adicionales.
- 11 Evitar trabajos que supongan una carga lateral sobre la plataforma, como perforar materiales sólidos en sentido lateral.
- 12 No cargar equipo pesado o difícil de manipular mientras se utiliza la plataforma.
- 13 No utilizar calzado que no sea adecuado al subir a la plataforma.
- 14 No utilizar una plataforma si no se tiene la condición física adecuada para ello. Ciertas condiciones médicas o el abuso de medicamentos, alcohol o drogas pueden hacer que el uso de plataformas sea inseguro.
- 15 Advertencia. Peligro de descarga eléctrica. Identificar cualquier riesgo eléctrico en el área de trabajo, como líneas aéreas u otro equipo eléctrico expuesto, y no utilizar escaleras de aluminio donde haya riesgo eléctrico.
- 16 Si una plataforma se suministra con barras estabilizadoras y estas barras deben ser aseguradas por el usuario antes del primer uso, esta información debe estar presente en la plataforma y en las instrucciones de uso.
- 17 Plataforma para uso doméstico
- 18 Plataforma para uso profesional
- 19 Asegurarse de que las bisagras están trabadas antes de utilizar la plataforma.

Felicitaciones por haber adquirido la plataforma telescópica Telesteps. El exclusivo diseño de la plataforma Telesteps garantiza que sea segura y fácil de usar. Antes de utilizar la plataforma, lea cuidadosamente las instrucciones de uso y mantenimiento.

ANTES DE UTILIZAR LA PLATAFORMA

Si la plataforma se suministra con barras estabilizadoras, éstas deben ser instaladas por el usuario antes de comenzar a utilizar la plataforma.

Inspeccione la plataforma al recibirla y antes de utilizarla para comprobar el estado y el funcionamiento de todas las piezas.

No utilice la plataforma si está dañada.

Asegúrese de que tiene una condición física adecuada para utilizar una plataforma telescópica. Ciertas condiciones médicas o el abuso de medicamentos, alcohol o drogas pueden hacer que el uso de plataformas sea inseguro.

Asegúrese de que la plataforma sea adecuada para la tarea que va a realizar.

Elimine toda contaminación de la plataforma como, por ejemplo, pintura húmeda, lodo, aceite o nieve.

Para uso profesional, se debe realizar una evaluación de riesgos respetando la legislación del país en que se va a utilizar la plataforma.

Identifique cualquier riesgo eléctrico en el área de trabajo, como líneas aéreas u otro equipo eléctrico expuesto, y no utilice la plataforma donde haya riesgo eléctrico.

Asegúrese de comprobar y cerrar todos los mecanismos de bloqueo de los peldaños extendidos. La plataforma debe utilizarse/almacenarse a temperaturas de entre -20 y +60 grados °C.

ANTES DE UTILIZAR LA ESCALERA, COMPRUEBE SIEMPRE LO SIGUIENTE:

- Que los largueros (verticales) no están doblados, torcidos, abollados, agrietados o corroídos.
- Que los tubos telescópicos alrededor de los puntos de fijación de otros componentes están en buen estado.
- Que no falta ningún elemento de fijación (generalmente remaches, tornillos o pernos) y que no están sueltos o corroídos.
- Que no falta ningún peldaño y que no están sueltos, excesivamente desgastados, corroídos o dañados.
- Que las bisagras entre las secciones delantera y trasera no están dañadas, sueltas o corroídas.
- Que no falta ningún soporte de guía y que no están dañados, sueltos o corroídos, y que se acoplan correctamente en el larguero correspondiente.
- Que no falta ninguna pata de goma ni tapa de cierre y que no están sueltas, excesivamente desgastadas, corroídas o dañadas.
- Que los fiadores de cierre no están dañados o corroídos y que funcionan correctamente.

Si no es posible cumplir íntegramente cualquiera de las condiciones anteriores, NO se debe utilizar la plataforma.

A- ABRIR LA PLATAFORMA

La plataforma telescópica se puede abrir a tres alturas diferentes. Los peldaños, que son secciones, se traban automáticamente cuando se extienden.

1. Coloque la plataforma sobre su parte posterior y despliéguela. Compruebe que el fiador central engancha en la plataforma y que la traba.
2. Despliegue la plataforma; se trabará automáticamente. Compruebe que está trabada.
3. Coloque la plataforma en su posición normal. La plataforma se encuentra ahora en el nivel 1.

4. Para abrir la plataforma en el nivel 2, abra la sección superior de los peldaños. Sujete la plataforma en un extremo colocando un pie en el peldaño inferior. Mientras sujete firmemente la plataforma, tire de ella hacia arriba al mismo tiempo que sujete el peldaño del medio. NOTA: Los botones de bloqueo están trabados cuando chocan contra los tubos.
5. Para abrir la plataforma al nivel 3, repita el mismo procedimiento que para abrirla al nivel 2.

B – BAJAR LA PLATAFORMA

Para bajar la plataforma al nivel 2 o nivel 1, realice lo siguiente:

6. Destrabe y comprima la plataforma en un extremo de abajo hacia arriba. Empiece por soltar los cierres deslizantes en la parte inferior. Suelte un cierre a la vez, al mismo tiempo que sujete la plataforma con la otra mano.
7. La sección del peldaño se replugará tan pronto como usted suelte el cierre. Sujete la plataforma y cierre la sección de forma controlada con ambas manos.
8. Suelte y repliegue la plataforma en el extremo también.
9. Antes de utilizar la plataforma, compruebe que todas las secciones extendidas de la plataforma están trabadas.

C – CERRAR LA PLATAFORMA

10. Limpie la plataforma si es necesario (consulte la sección Limpieza más abajo).
11. Para destrabar la plataforma completa, utilice los botones deslizantes del segundo peldaño (contando desde abajo). Desbloquee un botón deslizante a la vez mientras sujete el larguero vertical de la plataforma con la otra mano (para que no se repliegue por su propio peso).
12. Cierre la plataforma cuidadosamente sujetándola con ambas manos en los largueros para no pellizcarse los dedos.
13. Coloque la plataforma sobre su parte posterior.
14. Los botones de bloqueo están situados en la parte exterior de la plataforma. Presione un botón de bloqueo para replugar un lado de la plataforma. Repita el mismo procedimiento en el otro lado de la plataforma.
15. Sujete el fiador central y repliegue la plataforma. Sostenga las patas en ambos lados de modo que se replieguen hacia el centro. NOTA: Tenga cuidado de no apretarse los dedos.

USO

- La carga total máxima permitida es de 150 kg fuera de Suecia. En Suecia, debido a las normativas locales, la carga total máxima permitida es de 230 kg, con un máximo de 2 usuarios.
- No utilice la plataforma sobre una superficie que no sea firme.
- No se estire excesivamente.
- No instale la plataforma sobre un suelo contaminado.
- Solo una persona puede utilizar la plataforma a la vez.
- Mantenga un agarre seguro de la plataforma al subir o bajar de ella. Sujétese con una mano mientras trabaja desde la plataforma y, si esto no es posible, tome medidas de seguridad adicionales.
- Evite trabajos que supongan una carga lateral sobre la plataforma, como perforar materiales sólidos en sentido lateral.
- No cargue equipo pesado o difícil de manipular mientras utiliza la plataforma.
- Utilice calzado adecuado al subir a la plataforma.
- Las plataformas solo deben utilizarse para trabajos ligeros de corta duración (la fatiga es peligrosa).

- No utilice la plataforma a la intemperie en condiciones meteorológicas adversas, como viento fuerte.
- Al instalar la plataforma, tenga en cuenta el riesgo de colisión con peatones, vehículos o puertas. Si es posible, asegure las puertas (excepto las salidas de emergencia) y ventanas en el área de trabajo.
- No modifique el diseño de la plataforma.
- No mueva la plataforma si hay una persona sobre ella.
- No utilice la plataforma para realizar trabajos sucios en entornos contaminados. Por ejemplo, si se utiliza la plataforma para trabajos de albañilería, hormigonado o pintura, con el tiempo puede hacerse difícil mantenerla limpia, lo que puede afectar a la función telescópica.
- Esta plataforma es para uso profesional.
- Abra la plataforma completamente antes de utilizarla.
- Utilice la plataforma solamente con dispositivos de sujeción.

LIMPIEZA

Por motivos de seguridad y funcionalidad, la plataforma, particularmente los largueros y los peldaños, siempre debe mantenerse limpia. Quite la suciedad, limaduras, manchas de pintura, pegamento, etc. antes de cerrar la plataforma. Limpie la plataforma con un trapo y una pequeña cantidad de disolvente. Si es necesario, se puede aplicar silicona en spray a los tubos telescópicos después de limpiar la plataforma. Aplique el spray al tubo y luego seque con un paño. La plataforma debe mantenerse seca en todo momento para evitar que el polvo la afecte.

Servicio y mantenimiento

Todo trabajo de servicio y reparación siempre debe ser realizado por un taller de servicio autorizado, que determina el trabajo necesario en cada caso individual. Para obtener información sobre el servicio y mantenimiento del producto, póngase en contacto con el fabricante o el distribuidor.

Si las patas de goma y las tapas de cierre están desgastadas, sustitúyalas para mantener una seguridad óptima. Nunca utilice la plataforma sin las patas de goma (protección antideslizamiento) y las tapas de cierre para evitar la entrada de polvo, virutas de metal y otras materias similares en los tubos. Se pueden obtener nuevas patas/tapas en el comercio minorista. Por motivos de seguridad, solo se debe utilizar repuestos originales.

Si necesita servicios de mantenimiento o reparación, póngase en contacto con su distribuidor para que le indique el taller de servicio autorizado más cercano a usted.

TRANSPORTE Y ALMACENAMIENTO

Al transportar la plataforma, asegúrese siempre de cerrarla y replegarla totalmente para proteger los tubos telescópicos de daños que puedan afectar negativamente a su funcionamiento.

La plataforma debe almacenarse:

- Lejos de lugares donde pueda deteriorarse rápidamente (p. ej., humedad, calor excesivo, expuesta a los elementos).
- En un lugar donde no pueda ser dañada por vehículos, objetos pesados o contaminantes.
- En un lugar donde no constituya un peligro de tropezar o una obstrucción.
- En un lugar donde no se pueda utilizar para cometer delitos.
- En un lugar de instalación permanente (p. ej., andamiaje) y/o protegida contra el uso no autorizado (p. ej., por parte de niños).

ES

CONDICIONES DE GARANTÍA

El fabricante garantiza que el producto está libre de defectos de materiales o fabricación. Si se puede demostrar que existen defectos de materiales o fabricación, o daños causados por estos defectos, el comprador tendrá derecho a que su producto sea reparado o sustituido de conformidad con las leyes locales sobre venta de productos de consumo en el país de compra.

El fabricante es responsable de los defectos del producto durante un año a partir de la fecha de compra.

El fabricante no será responsable de los defectos del producto si se determina que el defecto en cuestión se debe a:

- Que el producto no se ha utilizado de acuerdo con las instrucciones.
- Que el producto no se limpiado, cuidado, mantenido, almacenado o transportado de acuerdo con las instrucciones.
- Que el producto se ha reconstruido, modificado o sometido a otros daños externos o ha sido objeto de accidentes o de daños no intencionales causados por otros objetos o sustancias.
- Una carga excesiva del producto.
- Que el producto ha sido reparado en un taller de servicio no autorizado o a que se han utilizado repuestos no originales.
- Montaje incorrecto del producto.

El desgaste normal no se considera un defecto.

Se debe presentar una prueba de compra para cualquier reclamación de garantía.

Si el comprador desea hacer una reclamación con respecto a un defecto, el distribuidor deberá ser notificado del defecto dentro de un tiempo razonable una vez que el defecto haya sido descubierto, o dentro del período que establece a ley en el país de compra.

1	Varoitus, alustalta tippumisen vaara	taista porausta kiinteiden materiaalien läpi.
2	Katso lisätietoja käyttöoppaastamme.	12 Älä kannata mitään raskaita tai vaikeasti käsiteltäviä varusteita, kun käytät alustaa.
3	Tarkista alusta toimituksen jälkeen. Tarkista ennen jokaista käyttökertaa, että alusta ei ole vahingoittunut ja että sitä on turvallista käyttää. Älä käytä vahingoittunutta alustaa.	13 Älä käytä sopimattomia jalkineita alustalla ollessasi.
4	Enimmäiskuorma 150 kg. Ruotsissa suurin kokonaiskuorma on 200–230 kg, ja käyttäjiä saa olla enintään kaksi.	14 Älä käytä alustaa, jos et ole riittävän hyvässä kunnossa sille kiipeämiseen. Tietyt sairaudet tai lääkitykset, alkoholin tai huumeaineiden väärinkäyttö voivat tehdä alustan käytöstä vaarallista.
5	Älä käytä alustaa pinnalla, joka on epätasainen tai joka ei ole kiinteä.	15 Varoitus, sähkövaara. Yksilöi kaikki työskentelyalueen sähköriskit, kuten yllä roikkuvat johdot tai muut paljaat sähkölaitteet, äläkä käytä alumiinialustaa sähkövaarallisissa paikoissa.
6	Älä kurota liikaa alustan yli.	
7	Älä avaa alustaa saastuneen maan päällä.	
8	Enintään yksi käyttäjä. Ruotsissa työskentelyalusta on hyväksytty kahden käyttäjän samanaikaiseen käyttöön.	16 Jos alustassa on vakautintangot ja käyttäjän pitäisi kiinnittää nämä tangot ennen ensimmäistä käyttökertaa, tästä on kuvaus alustassa ja käyttöohjeissa.
9	Nouse alustalle tai laskeudu alustalta vain kasvat alustaan päin.	17 Työskentelyalusta kotikäyttöön
10	Pidä lujasti kiinni alustasta, kun nouset ja laskeudut. Ryhdy lisävarotoimiin, jos et voi tehdä näin.	18 Työskentelyalusta ammattikäyttöön
11	Vältä töitä, jotka aiheuttavat sivuttaiskuormituksen alustaan, kuten sivuttaissuun-	19 Varmista ennen käyttöä, että saranat on lukittu.

Onnittelut Telesteps-teleskooppialustan ostamisesta. Telesteps-alustan ainutlaatuisen rakenteen ansiosta sen käyttäminen on helppoa ja turvallista. Lue ennen käyttöä huolellisesti ohjeet alustan käyttämisestä, hoitamisesta ja kunnossapitamisestä.

ENNEN KÄYTTÖÄ

- Jos alustassa on vakautintanko/-tangot, käyttäjän pitää kiinnittää nämä tangot ennen alustan käyttämistä.
- Tarkista alusta sen toimituksen jälkeen ja ennen käyttöä ja varmista, että se on kunnossa ja kaikki sen osat toimivat.
- Älä käytä vahingoittunutta alustaa.
- Varmista, että olet riittävän hyvässä kunnossa käyttääksesi alustaa. Tietty sairaudet tai lääkitykset, alkoholin tai huumausaineiden väärinkäyttö voivat tehdä alustan käytöstä vaarallista.
- Varmista, että alusta soveltuu aikomaasi työhön.
- Poista alustasta kaikki lika, kuten märkä maali, muta, öljy tai lumi.
- Ammattikäytössä pitää tehdä riskien arviointi alustan käyttömaan lainsäädäntöä noudattaen.
- Yksilöi kaikki työskentelyalueen sähköriskit, kuten yllä roikkuvat johdot tai muut paljaat sähkölaitteet, äläkä käytä alustaa sähkövaarallisissa paikoissa.
- Tarkista ennen käyttöä kaikki auki ojennettujen askelosien/portaiden lukitusmekanismit ja varmista, että ne on lukittu.
- Alustaa pitää käyttää ja säilyttää $-20...+60$ °C:n lämpötilassa.

TARKISTA AINA ENNEN KÄYTTÖÄ, ETTÄ

- pystypienat (pystyosat) eivät ole taipuneet, kaartuneet, vääntyneet, kuhmuiset, murtuneet tai syöpyneet
- teleskooppiputket muiden osien kiinnityskohtien ympärillä ovat hyvässä kunnossa
- kiinnikkeitä (yleensä niittejä, ruuveja tai pultteja) ei puutu tai ole irrallaan tai eivätkä ne ole syöpyneet
- askelasia ei puutu tai ole irrallaan tai etteivät ne ole liian kuluneet, syöpyneet tai vahingoittuneet
- etu- ja takaosien väliset saranat eivät ole vahingoittuneet, irrallaan tai syöpyneitä
- ohjainkannattimia ei puutu tai ole löysällä tai etteivät ne ole vahingoittuneet tai syöpyneet ja että ne on kiinnitetty kunnolla pystypienaan, johon ne kuuluu liittää
- kumijalkoja ja päätytulppia ei puutu tai ole irrallaan tai etteivät ne ole liian kuluneet, syöpyneet tai vahingoittuneet
- lukitussalvat eivät ole vahingoittuneet tai syöpyneet ja että ne toimivat kunnolla.

Jos havaitset jotain epäasianmukaista jossain yllä kuvatuista tarkistuksista, ÄLÄ käytä tikkaita.

A- ALUSTAN AVAAMINEN

Teleskooppialustan voi avata kolmeen eri korkeuteen. Portaat, jotka ovat osissa, lukittuvat automaattisesti, kun ojennat ne auki.

1. Laske alusta selkäpuoli alapäin ja taita se auki. Tarkista, että keskisalpa kiinnittyy alustaan ja lukitsee sen.
2. Taita alusta auki, jolloin se lukittuu automaattisesti. Tarkista, että se on lukittu.
3. Käännä alusta oikein päin. Nyt alusta on nostettu tasolle 1.
4. Jos haluat avata alustan tason 2 korkeuteen, avaa portaiden ylin osa. Pidä alustasta kiinni toisesta päästä asettamalla jalka alimmaisen askelosan päälle. Pidä lujasti kiinni alustasta ja vedä ylöspäin ja pidä samalla keskimmäistä askelosaa paikallaan. HUOMAA: Lukituspainikkeet ovat lukossa, kun ne on napsautettu kiinni putkea vasten.
5. Jos haluat avata alustan tason 3 korkeuteen, tee samat toimenpiteet kuin yllä on kuvattu tasolle 2 avaamiselle.

B – ALUSTAN LASKEMINEN

Laske alusta tasolle 2 tai tasolle 1 seuraavasti:

6. Avaa alustan lukitus ja paina se kasaan yhdestä päästä alhaalta ylöspäin. Aloita vapauttamalla aivan alhaalla olevat liukulukot. Vapauta lukot yksi kerrallaan pitäen samalla kiinni alustasta toisella kädelläsi.
7. Askelosa taittuu pois päin heti lukon vapauttamisen jälkeen. Pidä kiinni alustasta ja sulje osa hallitusti kumpaakin kättä käyttäen.
8. Vapauta alusta ja työnnä se kasaan myös toisesta alustan päästä.
9. Tarkista, että kaikki auki ojennetut alustan osat ovat lukossa, ennen kuin käytät alustaa.

C – ALUSTAN SULKEMINEN

10. Puhdista alusta tarvittaessa (katso alla oleva ohje).
11. Koko alustan lukitus avataan toiseksi alimman askelosan liukupainikkeilla. Avaa yhden liukupainikkeen lukitus pitäen samalla kiinni pystyssä olevan alustan pystypienasta toisella kädelläsi (jotta se ei mene kasaan oman painonsa vaikutuksesta).
12. Sulje alusta huolellisesti pitämällä kumpikin käsi portailla siten, että sormesi eivät jää väliin.
13. Käännä alusta takaisin selkäpuolelleen.
14. Lukituspainikkeet ovat alustan ulkosivulla. Taita yksi alustan puoli kasaan painamalla yhtä lukituspainiketta. Tee sama alustan toiselle puolelle.
15. Pidä keskisalpaa ylöspäin ja taita alusta kasaan. Paina kummankin puolen jalat sisään niin, että ne taittuvat keskelle. HUOMAA: varo, etteivät sormesi jää puristuksiin.

KÄYTTÖ

- Suurin sallittu kokonaiskuorma on 150 kg Ruotsin ulkopuolella. Ruotsin omien määräysten mukaan suurin sallittu kokonaiskuorma on 230 kg ja suurin sallittu käyttäjämäärä 2 henkilöä.
- Älä käytä alustaa pinnalla, joka ei ole kiinteä.
- Älä kurota liikaa alustan yli.
- Älä pystytä alustaa erittäin likaisen alustan päälle.
- Alustalla saa olla vain yksi henkilö kerrallaan.
- Pidä lujasti kiinni alustasta, kun nouset ja laskeudut. Pidä koko ajan kiinni alustasta sillä työskennellessäsi tai ryhdy lisävarotoimiin, jos et voi tehdä näin.
- Vältä töitä, jotka aiheuttavat sivuttaiskuormituksen alustaan, kuten sivuttaissuuntaista porausta kiinteiden materiaalien läpi.
- Älä kanna mitään raskaita tai vaikeasti käsiteltäviä varusteita, kun käytät alustaa.
- Käytä vain sopivia jalkineita alustalla ollessasi.
- Alustoja saa käyttää vain kevyessä, lyhytkestoisessa työssä (väsyminen aiheuttaa lisäriskejä).
- Älä käytä alustaa ulkotiloissa vaarallisissa sääoloissa, kuten voimakkaalla tuulella.
- Kun asetat alustan käyttöpaikkaan, huomioi alustaan törmäämisen vaara (esim. jalankulkijat, ajoneuvot tai ovet voivat törmätä alustaan). Sulje työskentelyalueella olevat ovet (ei hätäuloskäyntejä) ja ikkunat, jos se on mahdollista.
- Älä tee muutoksia alustan rakenteeseen.
- Älä siirrä alustaa seisossasi sillä.
- Älä käytä alustaa likaisiin töihin tai likaisissa ympäristöissä. Jos alustaa käytetään esimerkiksi muuraus-, betoni- tai maalaustöissä, sitä voi olla vaikea pitää puhtaana ajan mittaan, sillä tarttunut pöly heikentää teleskooppitoiminnon toimintaa.
- Tämä alusta on tarkoitettu ammattikäyttöön.
- Avaa alusta kokonaan ennen käyttöä.
- Käytä alustaa vain kiinnityslaitteet kiinnitettyinä. Älä seiso kahdella ylimmällä seisovien tikkaiden yläsaranan alapuolella olevalla portaalla/askelosalla.

PUHDISTAMINEN

Turvallisuus- ja toiminnallisista syistä alusta, erityisesti alustan pystypienat ja askelosat, on aina pidettävä puhtaina. Lika, viilajätteet, maaliläikät, liima jne. pitää pyyhkiä pois ennen alustan sulkemista. Puhdista alusta rätillä ja pienellä määrällä liuotinta. Tarvittaessa puhdistetut teleskooppiputket voidaan käsitellä silikonisuihkeella. Ruiskuta suihketta putken sisään ja pyyhi putki kuivaksi. Alusta on aina pidettävä kuivana, jottei pöly pääse tarttumaan siihen, sillä tarttunut pöly heikentää alustan toimintakykyä.

HUOLTO JA KUNNOSSAPITO

Vain valtuutettu korjaamo saa tehdä alustalle huolto- tai korjaustöitä. Korjaamo määrittää kussakin tapauksessa sopivan huolto- tai korjaustoimenpiteen. Ota yhteyttä alustan valmistajaan tai jälleenmyyjään, jos alusta on huollettava.

Jos kumijalat tai päätytulpat ovat kuluneet, vaihda ne turvallisuuden varmistamiseksi. Älä koskaan käytä alustaa ilman kumijalkoja (liukumisen esto) ja päätytulppia, jotteivät pöly, metallilastut tai vastaavat pääse putkien sisään. Uusia jalkoja/päätytulppia saa jälleenmyyjiltä. Turvallisuussyistä saa käyttää vain alkuperäisosa.

Jos alusta on huollettava tai korjattava, ota yhteyttä jälleenmyyjään, joka osaa kertoa lähimmän valtuutetun huoltoliikkeen.

KULJETUS JA SÄILYTYS

Kanna ja kuljeta alustaa aina täysin suljettuna ja kasaan taitettuna. Näin suojaat teleskooppiputkia vaurioilta, jotka voisivat heikentää alustan toimintaa.

Alustaa pitää säilyttää:

- muualla kuin paikoissa, joissa niiden kunto heikentyy nopeammin (esim. kosteuden, liiallisen kuumuuden, sääoloille altistumisen vuoksi)
- paikassa, jossa ajoneuvot, raskaat esineet tai epäpuhtaudet eivät voi vahingoittaa alustaa
- paikassa, jossa alusta ei voi aiheuttaa kompastumisvaaraa tai jossa se ei tuke kulkureittiä
- paikassa, jossa alustaa ei voi helposti käyttää rikollisessa tarkoituksessa
- pysyvästi paikalleen asetettuina (esim. rakennustelineessä) ja/tai siten, että luvaton alustalle kiipeäminen ei ole mahdollista (esim. lapset).

TAKUUEHDOT

Valmistaja takaa, että tuotteessa ei ole materiaali- tai valmistusvikoja. Jos materiaali- tai valmistusvika tai materiaali- tai valmistusvian aiheuttama vaurio voidaan todistaa, ostajalla on oikeus korjauttaa tuote tai vaihtaa se ostomaassa sovellettavien paikallisten kuluttajatuotteiden myyntiä koskevien lakien mukaisesti.

Valmistaja on vastuussa tuotteessa olevista vioista yhden vuoden ajan tuotteen ostamisesta.

Valmistaja ei ole vastuussa tuotteessa olevista vioista, jos on selvää, että vika johtuu siitä, että

- tuotetta ei ole käytetty ohjeissa kuvatulla tavalla
- tuotetta ei ole puhdistettu, hoidettu, kunnossapidetty, säilytetty tai kuljetettu ohjeiden mukaisesti
- tuote on rakenneltu uudelleen, sitä muokattu tai sille on aiheutunut jokin muu ulkoinen vaurio tai vahinko, jonka yhteydessä jokin esine tai aine on tahattomasti vahingoittanut sitä
- tuote on ylikuormitettu
- tuotetta on korjannut valtuuttamaton huoltoliike tai huollossa on käytetty muita kuin alkuperäisosia
- tuote on asennettu väärin.

Normaalia kulumista ei katsota viaksi.

Kaikkien takuuvaatimusten yhteydessä pitää esittää ostotodistus. Jos ostaja haluaa tehdä vikaa koskevan takuuvaatimuksen, viasta pitää ilmoittaa jälleenmyyjälle kohtuullisessa ajassa vian havaitsemisen jälkeen tai tuotteen ostomaan lainsäädännön määräämän ajanjakson kuluessa.

- 1 Attention, chute de la plateforme
- 2 Voir le manuel de l'utilisateur pour plus d'informations
- 3 Inspectez la plateforme après livrason. Avant chaque utilisation, contrôlez visuellement que la plateforme n'est pas endommagée et qu'elle peut être utilisée en toute sécurité. N'utilisez pas une plateforme endommagée.
- 4 Charge maximale 150 kg. En Suède, charge totale maximale de 200-230 kg et deux utilisateurs maximum
- 5 N'utilisez pas la plateforme sur une base inégale ou instable
- 6 Ne vous penchez pas
- 7 Ne déployez pas la plateforme sur un sol contaminé
- 8 Un utilisateur maximum. En Suède, la plateforme est approuvée pour deux utilisateurs simultanés
- 9 Montez et descendez toujours face à la plateforme
- 10 Tenez-vous à la plateforme lorsque vous montez/descendez. Si ce n'est pas possible, prenez des précautions de sécurité supplémentaires.
- 11 Évitez les travaux qui imposent une charge latérale sur les plateformes, par exemple le perçage latéral de matériaux solides
- 12 Ne portez pas d'équipement lourd ou difficile à manipuler lorsque vous utilisez la plateforme
- 13 Ne portez pas de chaussures inadaptées lorsque vous montez sur la plateforme
- 14 N'utilisez pas une plateforme si vous n'êtes pas en bonne forme. Certaines pathologies, certains traitements, l'abus d'alcool ou de drogues peuvent être incompatibles avec l'utilisation d'une plateforme en toute sécurité
- 15 Attention, danger électrique. Identifiez les risques électriques dans la zone de travail, par exemple les lignes aériennes ou les autres équipements électriques exposés, et n'utilisez pas d'échelle en aluminium en cas de risque électrique.
- 16 Si une plateforme est fournie avec des barres stabilisatrices et que ces barres doivent être fixées par l'utilisateur avant la première utilisation, ceci doit figurer sur la plateforme et dans les consignes aux utilisateurs.
- 17 Plateforme destinée à un usage domestique
- 18 Plateforme destinée à un usage professionnel
- 19 Vérifiez que les charnières sont verrouillées avant utilisation

Merci d'avoir acheté une plateforme télescopique Telesteps. Grâce à son design unique, la plateforme Telesteps est sûre et simple à utiliser. Avant de l'utiliser, veuillez lire attentivement les consignes d'utilisation et d'entretien de la plateforme.

AVANT UTILISATION

- Si la plateforme est fournie avec des barres stabilisatrices, ces barres doivent être fixées par l'utilisateur avant l'utilisation de la plateforme.
- Inspectez la plateforme après livraison et avant utilisation pour vous assurer de son bon état et du fonctionnement de toutes les pièces.
- N'utilisez pas une plateforme endommagée.
- Assurez-vous d'être suffisamment en forme pour utiliser une plateforme télescopique. Certaines pathologies, certains traitements, l'abus d'alcool ou de drogues peuvent être incompatibles avec l'utilisation d'une plateforme en toute sécurité.
- Assurez-vous que la plateforme est adaptée à la tâche.
- Nettoyez la plateforme de toutes les saletés telles que la peinture humide, la boue, l'huile ou la neige.
- Pour un usage professionnel, une évaluation des risques doit être réalisée dans le respect de la législation du pays d'utilisation.
- Identifiez les risques électriques dans la zone de travail, par exemple les lignes aériennes ou les autres équipements électriques exposés, et n'utilisez pas la plateforme en cas de risque électrique.
- Contrôlez et fermez tous les mécanismes de verrouillage des barreaux/marches déployés avant utilisation.
- La plateforme doit être utilisée/stockée à des températures comprises entre -20 et +60 degrés °C.

À VÉRIFIER AVANT CHAQUE UTILISATION

- Les montants (verticaux) ne sont pas pliés, cintrés, tordus, cabossés, fissurés ou corrodés
- Les tubes télescopiques sont en bon état au niveau des points de fixation des autres composants
- Les fixations (généralement rivets, vis ou boulons) sont toutes présentes, bien serrées et non corrodées
- Les barreaux sont présents, bien serrés et ne présentent pas de signes d'usure, de corrosion ou d'autres dommages
- Les charnières entre les sections avant et arrière sont bien serrées et ne présentent pas de signes de corrosion ou d'autres dommages
- Les supports de guidage sont présents, bien serrés, ne présentent pas de signes d'usure ou d'autres dommages et s'engagent correctement sur le montant
- Les pieds en caoutchouc et les capuchons sont présents, bien serrés et ne présentent pas de signes d'usure, de corrosion ou d'autres dommages
- Les loquets de verrouillage ne sont ni endommagés ni corrodés et fonctionnent correctement

Si l'un des contrôles ci-dessus n'est pas satisfaisant, n'utilisez PAS la plateforme.

A- DÉPLOYER LA PLATEFORME

La plateforme télescopique peut être déployée à trois hauteurs différentes. Les marches, qui forment des sections, se verrouillent automatiquement lorsque vous les déployez.

1. Posez la plateforme dos au sol et dépliez-la. Vérifiez que le loquet du milieu s'accroche dans la plateforme et la verrouille.
2. Déployez la plateforme. Elle doit se verrouiller automatiquement. Vérifiez que c'est le cas.
3. Retournez la plateforme dans le bon sens. La plateforme est maintenant déployée au niveau 1.

4. Pour déployer la plateforme au niveau 2, déployez la section tout en haut des marches.
Maintenez la plateforme à l'autre extrémité en plaçant un pied sur le barreau inférieur. Saisissez fermement la plateforme et tirez vers le haut tout en maintenant le barreau du milieu. REMARQUE Les boutons de verrouillage sont verrouillés lorsqu'ils sont poussés contre les tubes.
5. Afin de déployer la plateforme au niveau 3, répétez les mêmes étapes que ci-dessus pour le niveau 2.2. Vérifiez que le dispositif de verrouillage rouge en dessous de chaque barreau est visible, ce qui indique que la section est verrouillée.

B – ABAISSER LA PLATEFORME

Pour abaisser la plateforme au niveau 2 ou au niveau 1, procédez comme suit:

6. Déverrouillez la plateforme et compactez-la en appuyant du haut vers le bas. Commencez par débloquer les verrous coulissants tout en bas. Débloquez un verrou à la fois tout en retenant la plateforme de l'autre main.
7. La section se replie dès que vous relâchez le verrou. Maintenez la plateforme et fermez la section en la maîtrisant des deux mains.
8. Débloquez et compactez la plateforme également à son autre extrémité.
9. Vérifiez que toutes les sections de plateforme déployées sont verrouillées avant d'utiliser la plateforme.

C – FERMER LA PLATEFORME

10. Nettoyez la plateforme si nécessaire (voir ci-dessous).
11. Déverrouillez toute la plateforme à l'aide des boutons coulissants sur le deuxième barreau en partant du bas. Déverrouillez un bouton coulissant à la fois tout en tenant le montant de la plateforme dressée avec votre autre main (afin qu'elle ne s'effondre pas sous son propre poids).
12. Fermez soigneusement la plateforme en vous accrochant des deux mains aux montants de façon à ne pas vous coincer les doigts.
13. Retournez la plateforme dos au sol.
14. Les boutons de verrouillage sont à l'extérieur de la plateforme. Appuyez sur un bouton de verrouillage pour plier un côté de la plateforme. Faites-en de même de l'autre côté de la plateforme.
15. Maintenez le loquet du milieu vers le haut et repliez la plateforme. Appuyez sur les pieds des deux côtés pour qu'ils se replient vers le milieu. REMARQUE Attention à ne pas vous coincer les doigts.

UTILISATION

- La charge totale maximale est de 150 kg hors de Suède. En Suède, conformément à la réglementation locale, la charge totale maximale est de 230 kg avec un maximum de 2 utilisateurs.
- N'utilisez pas la plateforme sur une base instable.
- Ne vous penchez pas.
- Ne dressez pas la plateforme sur un sol contaminé.
- Une personne maximum à la fois sur la plateforme
- Tenez-vous à la plateforme lorsque vous montez et descendez. Tenez-vous à une poignée lorsque vous travaillez depuis une plateforme ou, si ce n'est pas possible, prenez des précautions de sécurité supplémentaires.
- Évitez les travaux qui imposent une charge latérale sur les plateformes, par exemple le perçage latéral de matériaux solides

- Ne portez pas d'équipement lourd ou difficile à manipuler lorsque vous utilisez la plateforme.
- Portez des chaussures adaptées lorsque vous montez sur une plateforme.
- Les plateformes ne doivent être utilisées que pour des travaux légers de courte durée (attention au risque de fatigue).
- N'utilisez pas la plateforme en extérieur par mauvais temps, par exemple par vent fort.
- Lorsque vous positionnez la plateforme, tenez compte du risque de collision avec la plateforme, par exemple pour les piétons, les véhicules ou les portes. Si possible, fermez et sécurisez les portes (sauf les issues de secours) et les fenêtres dans la zone de travail.
- Ne modifiez pas la conception de la plateforme.
- Ne déplacez pas la plateforme lorsque quelqu'un se tient dessus.
- N'utilisez pas la plateforme pour des travaux sales ou dans des environnements sales. Si la plateforme est utilisée par exemple pour poser des briques, bétonner ou peindre, elle peut se salir avec le temps, ce qui entrave la fonction télescopique.
- Cette plateforme est destinée à un usage professionnel.
- Ouvrez entièrement la plateforme avant utilisation.
- Utilisez toujours la plateforme avec les dispositifs de retenue engagés

NETTOYAGE

Pour des raisons de sécurité et de fonctionnalité, la plateforme, et en particulier les montants et les barreaux, doivent toujours être parfaitement propres. Nettoyez les saletés, les limailles, les taches de peinture, la colle, etc. avant de fermer la plateforme. Nettoyez la plateforme avec un chiffon et un petit peu de solvant. Si nécessaire, après avoir nettoyé les tubes télescopiques, traitez-les avec un spray de silicone. Pulvérisez dans le tube et séchez au chiffon. La plateforme doit toujours rester sèche pour que la poussière n'entrave pas son fonctionnement.

Entretien et maintenance

Tous les travaux d'entretien ou de réparation doivent toujours être effectués par un atelier d'entretien agréé, qui détermine les mesures à prendre au cas par cas. Veuillez contacter le fabricant ou le distributeur pour l'entretien et la maintenance.

Si les pieds en caoutchouc ou les capuchons présentent des signes d'usure, remplacez-les pour une sécurité optimale. N'utilisez jamais la plateforme sans pieds en caoutchouc (protection antidérapante) ni sans capuchon afin d'empêcher la poussière, les éclats de métal ou des matières similaires de pénétrer dans les tubes. Vous pouvez vous procurer de nouveaux pieds/capuchons auprès des détaillants. Pour des raisons de sécurité, n'utilisez que des pièces de rechange d'origine.

Pour tout entretien ou réparation, contactez votre détaillant pour connaître le partenaire d'entretien agréé le plus proche de chez vous.

TRANSPORT ET STOCKAGE

Fermez toujours complètement la plateforme avant de la transporter afin de protéger les tubes télescopiques de tout dommage susceptible d'entraver le fonctionnement de la plateforme.

Stockez la plateforme:

- À l'abri des facteurs susceptibles de l'endommager rapidement (tels que l'humidité, la chaleur excessive, les intempéries)
- Dans un lieu où elle ne peut pas être endommagée par des véhicules, des objets lourds ou des contaminants.
- Dans un lieu où elle ne peut pas provoquer une chute ou une obstruction.
- Dans un lieu où elle ne peut pas être facilement utilisée à des fins criminelles.
- Dans une position permanente (échafaudage, par exemple) et/ou protégée contre tout accès non autorisé (par des enfants, par exemple)

GARANTIE

Le fabricant garantit que le produit est exempt de défauts matériels ou de fabrication. Si des défauts matériels ou de fabrication, ou des dommages dus à des défauts matériels ou de fabrication peuvent être prouvés, l'acheteur a droit à la réparation ou au remplacement du produit conformément à la législation locale relative à la vente de biens de consommation dans le pays d'achat.

Le fabricant est responsable des défauts du produit pendant un an à compter de la date d'achat.

Le fabricant n'est pas responsable des défauts du produit s'il est évident que le défaut est dû à:

- Une utilisation non conforme aux instructions.
- Un nettoyage, un entretien, une maintenance, un stockage ou un transport non conforme aux instructions.
- Une reconstruction, une modification ou un autre dommage ou accident non intentionnel dû à un objet ou une substance.
- Une surcharge.
- Une réparation par un partenaire d'entretien non agréé ou l'utilisation de pièces tierces.
- Une mauvaise installation.

L'usure normale n'est pas considérée comme un défaut.

Une preuve d'achat doit être présentée pour toute demande en garantie. Si l'acheteur souhaite introduire une réclamation pour un défaut, il doit signaler ledit défaut au vendeur dans un délai raisonnable après la découverte du défaut ou dans le délai prévu par la loi du pays d'achat.

1 Προειδοποίηση, πτώση από πλατφόρμα	όπως τη διάτρηση στερεών υλικών στη μία πλευρά
2 Συμβουλευτείτε το εγχειρίδιο χρήσης για περαιτέρω πληροφορίες	12 Μη μεταφέρετε εξοπλισμό που έχει μεγάλο βάρος ή κρατιέται δύσκολα όσο χρησιμοποιείτε την πλατφόρμα
3 Μετά την παράδοση, θα πρέπει να ελέγξετε την πλατφόρμα. Πριν από κάθε χρήση της πλατφόρμας να ελέγχετε ότι δεν έχει υποστεί βλάβη και ότι μπορεί να χρησιμοποιηθεί με ασφάλεια. Μη χρησιμοποιείτε χαλασμένες πλατφόρμες	13 Μη φοράτε ακατάλληλα υποδήματα όταν ανεβαίνετε στην πλατφόρμα
4 Μέγιστο φορτίο 150 kg. Στη Σουηδία, το μέγιστο συνολικό φορτίο είναι 200-230 kg και επιτρέπονται έως δύο χρήστες	14 Μην χρησιμοποιείτε την πλατφόρμα, εάν δεν είστε σε θέση να το κάνετε. Ορισμένες ιατρικές παθήσεις ή φάρμακα καθώς και η χρήση αλκοόλ ή ναρκωτικών ουσιών μπορούν να επιφέρουν κινδύνους ασφαλείας.
5 Μην χρησιμοποιείτε την πλατφόρμα σε ανισόπεδη ή ασταθή βάση	15 Προειδοποίηση, κίνδυνος ηλεκτρισμού. Προσδιορίστε όλους τους κινδύνους ηλεκτρικής φύσης στο χώρο εργασίας σας, όπως για παράδειγμα ηλεκτρικές γραμμές ή άλλος μη προστατευμένος ηλεκτρικός εξοπλισμός, και μην χρησιμοποιείτε σκάλες αλουμινίου όπου προκύπτει κίνδυνος ηλεκτρικής φύσης.
6 Μη τεντώνετε πολύ πάνω στις πλευρές της πλατφόρμας	16 Αν η πλατφόρμα έχει παραδοθεί με σταθεροποιητικές ράβδους και αυτές πρέπει να στερεώνονται από τον χρήστη πριν από την πρώτη χρήση, θα πρέπει να υπάρχει σχετική περιγραφή στην πλατφόρμα και στις οδηγίες χρήστη
7 Μην ανοίγετε την πλατφόρμα σε μολυσμένο έδαφος	17 Πλατφόρμα για οικιακή χρήση
8 Έως ένας χρήστης. Στη Σουηδία η πλατφόρμα έχει εγκριθεί για έως δύο χρήστες ταυτόχρονα	18 Πλατφόρμα για επαγγελματική χρήση
9 Μην ανεβαίνετε ή κατεβαίνετε εάν δεν έχετε την πλατφόρμα μπροστά σας	19 Φροντίστε οι αρθρώσεις να έχουν ασφαλιστεί πριν από την χρήση
10 Να κρατάτε σταθερά την πλατφόρμα όταν ανεβαίνετε ή κατεβαίνετε. Αν αυτό δεν είναι εφικτό, να παίρνετε πρόσθετα μέτρα προφύλαξης	
11 Αποφύγετε τις εργασίες που επιβάλλουν την μονόπλευρη φόρτωση σε πλατφόρμες,	

Σας συγχαίρουμε που αγοράσατε την τηλεσκοπική πλατφόρμα Telesteps. Χάξη στα μοναδικά χαρακτηριστικά σχεδιασμού της η πλατφόρμα Telesteps είναι ασφαλής και εύχρηστη. Πριν χρησιμοποιήσετε την πλατφόρμα, διαβάστε προσεκτικά τις οδηγίες χρήσης, διαχείρισης και συντήρησης.

Πριν την χρήση

- Αν η πλατφόρμα έχει παραδοθεί με σταθεροποιητικές ράβδους, αυτές πρέπει να στερεώνονται από τον χρήστη πριν χρησιμοποιηθεί η πλατφόρμα.
- Μετά την παράδοση και πριν την χρήση της πλατφόρμας θα πρέπει να ελέγξετε ότι όλα τα τμήματά της είναι σε καλή κατάσταση και λειτουργούν.
- Μη χρησιμοποιείτε χαλασμένες πλατφόρμες.
- Βεβαιωθείτε ότι είστε σε θέση να χρησιμοποιήσετε την τηλεσκοπική πλατφόρμα. Ορισμένες ιατρικές παθήσεις ή φάρμακα καθώς και η χρήση αλκοόλ ή ναρκωτικών ουσιών μπορούν να επιφέρουν κινδύνους ασφαλείας.
- Ελέγξτε ότι η πλατφόρμα είναι κατάλληλη για την τρέχουσα εργασία.
- Καθαρίστε την πλατφόρμα από ρύπους όπως, μπόγια που δεν έχει στεγνώσει, λάσπη, λάδι ή χιόνι.
- Για επαγγελματική χρήση θα πρέπει να γίνει μια ανάλυση των κινδύνων και να ληφθούν υπόψη οι κανονισμοί στη χώρα όπου πρόκειται να λάβει χώρα η χρήση.
- Προσδιορίστε όλους τους κινδύνους ηλεκτρικής φύσης στο χώρο εργασίας σας, όπως για παράδειγμα ηλεκτρικές γραμμές ή άλλος μη προστατευμένος ηλεκτρικός εξοπλισμός, και μην χρησιμοποιείτε την πλατφόρμα όπου προκύπτει κίνδυνος ηλεκτρικής φύσης.
- Φροντίστε να ελέγξετε και να ασφαλίσετε όλους τους μηχανισμούς ασφάλισης για όλα τα πυρσομένα τμήματα/σκαλοπάτια πριν χρησιμοποιήσετε την πλατφόρμα.
- Η χρήση/φύλαξη της πλατφόρμας θα πρέπει γίνεται σε θερμοκρασίες από -20 έως +60°C.

GR

Πριν τη χρήση, πάντα να ελέγχετε τα εξής:

- Οι ορθοστάτες δεν παρουσιάζουν εμφανείς φθορές (καμπυλώσεις, στρεβλώσεις, κοιλώματα, ρωγμές, διαβρώσεις, κλπ.)
- Οι τηλεσκοπικοί σωλήνες περιμετρικά των σημείων στερέωσης για τα υπόλοιπα εξαρτήματα βρίσκονται σε καλή κατάσταση
- Τα εξαρτήματα στερέωσης (συνήθως πριτσίνια, βίδες ή μπουλόνια) βρίσκονται στη θέση τους, σφιχτά τοποθετημένα και δεν έχουν διαβρωθεί
- Τα σκαλοπάτια βρίσκονται στη θέση τους, σταθερά τοποθετημένα και δεν παρουσιάζουν σημάδια φθοράς, διάβρωσης ή άλλων βλαβών
- Οι αρθρώσεις μεταξύ των εμπρόσθιων και των οπίσθιων τμημάτων δεν παρουσιάζουν βλάβες ούτε σημάδια χαλάρωσης ή διάβρωσης
- Τα στηρίγματα καθοδήγησης είναι στη θέση τους, δεν παρουσιάζουν βλάβες ούτε σημάδια χαλάρωσης ή διάβρωσης και εφαρμόζουν κανονικά στον αντίστοιχο ορθοστάτη
- Τα πόδια και τα καπάκια από καουτσούκ βρίσκονται στη θέση τους, σταθερά τοποθετημένα και δεν παρουσιάζουν σημάδια φθοράς, διάβρωσης ή άλλων βλαβών
- Τα μάνδαλα ασφάλισης δεν παρουσιάζουν βλάβες ή διάβρωση και λειτουργούν σωστά

ΜΗΝ χρησιμοποιείτε την πλατφόρμα, αν διαπιστώσετε μια ή περισσότερες από τις ατέλειες που αναφέρονται ανωτέρω.

A- Άνοιγμα της πλατφόρμας

Η τηλεσκοπική πλατφόρμα μπορεί να ανοίγει σε τρία διαφορετικά ύψη. Τα σκαλοπάτια, τα οποία είναι σε τμήματα, ασφαλίζουν αυτόματα όταν τα αναπτύσσετε.

1. Αποθέστε την πλατφόρμα ανάποδα και ξεδιπλώστε την. Ελέγξτε ότι το μεσαίο μάνδαλο αγκιστρώνει στην πλατφόρμα και την ασφαλίζει.
2. Ξεδιπλώστε την πλατφόρμα, η οποία ασφαλίζει αυτόματα. Ελέγξτε ότι έχει ασφαλίσει.
3. Γυρίστε την πλατφόρμα από τη σωστή πλευρά. Η πλατφόρμα έχει τώρα υψωθεί στο επίπεδο 1.
4. Για να ανοίξετε την πλατφόρμα στο επίπεδο 2 ανοίξτε το πάνω-πάνω τμήμα των σκαλοπατιών. Σταθεροποιήστε την πλατφόρμα στη μία πλευρά με το πόδι πάνω στο κατώτατο σκαλοπάτι. Κρατήστε καλά την πλατφόρμα και τραβήξτε προς τα πάνω ενώ ταυτόχρονα συγκρατείτε το μεσαίο σκαλοπάτι. ΟΥΠΣ! Τα πλήκτρα ασφάλισης ασφαλίζουν όταν κλείνουν με ξερό κρότο ως προς τους σωλήνες.
5. Για να ανοίξετε την πλατφόρμα στο επίπεδο 3 εκτελέστε το ίδιο βήμα όπως παραπάνω όταν ανοίγατε στο επίπεδο 2.

B – Χαμήλωμα της πλατφόρμας

GR

Χαμηλώστε την πλατφόρμα στο επίπεδο 2 ή στο επίπεδο 1 ως εξής:

6. Απασφαλίστε και συμπίεστε την πλατφόρμα στο ένα άκρο από την βάση προς τα πάνω. Ξεκινήστε αποδεσμεύοντας τις ασφάλειες ολίσθησης κάτω-κάτω. Αποδεσμεύστε μια-μία τις ασφάλειες, ενώ συγκρατείτε την πλατφόρμα με το άλλο χέρι.
7. Το τμήμα της σκάλας μαζεύεται με το που θα αποδεσμεύσετε την ασφάλεια. Κρατήστε την πλατφόρμα και κλείστε το τμήμα ελεγχόμενα χρησιμοποιώντας και τα δύο χέρια.
8. Αποδεσμεύστε και μαζέψτε την πλατφόρμα στο άλλο άκρο της πλατφόρμας επίσης.
9. Βεβαιωθείτε ότι όλα τα ανεπτυγμένα τμήματα της πλατφόρμας έχουν ασφαλιστεί προτού χρησιμοποιήσετε την πλατφόρμα.

C – Κλείσιμο της πλατφόρμας

10. Καθαρίστε την πλατφόρμα εφόσον χρειάζεται (βλέπε κατωτέρω).
11. Ολόκληρη η πλατφόρμα απασφαλίζεται με τα πλήκτρα ολίσθησης στο δεύτερο σκαλοπάτι από κάτω. Απασφαλίστε ένα-ένα τα πλήκτρα ολίσθησης ενώ κρατάτε τον ορθοστάτη της όρθιας πλατφόρμας με το άλλο χέρι (έτσι ώστε να μην συμπυκωθεί λόγω του βάρους της).
12. Κλείστε την πλατφόρμα προσεχτικά κρατώντας και με τα δύο χέρια τους ορθοστάτες έτσι ώστε να μην πιαστούν τα δάχτυλά σας.
13. Γυρίστε την πλατφόρμα ανάποδα.
14. Τα πλήκτρα ασφάλισης βρίσκονται στο εξωτερικό της πλατφόρμας. Πατήστε ένα πλήκτρο ασφάλισης για να μαζέψετε τη μία πλευρά της πλατφόρμας. Επαναλάβετε στην άλλη πλευρά της πλατφόρμας.
15. Κρατήστε το μεσαίο μάνδαλο και διπλώστε την πλατφόρμα. Κρατήστε τα πόδια στις δύο πλευρές για να διπλώσουν στη μέση. ΟΥΠΣ! Προσέξτε να μην πιαστούν τα δάχτυλά σας.

Χρήση

- Το μέγιστο συνολικό φορτίο είναι 150 kg εκτός Σουηδίας. Στη Σουηδία, λόγω εγγύριων κανονισμών, το μέγιστο συνολικό φορτίο είναι 230 kg και υπάρχει όριο για έως 2 χρήστες.
- Μην χρησιμοποιείτε την πλατφόρμα σε ασταθή επιφάνεια.
- Μην τεντώνετε πολύ πάνω στις πλευρές της πλατφόρμας.
- Μην στήνετε την πλατφόρμα σε μολυσμένο έδαφος.
- Έως ένα άτομο μπορεί να ανεβαίνει στην πλατφόρμα κάθε φορά.
- Να κρατάτε σταθερά την πλατφόρμα όταν ανεβαίνετε και όταν κατεβαίνετε. Κρατηθείτε καλά με το ένα χέρι όταν εργάζεστε πάνω στην πλατφόρμα ή υιοθετείτε άλλα μέτρα ασφαλείας εφόσον υπάρχει ανάγκη.
- Αποφύγετε τις εργασίες που επιβάλλουν την μονόπλευρη φόρτωση σε πλατφόρμες, όπως τη διάτρηση στερεών υλικών στη μία πλευρά.
- Μην μεταφέρετε εξοπλισμό που έχει μεγάλο βάρος ή κρατιέται δύσκολα όσο χρησιμοποιείτε πλατφόρμα.
- Να φοράτε κατάλληλα υποδήματα όταν χρησιμοποιείτε την πλατφόρμα.
- Οι πλατφόρμες θα χρησιμοποιούνται μόνο για ελαφρές εργασίες μικρής διάρκειας (υπάρχει κίνδυνος κόπωσης).
- Μην χρησιμοποιείτε την πλατφόρμα σε εξωτερικούς χώρους όταν έχει κακοκαιρία, για παράδειγμα, όταν φυσάει ισχυρός άνεμος.
- Όταν τοποθετείτε την πλατφόρμα να λαμβάνετε υπόψη σας τον κίνδυνο ότι ένας πεζός, ένα αυτοκίνητο ή μια πόρτα θα μπορούσε να αποσταθεροποιήσει την πλατφόρμα. Στα πλαίσια του δυνατού, ασφαλίστε τις πόρτες (όχι τις εξόδους κινδύνου) και τα παράθυρα στη θέση εργασίας.
- Μην τροποποιείτε τον σχεδιασμό της πλατφόρμας.
- Μην μετακινείτε την πλατφόρμα όσο βρίσκεστε πάνω σε αυτή.
- Μην χρησιμοποιείτε την πλατφόρμα σε εργασίες που δημιουργούν ρύπους ή σε ρυπαρό περιβάλλον. Για παράδειγμα, αν η πλατφόρμα χρησιμοποιείται για εργασίες οικοδομής, μπετόν ή μπουγιатίσματος, ο καθαρισμός της θα αποβεί δύσκολος και η τηλεσκοπική λειτουργία μπορεί να παρουσιάζει προβλήματα.
- Αυτή η πλατφόρμα προορίζεται για επαγγελματική χρήση.
- Πριν χρησιμοποιήσετε την πλατφόρμα να την ανοίγετε εντελώς.
- Να χρησιμοποιείτε την πλατφόρμα μόνο με τις διατάξεις στερέωσης στη θέση τους.

Καθαρισμός

Για λόγους ασφαλείας και λειτουργικότητας της πλατφόρμας, ειδικά οι ορθοστάτες και τα σκαλοπάτια πρέπει να διατηρούνται πάντα καθαρά. Ρύποι, ρινίσματα, πιτσιλιές από μπογιά, κόλλα, κλπ. πρέπει να πλένονται και να αφαιρούνται πριν κλείσετε την πλατφόρμα. Καθαρίστε την πλατφόρμα με ένα πανί με λίγο διαλυτικό. Αν χρειάζεται, μετά τον καθαρισμό, μπορείτε να ψεκάσετε τους τηλεσκοπικούς σωλήνες με σπρέι σιλικόνης. Ψεκάστε τον σωλήνα και σκουπίστε τον. Η πλατφόρμα πρέπει πάντοτε να είναι στεγνή για να μη δημιουργούνται προβλήματα στη λειτουργία της από τη σκόνη.

Σέρβις και συντήρηση

Κάθε εργασία σέρβις ή επισκευής θα πρέπει πάντα να γίνεται από εξουσιοδοτημένο κέντρο επισκευών που θα καθορίζει, ανά περίπτωση, τα κατάλληλα μέτρα. Για θέματα σέρβις και συντήρησης μπορείτε να επικοινωνείτε με τον κατασκευαστή ή τον διανομέα.

Αν τα πόδια ή τα καπάκια από καουτσούκ φθείρονται, αντικαταστήστε τα για βέλτιστη ασφάλεια. Ποτέ μην χρησιμοποιείτε την πλατφόρμα χωρίς πόδια (αντιολισθητική προστασία) και καπάκια από καουτσούκ τα οποία αποτρέπουν την είσοδο σκόνης, μεταλλικών ρινισμάτων ή παρόμοιων αντικειμένων στους σωλήνες. Καινούρια πόδια/καπάκια μπορείτε να προμηθευτείτε από μεταπωλητές. Για λόγους ασφαλείας, πρέπει να χρησιμοποιείτε μόνο γνήσια ανταλλακτικά.

Σε περίπτωση σέρβις ή επισκευής επικοινωνήστε με τον μεταπωλητή σας για να βρείτε τη διεύθυνση του πλησιέστερου εξουσιοδοτημένου συνεργάτη σέρβις.

Μεταφορά και φύλαξη

Πάντα να κουβαλάτε και να μεταφέρετε την πλατφόρμα τελείως κλειστή και μαζεμένη για να προστατεύετε τους τηλεσκοπικούς σωλήνες από βλάβες που μπορούν να δημιουργήσουν προβλήματα στη λειτουργία της πλατφόρμας.

Η πλατφόρμα πρέπει να φυλάσσεται:

- Μακριά από χώρους όπου η κατάσταση της μπορεί να επιδεινωθεί γρηγορότερα (π.χ. υγρασία, υπερβολική θερμοότητα, έκθεση στα στοιχεία της φύσης)
- Σε χώρο όπου δεν μπορεί να υποστεί βλάβη από οχήματα, βαριά αντικείμενα ή ρύπους.
- Σε χώρο όπου δεν μπορεί να αποτελέσει κίνδυνο για τη μετακίνηση ή εμπόδιο.
- Σε χώρο όπου δεν μπορεί να χρησιμοποιηθεί εύκολα για παράνομους σκοπούς.
- Τοποθετημένη σε μόνιμη θέση (π.χ. σε σκαλωσιές), ή/και σε θέση που δεν επιτρέπει τη μη εξουσιοδοτημένη χρήση (π.χ. από παιδιά)

Όροι εγγύησης

Ο κατασκευαστής εγγυάται ότι το προϊόν είναι απαλλαγμένο από ελαττώματα υλικών και κατασκευής. Αν το ελάττωμα που οφείλεται στο υλικό ή στην κατασκευή, ή η ζημία που υφίσταται λόγω ελαττώματος υλικού ή κατασκευής, μπορεί να αποδειχθεί, ο αγοραστής δικαιούται την επισκευή ή την αντικατάσταση του προϊόντος σύμφωνα με τη νομοθεσία για τις πωλήσεις των καταναλωτικών αγαθών στη χώρα αγοράς.

Ο κατασκευαστής είναι υπεύθυνος για βλάβες του προϊόντος που σημειώνονται κατά τη διάρκεια ενός έτους από την αρχική ημερομηνία αγοράς.

Ο κατασκευαστής δεν είναι υπεύθυνος για βλάβες του προϊόντος, εφόσον είναι σαφές ότι αυτές έχουν προκύψει επειδή το προϊόν:

- Δεν χρησιμοποιείται σύμφωνα με όσα περιγράφονται στις οδηγίες.
- Δεν καθαρίζεται, δε φροντίζεται, δε συντηρείται, δεν αποθηκεύεται ούτε μεταφέρεται σύμφωνα με τις οδηγίες.
- Έχει συναρμολογηθεί ξανά, έχει τροποποιηθεί ή υποστεί άλλη εξωτερική βλάβη ή ατύχημα ή έχει υποστεί ακούσια βλάβη από αντικείμενο ή ουσία.
- Έχει υπερφορτωθεί
- Έχει επισκευαστεί από μη εξουσιοδοτημένο συνεργάτη σέρβις ή έχουν χρησιμοποιηθεί ανταλλακτικά που δεν είναι γνήσια.
- Έχει στηθεί με λάθος τρόπο.

Η φυσιολογική φθορά λόγω χρήσης δε θεωρείται βλάβη.

Η επίδειξη της απόδειξης αγοράς είναι απαραίτητη για κάθε αξίωση εγγύησης. Ο αγοραστής θα πρέπει να κοινοποιήσει στο λιανοπωλητή τη βλάβη για την οποία ο ίδιος θα υποβάλλει παράπονα μέσα σε εύλογο χρονικό διάστημα μετά τον εντοπισμό της βλάβης, ή εντός της προθεσμίας που καθορίζεται στη χώρα της αγοράς

1 אזהרה, נפילה מפיגום	15 אזהרה, סכנת התחשמלות. בדוק אם יש סיכונים חשמליים באזור העבודה, כגון חוטי מתח גבוה או ציוד חשמלי חשוף אחר, ואל תשתמש בסולמות אלומיניום במקום המכיל סיכון להתחשמלות.
2 למידע נוסף, עיין במדריך למשתמש	16 אם הפיגום מגיע עם מוטות ייצוב, ועל המשתמש לחבר אותם לפני השימוש הראשון – דבר זה יוסבר על גבי הפיגום וגם בהוראות למשתמש.
3 בדוק את הפיגום לאחר קבלתו. לפני כל שימוש, בדוק באופן ויזואלי שלא נגרם נזק לפיגום ושבתוח להשתמש בו. אין להשתמש בפיגום שניזוק.	17 פיגום לשימוש ביתי
4 משקל מרבי 150 ק"ג. בשוודיה, משקל מרבי כולל של 200–230 ק"ג, ולא יותר משני משתמשים	18 פיגום לשימוש מקצועי
5 אל תשתמש בפיגום המונח על בסיס לא יציב או לא שטוח.	19 ודא שהצירים נעולים לפני השימוש.
6 אל תנסה להגיע רחוק מדי כשאתה על הסולם.	
7 אל תפתח את הפיגום על קרקע מזוהמת.	
8 לא יותר ממשתמש יחיד. בשוודיה יש אישור לשני משתמשים להשתמש בפיגום בו-זמנית.	
9 אל תעלה ואל תרד אם אינך עומד עם הפנים לפיגום.	
10 אחוז במאחז הבטיחות שעל הפיגום בזמן עלייה/ירידה. אם אינך יכול, נקוט אמצעי זהירות נוספים.	
11 הימנע בזמן עבודה על הפיגום מעבודה הדורשת הפעלת מאמץ צדדי, כגון קידוח מהצד לתוך חומרים מוצקים.	
12 אל תישא ציוד כבד או קשה לאחיזה בזמן השימוש בפיגום.	
13 אל תנעל נעליים לא מתאימות בזמן טיפוס על הפיגום.	
14 אל תשתמש בפיגום אם אינך בכושר מתאים לעשות זאת. יש בעיות רפואיות מסוימות, או שימוש בתרופות, באלכוהול או בסמים, שעלולות להפוך את השימוש בפיגום ללא בטוח.	

ברכותינו על קניית הפיגום הטלסקופי של Telesteps. התכנון הבלעדי שלנו מבטיח שפיגום Telesteps יהיה בטוח וקל לשימוש. קרא לפני השימוש את ההוראות על אופן השימוש, הטיפול והתחזוקה בפיגום.

לפני השימוש

- אם הפיגום מגיע עם מוט/ות ייצוב, יש לחבר אותם לפני השימוש.
- בדוק את הפיגום לאחר קבלתו ולפני השימוש בו כדי לוודא את מצבו ולהבין את פעולתם של כל חלקיו.
- אין להשתמש בפיגום שניזוק.
- ודא שאתה בכושר טוב מספיק כדי להשתמש בפיגום טלסקופי. יש בעיות רפואיות מסוימות, או שימוש בתרופות, באלכוהול או בסמים, שעלולות להפוך את השימוש בפיגום ללא בטוח.
- ודא שהפיגום מתאים לביצוע המשימה.
- הסר מהפיגום כל זיהום שהוא, כגון צבע טרי, בוץ, שמן או שלג.
- לפני שימוש מקצועי, יש לבצע הערכת סיכונים כדי לוודא תאימות לחקיקה במדינה שבה יתבצע השימוש.
- זהו סיכונים חשמליים באזור העבודה, כגון חוטי מתח גבוה או ציוד חשמלי חשוף אחר, ואל תשתמש בפיגום במקום שיש בו סיכון להתחשמלות.
- בדוק שכל מנגנוני הנעילה של השלבים/המדרגות הטלסקופיים הם תקינים ונעולים לפני השימוש.
- יש להשתמש בפיגום ולאחסן אותו בטווח טמפרטורות של -20 עד +60 מעלות צלזיוס.

לפני השימוש, חובה לבדוק תמיד

- שהמוטות האנכיים אינם מכופפים, מוטים, מעוקמים, משוקעים, סדוקים או קורוסיביים
- שהצינורות הטלסקופיים מסביב לנקודות החיבור של רכיבים אחרים הם במצב תקין
- שחלקי החיבור (מסמרות וברגים) אינם חסרים, רופפים או קורוסיביים
- שהשלבים אינם חסרים, רופפים, שחוקים יתר על המידה, קורוסיביים או ניזוקים
- שהצירים בין החלק הקדמי והאחורי אינם ניזוקים, רופפים או קורוסיביים
- שהתושבות המובילות אינן חסרות, ניזוקות, רופפות או קורוסיביות ושהן משולבות היטב לתוך המוט האנכי המותאם להן
- שרגלי הגומי ומגני הקצה אינם חסרים, רופפים, שחוקים יתר על המידה, קורוסיביים או ניזוקים
- שלשוניות הנעילה אינן ניזוקות או קורוסיביות, ושהן מתפקדות היטב

אם לא ניתן להבטיח את תוצאות כל הבדיקות האלו באופן מלא, *אסור* להשתמש בפיגום.

A - פתיחת הפיגום

את הפיגום הטלסקופי ניתן לפתוח לשלושה גבהים שונים. השלבים הבנויים בצורת קטעים ננעלים אוטומטית כשמאריכים אותם.

1. הנח את הפיגום על גבו ופרוס אותו. בדוק שהלשונית האמצעית ננעלת למקומה ונועלת את הפיגום.
2. פרוס את הפיגום, שננעל אוטומטית. בדוק שהוא נעול.
3. סובב את הפיגום כך שיתייצב בכיוון הנכון. כעת הפיגום מוגבה למפלס 1.
4. כדי לפתוח את הפיגום למפלס 2, פתח את הקטע העליון של השלבים. החזק את הפיגום יציב בצד אחד עם הרגל על השלב התחתון. בזמן שאתה מחזיק את הפיגום בשלב האמצעי שלו, משוך אותו כלפי מעלה. שים לב לשוניות הנעילה ננעלות למקומן לתוך החורים המתאימים בצינורות הצדדיים.

5. כדי לפתוח את הפיגום למפלס 3, בצע שוב את השלב הקודם שביצעת כדי להגיע למפלס 2.

ב – הורדת הפיגום

הורד את הפיגום למפלס 2 או למפלס 1 באופן הבא:

6. שחרר את הנעילה ולחץ על הפיגום בקצה אחד מהתחתית שלו כלפי מעלה. התחל על ידי שחרור הנעילה של הסליידרים בתחתית. שחרר ביד אחת נעילה אחת בכל פעם, בזמן שאתה מחזיק את הפיגום ביד השנייה.
7. הקטע של השלבים יתקפל ברגע שתשחרר את הנעילה. החזק את הפיגום וסגור את הקטע באופן מבוקר בשתי הידיים.
8. שחרר וקפל את הפיגום גם בקצה השני שלו.
9. בדוק שכל קטעי הפיגום המוארכים נעולים לפני השימוש בפיגום.

ג – סגירת הפיגום

10. נקה את הפיגום במידת הצורך (ראה בהמשך).
11. ניתן לשחרר את נעילת הפיגום כולו בעזרת הסליידרים בשלב השני מלמטה. שחרר סליידר אחד בכל פעם בזמן שאתה מחזיק את המוט האנכי של הפיגום המורם ביד השנייה (כדי שלא יתקפל תחת המשקל העצמי שלו).
12. סגור את הפיגום בהירות עם שתי הידיים על המוטות האנכיים באופן כזה שהאצבעות לא ייתפסו.
13. הפוך את הפיגום על גבו.
14. כפתורי הנעילה הם בצד החיצוני של הפיגום. לחץ על לחצן נעילה אחד כדי לקפל צד אחד של הפיגום. בצע את אותה פעולה בצד השני.
15. החזק את הלשוניות האמצעית וקפל את הפיגום באותו הזמן. החזק את הרגליים משני הצדדים כדי שיתקפלו לתוך החלק האמצעי. שים לב היזהר שהאצבעות שלך לא ייתפסו.

שימוש

- המשקל המרבי הוא 150 ק"ג מחוץ לשוודיה. בשוודיה, עקב התקנות המקומיות, המשקל המרבי הכולל הוא 230 ק"ג ולא יותר מ-2 אנשים יכולים לעלות
- אל תשתמש בפיגום המונח על בסיס לא יציב.
- אין לנסות להגיע עם כלי העבודה למרחק רב מדי.
- אל תפתח את הפיגום על קרקע מזוהמת.
- מותר רק לאדם אחד להיות על הפיגום בכל זמן נתון
- אחוז היטב במאחז הבטיחות שעל הפיגום בזמן עלייה/ירידה. החזק את הפיגום ביד אחת בזמן העבודה עליו, או נקוט אמצעי זהירות נוספים אם אינך יכול לעשות זאת.
- הימנע בזמן עבודה על הפיגום מעבודה הדורשת הפעלת מאמץ צדדי, כגון קידוח מהצד לתוך חומרים מוצקים.
- אל תישא ציוד כבד או קשה לאחיזה בזמן השימוש בפיגום.
- בזמן טיפוס על הפיגום, נעל נעליים מתאימות.
- השתמש בפיגומים רק לעבודות קלות שמשך הביצוע שלהן קצר (העייפות מהווה סיכון).
- אל תשתמש בפיגום מחוץ לביט בתנאי מזג אוויר קשים, כגון רוחות חזקות.
- בעת מיקום הפיגום, קח בחשבון את הסיכון שאנשים, כלי רכב או דלתות עלולים להיתקל בפיגום. סגור דלתות וחלונות (אבל לא יציאות חירום) עד כמה שניתן באזור העבודה.
- אל תשנה את עיצוב הפיגום.
- אל תזיז את הפיגום בזמן שאתה עומד עליו.

- אל תשתמש בפיגום לעבודות שגורמות ללכלוך רב או במקומות שיש בהם לכלוך רב. אם למשל משתמשים בפיגום להנחת לבנים, יציקת בטון או צביעה, עם הזמן יהיה קשה לשמור על ניקיונו, וזה יפגע בתפקוד המנגנון הטלסקופי שלו.
- זה פיגום לשימוש מקצועי.
- פתח את הפיגום במלואו לפני השימוש.
- השתמש בפיגום רק כאשר אמצעי העיגון שלו משולבים.

ניקוי

מסיבות הקשורות לבטיחות ולתפקוד, יש להקפיד על ניקיון הפיגום, במיוחד המוטות האנכיים והשלבים. יש לנגב לכלוך, סיגי ברזל, כתמי צבע, דבק וכו' לפני סגירת הפיגום. נקה את הפיגום בעזרת מטלית וכמות קטנה של חומר ניקוי. במידת הצורך ניתן לטפל בצינורות הטלסקופיים, כשהם נקיים, בעזרת תרסיס סיליקון. רסס את הצינורות וייבש אותם בעזרת מטלית. חשוב לשמור תמיד על הפיגום יבש כדי שאבק לא יפגע בתפקודו.

שירות ותחזוקה

כל שירות ותחזוקה חייבים להתבצע תמיד על ידי מרכז השירות המורשה, שיקבע איזו פעולה יש לנקוט בכל מקרה. לשירות ולתחזוקה, פנה ליצרן או למפיץ.

אם רגלי הגומי ומגני הקצה מתחילים להישחק, החלף אותם כדי לשמור על בטיחות מרבית. לעולם אל תשתמש בפיגום בלי רגלי הגומי (למניעת החלקה) ומגני הקצה למניעת חדירת אבק, סיגי מתכת ולכלוך אחר לתוך הצינורות. ניתן להשיג רגלי גומי/מגני קצה חדשים בחנות שממנה נרכש הסולם. מסיבות בטיחות, יש להשתמש רק בחלפים מקוריים.

במקרה של צורך בשירות או בתיקון, פנה לחנות כדי למצוא את מיקום מרכז השירות המורשה הקרוב אליך.

הובלה ואחסון

בזמן נשיאה והובלה של הפיגום, הקפד תמיד שהוא יהיה סגור ומקופל לגמרי, זאת כדי להגן על הצינורות הטלסקופיים מפני נזק שיפגע בתפקוד הפיגום.

יש לאחסן את הפיגום:

- הרחק מאזורים שבהם מצבו עלול להידרדר מהר יותר (למשל, לחות, חום חריג, חשיפה למזג האוויר)
- במקום שבו לא יוכל להיגרם לו נזק מכלי רכב, חפצים כבדים או חומרים מזehמים.
- במקום שבו יש סיכון שאנשים ייתקלו בו או שהוא חוסם את המעבר.
- במקום שלא יהיה קל להשתמש בו לצרכים פליליים.
- במקום קבוע לתמיד (למשל כחלק מפאנומים), ו/או במקום בטוח מפני טיפוס לא מורשה (למשל של ילדים).

תנאי האחריות

היצרן מבטיח שהמוצר

נקי מפגמים בחומרים או בייצור.

אם ניתן להוכיח פגמים בחומרים או בייצור, או נזק שנגרם עקב פגמים שנגרמו עקב פגמים בחומרים או בייצור, הקונה זכאי לתיקון או להחלפה של המוצר על פי החוק המקומי בנוגע למכירה של מוצרים לצרכן במדינה שבה הוא נרכש.

היצרן אחראי על פגמים במוצר למשך שנה אחת ממועד הרכישה.

היצרן אינו אחראי על פגמים במוצר אם ברור שהפגם נובע:

- משימוש שנעשה לא על פי ההוראות
- מניקוי, טיפול, תחזוקה, אחסון או הובלה שלא נעשו על פי ההוראות
- משינויים שנעשו במוצר או מנזק חיצוני או תאונה מקרית שנגרמו על ידי עצם או חומר זר.
- מעומס יתר
- מתיקון על ידי גורם לא מורשה, או שימוש בחלפים לא מקוריים
- מהרכבה לא נכונה

בלאי סביר אינו נחשב כתקלה.

יש להציג הוכחת רכישה יחד עם כל תביעה תחת האחריות.
אם הרוכש מעוניין להגיש תביעה בנוגע לפגם או תקלה, יש להודיע לחנות על הפגם לאחר שחלף זמן סביר מרגע גילוי הפגם, או בתוך מסגרת הזמן שנקבעה בחוקי המדינה שבה נרכש המוצר.

1	Upozorenje, moguć pad s platforme	12	Nemojte nositi opremu koja je teška ili kojom je teško rukovati prilikom upotrebe platforme
2	Dodatne informacije potražite u korisničkim uputama	13	Nemojte nositi neprikladnu obuću kada se penjete na platformu
3	Provjerite platformu nakon dostave. Prije svake upotrebe vizualno provjerite je li platforma oštećena i sigurna za upotrebu. Nemojte upotrebljavati oštećenu platforma	14	Nemojte upotrebljavati platformu ako niste u dobrom fizičkom stanju. Kod određenih medicinskih stanja ili uzimanja lijekova, zlorabe alkohola ili droga upotreba platforme može biti nesigurna
4	Maksimalno opterećenje, 150 kg. U Švedskoj, maksimalno ukupno opterećenje je 200-230 kg i maksimalno dva korisnika	15	Upozorenje, opasnost od električne energije. Utvrdite sve rizike od električne energije u radnom prostoru, kao što su nadzemni vodovi ili druga izložena električna oprema i nemojte upotrebljavati aluminijske ljestve na mjestima gdje postoji rizik od električne energije
5	Nemojte upotrebljavati platformu na tlu koje nije ravno ili čvrsto	16	Ako je platforma dostavljena sa stabilizacijskim prečkama, korisnik treba pričvrstiti prečke prije prve upotrebe. Postupak je opisan na platformi i u ovim korisničkim uputama
6	Nemojte se previše pružati	17	Platforma za upotrebu u kućanstvu
7	Nemojte postavljati platformu na zagađeno tlo	18	Platforma za profesionalnu upotrebu
8	Maksimalno jedan korisnik U Švedskoj je platforma odobrena za dva korisnika u isto vrijeme	19	Pobrinite se da su zglobovi zaključani prije upotrebe
9	Nemojte se penjati ili spuštati ako ne gledate naprijed prema platformi		
10	Čvrsto se držite za platformu prilikom penjanja/spuštanja Poduzmite dodatne mjere predostrožnosti ako to nije moguće		
11	Izbjegavajte rad koji uzrokuje bočno opterećenje na platforme, kao što je bušenje kroz čvrste materijale s jedne strane		

Čestitamo na kupnji Telesteps teleskopske platforme. Jedinstvena obilježja dizajna osiguravaju da je Telesteps platforma sigurna i jednostavna za upotrebu. Prije upotrebe pažljivo pročitajte upute o upotrebi, upravljanju i održavanju platforme.

Prije upotrebe

- Ako je platforma dostavljena sa stabilizacijskom prečkom (prečkama), prečku/e je potrebno učvrstiti prije upotrebe platforme.
- Provjerite platformu nakon dostave i prije upotrebe da biste utvrdili stanje i funkcionalnost svih dijelova.
- Nemojte upotrebljavati oštećenu platformu.
- Pobrinite se da ste u dobrom fizičkom stanju za upotrebu platforme. Kod određenih medicinskih stanja ili uzimanja lijekova, zlouporabe alkohola ili droga upotreba platforme može biti nesigurna.
- Pobrinite se da imate odgovarajuću platformu za zadatak.
- Uklonite sve nečistoće s platforme kao što su vlažna boja, blato, ulje ili snijeg.
- Za profesionalnu upotrebu potrebno je provesti procjenu rizika u skladu sa zakonima države u kojoj se upotrebljava.
- Utvrdite sve rizike od električne energije u radnom prostoru kao što su nadzemni vodovi ili druga izložena električna oprema i nemojte upotrebljavati platformu na mjestima gdje postoji rizik od električne energije.
- Provjerite jesu li svi mehanizmi za zaključavanje za sve proizvedene prečke/gazišta provjereni i zaključani prije upotrebe.
- Platformu je potrebno upotrebljavati/skladištiti na temperaturama između -20 i +60 stupnjeva °C.

Prije upotrebe uvijek provjerite sljedeće

- Bočne stranice ljestvi nisu iskrivljene, savijene, udubljene, napuknute ili korodirane
- Teleskopske cijevi oko mjesta za pričvršćivanje za druge dijelove su u dobrom stanju
- Sredstva za pričvršćivanje (obično zakovice, vijci ili svornjaci) ne nedostaju, nisu otpuštena ili korodirana
- Prečke ne nedostaju, nisu otpuštene, previše istrošene, korodirane ili oštećene
- Zglobovi između prednjih i stražnjih odjeljaka nisu oštećeni, otpušteni ili korodirani
- Vodilice ne nedostaju, nisu oštećene, otpuštene, pretjerano istrošene ili korodirane i ispravno se uključuju na pripadajuću bočnu stranicu ljestvi
- Gumene noge i stope ne nedostaju, nisu otpuštene, pretjerano istrošene, korodirane ili oštećene
- Bravice za zaključavanje nisu oštećene ili korodirane i ispravno funkcioniraju

Ako bilo koja od navedenih provjera nije u potpunosti zadovoljena, NE biste trebali upotrebljavati platformu.

A- Otvaranje platforme

Teleskopsku platformu moguće je otvoriti na tri različite visine. Gazišta, koja su u odjeljcima, automatski se zaključavaju kada ih produžite

1. Položite platformu na stražnju stranu i preklopite je. Provjerite je li srednja bravica zakvačena i zaključava li platformu.
2. Preklopite platformu, što je automatski zaključava. Provjerite je li zaključana.
3. Okrenite platformu na ispravnu stranu. Platforma je sada podignuta na 1. razinu.
4. Da biste otvorili platformu na 2. razinu otvorite najviši odjeljak gazišta. Mirno pridržavajte platformu s jedne strane nogom na najdonjoj preči. Čvrsto držite platformu i povucite je prema gore u isto vrijeme dok držite srednju prečku. PAŽNJA! Tipke za zaključavanje zaključane su kada udare u cijevi.
5. Da biste otvorili platformu na 3. razinu ponovite isti korak kao i prilikom otvaranja na 2 razinu.

B – Spuštanje platforme

Spustite platformu na 2. ili 1. razinu na sljedeći način:

- Otključajte i pritisnite platformu s jednog kraja odozdo prema gore. Započnite otpuštanjem bravica za zaključavanje na samom dnu. Otpuštajte jednu po jednu bravicu dok držite platformu drugom rukom.
- Odjeljak s prečkama preklapa se čim otpustite bravicu. Držite platformu i zatvorite odjeljak na kontrolirani način s obje ruke.
- Otpustite i sklopite platformu i na drugom kraju platforme.
- Provjerite jesu li svi produženi odjeljci platforme zaključani prije upotrebe platforme.

C – Zatvaranje platforme

- Očistite platformu ako je potrebno (vidjeti u nastavku).
- Čitava se platforma otključava pomoću tipki za klizanje na drugoj prečci od dna prema gore. Otključavajte jednu po jednu tipku za klizanje dok držite bočnu stranu uspravne platforme drugom rukom (kako se ne bi sklopila po svojom vlastitom težinom).
- Pažljivo zatvorite platformu dok s obje ruke držite bočne stranice tako da Vam ne uhvate prste.
- Okrenite platformu na stražnju stranu.
- Tipke za zaključavanje nalaze se na vanjskoj strani platforme. Pritisnite jednu tipku za zaključavanje da biste preklopili platformu. Učinite isto s druge strane platforme.
- Pridržite srednju bravicu i preklopite platformu zajedno. Pridržite noge s obje strane kako bi se sklopile u sredini. OBS! Budite pažljivi da Vam ne uhvate prste.

Upotreba

- Izvan Švedske maksimalno ukupno opterećenje je 150kg. U Švedskoj, zbog nacionalnih propisa, maksimalno ukupno opterećenje je 230 kg s maksimalno 2 korisnika
- Nemojte upotrebljavati platformu na nestabilnoj površini.
- Nemojte se previše pružati.
- Nemojte postavljati platformu na zagađeno tlo.
- Maksimalno jedna osoba na platformu u isto vrijeme.
- Čvrsto se držite za platformu prilikom penjanja i spuštanja. Držite se za platformu dok radite na njoj ili poduzmite dodatne mjere predostrožnosti ako ne možete.
- Izbjegavajte rad koji uzrokuje bočno opterećenje na platformu, kao što je bušenje kroz čvrste materijale s jedne strane.
- Nemojte nositi opremu koja je teška ili kojom je teško rukovati prilikom upotrebe platforme.
- Nosite prikladnu obuću kada se penjete na platformu.
- Platforma se treba upotrebljavati za lakše poslove kraćeg trajanja (umor predstavlja rizik).
- Nemojte upotrebljavati platformu pri lošim vremenskim uvjetima, kao što je jak vjetar.
- Kada postavljate platformu uzmite u obzir rizik od sudara platforme s npr. pješacima, vozilima ili vratima. Osigurajte vrata (osim izlaza u slučaju požara) i prozore u radnom prostoru ako je moguće.
- Nemojte mijenjati namjenu platforme.
- Nemojte pomicati platformu dok stojite na njoj.
- Nemojte upotrebljavati platformu za prljave poslove ili u prljavim okolinama. Ako se, na primjer, platforma upotrebljava za zidanje, betoniranje ili ličenje, s vremenom će je biti teško održavati čistom, što narušava teleskopsku funkciju.
- Ova je platforma namijenjena profesionalnoj upotrebi.
- Otvorite platformu u potpunosti prije upotrebe.
- Upotrebljavajte platformu samo ako su uređaji za pričvršćivanje uključeni.

Čišćenje

Zbog sigurnosti i funkcionalnosti, osobito bočnih stranica i prečki, platforma mora uvijek biti čista. Prljavština, ispuhe, obojani dijelovi, ljepilo itd. moraju se obrisati prije nego se platforma zatvori. Očistite platformu pomoću krpe i manje količine otapala. Ako je potrebno, nakon čišćenja, teleskopske cijevi mogu se premazati silikonskim sprejem. Raspršite sprej u cijev, a zatim ga u potpunosti obrišite. Platforma uvijek mora biti suha kako prašina ne bi narušavala njezinu funkcionalnost.

Servis i održavanje

Sve servise ili popravke uvijek mora obavljati ovlaštena radionica za servis koja odlučuje o odgovarajućem postupku u svakom pojedinom slučaju. Obratite se proizvođaču ili distributeru za servis i održavanje

Ako gumene noge ili stope postaju istrošene, zamijenite ih za optimalnu sigurnost. Nikada nemojte upotrebljavati platformu bez gumenih nogu (zaštita od klizanja) i stopa koje sprječavaju prašinu, komadiće metala i slično od ulaska u cijevi. Nove noge/stope mogu se nabaviti u maloprodaji. Zbog sigurnosnih razloga moguće je upotrebljavati samo originalne zamjenske dijelove.

U slučaju servisa ili popravka obratite se maloprodajnom poduzeću kako biste saznali lokaciju najbližeg ovlaštenog partnera za servis.

Transport i skladištenje

Uvijek prenosite i transportirajte platformu potpuno zatvorenu i sklopljenu kako biste zaštitili teleskopske cijevi od štete koja može narušiti funkcionalnost platforme.

Platformu je potrebno skladištiti:

- Podalje od područja u kojima bi se njihovo stanje moglo brzo pogoršati (npr. vlaga, previsoka temperatura, izloženost vremenskim prilikama)
- Na mjestima gdje ih vozila, teški predmeti ili onečišćenja ne mogu oštetiti.
- Na mjestima gdje neće uzrokovati opasnost od spoticanja ili prepreku.
- Na mjestima gdje se neće moći jednostavno upotrijebiti za kriminalne radnje.
- Stalno postavljene (npr. skele), i/ili osigurane od neovlaštenog penjanja (npr. djece)

Uvjeti jamstva

Proizvođač jamči da proizvod nema materijalnih ili proizvodnih grešaka. Ako materijalne ili proizvodne greške, ili oštećenja uzrokovana materijalnim ili proizvodnim greškama mogu biti dokazana, kupac ima pravo na popravak proizvoda ili zamjenu u skladu s lokalnim zakonskim propisima koji se odnose na prodaju robe široke potrošnje u državi kupovine.

Proizvođač je odgovoran za pogreške u proizvodu godinu dana od datuma kupovine.

Proizvođač nije odgovoran za greške u proizvodu ako je jasno da je greška uzrokovana:

- Upotrebom koja nije u skladu s uputama.
- Nedostatkom čišćenja, brige, održavanja, skladištenja i transporta u skladu s uputama.
- Preinakama, modifikacijama ili izlaganje drugim vanjskim oštećenjima ili slučajnim nesrećama oštećenja bilo kojim predmetom ili supstancom.
- Preopterećenjem
- Popravkom kod neovlaštenog partnera za servis ili upotrebom zamjenskih dijelova koji nisu originalni.
- Nepravilnim postavljanjem.

Uobičajeno trošenje ne smatra se greškom.

Potrebno je predočiti dokaz o kupnji proizvoda za potraživanje jamstva. Ako kupac želi potraživati jamstvo zbog greške, potrebno je obavijestiti prodavača o grešci u razumnom vremenskom razdoblju nakon što je greška otkrivena, ili unutar vremenskog razdoblja propisanog u državi kupovine.

1	Vigyázat, leesés veszélye	ban terheli az állványt, mint pl. szilárd anyag fúrása oldalra hajolva.
2	A kézikönyvben további tájékoztatást talál.	
3	Ellenőrizze az állványt a kiszállítás után. Használat előtt mindig nézze végig a munkaállványt, hogy nem sérült-e meg, és használata biztonságos-e. Sérült állványt ne használjon	12 Az állvány használata közben ne cipeljen súlyos vagy nehezen kezelhető berendezéseket.
4	Maximális teherbírás: 150 kg Maximális terhelés Svédországban 200-230 kg, maximum két fő	13 Az állványra csak arra alkalmas cipőben lépjen fel.
5	Az állványt ne használja egyenetlen vagy nem szilárd alapon	14 Nem megfelelő egészségi állapotban ne használja az állványt. Bizonyos egészségi állapotok, gyógyszer-, alkohol vagy kábítószer-fogyasztás veszélyt jelenthetnek
6	Ne nyúljon ki túl messzire	15 Vigyázat, elektromos veszély. Állapítsa meg, vannak-e a munkaterületen elektromos veszélyforrások, pl. légvezeték vagy más, nem szigetelt berendezés. Ilyen helyen ne használjon alumínium létrát.
7	Ne állítsa fel a munkaállványt szennyezett talajon.	
8	Csak egy fő használhatja. Svédországban az állványt két fő használatra is jóváhagyták.	16 Ha az állványt olyan stabilizáló rudakkal szállították ki, amelyet a használaton kell rögzítenie az első használat előtt, erről leírást talál a rajta és a használati utasításban
9	Az állványon csak arccal a fokok felé fordulva menjen fel vagy le	17 Háztartási munkaállvány
10	Mászáskor kapaszkodjon erősen a platformba. Ha ez nem lehetséges, alkalmazzon egyéb biztonsági megoldást.	18 Professzionális munkaállvány
11	Ne végezzen olyan munkát, ami oldalirány-	19 Használat előtt győződjön meg, hogy a zsanérok rögzítve vannak.

Gratulálunk, hogy a Telesteps teleszkópos munkaállványt választotta. A Telesteps munkaállvány egyedi kialakításának köszönhetően biztonságosan és könnyen használható. Használat előtt gondosan olvassa el a használati, kezelési és karbantartási útmutatót.

Használat előtt

- Ha az állványhoz stabilizáló rudak tartoznak, azokat használat előtt rögzíteni kell.
- Kiszállítás után és használat előtt nézze át az állványt, és győződjön meg minden alkatrész jó állapotáról és minőségéről.
- Sérült eszközt ne használjon.
- Az állványt csak megfelelő egészségi állapotban használja. Bizonyos betegségek, gyógyszer-, alkohol vagy kábítószer-fogyasztás veszélyt jelenthetnek.
- Győződjön meg arról, hogy az állvány megfelel-e a feladathoz.
- Távolítson el róla minden szennyeződést, mint pl. a nedves festék, sár, olaj és hó.
- Professzionális használat előtt végezzen kockázatbecslést, figyelemmel az adott ország jogszabályaira is.
- Állapítsa meg, vannak-e a munkaterületen elektromos veszélyforrások, pl. légvezeték vagy más, nem szigetelt berendezés. Ilyen helyen ne használja az állványt.
- Használat előtt ellenőrizze, hogy a kihúzható fokok/lépcsők mindegyik zármechanizmusa rögzült-e.
- Az állványt -20 és +60 °C közötti hőmérsékleten szabad használni és tárolni.

Használat előtt mindig ellenőrizze a következőket:

- A szárak nem görbültek vagy csavarodtak meg, nem horpadtak, repedtek vagy korrodáltak
- A teleszkópos csövek más alkatrészekhez való csatlakozásai épek
- A szerelékek (szegcsek, csavarok, anyák) nem hiányoznak, nem lazultak ki és nem korrodáltak
- A létrafokok nem hiányoznak, nem lazultak ki, nem koptak el, nem korrodáltak vagy sérültek
- Az elülső és hátsó rész közti zsanérok nem sérültek, nem lazultak ki, nem korrodáltak
- A vezetősín nem hiányzik, nem sérült, nem lazult ki, nem korrodált, és megfelelően illeszkedik a szárakhoz.
- A gumipapucsek és tetővédők nem hiányoznak, nem lazultak meg, koptak el, nem korrodáltak vagy sérültek
- A zárszerkezetek nem sérültek, nem korrodáltak és megfelelően működnek

NE HASZNÁLJA az állványt, ha a fenti hiányosságok bármelyikét észleli.

A- Az állvány nyitása

A teleszkópos munkaállványt három magasságban lehet felállítani. A létraszakaszok nyitáskor automatikusan rögzülnek.

1. Fektesse az állványt a hátára, és hajtsa szét. Ellenőrizze, hogy a középső fogantyú beilleszkedik a pallóba és zárja-e azt.
2. Hajtsa szét az állványt, ami ekkor automatikusan rögzül. Ellenőrizze, hogy rögzült.
3. Fordítsa az állványt a felszínével felfelé. Az állványt így az 1. szintre nyitotta ki.
4. A fokok legfelső szakaszának nyitásával emelheti az állványt a 2. szintre. Lábát tegye a legalsó fokra, így rögzítse az állványnak azt a végét. Fogja meg a pallót erősen, és a középső foknak ellentartva húzza felfele. Figyelem! A zárógombok akkor rögzülnek, amikor bepattannak a csőhöz.
5. Ha a 3. szintre szeretné nyitni az állványt, ismételje meg a 2. szintre nyitáshoz szükséges lépéseket.6. A létra elülső részén a piros zárszerkezet legyen minden fok alatt látható, ez jelzi azt, hogy a szakasz rögzült.
7. Ha a Combi létrát kitérítve használja, a hátsó, lehajló rész szabadon lóg. A tökéletes biztonság érdekében a létrát 65-75 fokos szögben állítsa fel.

B – Az állvány süllyesztése

Az állványt a 2. vagy 1. szintre az alábbiak szerint süllyesztheti:

6. Oldja ki az állvány egyik végét, majd nyomja össze alulról felfele. Először a legalul lévő tologázatot oldja ki. A záratat egyesével oldja ki, az állványt közben tartsa a másik kezével.
7. A létraszakasz a zár kioldásakor azonnal összcukódik. Tartsa meg az állványt, és két kézzel, irányítottan csukja össze a szakaszt.
8. Oldja ki és csukja össze az állvány másik végét is.
9. Használat előtt győződjön meg, hogy minden nyitott létraszakasz rögzült.

C – Az állvány összcukása

10. Ha szükséges, tisztítsa meg az állványt (ld. lejjebb).
11. A teljes állvány az alulról második létrafokon lévő tologómbokkal oldható ki. A tologómbokat egyesével nyissa, másik kezével tartsa a függőlegesen álló állvány szárát (hogy az ne zuhanjon össze a saját súlyától).
12. Tartsa kezét a szárazon, és óvatosan csukja össze az állványt, hogy az ujjai ne szoruljanak be.
13. Fordítsa az állványt a hátára.
14. A zárógombokat az eszköz külső oldalán találja. Az egyik zárógomb lenyomásával hajtsa be az egyik oldalt. Ugyanezt végezze el az állvány másik oldalán is.
15. Emelje meg a középső fogantyút, és hajtsa össze az állványt. Tartsa behajtva a lábakat a két oldalon, hogy középre becsukódjanak. Figyelem! Vigyázzon, ne csípje be az ujját.

Használat

- A maximális engedélyezett teherbírás 150 kg Svédországon kívül. A hazai szabályozás miatt Svédországban 230 kg a maximális engedélyezett teherbírás, és max. két fő használhatja.
- Ne használja az állványt nem szilárd alapon.
- Ne nyúljon ki túl messzire.
- Ne állítsa fel az állványt szennyezett talajon.
- Az eszközön egyszerre csak egy személy tartózkodhat.
- Fel- és lemászáskor kapaszkodjon erősen az állványba. Munkavégzés közben kapaszkodjon mindig az állványba, vagy alkalmazzon további biztonsági intézkedéseket, ha ez nem lehetséges.
- Ne végezzen olyan munkát, ami oldalirányban terheli az állványt, mint pl. szilárd anyag fűrése oldalra hajolva.
- Az eszköz használata közben ne cipeljen súlyos vagy nehezen kezelhető berendezéseket.
- Az állványra megfelelő cipőben mászon fel.
- Az állványt csak könnyű munkához és rövid ideig használja (a kifáradás veszélyes).
- Rossz időben, erős szélben ne használja az eszközt a szabadban.
- Elhelyezésekor legyen tekintettel arra, hogy annak járókelők, járművek vagy ajtók nekiütközhetnek. Amennyire lehetséges, a munkaterületen rögzítsen minden ajtót és ablakot, a véskijáratok kivételével.
- Ne változtasson az állvány kialakításán.
- Ne mozgassa az állványt, amíg rajta áll.
- Ne használja piszkos munkához és piszkos környezetben. Ha például falazásnál, betonozásnál vagy festésnél használja, a tisztítás egy idő után nehezebb lesz, ami megrongálja a teleszkópos funkciót.
- Az állvány professzionális használatra készült.
- Használat előtt teljesen nyissa szét.
- Az állványt csak a rögzítők felszerelése után használja.

Tisztítás

A tökéletes biztonság és működés érdekében mindig tartsa tisztán az állványt, különösen a szárat és a fokokat. Összecsukás előtt törölje le a szennyeződést, reszeléket, festékfoltot, ragasztót. Ronggyal és kis mennyiségű oldószerezrel tisztítsa meg. Ha szükséges, a teleszkópos csöveket tisztítás után szilikon sprayel is befújhatja. Fújja be a csövet, majd törölje szárazra. Az állvány legyen mindig száraz, hogy a por ne rongálja a működését.

Szerviz és karbantartás

A szervizelést és javítást kizárólag szerződött szakszerviz végezheti, ahol az egyedi igényeknek megfelelő döntést tudnak hozni a szükséges intézkedésről. Szerviz- és karbantartási igényével keresse fel a gyártót vagy a forgalmazót.

A teljes biztonság érdekében cserélje le a gumipapucsokat és a zárókupakokat, ha azok kopni kezdenek. Ne használja az állványt gumipapucs (csúszásvédelem) és zárókupak nélkül. Ez utóbbi nem engedi a port, fémgörgácsot és hasonlókat bejutni a csöbe. Új papucsokat és zárókupakokat a viszonteladónál szerezhet be. Biztonsági okok miatt kizárólag eredeti alkatrészeket szabad használni.

Viszonteladója segít Önnek megkeresni a legközelebbi szerződött szervizpartnerünket, ha javításra vagy szervizre van szüksége.

Szállítás és tárolás

Az állványt mindig teljesen összehúzott, kompakt formátumban kell hordani és szállítani, hogy a teleszkópos cső védve legyen azoktól a sérülésektől, melyek működését károsíthatják.

Így tárolja az állványt:

- Távol olyan helyektől, ahol az állapota gyorsabban romolhat (pl. nedvességnek, fokozott hőnek vagy időjárásnak kitéve)
- Járművek, nehéz tárgyak vagy szennyező anyagok ne okozzanak benne sérülést.
- Ne lehessen benne felbotlani, ne akadályozza a mozgást.
- Ne lehessen könnyen felhasználni bűnelkövetési célokra.
- Állandó használatnál (pl. állványzaton) legyen védve az illetéktelenek (pl. Gyerekek) felmászásától.

Garancia feltételek

A gyártó a termékkel kapcsolatban garantálja, hogy az mentes az anyag- és gyártási hibáktól. Ha bizonyítható az anyag- vagy gyártási hiba, vagy az abból eredő kár, a vásárló jogosult a termék megjavíttatására vagy cseréjére a vásárlási ország értékesítésre és fogyasztói termékekre vonatkozó jogszabályainak megfelelően.

A gyártó a termék hibáiért a vásárlás dátumát követő egy évig tartozik felelősséggel.

A gyártó nem felel a termék hibáiért, ha egyértelmű, hogy a meghibásodás oka a következő:

- A terméket nem az utasításnak megfelelően használták.
- Nem az utasításnak megfelelően tisztították, gondozták, karbantartották, tárolták vagy szállították.
- Átépítették, átalakították, más külső sérülésnek vagy balesetnek tették ki, vagy bármely tárggyal vagy anyaggal azt nem szándékosan megrongálták.
- Túlterhelték
- Nem szerződött szervizben javították vagy nem eredeti alkatrészeket használtak.
- Nem megfelelően állították fel.

A használatból eredő normális kopás nem számít hibának.

Garanciaigény érvényesítésekor be kell mutatni a vásárlási bizonylatot. Ha a vásárló meghibásodás miatt garanciaigényt nyújt be, a viszonteladót értesíteni kell a hiba észleléséről elfogadható időn belül, vagy a vásárlási ország szabályai szerinti időn belül.

1	Viðvörðun, fall af palli	á stigapall, til dæmis borun frá hlið í gegnum traust efni
2	Notendahandbókin hefur að geyma frekari upplýsingar	
3	Skoðaðu stigapallinn eftir afhendingu. Fyrir hverja notkun skal sjónrænt skoða stigapallinn til að tryggja að engar skemmdir séu fyrir hendi og notkun hans sé örugg. Ekki nota skemmdan stigapall	12 Ekki bera búnað sem er þungur eða erfiður er í meðhöndlun á meðan stigapallurinn er notaður
4	Hámarksþyngd 150 kg. Í Svíþjóð er hámarks heildarþyngd 200-230 kg og að hámarki tveir notendur	13 Notið ekki óviðeigandi skófatnað þegar klifrað er upp stigapallinn
5	Ekki nota stigapallinn á ójöfnum eða óstöðugum grunni	14 Ekki nota stigapall ef þú ert ekki í góðu líkamsástandi. Ákveðnir sjúkdómar eða lyf, misnotkun áfengis eða fíkniefna geta gert notkun stigapalls óörugga
6	Ekki færast of mikið í fang	15 Viðvörðun, rafmagnshætta. Auðkennið alla rafmagnshættu á vinnusvæðinu, til dæmis loftlínur eða útsettan rafbúnað, og ekki nota álstiga þegar rafmagnshætta er til staðar
7	Ekki reisa stigapallinn á mengaðri jörð	
8	Að hámarki einn notandi. Í Svíþjóð er pallurinn vottaður fyrir tvo notendur hverju sinni	16 Ef stigapallur er afhentur með jöfnunarstöngum og þessar stangir skal koma fyrir af notandanum fyrir hverja notkun skal þessu lýst á stigapallinum og í notendaleiðbeiningunum
9	Ekki fara upp né niður nema þú snúir að stigapallinn	
10	Vertu með tryggt grip í stigapallinn þegar farið er upp/niður. Notfærðu þér varúðarráðstafanir til viðbótar ef slíkt er ekki hægt	17 Stigapallur fyrir heimilisnotkun
11	Forðast skal vinnu sem setur álag frá hlið	18 Stigapallur fyrir atvinnunotkun
		19 Tryggðu að lamirnar séu læstar fyrir notkun Fyrir notkun

Til hamingju með kaup þín á sundurdraganlegum Telesteps stigapall. Einstöku hönnu-
nareiginleikarnir tryggja að Telesteps stigapallurinn er öruggur og einfaldur í notkun.
Fyrir notkun skal lesa leiðbeiningar gaumgæfilega um hvernig eigi að nota, stjórna og
sinna viðhaldi á stigapallinum.

FYRIR NOTKUN

- Ef stigapallurinn er afhentur með jöfnunarstöngum skal notandinn koma þessum stöngum fyrir áður en notkun stigapallsins hefst.
- Skoðaðu stigapallinn eftir afhendingu og fyrir notkun til að staðfesta ástand og virkni allra íhluta.
- Ekki nota skemmdan stigapall.
- Tryggðu að líkamsástand þitt hæfi notkun sundurdraganlega stigapallsins. Ákveðnir sjúkdómar eða lyf, misnotkun áfengis eða fíkniefna geta gert notkun stigapalls óörugga.
- Tryggðu að stigapallurinn henti verkinu.
- Fjarlægðu alla mengun af stigapallinum, til dæmis blauta málningu, aur, olíu eða snjó.
- Ef um atvinnunotkun er að ræða skal áhættumat fara fram í samræmi við lög í notkunarlandi.
- Auðkennið alla rafmagnshættu á vinnusvæðinu, til dæmis loftlínur eða útsettan rafbúnað, og ekki nota stigapall þegar rafmagnshætta er til staðar.
- Tryggðu að allur lásbúnaður fyrir framlengdar rimar/þrep sé skoðaður og læstur fyrir hverja notkun.
- Stigapallinn skal nota/geyma við hitastig á bilinu -20 - +60 gráður °C.

FYRIR NOTKUN, ÁVALLT ATHUGA

- Hvort hliðarstykkinn (stoðir) séu ekki sveigð, bogin, snúin, dælduð, sprungin eða tærð
- Hvort sundurdraganlegu slöngurnar í kringum festipunktana fyrir aðra ihuti séu í góðu ástandi
- Hvort festingar (yfirleitt hnoðnaglar, skráfur eða boltar) vanti, séu lausar eða tærðar
- Hvort rimar vanti nokkuð, séu lausar, með miklu sliti, tærðar eða skemmdar
- Hvort lamir að framan og aftan séu skemmdar, lausar eða tærðar
- Hvort stýrifestingar vanti nokkuð, séu skemmdar, lausar eða tærðar og virkjaðar rétt á samsvarandi hliðarstykki
- Hvort gúmmifætur og endalok vanti nokkuð, séu lausa, með miklu sliti, tærð eða skemmd
- Hvort lágrip séu skemmd eða tærð og virki rétt

Ef einhver af athugunum að ofan eru ekki í góðu lagi þá ættir þú EKKI að nota stigapallinn.

A- STIGAPALLURINN OPNAÐUR

Sundurdraganlega stigapallinn má opna í þremur mismunandi hæðum. Þrepin, sem eru í hlutum, læsast sjálfkrafa þegar þú dregur þau út.

1. Leggðu stigapallinn á bakhliðina og taktu hann út. Athugaðu hvort miðgripidið krækist í og læsi pallinum.
2. Taktu stigapallinn út sem læsist þá sjálfkrafa.. Athugaðu hvort hann sé læstur.
3. Snúðu stigapallinum upp. Stigapallurinn er núna í hæð 1.
4. Ef opna skal stigapallinn í hæð 2 skal opna efsta hluta þrepanna. Haltu stigapallinum kyrum á einum enda með fæti á neðstu rim. Taktu tryggilega um stigapallinn og togaðu hann upp á meðan þú heldur í miðrimina. ATH! Láshnapparnir eru læstir þegar þeir smella í slöngurnar.
5. Ef opna skal stigapallinn í hæð 3 skal framkvæma sama skref og hér að ofan þegar opnað er í hæð 2.

B – STIGAPALLURINN LÆKKAÐUR

Lækkaðu stigapallinn í hæð 2 eða hæð 1 eins og hér segir:

6. Opnaðu og þrýstu á stigapallinn á einum enda með því að byrja neðst og færa þig upp. Byrjaðu á að losa rennilásana neðst niðri. Losaðu einn lás í einu á meðan þú heldur í stigapallinn með hinni hendinni.

- Rimahlutinn opnast um leið og þú sleppir lásnum. Haltu í stigapallinn og lokaðu hlutum á stýrðan máta með báðum höndum.
- Losaðu og leggðu stigapallinn saman einnig á hinum enda hans.
- Athugaðu hvort allir framlengdir hlutar stigapallsins séu læstir áður en hann er notaður.

C – AÐ LOKA STIGAPALLINUM

- Hreinsaðu stigapallinn ef þörf krefur (sjá að neðan).
- Allur stigapallur er opnaður með því að nota rennihnappana á annarri rim að neðan. Opnaðu einn rennihnapp í einu og haltu í hliðarstykki beina stigapallsins með hinni hendinni (þannig gefur hann sig ekki undan eigin þyngd).
- Lokaðu stigapallinum varlega með því að halda báðum höndum á hliðarstykkjum þannig að þú klemmir ekki fingur þína.
- Snúðu stigapallinum á bakhlið sína.
- Láshnapparnir eru utan á stigapallinum. Þrýstu á einn láshnapp til að leggja saman eina hlið stigapallsins. Framkvæmdu sömu aðgerð á hinni hlið stigapallsins.
- Haltu upp miðgripinu og leggðu stigapallinn saman. Haltu í fætur beggja hliða svo að þær geti lagst saman í miðjunni. ATH! Passaðu þig á að klemma ekki fingurna.

NOTKUN

- Hámarks heildarþyngd er 150 kg fyrir utan Svíþjóð. Í Svíþjóð, samkvæmt gildandi lögum, er hámarks heildarþyngd 230 kg og að hámarki tveir notendur
- Ekki nota stigapallinn á ójöfnu yfirborði.
- Ekki færast of mikið í fang.
- Ekki reisa stigapallinn á mengaðri jörð.
- Einn aðili má að hámarki vera í stigapallinum hverju sinni
- Vertu með tryggt grip í stigapallinn þegar farið er upp og niður. Vertu með handfestu þegar unnið er úr stigapallinum eða notfærðu þér varúðarráðstafanir til viðbótar ef slíkt er ekki hægt.
- Forðast skal vinnu sem setur álag frá hlið á stigapalli, til dæmis borun frá hlið í gegnum traust efni.
- Ekki bera búnað sem er þungur eða erfiður er í meðhöndlun á meðan stigapallurinn er notaður.
- Notaðu viðeigandi skófatnað þegar klifrað er upp stigapallinn.
- Stigapalla ætti aðeins að nota við léttu vinnu í stuttan tíma (þreyta er hættuleg).
- Ekki nota stigapallinn utandyra við erfiðar veðuraðstæður, til dæmis í sterkum vindi.
- Þegar stigapallinum er komið fyrir skal taka mið af hættu á árekstri, t.d. við gangandi vegfarendur, ökutæki eða dyr. Tryggið dyr (ekki brunaútganga) og gluggar þar sem mögulegt er á vinnusvæðinu.
- Ekki breyta hönnun stigapallsins.
- Ekki færa stigapallinn á meðan staðið er í honum.
- Ekki nota stigapallinn fyrir skítuga vinnu eða í skítugu umhverfi. Ef stigapallurinn er til dæmis notaður við múrvinnu, steypuvinnu eða málningavinnu getur verið erfitt með tímanum að þrifa hann en það dregur úr því hversu gott er að draga hann inn.
- Þessi stigapallur er fyrir atvinnunotkun.
- Opnaðu stigapallinn að fullu fyrir notkun.
- Aðeins skal nota stigapallinn með festibúnað virkjaðan.
- Aðeins skal nota stigann með festibúnað virkjaðan.
- Ekki standa í efstu tveimur þrepum/rimum fyrir neðan efstu lóm á standandi stiga.

HREINSUN

Til að viðhalda öryggi og virkni stigapallsins þurfa hliðarstykki og rimar ávallt að vera hrein. Óhreinindi, leifar, málningablettir, lím o.s.frv. þarf að þurrka af áður en stigapallurinn er lokaður. Hreinsaðu stigapallinn með tusku og smávægilegu magni af leysiefni. Ef þörf krefur, við hreinsun, má meðhöndla sundurdraganlegu slöngurnar með sílíkonúða. Úðið á slönguna og þurrkið. Stigapallurinn verður ávallt að vera þurr svo að ryk dragi ekki úr virkni hans.

ÞJÓNUSTA OG VIÐHALD

Þjónustu- og viðhaldsvinna verður ávallt að vera framkvæmd af viðurkenndu þjónustuverkstæði sem ákvarðar viðeigandi aðgerð hverju sinni. Vinsamlegast hafðu samband við framleiðanda eða dreifingaraðila til að fá upplýsingar um þjónustu og viðhald.

Ef gúmmifætur og endalok eru að verða slitin skal skipta um þau til að tryggja hámarks öryggi. Aldrei skal nota stigapallinn án gúmmifóta (hrösunarvörn) og endaloka til að hindra það að ryk, málmflísar eða álíka berist inn í slöngurnar. Nýja fætur/andalok má fá frá söluaðilum. Aðeins má nota upprunalega varahluti í öryggisskyni.

Hafðu samband við söluaðila þinn til að fá upplýsingar um staðsetningu næsta viðurkennda þjónustuaðila ef þörf er á þjónustu eða viðhaldi.

FLUTNINGUR OG GEYMSLA

Ávallt skal bera og flytja stigapallinn alveg lokaðan og varinn til að verja slöngurnar gegn skemmdum sem geta dregið úr virkni stigapallsins.

Stiginn skal geymdur:

- Fjarri svæðum þar sem ástand hans gæti versnað hraðar (t.d. raki, óhóflegur hiti, útsetningur fyrir náttúruöflum).
- Þar sem hann getur ekki orðið fyrir skemmdum vegna ökutækja, þungra hluta eða aðskotaefna.
- Þar sem hann getur ekki orsakað hrösunarhættu eða tálma.
- Þar sem ekki er greiður aðgangur að honum í glæpsamlegu skyni.
- Varanlega staðsettur (t.d. vinnupallar) og/eða tryggður gegn óheimilaðri notkun (t.d. af börnum).

ÁBYRGÐARSKILYRÐI

Framleiðandinn ábyrgist að varan er laus við efnislega eða framleiðslugalla. Ef hægt er að sýna fram á efnislega eða framleiðslugalla á efni eða framleiðslu á kaupandinn rétt á viðgerð á vörunni eða endurnýjun í samræmi við gildandi lög varðandi sölu á neysluvörum í innkaupslandinu.

Framleiðandinn ber ábyrgð á göllum á vörunni einu ári frá innkaupsdegi.

Framleiðandinn ber ekki ábyrgð á göllum á vörunni ef augljóst er að þeir stafa af því að hún:

- Er ekki notuð eins og lýst er í leiðbeiningunum.
- Er ekki hreinsuð, viðhaldi sinnt, geymd eða flutt í samræmi við leiðbeiningarnar.
- Er sett aftur saman, breytt eða verður fyrir öðru ytra tjóni eða slysi óvart vegna hlutar eða efnis.
- Verður fyrir yfirálagi.
- Viðgerð er framkvæmd af óheimiluðum þjónustuaðila eða ef notast er við varahluti sem eru ekki upprunalegir.
- Er ekki rétt uppsett.

Hefðbundið slit er ekki álitid galli.

Sönnun á kaupum þarf að framvísa fyrir allar ábyrgðarkröfur. Ef kaupandi vill leggja fram kröfu varðandi galla verður söluaðilinn að fá tilkynningu þess efnis innan eðlislegs tíma eftir að gallinn er uppgötvaður, eða innan tímabils sem viðurkennt er í innkaupalandinu.

1	Avvertenza - Rischio di caduta dalla piattaforma		mento laterale del peso, come l'uso di trapani per praticare fori in una parete di materiale solido
2	Per ulteriori informazioni, consultare il manuale di istruzioni		12 Non trasportare attrezzature pesanti o poco maneggevoli mentre si utilizza la piattaforma
3	Dopo la consegna, ispezionare la piattaforma. Prima di ogni utilizzo, controllare visivamente che la piattaforma non sia danneggiata e sia sicura per l'uso. Non utilizzare una piattaforma danneggiata.		13 Non indossare calzature inadatte per salire sulla piattaforma
4	Carico complessivo max. 150 kg. In Svezia, il carico complessivo max. è 200-230 kg e sono consentiti al massimo due utenti.		14 Non utilizzare la piattaforma se non si è in condizioni fisiche ottimali. Determinati farmaci o condizioni cliniche, l'abuso di alcol o di droghe possono rendere pericoloso l'uso della piattaforma.
5	Non utilizzare la piattaforma su un dislivello o una base non stabile		15 Avvertenza - Rischio di scossa elettrica. Individuare eventuali rischi di natura elettrica nell'area di lavoro, quali cavi aerei o apparecchiature elettriche esposte di altro tipo, e non utilizzare scale in alluminio in presenza di rischio elettrico
6	Non sporgersi		
7	Non aprire la piattaforma su un terreno contaminato		16 Se la piattaforma viene consegnata provvista di barre stabilizzatrici il cui montaggio è a carico dell'utente, prima del primo utilizzo le indicazioni devono trovarsi descritte sulla piattaforma e nelle istruzioni per l'utente
8	Massimo un utilizzatore. In Svezia la piattaforma è approvata per l'uso da parte di due utilizzatori contemporaneamente.		17 Piattaforma per uso domestico
9	Scendere e salire solo rivolgendosi verso la piattaforma		18 Piattaforma per uso professionale
10	Accertarsi di afferrare saldamente la piattaforma durante la salita/discesa. Qualora non fosse possibile, adottare ulteriori misure di sicurezza		19 Accertarsi che le cerniere siano bloccate prima dell'uso
11	Evitare lavori che richiedano lo sposta		

Complimenti per aver acquistato la piattaforma telescopica Telesteps. Le sue particolari caratteristiche di progettazione rendono la piattaforma Telesteps facile da utilizzare. Prima dell'uso, leggere attentamente le istruzioni relative all'uso, alla gestione e alla manutenzione della piattaforma.

PRIMA DELL'USO

- Se la piattaforma è fornita di barre stabilizzatrici, queste devono essere fissate prima dell'utilizzo.
- Ispezionare la piattaforma dopo la consegna e prima dell'uso per verificarne la condizione il funzionamento in ogni sua parte.
- Non utilizzare una piattaforma danneggiata.
- Accertarsi dell'idoneità della propria condizione prima di utilizzare la piattaforma telescopica. Determinati farmaci o condizioni cliniche, l'abuso di alcol o di droghe possono rendere pericoloso l'uso della piattaforma.
- Verificare che la piattaforma sia adatta all'attività da svolgere.
- Eliminare eventuali materiali presenti sulla piattaforma, come ad esempio vernice fresca, fango, olio o neve.
- Se per uso professionale, è consigliabile eseguire una valutazione dei rischi in conformità alle normative vigenti nel Paese in cui la scala viene utilizzata.
- Individuare eventuali rischi di natura elettrica nell'area di lavoro, quali cavi aerei o apparecchiature elettriche esposte di altro tipo, e non utilizzare la piattaforma in presenza di pericolo elettrico.
- Prima dell'uso, accertarsi che tutti i meccanismi di bloccaggio dei pioli/gradini allungati siano controllati e bloccati.
- La piattaforma va utilizzata e conservata a temperature tra -20 e +60 °C.

PRIMA DELL'USO, CONTROLLARE SEMPRE CHE:

Prima dell'uso, controllare sempre:

- I montanti non siano piegati, torti, battuti, spaccati o corrosi
- Le aste telescopiche sui punti di fissaggio di altri componenti siano integre
- La viteria (rivetti, viti o dadi) non manchino, non siano allentati e non sia corrosi
- I pioli non manchino, non siano allentati, eccessivamente usurati, corrosi o danneggiati
- Le cerniere poste tra la sezione anteriore e posteriore non siano danneggiate, allentate o corrose
- Le staffe guida non manchino, non siano danneggiate, allentate o corrose e siano correttamente inserite nel montante di accoppiamento
- I piedini in gomma e le protezioni terminali non siano mancanti, allentati, eccessivamente usurati, corrosi o danneggiati
- I dispositivi di bloccaggio non siano danneggiati o corrosi e funzionino correttamente

In presenza delle condizioni elencate sopra, NON usare la piattaforma.

A- APERTURA DELLA PIATTAFORMA

La piattaforma telescopica può essere aperta a tre altezze diverse. I gradini, disposti in sezioni, si bloccano automaticamente quando vengono allungati.

1. Poggiare la piattaforma sulla sua parte posteriore e aprirla. Controllare che il fermo di arresto intermedio si agganci e blocchi la piattaforma.
2. Aprire la piattaforma, che si blocca automaticamente. Controllare che sia bloccata.
3. Rigitare la piattaforma nella posizione eretta. A questo punto la piattaforma è sollevata al livello 1.
4. Per estendere la piattaforma al livello 2, aprire la sezione più alta dei gradini. Reggere saldamente la piattaforma da un'estremità tenendo un piede sul piolo più basso. Afferrare con forza la piattaforma e tirare verso l'alto mentre, nel contempo, si tiene stretto il piolo intermedio. **NOTA!** I pulsanti di bloccaggio risultano bloccati quando scattano contro le aste.
5. Per aprire la piattaforma al livello 3, eseguire gli stessi passaggi descritti sopra per l'apertura al livello 2.

B – ABBASSAMENTO DELLA PIATTAFORMA

Abbassare la piattaforma al livello 2 o al livello 1 nel modo seguente:

6. Sbloccare e comprimere la piattaforma su un'estremità dal fondo verso l'alto. Iniziare sganciando i pulsanti scorrevoli più bassi. Sganciare un pulsante alla volta, tenendo ferma la piattaforma con l'altra mano.
7. La sezione del piolo si ripiega non appena si sgancia il blocco. Tenere la piattaforma e chiudere la sezione in maniera controllata con entrambe le mani.
8. Rilasciare e far ripiegare la piattaforma anche sull'altra estremità.
9. Controllare che tutte le sezioni allungate della piattaforma siano bloccate prima di utilizzarla.

C – CHIUSURA DELLA PIATTAFORMA

10. Se necessario, pulire la piattaforma (vedere di seguito).
11. La piattaforma può essere completamente sbloccata utilizzando i pulsanti scorrevoli posti sul secondo piolo dal fondo. Sbloccare un pulsante scorrevole alla volta afferrando il montante della piattaforma con l'altra mano (per evitare che si richiuda sotto il proprio peso).
12. Chiudere la piattaforma con cautela tenendo entrambe le mani sulle aste per evitare che le dita non restino incastrate.
13. Rovesciare la piattaforma sulla parte posteriore.
14. I pulsanti di bloccaggio si trovano all'esterno della piattaforma. Premere uno dei pulsanti per ripiegare un lato della piattaforma. Procedere nello stesso modo sull'altro lato.
15. Tenere sollevato il fermo di arresto intermedio e ripiegare la piattaforma. Trattenerne le gambe su entrambi i lati per consentire che si ripieghino a metà. **NOTA!** Attenzione - Evitare che le dita restino incastrate.

IT

UTILIZZO

- Il carico massimo ammesso è 150 kg in Paesi diversi dalla Svezia. In Svezia, in conformità alla normativa nazionale, il carico massimo ammesso è 230 kg e sono consentiti al massimo 2 utenti
- Non utilizzare la piattaforma su una superficie instabile.
- Non sporgersi.
- Non sistemare la piattaforma su un terreno contaminato.
- Massimo una persona alla volta sulla piattaforma.
- Mantenere una presa sicura sulla piattaforma durante la discesa e la salita. Afferrare saldamente la piattaforma durante il lavoro da svolgere oppure, nel caso non fosse possibile, adottare ulteriori misure di sicurezza.
- Evitare lavori che richiedano lo spostamento laterale del peso, come l'uso di trapani per praticare fori in una parete di materiale solido.
- Non trasportare attrezzature pesanti o poco maneggevoli mentre si utilizza la piattaforma.
- Nel salire sulla piattaforma, indossare calzature adeguate.
- Le piattaforme vanno utilizzare solo per interventi leggeri di breve durata (la stanchezza è un fattore di rischio). Nel posizionare la scala, tenere in conto il pericolo di urto con la stessa da parte di pedoni, veicoli o porte. Se possibile, chiudere le porte (ad esclusione delle uscite antincendio) e le finestre presenti nell'area di lavoro.
- Non utilizzare la scala come ponte.
- Non modificare la struttura della scala.
- Non spostare la scala mentre vi si è sopra.

- Non utilizzare la piattaforma all'esterno in condizioni climatiche avverse, come la presenza di forte vento.
- Nel posizionare la piattaforma, tenere in conto il pericolo di urto con la stessa da parte di pedoni, veicoli o porte. Se possibile, chiudere le porte (ad esclusione delle uscite antincendio) e le finestre presenti nell'area di lavoro.
- Non modificare la struttura della piattaforma.
- Non spostare la piattaforma mentre vi si è sopra.
- Non utilizzare la piattaforma per lavori che prevedono sporcizia o in ambienti sporchi. Se, per esempio, si utilizza la piattaforma per lavori di muratura, cementificazione o imbiancatura, nel tempo potrebbe essere difficile mantenerla pulita, condizione che potrebbe compromettere la funzione telescopica.
- Questa piattaforma è per uso professionale.
- Aprire completamente la piattaforma prima di utilizzarla.
- Utilizzare la piattaforma solo con i dispositivi di trattenuta agganciati.

PULIZIA

Per motivi di sicurezza e funzionalità della piattaforma, in particolare le aste telescopiche e i pioli devono sempre restare puliti. È necessario eliminare sporcizia, limature, gocce di pittura, colla, ecc. prima di chiudere la piattaforma. Pulire la piattaforma usando uno straccio e una piccola quantità di solvente. Se necessario, dopo la pulizia, le aste telescopiche possono essere trattate con uno spray al silicone. Spruzzare lo spray nell'asta e asciugare. La piattaforma deve essere sempre tenuta asciutta per evitare che la polvere ne comprometta la funzionalità.

ASSISTENZA E MANUTENZIONE

Eventuali interventi o riparazioni devono essere svolti in un'officina autorizzata, presso la quale gli addetti possano stabilire l'azione più adatta per lo specifico caso. Rivolgersi al fabbricante o al distributore qualora sia richiesta assistenza o manutenzione.

Se i piedini di gomma o le protezioni terminali si usurano, sostituirli per garantire la dovuta sicurezza. Non utilizzare mai la piattaforma se priva dei piedini di gomma (protezione anticivolo) e delle protezioni terminali per evitare che polvere, sfondi metallici o materiale simile entrino nelle aste. È possibile richiedere nuovi piedini e/o protezione terminali ai rivenditori. Per questioni di sicurezza, è consentito utilizzare esclusivamente ricambi originali.

In caso di assistenza o riparazione, rivolgersi al rivenditore per conoscere l'ubicazione del partner di assistenza autorizzato più vicino.

TRASPORTO E CONSERVAZIONE

Trasportare e spostare la piattaforma solo se completamente chiusa e in formato compatto al fine di proteggere le aste telescopiche da eventuali danni che possano comprometterne la funzionalità.

La scala deve essere conservata:

Lontano da zone in cui la sua condizione possa deteriorare più rapidamente (ad es. umidità, fonti di calore, esposizione alle intemperie)

In modo che non possa essere danneggiata da veicoli, oggetti pesanti o sostanze inquinanti
In un luogo in cui non sia d'intralcio e non costituisca pericolo di inciampo.

In modo che non possa essere facilmente usata per commettere reati.

Permanentemente posizionata (ad es. in un'impalcatura) o/e predisposta per evitare che qualcuno vi salga (ad es. i bambini).

- Lontano da zone in cui la sua condizione possa deteriorare più rapidamente (ad es. umidità, fonti di calore, esposizione alle intemperie)
- In modo che non possa essere danneggiata da veicoli, oggetti pesanti o sostanze inquinanti
- In un luogo in cui non sia d'intralcio e non costituisca pericolo di inciampo.
- In modo che non possa essere facilmente usata per commettere reati.
- Permanentemente posizionata (ad es. in un'impalcatura) o/e predisposta per evitare che qualcuno vi salga (ad es. i bambini).

CONDIZIONI DI GARANZIA

Il fabbricante garantisce che il prodotto è privo di difetti nei materiali o nella fabbricazione. Se possono essere dimostrati difetti nei materiali o nella fabbricazione, o danni dovuti a difetti nei materiali o nelle fabbricazione, l'acquirente ha diritto alla riparazione del prodotto o alla sua sostituzione nel rispetto delle normative nazionali in materia di vendita dei beni di consumo nel Paese in cui è avvenuto l'acquisto.

Il fabbricante è responsabile per i difetti del prodotto per un anno dalla data di acquisto.

Il fabbricante non è responsabile per difetti del prodotto se risulta evidente che il difetto è dovuto a:

- Utilizzo diverso rispetto a quanto descritto nelle istruzioni.
- Mancata pulizia, cura, manutenzione, conservazione o trasporto nel rispetto delle istruzioni.
- Ricostruzione, modifica o conseguenze di altro danno o incidente esterno che l'ha involontariamente danneggiata mediante un oggetto o una sostanza.
- Sovraccarico di peso
- Riparazione da un partner di assistenza non autorizzato o in caso di utilizzo di ricambi non originali.
- Montaggio errato.

La normale usura non è considerata un difetto.

Per le richieste in garanzia, va presentata la prova di acquisto. Se l'acquirente desidera presentare una contestazione inerente un difetto, al rivenditore va comunicato il difetto entro un termine ragionevole dalla rilevazione dello stesso oppure entro il periodo previsto dalla legislazione del Paese in cui è stato effettuato l'acquisto.

1 警告、プラットフォームからの落下	11 硬い素材への横向きの穿孔作業など、プラットフォームに横方向の負荷をかけるような作業は避けてください
2 詳細は取扱説明書をご覧ください。	
3 製品が届いたらプラットフォームを確認してください。ご使用前に、プラットフォームが損傷しておらず安全に使用できることを、必ず目視確認してください。破損したプラットフォームを使用しないでください	12 プラットフォームの上で重量のある、または取り扱いが困難な装置を持たないでください
	13 プラットフォームに昇る時は、適切な履物をご着用ください
4 最大負荷150 kg。スウェーデンでは、最大負荷は200-230 kg、最大2人が使用可能です。	14 身体的に無理がある場合は、プラットフォームをご使用にならないでください。特定の疾病、薬品の投与、アルコール摂取、薬物濫用により、プラットフォームを安全にご使用いただけない場合があります
5 プラットフォームを不均等、または軟弱な土台の上で使用しないでください	
6 プラットフォームから身を乗り出さないでください	15 警告、感電の恐れ作業エリア内に、頭上の架線や露出した電気機器などの電气的リスクがないかどうか確認し、そのような危険性がある場所は、アルミ製梯子を使用しないでください
7 汚れた地面でプラットフォームを開かないでください	
8 一人用。スウェーデンでは、プラットフォームを1度に2人で使用することが認められています	16 プラットフォームにスタビライザーバーが付属し、はじめてご使用になる前に、このバーを取り付けなければならない場合は、プラットフォームと取扱説明書にその旨が記載してあります
9 プラットフォームの正面以外から昇降しないでください	17 家庭用プラットフォーム
10 プラットフォームをしっかり掴んで昇降してください。プラットフォームを掴めない場合は、別の安全対策を講じてください	18 業務用プラットフォーム
	19 ご使用前にヒンジがロックされていることをご確認ください

Telesteps伸縮式プラットフォームをお買い上げいただきありがとうございます。独自の機能設計により、Telestepsのプラットフォームは、安全で簡単にご使用いただけます。ご使用になる前に、プラットフォームの使い方、管理、および維持に関して、注意深く説明書をお読みください。

ご使用になる前に

- プラットフォームにスタビライザーが付属する場合は、はじめてご使用になる前に、このバーを取り付けてください。
- 製品が届いたら梯子を確認し、ご使用になる前にすべての部品の状態と操作性を確認してください。
- 破損したプラットフォームを使用しないでください。
- プラットフォームを使用できる身体能力があることを確認してください。特定の疾病、薬品の投与、アルコール摂取、薬物濫用により、プラットフォームを安全にご使用いただけない場合があります。
- プラットフォームが用途に合っていることを確認してください。
- 乾いていないベンキ、泥、オイル、雪などの汚れをプラットフォームから取り除きます。
- 業務用には、使用される国の各法規に準拠して、リスクアセスメントを行う必要があります。
- 作業エリア内に、頭上の架線や露出した電気機器などの電氣的リスクがないかどうか確認し、そのような危険性がある場所は、アルミ製梯子を使用しないでください。
- 拡張させた踏み栈/ステップのすべてのロック機構を使用前に確認し、ロックされていることを確認してください。プラットフォームは、気温 -20 から +60° C の環境で使用/保管します。

ご使用になる前に常に以下をご確認ください

支柱が、曲がる、ねじれる、くぼむ、割れる、腐食していないこと

- 他のコンポーネント用の固定ポイントの周りの伸縮式チューブが良好な状態であること
- 固定具 (通常リベット、ネジ、ボルト) がすべて揃い、緩んだり、腐食していないこと
- 踏み栈がすべて揃い、緩んだり、過度に摩耗や腐食しておらず、損傷がないこと
- 前後セクションの間のヒンジが損傷しておらず、緩んだり腐食していないこと
- ガイドブラケットがすべて揃い、損傷、緩み、腐食が無く、対になる支柱に適切に噛み合っていること
- ゴム製フットとエンドキャップがすべて揃い、緩んだり、過剰に摩耗、腐食したり、損傷していないこと
- ロックキャッチに損傷や腐食がなく、正しく機能していること

上記のチェック項目に1つでも該当しないものがある場合は、プラットフォームを使用しないでください。

A- プラットフォームを開く

伸縮式プラットフォームは、3段階の高さで開けます。ステップを伸ばすと所定の位置に自動でロックされます。

1. プラットフォームの背面を下にして置いて開きます。ミドルキャッチがプラットフォームに引っかかり、ロックされていることを確認します。
2. プラットフォームを開くと、自動でロックされます。ロックされていることを確認します。
3. プラットフォームを正しく上に向けます。プラットフォームは、現在レベル1まで伸びた状態です。
4. プラットフォームをレベル2まで伸ばすには、ステップの最上部を開きます。プラットフォームの下部ステップに片足を置き、プラットフォームをしっかり保持します。プラットフォームをしっかり掴み、中間部に下向きの力を加えながら、プラットフォーム上部を上引っ張ります。注意！ロックボタンはチューブにスナッチ留めされるとロックされます。
5. プラットフォームをレベル3まで伸ばすには、レベル2で行ったのと同じステップを繰り返します。11. 最初に、2つの下部ロッククランプを1つずつ押して、最も離れた踏み栈をロック解除します。

B-プラットフォームを下げる

次のようにして、プラットフォームをレベル2またはレベル1に下げます:

6. 下から上に向かってプラットフォームの一端をアンロックして圧縮します。最下部のスライドロックを解除します。片手でプラットフォームを保持しながら、ひとつずつロックを解除します。
7. ロックを解除すると、踏み残がすぐに折り畳まれます。プラットフォームを保持し、踏み残セクションを両手で支えながら折り畳みます。
8. もう一方のプラットフォームも同様にロック解除して折り畳みます。
9. プラットフォームを使用する前に、すべての拡張プラットフォームセクションが、ロックされていることを確認してください。

C-プラットフォームを閉じる

10. 必要に応じてプラットフォームをクリーニングします(下記参照)。
11. 下から2番目の踏み残に付いているスライドボタンを使用すると、すべてのプラットフォームのロックが解除されます。他方の手で直立したプラットフォームの支柱を保持しながら、ひとつずつスライドボタンでロックを解除します(こうすることで自重で崩れなくなります)。
12. 指を挟まないように、プラットフォームの支柱を両手で持って慎重に閉じてください。
13. プラットフォームを裏返します。
14. ロックボタンは、プラットフォームの外側にあります。1つのロックボタンを押すと、プラットフォームの片側を畳めます。他方のプラットフォームも同じように畳みます。
15. ミドルキャッチを持ち、プラットフォームを一緒に折り畳みます。両側を足で支えて、中心に折り畳めるようにします。注意! 指を挟まないようにご注意ください。

使用方法

- スウェーデン以外の国での最大総負荷は150 kgです。スウェーデンでは、国内規制により、最大総負荷は230 kg、最大2人が使用可能です。
- 軟弱な土台の上ではプラットフォームを使用しないでください。
- プラットフォームを伸ばしすぎないでください。
- 汚れた地面にプラットフォームを立てないでください。
- プラットフォームは一度に1人しか使用できません。
- プラットフォームをしっかり掴んで昇降してください。作業中はプラットフォームから手を放さないでください。プラットフォームを掴めない場合は、別の安全対策を講じてください。
- 硬い素材への横向きの穿孔作業など、プラットフォームに横方向の負荷をかけるような作業は避けます。
- プラットフォームの上で、重量物または取り扱いが困難な装置などを持たないでください。
- プラットフォームを登るときは適切な履物を履いてください。
- プラットフォームは短期間の軽作業にのみお使いください(長時間作業での疲労は危険です)。
- 強風などの悪天候時には、プラットフォームを屋外で使用しないでください。
- プラットフォームは、歩行者、乗り物、ドアなどと衝突しないような位置に配置しましょう。可能であれば、作業領域内のドア(避難経路ではない)と窓を閉めてください。
- プラットフォームのデザインを変更しないでください。
- プラットフォームに昇っている時に、プラットフォームを動かさないでください。
- 汚れる作業や、汚れた環境でプラットフォームを使用しないでください。例えば、プラットフォームをれんがが積み、コンクリート作業、塗装などに使用すると、時間の経過とともにプラットフォームをクリーンな状態に保つことが困難となり、伸縮機能が損なわれる可能性があります。

- このプラットフォームは業務用です。
- 使用前にプラットフォームを完全に開いてください。
- 制止装置が稼動している時のみプラットフォームを使用してください。
- 汚れる作業や、汚れた環境で梯子を使用しないでください。例えば、梯子をれんが積み、コンクリート作業、塗装などに使用すると、時間の経過とともに梯子をクリーンな状態に保つことが困難となり、伸縮機能が損なわれる可能性があります。
- この梯子は業務用です。
- 立てた梯子の側部から別の表面に移動しないでください。
- 使用前に梯子を完全に開いてください。
- 制止装置が稼動している時のみ梯子を使用してください。
- 起立した梯子の最上部ヒンジから下に2番目までのステップ/踏み役に立たないでください。

クリーニング

安全性と機能性の面から、プラットフォーム、特に支柱と踏み柵は常にクリーンな状態を保つようにしてください。泥、充填材、ペンキ、接着剤などは、プラットフォームをしまう前にきれいに拭取ってください。ぼろ布と少量の溶剤を使用して、プラットフォームを拭きます。必要に応じて、クリーニング後に伸縮チューブにシリコンスプレーを噴霧してください。チューブにスプレーして、拭取ります。プラットフォームは常に乾いた状態に保ち、埃でその機能が低下しないようにします。

点検サービス & メンテナンス

点検サービスまたは修理は、常に認定サービスワークショップが行い、それぞれのケースに従って適切な処置が取られます。点検サービスとメンテナンスについては、製造元か販売代理店にお問い合わせください。

JA

ゴム製フットまたはエンドキャップが摩耗した場合は、安全性確保のために交換してください。ダスト、金属の切り屑などがチューブに入らないように、ゴム製フット（滑り止め）とエンドキャップなしでは、絶対にプラットフォームを使用しないでください。新しいゴム製フット/エンドキャップは小売店で購入できます。安全上の理由から、オリジナルのスペア部品のみを使用してください。

サービスまたは修理が必要な場合は、最寄りの認定サービスパートナーの所在地を販売店までお問い合わせください。

輸送 & 保管

プラットフォームの機能を損なう可能性のある損傷から伸縮チューブを保護するために、常にプラットフォームを完全に閉じた状態で移動や搬送を行うようにしてください。

梯子の機能を損なう可能性のある損傷から伸縮チューブを保護するために、常に梯子を完全に閉じた状態で移動や搬送を行うようにしてください。

プラットフォームの保管場所:

- 劣化の速度を速めるような環境（多湿、高温、化学物質へのばく露など）を避けます
- 車両、重量物、汚染物質による損傷を受けない場所。
- 人の転倒や障害の原因にならない場所。
- 犯罪目的で簡単に使用されない場所。
- 恒久的な配置（例えば、足場）、および/または許可されていない昇降（例えば、子供による）を避けてください。

保証の条件

製造元は、製品に材料または製造上の欠陥がないことを保証します。材料または製造上の欠陥、または材料や製造上の欠陥による損傷が 証明可能な場合、購入者は、購入した国の消費者製品の販売に関する現地法に基づき、製品の修理または交換を請求する権利があります。

製造元は、購入日から1年間、その製品の欠陥を保証します。

製造元は、欠陥が明らかに以下から生じたと 看做される場合、製品の欠陥の保証を行いません：

- マニュアルの記載通りに使用されていない。
- マニュアルに従い、清掃、手入れ、メンテナンス、保管、運搬されていない。
- 再建、改造、または任意のオブジェクトまたは素材によって意図せず発生したその他の外的損傷または事故に該当する場合。
- 最大負荷を超えた使用
- 認定サービスパートナー以外によって修理されている場合、または非純正スペア部品が使用されている場合。
- 適切に設定されていない場合。

通常の摩耗や破損は欠陥とみなされません。

保証請求には、購入証明書の提示が必要です。購入者が欠陥に関する保証の請求をする場合、欠陥を発見してから合理的な時間内に、または購入した国が規定する期間内に、欠陥を通知する必要があります。

- | | |
|---|--|
| <p>1 경고: 플랫폼에서 추락 위험</p> | <p>11 단단한 물체를 뚫는 측면 드릴 작업과 같이 플랫폼에 측면 부하를 가하는 작업을 피하십시오</p> |
| <p>2 상세 정보는 사용 설명서를 참조하십시오</p> | <p>12 플랫폼을 사용하는 동안 무겁거나 취급하기 어려운 장비를 운반하지 마십시오</p> |
| <p>3 배달 후 플랫폼을 검사하십시오. 매 사용 전에는 플랫폼이 손상되지 않았고 사용하기에 안전한지 여부를 육안으로 점검하십시오. 손상된 플랫폼은 사용하지 마십시오.</p> | <p>13 플랫폼을 올라갈 때에는 적절하지 않는 신발을 착용하지 않아야 합니다</p> |
| <p>4 최대 하중: 150 kg 스웨덴의 경우, 최대 총 하중은 200-230 kg이며 최대 2명의 사용자입니다.</p> | <p>14 건강 상태가 좋지 않은 경우에는 플랫폼을 사용하지 마십시오. 특정 의학적 조건 또는 약물, 알코올 또는 약물 남용 상태에서 플랫폼을 사용하면 안전하지 않을 수 있습니다.</p> |
| <p>5 평탄하지 않거나 단단하지 않은 바닥에서는 플랫폼을 사용하지 마십시오</p> | <p>15 경고: 감전 위험. 작업 구역 내에서 머리 위의 전선 또는 기타 노출된 전기 장비와 같은 모든 감전 위험을 파악합니다. 감전이 발생할 수 있는 곳에서는 알루미늄 플랫폼을 사용하지 않아야 합니다.</p> |
| <p>6 과도하게 옆으로 손을 뻗어 작업하지 마십시오</p> | <p>16 플랫폼이 스테빌라이저 바와 함께 배달된 경우, 스테빌라이저 바는 최초 사용 전에 사용자가 장착해야 합니다. 이는 플랫폼과 사용 설명서에 명시되어 있습니다.</p> |
| <p>7 오염된 바닥에 플랫폼을 열지 마십시오</p> | <p>17 가정용 플랫폼</p> |
| <p>8 최대 한 명의 사용자입니다 스웨덴의 경우, 플랫폼은 동시 2명의 사용자용으로 승인되었습니다.</p> | <p>18 전문가용 플랫폼</p> |
| <p>9 플랫폼을 향하지 않은 상태에서 올라가거나 내려가지 마십시오</p> | <p>19 사용 전에 힌지가 잠겼는지 확인하십시오.</p> |
| <p>10 올라가거나 내려갈 때에는 플랫폼을 확실하게 잡아야 합니다. 그렇게 할 수 없는 경우에는 추가적인 안전 조치를 취해야 합니다</p> | |

Telespeps의 텔레스코픽 플랫폼을 구입해 주셔서 감사합니다. 독보적인 디자인 특성으로 인해 Telespeps 플랫폼은 안전하고 사용이 간편합니다. 사용하기 전에 플랫폼 사용, 관리 및 유지보수 방법에 대한 지침을 주의 깊게 읽으십시오.

사용 전 주의 사항

- 플랫폼이 스태빌라이저 바와 함께 배달된 경우, 사용자는 플랫폼을 사용하기 전에 스태빌라이저 바를 장착해야 합니다.
- 배달 후 및 사용 전에 플랫폼을 검사하여 모든 부품의 상태와 작동 여부를 확인해야 합니다.
- 손상된 플랫폼은 사용하지 마십시오.
- 텔레스코픽 플랫폼을 사용하려면 건강 상태가 양호해야 합니다. 특정 의학적 조건 또는 약물, 알코올 또는 약물 남용 상태에서 플랫폼을 사용하면 안전하지 않을 수 있습니다.
- 플랫폼이 작업에 적합해야 합니다.
- 마르지 않은 페인트, 진흙, 오일, 눈 등 모든 오염물을 플랫폼에서 제거하십시오.
- 전문가용의 경우, 사용하는 국가의 법률에 따라 위험 평가가 실시되어야 합니다.
- 작업 구역 내에서 머리 위의 전선 또는 기타 노출된 전기 장비와 같은 모든 감전 위험을 파악합니다. 감전이 발생할 수 있는 곳에서는 플랫폼을 사용하지 않아야 합니다.
- 사용 전에 확장된 모든 발판의 모든 잠금 장치를 점검하고 잠가야 합니다.
- 플랫폼은 -20 ~ +60도 °C의 온도에서 사용/보관해야 합니다.

사용 전 점검 사항

- 수직 텔레스코픽 관에 구부러짐, 휨, 비틀림, 찌힌 자국, 균열 또는 부식이 있는지 점검합니다
- 다른 구성품 고정점 주변의 텔레스코픽 관이 양호한 상태인지 점검합니다
- 고정 장치(일반적으로 리벳, 나사 또는 볼트)가 손실되었거나 헐겁거나 부식되지 않았는지 점검합니다
- 발판이 손실되었거나 헐겁거나 과도하게 마모되었거나 부식되었거나 손상되지 않았는지 점검합니다
- 전방 섹션과 후방 섹션 사이의 힌지가 손상되거나 헐겁거나 부식되지 않았는지 점검합니다
- 가이드 브라켓이 손실되었거나 손상되었거나 헐겁거나 부식되지 않았으며 연결된 텔레스코픽 관에 적절히 고정되는지 점검합니다.
- 고무발 및 엔드 캡이 손실되었거나 헐겁거나 과도하게 마모되었거나 부식되거나 손상되지 않았는지 점검합니다
- 잠금 캐치가 손상되거나 부식되지 않았는지, 올바르게 작동하는지 점검합니다

위의 점검 사항 중 어느 것이라도 완전히 만족스럽지 않은 경우, 플랫폼을 사용하지 않아야 합니다.

A- 플랫폼 열기

텔레스코픽 플랫폼은 3가지 서로 다른 높이로 열 수 있습니다. 발판 부분은 확장 시 자동으로 잠깁니다.

1. 플랫폼을 거꾸로 놓은 후 바깥으로 접습니다. 중간 캐치가 플랫폼에 걸려 잠기는지 점검합니다.
2. 플랫폼을 바깥쪽으로 접으면 자동으로 잠깁니다. 잠겼는지 점검합니다.
3. 올바른 쪽이 위로 가도록 플랫폼을 돌립니다. 그러면 플랫폼이 1단계로 높아진 상태입니다.
4. 플랫폼을 2단계로 열려면 발판 부분의 가장 위 부분을 엽니다. 맨 아래 발판에 한 발을 올린 상태에서 플랫폼의 한쪽을 고정합니다. 중간 발판을 눌러 고정하면서 동시에 플랫폼을 단단히 잡고 위쪽으로 당깁니다. 주의! 잠금 버튼은 텔레스코픽 관에 닿게 움직이면 잠깁니다.
5. 플랫폼을 3단계로 열려면 2단계로 열 때 위에서 설명된 것과 동일한 단계를 실시합니다.

B - 플랫폼 낮추기

플랫폼은 다음과 같이 2단계 또는 1단계로 낮춥니다.

6. 한쪽에서 플랫폼의 잠금을 해제하고 바닥에서 위쪽으로 누릅니다. 맨 아래에 있는 슬라이딩 잠금장치를 해제하는 것으로 시작합니다. 다른 손으로 플랫폼을 잡은 상태에서 한 번에 하나의 잠금장치를 해제합니다.
7. 잠금장치를 해제하면 발판이 즉시 접힙니다. 두 손으로 플랫폼을 확실하게 잡고 주의 깊게 해당 부분을 단습니다.
8. 플랫폼의 다른 쪽에서도 플랫폼을 잠금 해제한 후 수직으로 접습니다.
9. 플랫폼을 사용하길 전에 연장된 모든 플랫폼 부분이 잠겼는지 점검합니다.

C - 플랫폼 단기

- 필요한 경우 플랫폼을 청소합니다(아래 참조).
- 밑에서 두 번째 발판의 슬라이딩 버튼을 사용하여 전체 플랫폼의 잠금을 해제합니다. 다른 손으로 똑바로 선 플랫폼의 텔레스코픽 관을 잡은 상태에서 한 번에 하나씩 슬라이딩 버튼의 잠금을 해제합니다(이렇게 하면 자체 중량으로 인해 수직 방향으로 접히는 것을 방지할 수 있습니다).
- 손가락이 끼지 않도록 텔레스코픽 관을 두 손으로 잡고 조심스럽게 플랫폼을 단습니다.
- 플랫폼을 거꾸로 돌립니다.
- 잠금 버튼은 플랫폼의 바깥쪽에 있습니다. 하나의 잠금 버튼을 눌러 플랫폼의 한쪽을 접습니다. 플랫폼의 다른 쪽에도 동일한 절차를 실시합니다.
- 공간 캐치를 위로 고정하고 플랫폼을 함께 접습니다. 양쪽의 다리를 안쪽으로 고정하여 다리가 공간으로 접히도록 합니다. 주의! 손가락이 끼지 않도록 주의하십시오.

사용 시 주의 사항

- 스웨덴 이외의 국가에서 최대 총 하중은 150 kg입니다. 스웨덴의 경우 국내 규정으로 인해 최대 총 하중이 230 kg이며 최대 2명의 사용자입니다.
- 단단하지 않은 표면에서는 플랫폼을 사용하지 마십시오.
- 과도하게 옆으로 손을 뻗어 작업하지 마십시오.
- 오염된 바닥에 플랫폼을 세우지 마십시오.
- 플랫폼은 한 번에 최대 한 사람이 사용해야 합니다.
- 올라가거나 내려갈 때에는 플랫폼을 확실하게 잡아야 합니다. 플랫폼에서 작업하는 동안에는 손으로 잡은 상태를 유지하십시오. 그럴 수 없는 경우에는 추가적인 안전 조치를 취해야 합니다.
- 단단한 물체를 뚫는 측면 드릴 작업과 같이 플랫폼에 측면 부하를 가하는 작업을 피하십시오.
- 플랫폼을 사용하는 동안 무겁거나 취급하기 어려운 장비를 운반하지 마십시오
- 플랫폼을 올라갈 때에는 적절한 신발을 착용하십시오.
- 플랫폼은 가벼운 작업용으로 짧은 기간 동안만 사용해야 합니다(피로는 위험임).
- 강한 바람이 부는 등 날씨가 좋지 않은 경우에는 플랫폼을 실외에서 사용하지 마십시오.
- 플랫폼을 위치시킬 때에는 플랫폼과 보행자, 차량 또는 도어와의 충돌 위험을 고려하십시오. 가능한 경우 작업 구역 내의 도어(화재 비상구 아님)와 창을 고정하십시오.
- 플랫폼 디자인을 변경하지 마십시오.
- 플랫폼 위에 서 있는 동안 플랫폼을 움직이지 마십시오.
- 지저분한 작업용으로 또는 지저분한 환경에서 플랫폼을 사용하지 마십시오. 플랫폼을 벽돌 쌓기, 콘크리트 또는 페인트 작업용 등으로 사용하는 경우, 시간의 경과에 따라 플랫폼을 깨끗하게 유지하기가 어려울 수 있으며, 이로 인해 텔레스코픽 기능(침통 기능)이 손상될 수 있습니다.
- 이 플랫폼은 전문가용입니다.
- 사용하기 전에 플랫폼을 완전히 펴십시오.
- 고정 장치가 작동된 상태에서만 플랫폼을 사용하십시오.

청소

안전과 기능상의 이유로 플랫폼은, 특히 텔레스코픽 관과 발판 부분은, 항상 깨끗이 유지해야 합니다. 먼지, 줄바, 페인트 얼룩, 접착제 등은 플랫폼을 접기 전에 반드시 닦아내야 합니다. 플랫폼은 천과 소량의 솔벤트를 사용하여 청소합니다. 필요한 경우에는 깨끗할 때 텔레스코픽 관에 실리콘 스프레이를 뿌릴 수 있습니다. 관 내부에 스프레이를 뿌린 후 닦아 건조시킵니다. 플랫폼은 항상 건조한 상태로 유지하여 먼지가 기능을 손상시키지 않도록 해야 합니다.

정비 및 유지보수

모든 정비 또는 수리 작업은 항상 각 개별의 경우에 적합한 조치를 판단할 수 있는 공인 서비스 정비소에서 실시해야 합니다. 정비 및 유지관리를 받으려면 제조사 또는 유통사에 연락하십시오.

고무발 또는 엔드 캡이 마모된 경우에는 최적의 안전을 위해 교환하십시오. 절대로 고무발(미끄럼 방지)이 없는 상태로, 또는 먼지, 금속 조각이나 유사한 물질이 관 내부로 들어가는 것을 방지하기 위한 엔드 캡이 없는 상태로 플랫폼을 사용하지 마십시오. 새로운 고무발/엔드 캡은 판매점에서 구입할 수 있습니다. 안전상의 이유로 순정 예비 부품만 사용할 수 있습니다.

정비 또는 수리를 받아야 하는 경우에는 판매처에 연락하여 가까운 공인 서비스 파트너의 위치를 문의하십시오.

운송 및 보관

항상 완전히 닫히고 압축된 상태로 플랫폼을 운반 및 운송하여 플랫폼의 기능을 손상시킬 수 있는 손상이 텔레스코픽 관에 발생하지 않도록 보호하십시오.

플랫폼은 다음과 같이 보관해야 합니다.

- 습기, 과도한 열, 악천후 등 급격한 품질 저하를 발생시킬 수 있는 구역을 피하십시오.
- 차량, 무거운 물체 또는 오염물에 의해 손상되지 않는 장소에 보관하십시오.
- 걸려 넘어질 위험이 있거나 방해가 될 수 없는 장소에 보관하십시오.
- 범죄 목적으로 쉽게 사용할 수 없는 곳에 보관하십시오.
- 어린이들이 무단으로 올라가지 못하도록 영구적으로 결속하여 위치시키거나 고정하십시오.

보증 조건

제조사는 제품에 소재 또는 제조 결함이 없다는 점을 보증합니다. 만약 소재 또는 제조 결함을, 또는 소재 또는 제조 결함으로 인한 손상을 입증할 수 있는 경우에 구매자는 구입국가의 소비자 제품 판매 관련 현지 법률에 따라 제품 수리를 받거나 교환을 받을 수 있습니다.

제조사는 구매일로부터 1년 동안 제품의 결함에 대해 책임집니다.

결함이 다음과 같은 것으로 인한 것이 명백한 경우에 제조사는 제품의 결함에 대해 책임을 지지 않습니다.

- 설명서에 명시된 대로 사용하지 않은 경우.
- 지침에 따라 청소, 관리, 유지보수, 보관 또는 운송이 실시되지 않은 경우.
- 다시 제작되거나, 수정되거나, 기타 외부 손상 또는 사고에 노출되거나, 기타 물체나 물질에 의해 우발적으로 손상된 경우.
- 과부하가 걸린 경우.
- 인증 받지 않은 서비스 파트너가 수리하거나 비순정 예비 부품을 사용한 경우.
- 올바르게 않게 설치한 경우.

정상적인 마모는 결함으로 간주하지 않습니다.

모든 보증 청구를 하려면 구매 증거를 제시해야 합니다. 구매자가 결함 관련 클레임을 청구하는 경우 결함이 발견된 후 합리적인 시간 내에 또는 구입 국가에 의해 규정된 기간 내에 판매자에게 결함을 통지해야 합니다.

1 Įspėjimas apie kritimo nuo platformos pavojų

2 Daugiau informacijos rasite naudotojo vadove

3 Patikrinkite ką tik pristatytą platformą. Prieš naudodami, kiekvieną kartą apžiūrėkite, ar platforma nesugadinta ir ją saugu naudoti. Nenaudokite sugadintos platformos

4 Maksimali apkrova yra 150 kg. Švedijoje maksimali leidžiama apkrova yra 200–230 kg. Skirta naudoti ne daugiau kaip dviem naudotojams tuo pačiu metu

5 Nenaudokite platformos ant nelygaus ar netvirtu pagrindo

6 Negalima persisverti ar siekti pernelyg toli

7 Neskleiskite platformos ant užterštos žemės

8 Ne daugiau kaip vienas naudotojas. Švedijoje platforma patvirtinta kaip tinkama naudoti dviem naudotojams tuo pačiu metu

9 Ant platformos lipkite ir nuo jų leiskitės tik atsisukę į platformą veidu

10 Lipdami arba leisdami platforma tvirtai į ją įsikibkite. Jei įsikibti negalite, naudokite papildomas saugumo priemones

11 Venkite per didelės šoninės apkrovos platformai, kuri gali atsirasti, pavyzdžiui, gręžiant kietas medžiagas pasisukus šonu

12 Kai naudojate platforma, nelaikykite įrangos, kuri yra sunki ar nepatogi laikyti

13 Lipdami platforma avėkite tik tinkamą avalynę

14 Nenaudokite platformos, jei jaučiatės prastai. Turint tam tikrų sveikatos sutrikimų ar vartojant tam tikrus vaistus, piktnaudžiaujant alkoholiu ar narkotinėmis medžiagomis naudotis platforma yra nesaugu

15 Įspėjimas apie elektros pavojų. Nustatykite visus elektros pavojus darbo vietoje, pavyzdžiui, antžemines elektros linijas ar kitą atvirą elektros įrangą, ir nenaudokite aliuminio kopėčių elektros pavojaus zonose

16 Tais atvejais, kai prie platformos pridėdami stabilizavimo įtaisai ir naudotojas turi juos pritvirtinti prieš pradėdamas platformą naudoti pirmą kartą, naudotojo vadove pateikiamos instrukcijos, kaip tai padaryti

17 Platforma buitiniam naudojimui

18 Platforma profesionaliam naudojimui

19 Prieš naudodami įsitikinkite, kad lankstai užfiksuoti

LT

Sveikiname įsigijus teleskopinę platformą „Telesteps“. Dėl unikalios konstrukcijos platformą „Telesteps“ saugu ir lengva naudoti. Prieš pradėdami naudoti, atidžiai perskaitykite instrukcijas, kaip platformą naudoti, reguliuoti ir prižiūrėti.

Prieš pradėdant naudoti

- Jei platforma pristatoma su stabilizatoriaus įtaisu (-ais), naudotojas turi jį (juos) pritvirtinti prieš pradėdamas naudoti platformą.
- Patikrinkite platformą po pristatymo ir prieš naudodami – ar jos nesugadintos ir ar visos konstrukcijos dalys deramai veikia.
- Nenaudokite sugadintos platformos.
- Įsitikinkite, kad jaučiatės pakankamai gerai ir galite naudoti platformą. Turint tam tikrų sveikatos sutrikimų ar vartojant tam tikrus vaistus, piktnaudžiaujant alkoholiu ar narkotinėmis medžiagomis naudotis platforma yra nesaugu.
- Įsitikinkite, ar platforma tinkama numatytam darbui atlikti.
- Nuvalykite teršalus, pvz., nenudžiūvusius dažus, molį, tepalą ir sniegą nuo platformos.
- Prieš naudojant darbe reikia atlikti rizikos įvertinimą ir laikytis šalies, kurioje naudojama platforma, teisės aktų nuostatų.
- Nustatykite visus elektros pavojus darbo vietoje, pavyzdžiui, antžemines elektros linijas ar kitą atvirą elektros įrangą, ir nenaudokite šios platformos elektros pavojaus zonose.
- Prieš naudodami kopėčias patikrinkite visų išplečiamų pakopų fiksavimo įtaisus ir įsitikinkite, kad jie užfiksuoti.
- Platforma turi būti naudojama / laikoma temperatūroje nuo -20 iki +60 °C.

PRIEŠ NAUDODAMI KOPĖČIAS VISADA PATIKRINKITE, AR:

- Vamzdžiai (statramsčiai) nesulankstyti, neišlenkti, nepersukti, neįdubę, neįtrūkę ir nepaveikti korozijos.
- Teleskopiniai vamzdžiai kitų komponentų tvirtinimo taškuose yra geros būklės.
- Netrūksta tvirtinimo elementų (kniedžių, varžtų), jie nėra atsilaisvinę ar sugadinti.
- Netrūksta pakopų, jos neatsilaisvinusios, nenusidėvėjusios, nepažeistos ir nesugadintos.
- Lankstai tarp priekinių ir galinių dalių nėra pažeisti, prarasti ar sugadinti.
- Netrūksta pagrindinių laikiklių, jie nepažeisti, neatsilaisvinę, nesurūdiję ir juos galima tinkamai pritvirtinti prie atitinkamo vamzdžio.
- Netrūksta guminių kojelių ir antgalių, jie neatsilaisvinę, nenusidėvėję, nepažeisti ir nesugadinti.
- Fiksavimo įtaisai nesugadinti arba nepaveikti korozijos ir tinkamai veikia.

Patikrinimo metu aptikus bet kurį iš minėtų trūkumų, kopėčių NETURĖTUMĖTE naudoti.

A- Platformos išskleidimas

Teleskopinę platformą galima išskleisti trijuose skirtingo aukščio lygmenyse. Į sekcijas padalytos pakopos automatiškai užsifiksuoja jas traukiant.

1. Padėkite platformą ant nugarinės dalies ir ją išlankstykite. Patikrinkite, ar vidurinis laikomasis įtaisas užfiksuoja ir užrakina platformą.
2. Išskleiskite platformą ir ji automatiškai užsifiksuos. Patikrinkite, ar ji užfiksuota.
3. Apverskite platformą, kad ji būtų tinkamoje naudoti padėtyje. Dabar platforma pakelta iki 1 lygmens.
4. Norėdami pakelti platformą į 2 lygį, atverkite viršutinę pakopų sekciją. Tvirtai laikykite vieną platformos pusę prispausdami apatinę pakopą koja. Tvirtai suimkite platformą ir traukite ją į viršų, tuo pat metu prispausdami prie vidurinės pakopos. Pastaba. Fiksavimo mygtukai užrakinami, kai jie prispaudžia prie vamzdžių.
5. Norėdami pakelti platformą iki 3 lygmens, atlikite pirmiau aprašytą veiksmą, kuri atlikote keldami platformą iki 2 lygmens. 6. Patikrinkite, ar priekinėje kopėčių dalyje po kiekviena pakopa matomas raudonas fiksavimo įtaisas – tai rodo, kad sekcija užfiksuota.

B – platformos nuleidimas

Atlikite šiuos veiksmus, kad nuleistumėte platformą iki 2 arba 1 lygio:

6. Atrakinkite ir pastumkite platformą vienoje pusėje iš apačios į viršų. Pradėkite atlaisvinti slankiojančius spaustukus pačioje apačioje. Vienu metu atlaisvinkite po vieną spaustuką, tuo pačiu metu kita ranka laikydami platformą.
7. Atlaisvinus spaustuką, pakopų sekcija susilanksto. Įsikibkite į platformą ir, kontroliuodami veiksmus abiem rankomis, uždarykite sekciją.
8. Atlaisvinkite ir suskleiskite platformą kitoje jos pusėje.
9. Prieš naudodami platformą patikrinkite, ar visos išplėstos sekcijos užfiksuotos.

C – platformos suskleidimas

10. Jei reikia, nuvalykite platformą (žr. žemiau).
11. Visą platformą galima atblokuoti slankiojančiais mygtukais, esančiais ant antro nuo apačios skersinio. Vienu metu atblokuokite vieną slankiojantį mygtuką; tuo metu kita ranka laikykite suėmę už pastatytos platformos vamzdžio (kad ji nesusiskleistų nuo savo svorio).
12. Abiem rankomis suimkite vamzdžius ir atsargiai sustumkite platformą tokiu būdu, kad neprisispaustumėte pirštų.
13. Apverskite platformą ant nugarinės dalies.
14. Fiksavimo mygtukai yra platformos išorėje. Paspauskite vieną fiksavimo mygtuką ir suskleiskite vieną platformos pusę. Tą patį veiksmą atlikite kitoje platformos pusėje.
15. Suimkite už viduriniojo laikomojo įtaiso ir suskleiskite platformą. Laikykite prispaudę kojomis abiejose pusėse, kad ji susilankstytų į vidurį. Pastaba. Būkite atsargūs, kad neprisispaustumėte pirštų.

Naudojimas

- Maksimali leidžiama apkrova yra 150 kg už Švedijos ribų. Švedijoje, vadovaujantis vietos teisės aktais, maksimali leidžiama apkrova yra 230 kg, ir platforma skirta naudoti ne daugiau kaip dviem naudotojams tuo pačiu metu.
- Nenaudokite platformos ant nelygaus pagrindo.
- Negalima persisverti ar siekti pernelyg toli.
- Nestatykite platformos ant užterštos žemės.
- Vienu metu ant platformos negali būti daugiau kaip vienas žmogus.
- Lipdami arba leiddamiesi platforma tvirtai į ją įsikibkite. Dirbdami ant platformos laikykitės įsikibę į platformą viena ranka, o jei tai neįmanoma, naudokite papildomas saugos priemones.
- Venkite per didelės šoninės apkrovos platformai, kuri gali atsirasti, pavyzdžiui, gręžiant kietas medžiagas pasisukus šonu.
- Kai naudojate platformą, nelaikykite įrangos, kuri yra sunki ar nepatogi laikyti.
- Lipdami platforma avėkite tinkamą avalynę.
- Platforma turėtų būti naudojama tik nesunkiam darbui ir neilgą laiką (nuovargis kelia pavojų).
- Nenaudokite platformos lauke esant nepalankioms oro sąlygoms, pvz., kai pučia stiprus vėjas.
- Statydami platformą įvertinkite riziką, kad į platformą gali atsitrenkti, pvz., pėstieji, transporto priemonės ar durys. Kai įmanoma, darbo vietoje užblokuokite duris (bet ne avarinį išėjimą).
- Nekeiskite platformos konstrukcijos.
- Nejudinkite platformos tuo metu, kai ant jos stovite.
- Nenaudokite platformos nešvariam darbui arba nešvarioje aplinkoje. Naudojant platformą, pavyzdžiui, mūrijimo, betonavimo arba dažymo darbams atlikti, laikui bėgant darosi sunku ją išlaikyti švarią, o tai kenkia teleskopinei funkcijai.
- Platforma profesionaliam naudojimui
- Išskleiskite platformą iki galo prieš ją naudodami.
- Naudojant platformą, būtina užfiksuoti sulaikymo įrangą.

Valymas

Saugumo ir funkcionalumo sumetimais platforma visada turi būti švari, ypač jos vamzdžiai ir pakopos. Prieš sustumiant platformą, reikia nušluostyti nešvarumus, pjuvenas, dažus, klįjus ir pan. Nuvalykite platformą šluoste su trupučiu tirpiklio. Valant teleskopinius vamzdžius galima juos apdoroti silikoniniu purškalu. Vamzdžius apipurškite ir nusauskite. Platforma visada turi būti sausa, kad dulkės ir nepakenktų jos funkcionalumui.

Techninė priežiūra ir remontas

Techninės priežiūros ir remonto darbai visada turi būti atliekami įgaliotose remonto dirbtuvėse, kur kiekvienu individualiu atveju nustatoma tinkama veiksmų eiga. Dėl techninės priežiūros ir remonto darbų kreipkitės į gamintoją arba platintoją.

Siekiant optimaliai užtikrinti saugumą, susidėvėjusias guminius kojeles arba antgalius reikia pakeisti. Niekada nenaudokite platformos be guminių kojelių (saugančių nuo slydimo) ir antgalių, kad į vamzdžius nepatektų dulkių, metalo drožlių ar panašių medžiagų. Naujas kojeles / antgalius galima įsigyti iš pardavėjo. Saugumo sumetimais turi būti naudojamos tik originalios dalys.

Prireikus techninės priežiūros arba remonto paslaugų, kreipkitės į savo pardavėją, kuris padės surasti artimiausią įgaliotą aptarnavimo partnerį.

Transportavimas ir laikymas

Visada kopėčias laikykite ir transportuokite visiškai sustumtas iki kompaktiškos formos, kad teleskopiniai vamzdžiai būtų apsaugoti nuo bet kokių pažeidimų, galinčių pakenkti kopėčių funkcionalumui.

Platforma laikoma:

- Tokiomis sąlygomis, kur jai nebūtų pakenkta (pvz., ne drėgmėje, dideliame karštyje ar prie radiatoriaus).
- Taip, kad jos nesugadintų transporto priemonės, sunkūs daiktai arba teršalai.
- Taip, kad ji neužtvirtų praėjimo arba nekiltų pavojus už jos užkliūti.
- Taip, kad jos nebūtų galima lengvai panaudoti nusikaltimui įvykdyti.
- Apsaugota nuo netinkamo naudojimo (pvz., nuo vaikų), jei ji pastatytos ilgam laikui (pvz., statant namą).

Garantijos sąlygos

Gamintojas garantuoja, kad šis gaminys neturi medžiagų ir gamybos defektų. Jeigu nustatomi medžiagų ar gamybos defektai arba padaryta žala dėl medžiagų ar gamybos defektų, pirkėjas turi teisę reikalauti sutaisyti gaminį arba pakeisti jį remiantis vietos įstatymais, reglamentuojančiais vartojimo prekių prekybą, taikomais šalyje, kurioje įsigytas gaminys.

Gamintojas prisiima atsakomybę už gaminio defektus, kurie nustatomi per vienerius metus nuo gaminio įsigijimo dienos.

Gamintojas neatsako už gaminio gedimus, jei aišku, kad defektą sukėlė:

- Naudojimas nesilaikant naudojimo instrukcijos.
- Kopėčių nevalymas, nepriežiūra, netinkamas remontas ir laikymas ne pagal instrukcijas.
- Gaminio permontavimas, konstrukcijos keitimas arba kiti išoriniai pažeidimai ar netyčiniai veiksmai.
- Netyčinė žala, kurią padarė kitas daiktas ar medžiaga.
- Per didelė apkrova.
- Remontas, kurį atliko neįgalios meistras, arba naudotos neoriginalios atsarginės dalys.
- Netinkamas montavimas.

Įprastas nusidėvėjimas nelaikomas defektu.

Reikalaujant garantinio aptarnavimo reikia pateikti pirkimo įrodymą. Pirkėjas turi informuoti pardavėją apie defektą, dėl kurio jis nori pateikti skundą, per pagrįstą laiką nuo defekto nustatymo arba perterminą, kuris nustatytas šalies, kurioje įsigytas gaminys, įstatymais.

1	Brīdinājums, iespējama krišana no platformas	platformas vienas puses, piemēram, urbšanas sāniski caur cietiem materiāliem
2	Plašāku informāciju, lūdzu, skatiet lietotāja rokasgrāmatā	
3	Pārbaudiet platformu pēc piegādes. Pirms katras lietošanas vizuāli pārbaudiet, vai platforma nav bojāta un ir drošas lietošanai. Nelietojiet bojātu platformu.	12 Izmantojot platformu, nepārvietojiet iekārtas, kas ir smagas vai grūti noturamas
4	Maksimālā kopējā slodze ir 150 kg, Zviedrijā maksimālā kopējā slodze ir 200-230 kg un maksimāli pieļaujami divi lietotāji	13 Kāpjot pa platformu, valkājiet piemērotus apavus
5	Izmantojiet platformu tikai uz līdzenas un stingras virsmas	14 Pārliecinieties, vai jūsu veselības stāvoklis ir piemērots, lai izmantotu platformu. Noteikts veselības stāvoklis vai medikamentu lietošana, kā arī alkohola vai narkotiku lietošana var izraisīt drošības riskus
6	Nemēģiniet aizsniegt pārāk tālu	15 Brīdinājums par elektrības bīstamību. Identificējiet jebkādas elektriskās strāvas riskus darba zonā, piemēram, gaisvadu līnijās vai citās atklātās elektroiekārtās, un neizmantojiet alumīnija platformu, ja pastāv elektrības bīstamība
7	Neuzstādiet platformu uz netīras virsmas	
8	Uz platformas drīkst atrasties ne vairāk kā viena persona, Zviedrijā platformu drīkst lietot divi lietotāji vienlaikus	16 Ja platforma tiek piegādāta ar stabilizatora stieņiem un lietotājam tie jāpiestiprina pirms pirmās lietošanas, tam ir jābūt uzrakstītam uz platformas un arī lietotāja instrukcijā
9	Kāpjot gan augšā, gan lejā, jāatrodas ar seju pret platformu	17 Platforma lietošanai mājās
10	Kāpjot augšā vai lejā pa platformu, stingri jāturas pie tās. Lietojiet papildus drošības pasākumus, ja turēties nav iespējams	18 Platforma profesionālai lietošanai
11	Izvairieties no darba, kas pārnēs slodzi uz	19 Pirms lietošanas pārlicinieties, ka eņģes ir bloķētas

Apsveicam ar Telesteps teleskopiskās platformas iegādi. Unikālie dizaina elementi nodrošina Telesteps platformas drošību un ērtību lietošanā. Pirms lietošanas, lūdzu, uzmanīgi izlasiet lietošanas, vadīšanas un apkopes instrukcijas.

Pirms lietošanas

- Ja platforma tiek piegādāta kopā ar stabilizatora stieņi(-iem), tie ir jāuzstāda pirms lietošanas.
- Pārbaudiet platformu pēc piegādes un pirms lietošanas, lai pārliecinātos par visu detaļu stāvokli un būšanu darba kārtībā.
- Nelietojiet bojātu platformu.
- Pārlicinieties, vai jūsu veselības stāvoklis ir piemērots, lai izmantotu platformu. Noteikts veselības stāvoklis vai medikamentu lietošana, kā arī alkohola vai narkotiku lietošana var izraisīt drošības riskus.
- Pārlicinieties, vai platforma ir piemērota uzdevumam.
- Noņemiet no platformas jebkādas netīrumus, piemēram, mitru krāsu, dubļus, eļļu vai sniegu.
- Profesionālai lietošanai jāveic riska novērtējums, ievērojot tās valsts likumdošanu, kurā platforma tiek lietota.
- Identificējiet jebkādas elektrības riskus darba zonā, piemēram, gaisvadu līnijās vai citās atklātās elektroiekārtās, un nelietojiet platformu vietās, kur pastāv elektriskās strāvas bīstamība.
- Pārlicinieties, ka visi bloķēšanas mehānismi visiem statņiem/pakāpieniem ir pārbaudīti un nofiksēti pirms lietošanas.
- Platforma jāizmanto/jāuzglabā temperatūrā no -20 līdz +60 grādiem °C.

Pirms lietošanas vienmēr pārbaudiet

- Statīvi (statņi) nav saliekti, sabojāti, saplaisājuši vai sarūsējuši.
- Teleskopiskie statņi, kas atrodas ap citu komponentu stiprinājuma punktiem, ir labā stāvoklī
- Stiprinājumi (parasti kniedes vai skrūves) nav pazuduši, nav vaļīgi vai sarūsējuši
- Pakāpieni nav pazuduši, vaļīgi, pārmērīgi nodiluši, sarūsējuši vai bojāti
- Eņģes starp priekšējām un aizmugurējām sekcijām nav bojātas, vaļīgas vai sarūsējušas
- Vadkronšteini nav pazuduši, bojāti, vaļīgi vai sarūsējuši, un pareizi piestiprināti pie fiksācijas stieņa
- Gumijas kājiņas un aizsarguzmavas nav pazudušas, vaļīgas, pārmērīgi nodilušas, sarūsējušas vai bojātas
- Fiksācijas uzgaļi nav bojāti vai sarūsējuši un darbojas pareizi

Ja kādā no iepriekš minētajām pārbaudēm ir atklātas kādas nepilnības, jūs nedrīkstat izmantot platformu.

A- Platformas izbīdīšana

Teleskopisko platformu var atvērt trīs dažādos augstumos. Pakāpieni, kas atrodas sadaļās, automātiski tiek bloķēti, kad jūs tos pagarināt.

1. Novietojiet platformu uz pamatnes un atveriet to. Pārlicinieties, vai vidus fiksators ir ieāķējies un fiksē platformu.
2. Atlokiet platformu, tā automātiski tiks fiksēta. Pārbaudiet, vai tā ir fiksēta.
3. Pagrieziet platformu pareizā stāvoklī. Platforma tagad ir pacelta līdz 1. līmenim.
4. Lai platformu paceltu līdz 2. līmenim, atveriet pakāpienu augšējo sekciju. Turiet platformu vienā galā, novietojot kāju uz apakšējā pakāpiena. Stingri pieturiet platformu un velciet to uz augšu vienlaikus turoties pie vidējā pakāpiena. Uzmanību! Bloķēšanas pogas ir fiksētas, kad tās atmetas pret stieņiem.
5. Lai atvērtu platformu līdz 3. līmenim, veiciet tādu pašu darbību kā iepriekš, atverot 2. līmeni.

B – Platformas sabīdīšana uz zemāku līmeni

Sabīdiet platformu uz 2. vai 1. līmeni šādi:

6. Atbloķējiet un saspiediet platformu vienā galā no apakšas uz augšu. Sāciet, atbrīvojot bīdāmās slēdzenes pašā apakšā. Atbrīvojiet slēdzenes vienu pēc otras, vienlaikus platformu ar otru roku.
7. Pakāpienu sekcija sabīdās, tiklīdz jūs atbrīvojat slēdzeni. Turiet platformu un ar abām rokām kontrolēti aizveriet sekciju.
8. Atbloķējiet arī platformas otru galu.
9. Pirms platformas izmantošanas pārbaudiet, vai visas izbīdītās platformas sekcijas ir nofiksētas.

C – Platformas sabīdīšana

10. Ja nepieciešams, notīriet platformu (skatiet informāciju zemāk).
11. Visa platforma ir atbloķēta, izmantojot bīdāmās pogas uz otrā apakšējā pakāpiena. Vienlaicīgi atbloķējiet tikai vienu bīdāmo pogu, kamēr stingri turat platformas stieni ar otru roku (lai tā nesabruktu no pašas svāra).
12. Rūpīgi aizveriet platformu, turot abas rokas uz stieņiem tādā veidā, lai nesaspiestu pirkstus.
13. Pagrieziet platformu uz pamatnes.
14. Bloķēšanas pogas atrodas platformas ārejā pusē. Nospiediet vienu bloķēšanas pogu, lai salocītu platformas vienu pusi. Veiciet to pašu platformas otrā pusē.
15. Paceliet vidējo fiksatoru un salieciet platformu. Turiet kājas abās pusēs, lai tās salocītos vidū. Uzmanību! Esiet uzmanīgi, lai nesaspiestu pirkstus.

Lietošana

- Ārpus Zviedrijas maksimālā kopējā slodze ir 150 kg. Zviedrijā vietējo noteikumu dēļ maksimālā kopējā slodze ir 230 kg un maksimāli ir pieļaujami 2 lietotāji.
- Izmantojiet platformu tikai uz stingras virsmas.
- Nemēģiniet aizsniegt pārāk tālu.
- Neuzstādiat platformu uz netīras virsmas.
- Uz platformas drīkst atrasties ne vairāk kā viena persona.
- Kāpjot augšā vai lejā pa platformu, stingri jāturas pie tās. Turieties pie platformas, kad strādājat uz tās, vai arī lietojiet papildus drošības pasākumus, ja turēties nav iespējams.
- Izvairieties no darba, kas pārnes slodzi uz platformas vienas puses, piemēram, urbšanas sāniski caur cietiem materiāliem.
- Izmantojot platformu, nepārvietojiet iekārtas, kas ir smagas vai grūti noturamas.
- Kāpjot pa platformas, valkājiet piemērotus apavus.
- Platforma jālieto tikai viegliem, īslaicīgiem darbiem (nogurums var izraisīt bīstamu situāciju).
- Neizmantojiet platformu ārā nelabvēlīgos laika apstākļos, piemēram, kad ir spēcīgs vējš.
- Novietojot platformu, ņemiet vērā sadursmes risku ar platformu, piemēram, ar gājējiem, transportlīdzekļiem vai durvīm. Darba zonā, kur iespējams, aizslēdziet logus un durvis (bet ne ugunsgrēka izejas).
- Nepārveidojiet platformas konstrukciju.
- Nepārvietojiet platformu, kamēr stāvat uz tām.
- Nelietojiet platformu netīriem darbiem vai netīrā vidē. Ja, piemēram, platforma tiek izmantotas mūrēšanai, betonēšanai vai krāsošanai, laika gaitā var kļūt sarežģīti saglabāt to tīrību, un teleskopiskā funkcija var mazināties.
- Šī platforma ir paredzēta profesionālai lietošanai.
- Pirms lietošanas pilnībā atveriet platformu.
- Izmantojiet platformu tikai ar ierobežojošām ierīcēm.

Tīrīšana

Drošības un funkcionālu apsvērumu dēļ platformai jābūt pastāvīgi tīrai, sevišķi teleskopiskajiem stieņiem un pakāpieniem. Netīrumi, skaidas, krāsas šļakatas, līmējošu materiālu atliekas utt. pēc katras lietošanas reizes pirms kāpņu sabīdīšanas jānoslauka vai jānomazgā. Tīrīšana jāveic ar lupatīņu, kas samitrināta ar nelielu šķaidītāja daudzumu. Ja nepieciešams, pēc tīrīšanas teleskopiskos stieņus var apstrādāt ar silikona izsmidzinātāju. Stieņus ir jāapsmidzina un jānoberž ar papīru vai dvieli. Platformai vienmēr jābūt sausai, lai putekļi netraucētu to funkcionalitāti.

Apkope un remontdarbi

Attiecīgos apkopes vai remontdarbus jāveic pilnvarotai darbnīcai, kura katrā atsevišķā gadījumā izmanto atbilstošus risinājumus. Lai iegūtu apkopes un remontdarbu pakalpojumus, lūdzu, sazinieties ar ražotāju vai izplatītāju.

Ja sāk nodilt gumijas kājiņas vai aizsarguzmavas, nomainiet tās, lai garantētu optimālu drošību. Platformu nedrīkst izmantot bez gumijas kājiņām (aizsardzība pret slīdēšanu) un aizsarguzmavām, kas neļauj putekļiem, izurbtajam materiālam vai līdzīgiem materiāliem nonākt teleskopiskajos stieņos. Jaunas kājiņas/aizsarguzmavas var iegūt no izplatītājā. Drošības apsvērumu dēļ var izmantot tikai oriģinālās rezerves daļas.

Ja vajadzīga apkope vai remonts, sazinieties ar izplatītāju, lai atrastu tuvākā pilnvarotā servisa partnera atrašanās vietu.

Transportēšana un glabāšana

Platforma vienmēr jānēsā un jātransportē pilnībā sabīdītas kompaktā formātā, lai pasargātu teleskopiskos stieņus no bojājumiem, kas var mazināt kāpņu funkcionalitāti.

Platforma jāglabā šādi:

- saudzējošos apstākļos (tur, kur nav pārāk augsts mitrums, pārmērīgs karstums, sildķermeņu tuvums utt.)
- bez apdraudējumiem, ko var radīt transportlīdzekļi, smagi priekšmeti vai piesārņojums,
- vietā, kur platforma netraucē un nerada pakļupšanas riskus,
- lai tās nevarētu viegli izmantot krimināliem mērķiem,
- pasargātas no nepilnvarotas lietošanas (piemēram, no bērniem), ja tās ilgstoši stāv uzstādītas (piemēram, būvobjektā).

Garantijas noteikumi

Ražotājs garantē, ka produktam nav materiāla un ražošanas defektu. Ja atklājas materiāla vai ražošanas defekti vai bojājumi, kas radušies materiāla vai ražošanas defektu dēļ (kas ir pierādāms), pircējam ir tiesības uz produkta remontu vai maiņu atbilstoši iegādes valsts likumiem par patēriņa preču iegādi.

Ražotājs uzņemas atbildību par produkta kļūmēm, kas radušās gada laikā kopš iegādes.

Ražotājs neuzņemas nekādu atbildību par produkta defektiem, ja ir liela iespējamība, ka defektu izraisījis kāds no šiem punktiem:

- Produkts netika lietots atbilstoši lietošanas pamācībai.
- Produkts netika tīrīts, apkopts, glabāts vai transportēts atbilstoši lietošanas pamācībai.
- Produkts tika pārbūvēts, modificēts vai tika bojāts ārējas ietekmes vai negadījuma rezultātā.
- Produkts tika pārāk daudz noslogots.
- Produktu remontēja neautorizēts servisa partneris vai tika izmantotas neoriģinālās daļas.
- Produkts tika nepareizi uzstādīts.

Normāla nolietojšanās nav uzskatāma par defektiem.

Garantijas prasību apmierināšanai nepieciešams iegādi apliecinošs dokuments. Pircējam jāinformē pārstāvis par reklamācijas defektu atbilstošā laika periodā pēc defekta atklāšanas vai laikā, kas noteikts iegādes valstī.

1	Twissija, Waqgħa minn pjattaforma	fuq pjattaformi, bħal tħaffir fil-ġenb ġo materjal solidu
2	Jekk jogħġbok ara l-manwal tal-utent għal aktar taġġirif	
3	Spezzjona l-pjattaforma wara l-kunsinna. Qabel kull użu, ivverifika viżwalment li l-pjattaforma m'għandhiex ħsara u li tista' tintuża b'mod sikur. M'għandekx tuża pjattaforma bilhsara	12 M'għandekx iġġorr taġġmir li hu tqil jew diffiċli biex timmanipula waqt li qed tuża l-pjattaforma
4	Tagħbija massima 150 kg. Fl-Iżvezja, ittagħbija massima totali hi ta' 200-230 kg u massimu ta' żewġ utenti	13 M'għandekx tilbes żraben mhux adattati meta titla' l-pjattaforma
5	M'għandekx tuża l-pjattaforma fuq diżlivell jew bażi li mhix soda	14 M'għandekx tuża l-pjattaforma jekk m'intix f'siktek. Ċertu kundizzjonijiet mediċi jew medicina, l-alkoħol jew l-abbuż ta' drogi jistgħu jagħmlu l-pjattaforma mhix sikura
6	Tipprova x tilhaq aktar milli suppost	15 Twissija, periklu mid-dawl. Identifika kull riskju ta' dawl fiż-żona ta' ħidma, bħal linji fuq rasek jew taġġmir ieħor tad-dawl espost, u tużax slielem talaluminju fejn hemm riskju ta' dawl
7	M'għandekx tiftaħ il-pjattaforma fuq art imniġġza	16 Jekk il-pjattaforma tiġi fornuta bi żbarri stabilizzaturi u dawn l-iżbarri jridu jiġu mwahħla mill-utent qabel l-ewwel użu dan għandu jiġi deskritt fuq il-pjattaforma u fl-istruzzjonijiet talutent
8	Massimu ta' utent wieħed. Fl-Iżvezja l-pjattaforma hi approvata għal żewġ utenti flistess ħin	17 Pjattaforma għall-użu domestiku
9	M'għandekx titla' jew tinzel għajr meta tkun wiċċek mal-pjattaforma	18 Pjattaforma għall-użu professjonali
10	Żomm qabda tajba fuq il-pjattaforma meta titla'/tinzel. Hu prekawzjonijiet addizzjonali ta' sikurezza jekk ma tistax	19 Iżgura li ċ-ċappetti jkunu msakkra qabel ma tuża
11	Evita xogħol li jimponi taġġbija fil-ġenb	

MT

Nifirhulek għax-xirja tiegħek tal-pjattaforma teleskopika ta' Telesteps. Il-karatteristiċi uniċi taddizzinn jiżguraw li l-pjattaforma ta' Telesteps tkun sikura u faċli biex tuża. Qabel ma tuża, jekk jogħġbok aqra l-istruzzjonijiet bir-reqqa dwar kif għandek tuża, timmanniġġja u żzomm il-pjattaforma tiegħek.

Qabel ma tuża

- Jekk il-pjattaforma tiġi fornuta bi żbarr(a/i) stabilizzatriċi/stabilizzaturi, l-iżbarr(a/i) għand(ha/hom) titwaħħal/jitwaħħlu mill-utent qabel ma tintuża l-pjattaforma.
- Spezzjona l-pjattaforma wara l-forniment u qabel ma tuża biex tikkonferma lkundizzjoni u t-thaddim tal-partijiet kollha.
- M'għandekx tuża pjattaforma bil-ħsara
- Izgura li inti f'siktekk biżżejjed li tista' tuża pjattaforma teleskopika. Ċertu kundizzjonijiet mediċi jew mediċina, l-alkoħol jew l-abbuż ta' drogi jistgħu jagħmlu lpjattaforma mhix sikura
- Izgura li l-pjattaforma tkun adattata għax-xogħol.
- Neħhi kull tniġġiż minn fuq il-pjattaforma bħal żebgħa niedja, tajn, żejt jew borra.
- Għall-użu professjonali għandha tittiehed stima tar-riskju li tirrispetta l-leġislazzjoni tal-pajjiż fejn jintuża.
- Identifika kull riskju ta' dawl fiż-żona tax-xogħol, bħal-linji fuq rasek jew tagħmir ieħor tad-dawl espost, u tużax il-pjattaforma fejn hemm riskji ta' dawl
- Kun żgur li l-mekkanizmi li jsakkru għall-iskaluni/turġien kollha estiżi jiġu ċċekkjati u msakkra qabel l-użu.
- Il-pjattaforma għandha tintuża/tinzamm f'temperaturi ta' bejn -20 - +60 grad C.

Qabel tuża, dejjem iċċekkja

- Il-paranti (il-partijiet weqfin) li ma jkunux milwija, immejla, mibruma, mgħattna, imxaqqa jew imsadda.
- It-tubi teleskopici madwar il-punti t'iffissar għal komponenti oħrajn jinsabu f'kundizzjoni tajba.
- It-twaħħil (generalment rivits, viti jew boltijiet) mhumiex nieqsa, maħlula jew imsadda
- Mhemmx skaluni nieqsa, imħollija, eċċessivament deterjorati, imsadda jew danneġġjati
- Ċappetti bejn is-sezzjonijiet ta' quddiem u ta' wara m'għandhomx ħsara, huma mħollija jew imsadda.
- Brekits ta' gwida mhumiex nieqsa, bil-ħsara, imħollija jew imsadda u jaqdbu sew fuq il-parant korrispondenti
- Saqajn tal-lastku u tappijiet tat-truf mhumiex nieqsa, imħollija, deterjorati eċċessivament, imsadda jew bil-ħsara.
- Lukketti li jagħlqu m'għandhomx ħsara u jiffunzjonaw b'mod korrett.

Jekk xi wieħed minn dawn il-verifiċi ma jistgħux jiġu sodisfatti, inti M'GħANDEKX tuża lpjattaforma.

A- Biex tiftaħ il-pjattaforma

Il-pjattaforma teleskopika tista' tinftaħ fi tliet tulijiet differenti. L-iskaluni li jinsabu f'sezzjonijiet, jijsakkru b'mod awtomatiku meta testendihom.

1. Qiegħed il-pjattaforma fuq dahra u ttwiha 'l barra. Iċċekkja li l-qabda tan-nofs tigganċja u tagħlaq il-pjattaforma.
2. Itwi 'l barra l-pjattaforma li tissakkra b'mod awtomatiku. Ivverifika li hi msakkra.
3. Dawwar il-pjattaforma dahra 'l isfel. Il-pjattaforma issa hija mgħollija għal livell 1
4. Biex tiftaħ il-pjattaforma f'livell 2 iftaħ it-taqsima li tinsab fuq nett tal-iskaluni. Żomm sew il-pjattaforma fuq naħa waħda b'sieq fuq l-iskaluna ta' taht. Ara li jkollok qabda sew tal-pjattaforma u iġbed 'il fuq fl-istess waqt li żżomm mal-iskaluna tannofs.
N.B. Il-buttni li jsakkru huma msakkra meta jikklikkjaw kontra t-butni.
5. Sabiex tiftaħ il-pjattaforma għal-livell 3 wettaq l-istess stadju bħal hawn fuq meta tiftaħ fuq livell 2.

B – Biex tbaxxi l-pjattaforma

Niżżel il-pjattaforma għal livell 2 jew livell 1 kif ġej:

- Iftaħ u rassass il-pjattaforma fuq naħa waħda mill-qiegħ 'il fuq. Ibda billi tirrilaxxa sserraturi li jiżżerzqu fil-qiegħ nett. Irrilaxxa sokra waħda kull darba, waqt li żżomm il-pjattaforma bl-id l-oħra.
- It-taqsim tal-iskaluni tintewa hekk kif tirrilaxxa is-sokra. Żomm il-pjattaforma u aghlaq is-sezzjoni f' manjiera kkontrollata biż-żewġ idejn.
- Irrilaxxa u kkollassa l-pjattaforma fit-tarf l-ieħor tal-pjattaforma wkoll.
- Ivverifika li t-taqsimiet tal-pjattaforma estiza jkunu msakkra qabel ma tuża l-pjattaforma.

Ċ – Biex taghlaq il-pjattaforma

- Naddaf il-pjattaforma jekk meħtieġ (ara taħt).
- Il-pjattaforma kollha ma tibqax imsakkra meta tuża l-buttuni li jiżżerzqu fuq it-tieni skaluna mill-qiegħ. Iftaħ buttuna ta' serratura li tiżzerżaq waħda wara l-oħra waqt li żżomm il-parant tal-pjattaforma f'pożizzjoni wieqfa bl-id l-oħra (sabiex ma tikkollassax bil-piż tagħha stess).
- Aghlaq il-pjattaforma b'attenzjoni billi żżomm idejk it-tnejn fuq il-parant b' mod li ma taqbadx subgħajk.
- Dawwar il-pjattaforma fuq dahra.
- Il-buttuni tas-serratura huma fuq in-naħa ta' barra tal-pjattaforma. Aghfas buttuna tasserratura waħda biex titwi naħa waħda tal-pjattaforma. Aghmel l-istess fuq in-naħa l-oħra tal-pjattaforma.
- Żomm il-qabda tan-nofs u zomm il-pjattaforma flimkien. Żomm ir-riġlen taż-żewġ naħat 'il ġewwa sabiex jintwew min-nofs. N.B. Oqgħod attent li ma taqbadx subgħajk.

Użu

- It-tagħbija massima totali hi ta' 150 kg barra mill-Iżvezja. Fl-Iżvezja minhabba regolamenti domestiċi t-tagħbija massima totali hi ta' 230 kg għal massimu ta' 2 utenti.
- M'għandekx tuża l-pjattaforma fuq uċuħ li mhumiex sodi.
- Tipprovax tilhaq aktar milli suppost
- M'għandekx tqiegħed il-pjattaforma f'art imniġġza.
- Massimu ta' persuna waħda fuq il-pjattaforma fi kwalunkwe ħin.
- Ara li jkollok qabda tajba fuq il-pjattaforma meta titla' u tinzel. Ibqa' żżomm idejk mal-maqbad waqt li qed taħdem minfuq pjattaforma jew ħu prekawzjonijiet addizzjonali ta' sikurezza jekk ma tistax.
- Evita xogħol li jimponi tagħbija fil-ġenb fuq pjattaformi, bħal taffir fil-ġenb ġo materjal solidu.
- M'għandekx iġġorr tagħmir li hu tqil jew diffiċli biex timmaniġġja waqt li qed tuża l-pjattaforma.
- Ilbes żarbutun adattat meta titla' l-pjattaforma.
- Il-pjattaformi għandhom jintużaw biss għal xogħol ħafif fuq tul ta' żmien qasir (Igħeja hija riskju).
- M'għandekx tuża l-pjattaforma fuq barra f'kundizzjonijiet ta' temp avvers, bħal riħ qawwi.
- Meta tqiegħed il-pjattaforma kkonisidra r-riskju ta' kollizzjoni mal-pjattaforma eż. minn pedestrians, vetturi jew bibien. Bibien ta' sikurezza (frug f'każ ta' nriren) u tweiqi meta possibbli, fiz-żona ta' ħidma.
- M'għandekx timmodifika d-dizinn tal-pjattaforma.
- Icċaqlaqx pjattaforma meta tkun bil-wieqfa fuqu.
- M'għandekx tuża l-pjattaforma għal xogħol maħmuġ jew f'ambjent maħmuġ. Jekk, pereżempju, il-pjattaforma tintuża għat-tqegħid ta' briks, biex jitqiegħed il-konkrit jew biex tiżbogħ, maż-żmien jista' jkun diffiċli li żżommu nadif, li jimpedixxi l-funzjoni teleskopika.
- Din il-pjattaforma hi għall-użu professjonali.
- Iftaħ il-pjattaforma kollha qabel ma' tuża.
- Uża l-pjattaforma bid-dispożittivi restringenti mqabbdha biss.

Tindif

Għal raġunijiet ta' sikurezza u funzjonalità l-pjattaforma, il-paranti u l-iskaluni b' mod partikolari, għandhom dejjem jinżammu nodfa. Hmieġ, laqx, dbabar taż-zebġha, kolla, għandhom jintmesħu qabel mal-pjattaforma tinghalaq. Naddaf il-pjattaforma billi tuża biċċa b'ammont żgħir ta' solvent. Jekk meħtieġ, meta nadif, it-tubi teleskopici jistgħu jiġu trattati bi sprej tas-silikon. Isprejja fit-tubu u imsaħ sakemm jixxotta. Il-pjattaforma dejjem għandha tinżamm xotta sabiex it-trab ma jimpedixxi l-funzjonalità tagħha.

Servizz u manutenzjoni

Kwalunkwe servis jew xogħol ta' tiswija għandu dejjem isir f'hanut tax-xogħol tas-servis awtorizzat li jistabilixxi azzjoni adattata f'kull każ individwali. Jekk jogħġbok ikkuntattja lproduttur jew fornitur għal servis u manutenzjoni.

Jekk is-saqajn tal-lastku jew it-tappijiet tat-truf qed jitherrew, ibdilhom għall-aħjar sikurezza. Qatt m'għandek tuża l-pjattaforma mingħajr saqajn tal-lastku (protezzjoni miż-zlieq) u t-tappijiet tat-truf biex tevita li t-trab, laqx tal-metall jew simili milli jidhlu għot-tubi. Saqajn ġodda/tappijiet tat-truf jistgħu jinkisbu mingħand bejjieġha bl-innut. Spare parts originali biss għandhom jintużaw għal raġunijiet ta' sikurezza.

F'każ ta' manutenzjoni jew tiswija kkuntattja lill-bejjieġh bl-innut tiegħek biex issib il-post tal-eqreb aġent awtorizzat hejck.

Trasport u hażna

Dejjem gorr u ttrasporta l-pjattaforma magħluqa sew u b' mod kumpatt biex tipproteġi t-tubi teleskopici minn kull ħsara li tista tpedixxi l-funzjonalità tal-pjattaforma.

Il-pjattaforma għandha tinhażen:

- 'Il bogħod minn żoni fejn il-kundizzjoni tagħha tista' tiddeterjora aktar malajr (pe. umdità, sħana eċċessiva, espost għall-elementi)
- Fejn ma tistax isirliha ħsara minn vejturi, oġġetti tqal jew kontaminanti.
- Fejn ma jistax ikun hemm xi periklu ta' tfixkil jew ostruzzjoni.
- Fejn ma tistax tiġi faċilment użata għal skopijiet kriminali.
- Pożizzjonat b' mod permanenti (eż. impalkatura), u/jew imqabbad ma' tixbit mhux awtorizzat (eż. mit-tfal)

Kundizzjonijiet tal-garanzija

Il-manifattur jiggarantixxi li l-prodott huwa ħieles minn materjal jew difetti filproduzzjoni. Jekk il-materjal jew id-difetti fil-produzzjoni, jew il-ħsara hija dovuta għal materjal jew id-difetti fil-produzzjoni, jew il-ħsara tista' tiġi provata ix-xerrej hu intitolat li jkollu l-prodott imsewwi jew mibdul b'konformità mal-liġijiet lokali rigward bejgħ ta' oġġetti tal-konsumatur fil-pajjiż tax-xiri.

Il-manifattur hu responsabbli għal difetti fil-prodott, għal sena waħda mid-data tax-xiri.

Il-manifattur mhux responsabbli għal difetti fil-prodott, jekk ikun ċar li d-difett mhux dovut minnu.

- Mhux qed jintuża kif deskritt fl-istruzzjonijiet.
- Ma jtnaddafx, ma jingħatax kura, mhux mantenut, maħzun jew trasportat b'konformità mal-istruzzjonijiet.
- Mhux mibni mill-ġdid, modifikat jew suġġettat għal ħsara barranija jew incidenti, li ssirli ħsara mhux bi ħsieb minn kwalunkwe oġġett jew sustanza.
- Ikollok tagħbija aktar milli suppost
- Li jiġi msewwi minn aġent mhux awtorizzat jew jekk ma jintużawx spare parts originali.
- Ma jitiqieghedx kif suppost.

Ix-xedd u l-kedd normali mhux ikkonsidrat bhala difett.

Il-prova tax-xiri trid tiġi pprezentata għal kull talba ta' garanzija. Jekk ix-xerrej jixtieq jaġġmel xi talba rigward xi difett, il-bejjieġh bl-innut għandu javża dwar id-difett fi żmien raġonevoli minn meta d-difett jiġi skopert, jew fil-perijodu ta' żmien regolat mill-pajjiż fejn inxtara.

1 Waarschuwing, van platform vallen	zoals zijwaarts boren door vaste materialen
2 Raadpleeg de gebruikershandleiding voor meer informatie	12 Draag bij gebruik van het platform geen uitrusting die zwaar of moeilijk te hanteren is
3 Inspecteer het platform na levering. Voer voor gebruik een visuele inspectie uit om te controleren of het platform niet beschadigd is en veilig is om te gebruiken. Een beschadigd platform niet gebruiken	13 Gebruik geen ongeschikt schoeisel bij het beklimmen van het platform
4 Maximale belasting: 150 kg. In Zweden, maximale totale belasting van 200-230 kg en maximaal twee gebruikers	14 Geen platform gebruiken als u niet in goede conditie bent. Bepaalde medische aandoeningen of medicatie, alcohol- of drugsgebruik kunnen gebruik van een platform onveilig maken
5 Gebruik het platform niet op een ongelijkmatige of instabiele ondergrond	15 Waarschuwing, elektrisch gevaar. Identificeer eventuele elektrische risico's in het werkgebied, zoals overhangende leidingen of andere blootliggende elektrische apparatuur, en gebruik geen aluminium ladders bij elektrische risico's
6 Reik niet te ver	
7 Open het platform niet op een vervuilde ondergrond	
8 Maximaal één gebruiker. In Zweden is het platform goedgekeurd voor twee gelijktijdige gebruikers	16 Als een platform wordt geleverd met stabilisatiestangen die voor het eerste gebruik door de gebruiker bevestigd moeten worden, wordt dit beschreven op het platform en in de gebruiksaanwijzing
9 Het platform alleen op of af gaan met uw gezicht naar het platform	17 Platform voor huishoudelijk gebruik
10 Houd altijd een goede greep op het platform bij het beklimmen/af dalen. Neem aanvullende veiligheidsmaatregelen als dat niet mogelijk is	18 Platform voor professioneel gebruik
11 Vermijd werkzaamheden die leiden tot een zijwaartse belasting van platforms,	19 Controleer voor gebruik of de scharnieren vergrendeld zijn

NL

Van harte gefeliciteerd met uw aankoop van een telescopisch platform van Telesteps. Dankzij het unieke ontwerp is een Telesteps-platform veilig en gemakkelijk te gebruiken. Lees voor gebruik de instructies zorgvuldig door met betrekking tot het gebruiken, hanteren en onderhouden van uw platform.

VOOR GEBRUIK

- Als het platform geleverd wordt met stabilisatiestangen, moeten de stangen voor gebruik van het platform door de gebruiker bevestigd worden.
- Inspecteer het platform na levering en voor gebruik om de toestand en werking van alle onderdelen te bevestigen.
- Een beschadigd platform niet gebruiken.
- Zorg dat u in goede conditie bent om een telescopisch platform te gebruiken. Bepaalde medische aandoeningen of medicatie, alcohol- of drugsgebruik kunnen gebruik van een platform onveilig maken.
- Zorg dat het platform geschikt is voor de taak.
- Verwijder eventueel vuil van het platform zoals natte verf, modder, olie of sneeuw.
- Voor professioneel gebruik moet een risicobeoordeling worden uitgevoerd in overeenstemming met de wetgeving van het land van gebruik.
- Identificeer eventuele elektrische risico's in het werkgebied, zoals overhangende leidingen of andere blootliggende elektrische apparatuur, en gebruik het platform niet bij elektrische risico's.
- Zorg dat alle vergrendelingsmechanismen van alle uitgeschoven sporten/treden gecontroleerd en vergrendeld zijn.
- Het platform moet worden gebruikt en opgeslagen bij een temperatuur van -20 tot +60 °C.

ALTIJD CONTROLEREN VOOR GEBRUIK

- De stijlen (bomen) zijn niet verbogen, verdraaid, gedeukt, gescheurd of gecorrodeerd
- De telescopische buizen rond de bevestigingspunten voor andere onderdelen verkeren in goede conditie
- Bevestigingen (doorgaans klinknagels, schroeven of bouten) mogen niet ontbreken, los zitten of gecorrodeerd zijn
- Sporten mogen niet ontbreken, los zitten, buitengewoon versleten, gecorrodeerd of beschadigd zijn
- Scharnieren tussen het voorste en achterste gedeelte mogen niet los zitten, beschadigd of gecorrodeerd zijn
- Geleidingsbeugels mogen niet ontbreken, los zitten, beschadigd of gecorrodeerd zijn, en grijpen goed in op de bijbehorende stijl
- Rubberen voetjes en einddoppen mogen niet ontbreken, los zitten, buitengewoon versleten, gecorrodeerd of beschadigd zijn
- Vergrendelingen zijn niet beschadigd of gecorrodeerd en werken correct

Als aan een van de bovenstaande controlepunten niet volledig wordt voldaan, mag u het platform NIET gebruiken.

A- HET PLATFORM OPZETTEN

Het telescopische platform kan op drie verschillende hoogtes worden opgezet. De in secties onderverdeelde sporten vergrendelen automatisch bij het uitschuiven.

1. Leg het platform ondersteboven en klap het uit. Zorg dat de middelste vergrendeling inhaakt en het platform vergrendelt.
2. Klap het platform uit, het wordt automatisch vergrendeld. Controleer of het vergrendeld is.
3. Zet het platform rechtop. Het platform is nu opgezet op niveau 1.
4. Om het platform op te zetten op niveau 2 schuift u de bovenste laddersectie uit. Houd het platform aan één kant stil met een voet op de onderste sport. Grijp het platform stevig beet en trek het omhoog terwijl u de middelste sport tegenhoudt. Let op! De vergrendelingsknoppen vergrendeld wanneer ze tegen de buis klikken.
5. Om het platform op te zetten op niveau 3 voert u dezelfde stappen uit als bij het uitschuiven tot niveau 2 zoals hierboven beschreven.

B – HET PLATFORM VERLAGEN

Breng het platform als volgt omlaag tot niveau 2 of niveau 1:

6. Het platform aan één kant van onderaf aan ontgrendelen en inschuiven. Begin door de schuifvergrendelingen helemaal onderaan los te maken. Maak één vergrendeling per keer los terwijl u het platform met uw andere hand vasthoudt.
7. De laddersectie schuift in zodra u de vergrendeling losmaakt. Houd het platform vast en schuif de sectie met beide handen gecontroleerd in.
8. Het platform ook aan de andere kant ontgrendelen en inschuiven.
9. Controleer of alle uitgeschoven platformsecties vergrendeld zijn voordat u het platform gebruikt.

C – HET PLATFORM INKLAPPEN

10. Maak het platform schoon indien nodig (zie onder).
11. Ontgrendel het volledige platform met de schuifknoppen op de tweede sport van onderen. Ontgrendel één schuifknop per keer terwijl u de stijl van het rechtop staande platform met uw andere hand vasthoudt (zodat het niet door zijn eigen gewicht inschuift).
12. Schuif het platform zorgvuldig in door beide handen op de sporten te zetten, op zo'n manier dat uw vingers niet klem komen te zitten.
13. Keer het platform ondersteboven.
14. De vergrendelingsknoppen zitten aan de buitenkant van het platform. Druk op één vergrendelingsknop om één kant van het platform in te klappen. Doe hetzelfde aan de andere kant van het platform.
15. Houd de middelste vergrendeling omhoog en klap het platform in elkaar. Houd de poten aan beide kanten tegen zodat ze naar het midden toe vouwen. Let op! Wees voorzichtig zodat uw vingers niet klem komen te zitten.

GEBRUIK

- De maximale totale belasting is 150 kg buiten Zweden. In Zweden is de maximale totale belasting 230 kg conform plaatselijke regelgeving, met maximaal 2 gebruikers
- Gebruik het platform niet op een instabiele ondergrond.
- Reik niet te ver.
- Zet het platform niet op een vervuilde ondergrond.
- Maximaal één persoon tegelijk op het platform
- Houd een goede greep op het platform bij het beklimmen en afdalen. Zorg voor houvast bij het werken op een platform en neem anders aanvullende veiligheidsmaatregelen.
- Vermijd werkzaamheden die leiden tot een zijwaartse belasting van platforms, zoals zijwaarts boren door vaste materialen.
- Draag bij gebruik van het platform geen uitrusting die zwaar of moeilijk te hanteren is.
- Draag geschikt schoeisel bij het beklimmen van het platform.
- Platforms mogen alleen worden gebruikt voor lichte werkzaamheden van korte duur (vermoeidheid is een risico).
- Gebruik het platform niet buiten bij slechte weersomstandigheden zoals harde wind.
- Houd bij het positioneren van het platform rekening met het risico van stoten tegen het platform, bijvoorbeeld door voetgangers, voertuigen of deuren. Zet waar mogelijk deuren en ramen in het werkgebied vast (behalve nooduitgangen).
- Gebruik de ladder niet als brug.
- Pas het ontwerp van de ladder niet aan.

- Pas het ontwerp van het platform niet aan.
- Verplaats het platform niet terwijl u erop staat.
- Gebruik het platform niet voor vieze werkzaamheden in een vieze omgeving. Als het platform bijvoorbeeld wordt gebruikt voor metselen, beton storten of verven, kan het na verloop van tijd moeilijk zijn om de ladder schoon te houden, wat nadelig is voor de telescopische functie.
- Dit platform is voor professioneel gebruik.
- Het platform voor gebruik volledig openzetten.
- Het platform alleen gebruiken met vastgezette vergrendeling.

SCHOONMAKEN

Voor veiligheid en functionaliteit moet het platform, met name de stijlen en sporten, altijd goed schoon worden gehouden. Vuil, vijsel, verfspatten, lijm, enz. moet altijd worden afgenomen voordat het platform wordt gesloten. Maak het platform schoon met een doek en een kleine hoeveelheid oplosmiddelen. Indien nodig kunnen de telescopische buizen wanneer ze schoon zijn worden behandeld met siliconenspray. Spuit de buizen in en veeg ze schoon. Het platform moet altijd droog blijven zodat stof de functionaliteit niet belemmert.

SERVICE EN ONDERHOUD

Alle onderhouds- en reparatiewerkzaamheden moeten worden uitgevoerd door een geautoriseerde servicewerkplaats, waar voor elk geval een geschikte actie wordt bepaald. Neem contact op met de fabrikant of distributeur voor service en onderhoud.

Als rubberen voetjes of einddoppen versleten raken, vervangt u deze voor optimale veiligheid.

Gebruik het platform nooit zonder rubberen voetjes (glijbeveiliging) en einddoppen om te voorkomen dat stof, metalen deeltjes en dergelijke in de buizen komen. Nieuwe voetjes/einddoppen zijn verkrijgbaar bij verkopers. Omwille van de veiligheid mogen alleen originele reserveonderdelen worden gebruikt.

Neem voor onderhoud of reparatie contact op met uw verkoper voor de locatie van de dichtstbijzijnde geautoriseerde servicepartner.

TRANSPORT EN OPSLAG

Draag en vervoer het platform altijd volledig gesloten en ingeschoven om de telescopische buizen te beschermen tegen beschadigingen die van invloed kunnen zijn op de werking van het platform.

Het platform moet worden opgeslagen:

- Uit de buurt van omgevingen waar de conditie snel achteruit kan gaan (zoals vocht, uitzonderlijke hitte, blootgesteld aan de elementen)
- Waar hij niet kan worden beschadigd door voertuigen, zware voorwerpen of vuil.
- Waar hij geen struikelgevaar of obstakel vormt.
- Waar hij niet gemakkelijk kan worden gebruikt voor criminele activiteiten.
- Permanent opgezet (bijv. steigers), en/of beveiligd tegen ongeautoriseerde beklimming (bijv. door kinderen)

GARANTIEVOORWAARDEN

De fabrikant garandeert dat het product vrij is van fouten in materiaal of fabricage. Indien fouten in materiaal of fabricage, of schade als gevolg van fouten in materiaal of fabricage bewezen kunnen worden, is de koper gerechtigd om het product te laten repareren of vervangen in overeenstemming met plaatselijke wetgeving met betrekking tot de verkoop van consumentenartikelen in het land van aankoop.

De fabrikant is aansprakelijk voor fouten in het product gedurende één jaar vanaf de datum van aankoop.

De fabrikant is niet aansprakelijk voor fouten in het product als het duidelijk is dat de fout het gevolg is van:

- Niet gebruikt in overeenstemming met de instructies
- Niet schoongemaakt, verzorgd, onderhouden, opgeslagen of vervoerd in overeenstemming met de instructies
- Reviseren, aanpassen, of onbedoelde schade als gevolg van beschadiging of ongeluk van buitenaf door een voorwerp of substantie
- Overbelasting
- Reparatie door een niet-geautoriseerde servicepartner of bij gebruik van niet-originele reserveonderdelen
- Onjuiste opstelling

Normale slijtage wordt niet beschouwd als een fout.

Een aankoopbewijs moet altijd worden overhandigd bij eventuele garantieclaims. Als de koper een claim wil indienen met betrekking tot een fout, moet de verkoper op de hoogte worden gebracht van de fout binnen een redelijke termijn na ontdekking van de fout, of binnen de tijdsperiode overeenkomstig de regelgeving van het land van aankoop.

1	Advarsel, fall fra plattform	eksempel ved boring fra siden gjennom harde materialer
2	Se bruksanvisningen for mer informasjon	
3	Inspiser plattformen når du mottar den. Før hver gangs bruk må man sjekke at plattformen er uskadd og trygg å bruke. Ikke bruk en skadet plattform	12 Ikke bær tungt utstyr eller utstyr som er vanskelig å håndtere, mens du står på plattformen
4	Maksimalt tillatt last: 150 kg I Sverige er maksimal tillatt last 200–230 kg og maksimalt to brukere	13 Bruk passende sko når du klatrer opp på plattformen.
5	Ikke bruk plattformen på ujevnt eller ustødig underlag	14 Ikke bruk plattformen hvis du ikke er i god fysisk form. Visse medisinske tilstander og bruk av visse legemidler, alkohol og narkotiske stoffer kan gjøre det utrygt å bruke plattformen.
6	Ikke strekk deg for langt	15 Advarsel, strømfare. Identifiser eventuell strømfare på arbeidsplassen, for eksempel hengende kabler eller eksponert elektrisk utstyr, og ikke bruk aluminiumsstiger på steder der det forekommer strømfare
7	Ikke sett opp plattformen på sølete bakke	16 Dersom en plattform leveres med stabiliserende stenger som bør festes før de tas i bruk, skal dette stå beskrevet på plattformen og i bruksanvisningen.
8	Maksimalt én bruker I Sverige er plattformen godkjent for to samtidige brukere.	17 Plattform til hjemmebruk
9	Vær vendt mot plattformen når du klatrer opp eller ned på den	18 Plattform til profesjonell bruk
10	Hold deg godt fast i plattformen når du klatrer opp og ned. Ta ytterligere forholdsregler dersom dette er umulig.	19 Pass på at hengslene er låst før bruk
11	Unngå å arbeide på en slik måte at plattformen belastes fra en av sidene, for	

Gratulerer med kjøp av teleskopplattform fra Telesteps! Telesteps-plattformens unike funksjoner gjør den enkel og trygg å bruke. Les bruksanvisningen nøye før du begynner å bruke plattformen, for å se hvordan den skal brukes, håndteres og vedlikeholdes.

FØR BRUK

- Dersom plattformen leveres med stabiliseringsstang/-stenger, må brukeren feste disse før bruk.
- Inspiser plattformen etter mottak og før bruk for å sjekke tilstanden og at alle delene fungerer.
- Ikke bruk en skadet plattform.
- Forsikre deg om at du er i god nok fysisk form til å bruke teleskopplattformen. Visse medisinske tilstander og bruk av visse legemidler, alkohol og narkotiske stoffer kan gjøre det utrygt å bruke plattformen.
- Forsikre deg om at plattformen egner seg for oppgaven.
- Fjern skitt og søl fra plattformen, for eksempel våt maling, leire, olje og snø.
- Før profesjonell bruk bør det utføres en risikovurdering i henhold til lovgivningen i det landet produktet skal brukes i.
- Identifiser eventuell strømfare på arbeidsplassen, for eksempel hengende kabler eller eksponert elektrisk utstyr, og ikke bruk plattformen på steder der det forekommer strømfare.
- Pass på at alle låsemekanismer for utstikkende stigetrinn kontrolleres og låses før bruk.
- Plattformen skal brukes/oppbevares i temperaturer mellom -20 og +60 °C.

SJEKK ALLTID DETTE FØR BRUK

- At teleskoprørene ikke er bøyd, vridd, hakkete, sprukne eller rustet
- At teleskoprørene rundt festepunkter for andre komponenter er i god stand
- At festeanordninger (normalt nagler, skruer eller bolter) verken mangler eller er løse eller rustet
- At ingen stigetrinn mangler eller er løse, svært slitt, rustet eller skadet
- At hengslene mellom fremre og bakre seksjoner er ikke skadet, løse eller rustne
- At styringsbrakettene verken mangler eller er skadet, løse eller rustne, og at de festes korrekt på tilhørende teleskoprør
- At gummiføttene og sluttstykkene verken mangler eller er løse, meget slitte, rustne eller skadet
- At låsebøyelene er uskadet, ikke rustne og fungerer korrekt.

Verd mangler i de ovennevnte punktene bør du **IKKE** bruke plattformen.

A- ÅPNE PLATTFORMEN

Teleskopplattformen kan åpnes til tre forskjellige høyder. Trinnene, som befinner seg i seksjoner, låses automatisk når du trekker dem ut.

1. Legg plattformen på ryggen og fold den ut. Pass på at de midtre bøyelene griper inn i og låser plattformen.
2. Fold ut plattformen, som så skal låse seg automatisk. Sjekk at den er låst.
3. Snu plattformen med rett side opp. Plattformen er nå hevet til nivå 1.
4. For å åpne plattformen til nivå 2 må du åpne den øverste trinnseksjonen. Hold plattformen stille i én ende med en fot på det nederste trinnet. Ta godt tak i plattformen og trekk oppover, samtidig som du holder mot det midterste trinnet. OBS! Låseknappene låses når de smetter mot rørene.
5. For å åpne plattformen til nivå 3 må du utføre samme punkt som nevnt ovenfor, da du åpnet den til nivå 2.

B – SENKE PLATTFORMEN

Slik senker du plattformen til nivå 2 eller nivå 1:

6. Lås opp og slå sammen plattformen i én ende, nedenfra og opp. Start ved å frigjøre de nederste skyvelåsene. Frigjør én lås om gangen mens du holder i plattformen med den andre hånden.
7. Trinnseksjonen foldes ut så snart du frigjør låsen. Hold fast i plattformen og lukk seksjonen på en kontrollert måte med begge hender.
8. Frigjør og slå sammen plattformen også i den andre enden.
9. Sjekk at alle uttrukne plattformseksjoner er låst før du bruker plattformen.

C – LUKKE PLATTFORMEN

10. Rengjør plattformen ved behov (se nedenfor).
11. Hele plattformen kan låses opp ved å bruke skyveknappene på nest nederste trinn. Lås opp én skyveknapp om gangen mens du holder i røret til den oppreiste plattformen med den andre hånden (slik at den ikke slår seg sammen av sin egen vekt).
12. Lukk plattformen forsiktig ved å holde begge hender på rørene på en slik måte at fingrene dine ikke kommer i klem.
13. Legg plattformen på ryggen.
14. Du finner låseknappene på utsiden av plattformen. Trykk inn én låseknapp for å folde ut én side av plattformen. Gjør det samme på motsatt side av plattformen.
15. Hold oppe midtre bøyle og legg sammen plattformen. Hold i beina på begge sider, slik at de foldes inn mot midten. OBS! Vær forsiktig så du ikke får fingrene i klem.

BRUK

- Maksimalt tillatt last utenfor Sverige er 150 kg. Svenske forskrifter åpner for tillatt maksimal belastning på 230 kg og maksimalt to brukere.
- Ikke bruk plattformen på et ustødig underlag.
- Ikke strekk deg for langt.
- Ikke sett opp plattformen på en sølete bakke.
- Det må aldri stå flere enn én person på plattformen om gangen.
- Hold deg godt fast i plattformen når du klatrer opp og ned av den. Hold deg alltid fast i plattformen med minst én hånd eller bruk andre forholdsregler hvis dette er umulig.
- Unngå å arbeide på en slik måte at plattformen belastes fra en av sidene, for eksempel ved boring fra siden gjennom harde materialer.
- Ikke bær tungt utstyr eller utstyr som er vanskelig å håndtere, mens du står på plattformen.
- Bruk alltid passende sko når du skal klatre opp på en plattform.
- Plattformen skal kun brukes til lettere arbeid over kort tid. (Det er risikabelt å stå på en plattform mens man er trøtt.)
- Ikke bruk plattformen utendørs i dårlig vær, f.eks. i sterk vind.
- Når du skal plassere plattformen, må du ta hensyn til risikoen for at f.eks. fotgjengere, biler eller dører kan komme borti den. Lås dører og vinduer (men ikke nødutganger) på arbeidsplassen dersom det er mulig.
- Ikke gjør noen endringer på plattformen.
- Ikke flytt plattformen mens du står på den.
- Ikke bruk plattformen i mye skitt eller i skitne miljøer. Dersom plattformen brukes til f.eks. muring, betongarbeid eller maling, kan den med tiden bli vanskelig å gjøre ren, og teleskopfunksjonen kan bli dårligere.
- Denne plattformen er til profesjonell bruk.
- Åpne plattformen helt før bruk.
- Plattformen må bare brukes med fastspenningene aktivert.

RENGJØRING

Av hensyn til sikkerheten og funksjonaliteten må man alltid holde plattformen, og særlig rørene og trinnene, rene. Smuss, spon, malingsflekker, lim og annet må vaskes eller tørkes av før man lukker plattformen. Rengjør plattformen med en klut med litt løsemiddel. Ved behov kan teleskoprørene behandles med silikonspray etter at de er rengjort. Spray inn i rørene og tørk av. Plattformen skal alltid være tørr, slik at det ikke fester seg støv som kan hindre funksjonaliteten.

OVERHALING OG VEDLIKEHOLD

Eventuelle overhalinger eller reparasjoner skal alltid utføres av et autorisert serviceverksted, som i hvert tilfelle vil foreta en vurdering om egnede tiltak. Ta kontakt med produsenten eller leverandøren angående overhaling og vedlikehold.

Slitte gummiføtter eller endestykker må skiftes for å holde stigen sikker. Plattformen må alltid brukes med gummiføttene (som hindrer den i å skli) og sluttstykkene for å hindre at metallspen og liknende kommer inn i rørene. Nye føtter og sluttstykker kan kjøpes av forhandleren. Av sikkerhetsgrunner må man bare benytte originale reservedeler.

Ved behov for overhaling eller reparasjoner kan du kontakte forhandleren for å finne nærmeste autoriserte servicepartner.

TRANSPORT OG OPPBEVARING

Plattformen må alltid bæres og flyttes i helt lukket stilling for å beskytte teleskoprørene mot skader som kan gå ut over funksjonaliteten.

Plattformen bør oppbevares:

- unna miljøer som raskere kan svekke dens tilstand (f.eks. fukt, sterk varme, vær og vind)
- slik at den ikke kan skades av kjøretøy, tunge gjenstander eller forurensningskilder
- slik at den ikke medfører snublefare eller på annen måte er til hinder
- slik at den ikke enkelt kan brukes til kriminelle formål
- permanent plassert (f.eks. ved et stillas) og/eller sikret mot uautorisert klatring (f.eks. av barn)

GARANTIVILKÅR

Produsenten garanterer at produktet ikke har materielle feil eller produksjonsfeil. Dersom materielle feil eller produksjonsfeil, eller skader som følge av materielle feil eller produksjonsfeil, kan påvises, har kjøperen krav på å få produktet reparert eller erstattet i samsvar med gjeldende lovverk for salg av forbruksartikler i kjøpslandet.

Produsenten er ansvarlig for feil på produktet i ett år fra kjøpsdatoen.

Produsenten er ikke ansvarlig for feil på produktet dersom det er åpenbart at feilen skyldes at produktet:

- ikke er blitt brukt som beskrevet i bruksanvisningen
- ikke er rengjort, behandlet, vedlikeholdt, oppbevart eller transportert i henhold til bruksanvisningen
- er bygget om, endret eller utsatt for annen ytre skade eller uhell, eller at det utilsiktet er blitt skadet av en annen gjenstand eller et stoff
- er blitt overbelastet
- er blitt reparert av en ukvalifisert servicepartner, eller dersom det er blitt brukt andre reser vedeler enn originaldeler på det
- er blitt installert eller satt opp på feil måte

Normal slitasje regnes ikke som feil.

Kjøpskvittering må fremvises ved eventuelle reklamasjoner. Hvis kjøperen ønsker å reklamere på en feil, må forhandleren få beskjed om feilen innen rimelig tid etter at feilen er oppdaget, eller innen den tidsperioden som er angitt i kjøpslandets lovverk.

1	Ostrzeżenie - upadek z podestu	na podest, takich jak wiercenie z boku w twardych materiałach
2	Patrz: dodatkowe informacje w instrukcji obsługi	12 Podczas korzystania z podestu nie nosić ciężkich lub nieporęcznych urządzeń
3	Po dostawie skontrolować podest. Przed każdym użyciem wzrokowo sprawdzić, czy podest nie jest uszkodzony i czy jego użycie będzie bezpieczne. Nie używać uszkodzonego podestu	13 Nie wspinać się na podest w nieodpowiednim obuwiu
4	Maksymalne obciążenie 150 kg. W Szwecji maksymalne łączne obciążenie to 200-230 kg z zastrzeżeniem maksymalnie dwóch użytkowników	14 Stan zdrowia musi pozwalać na korzystanie z podestu. Korzystanie z podestu może być niebezpieczne jeżeli cierpi się na pewne schorzenia, przyjmuje leki, alkohol lub narkotyki.
5	Nie korzystać z podestu na nierównym lub niestabilnym podłożu	15 Ostrzeżenie - zagrożenie elektryczne Określić wszelkie zagrożenia elektryczne występujące w miejscu pracy, takie jak linie napowietrzne lub inne niez izolowane urządzenia elektryczne, a w miejscach, w których występują zagrożenia elektryczne nie używać aluminiowych drabin
6	Przy sięganiu nie wychylać się	16 Jeżeli podest dostarczono z belkami stabilizującymi, użytkownik powinien przymocować te belki przed pierwszym użyciem, co jest zapisane na podeście i w instrukcji obsługi
7	Nie otwierać podestu na zanieczyszczonym podłożu	17 Podest do użytku domowego
8	Maksymalnie jeden użytkownik. W Szwecji podest zatwierdzono na dwóch użytkowników jednocześnie	18 Podest do użytku profesjonalnego
9	Nie wspinać się ani nie schodzić inaczej niż zwróconym twarzą do podestu	19 Przed użyciem sprawdzić, czy zawiasy są zablokowane
10	Podczas wspinania się/schodzenia stale asekurować się trzymając się platformy. Jeżeli nie jest to możliwe, zastosować dodatkowe środki bezpieczeństwa	
11	Unikać robót wywołujących boczny nacisk	

Gratulujemy zakupu teleskopowego podestu Telesteps. Unikalne cechy konstrukcyjne Telesteps zapewniają bezpieczeństwo i łatwość użytkowania podestu. Przed użyciem należy uważnie przeczytać w instrukcji obsługi, jak używać, obsługiwać i konserwować podest.

Przed użyciem

- Jeżeli podest dostarczono z belką lub belkami stabilizującymi, użytkownik powinien je zamocować przed użyciem podestu.
- Po dostarczeniu podestu i przed jego użyciem skontrolować stan i działanie wszystkich jego części.
- Nie używać uszkodzonego podestu.
- Sprawdzić, czy stan zdrowia pozwala korzystać z teleskopowego podestu. Pewne schorzenia, leki, alkohol lub narkotyki mogą rodzić niebezpieczeństwo przy korzystaniu z podestu.
- Upewnić się, czy podest jest odpowiedni do rodzaju pracy.
- Oczyszczyć podest ze wszelkich zanieczyszczeń takich jak niewyschnięta farba, błoto, olej lub śnieg
- Przy profesjonalnym korzystaniu należy przeprowadzić ocenę ryzyka zgodnie z prawodawstwem kraju użytkownika
- Określić wszelkie zagrożenia elektryczne występujące w miejscu pracy, takie jak linie napowietrzne lub inne niez izolowane urządzenia elektryczne, a w miejscach, w których występują zagrożenia elektryczne nie używać podestu
- Przed użyciem sprawdzić, czy wszystkie mechanizmy blokujące wszystkie wysunięte szczeble zostały skontrolowane i zablokowane.
- Podestu używać/przechowywać go w temperaturach od -20 - +60 stopni °C.

Przed użyciem zawsze sprawdzić

- Czy elementy pionowe nie są zgięte, wygięte, skrócone, wgięte, pęknięte lub skorodowane
- Czy rury teleskopowe wokół punktów montażowych innych części są w dobrym stanie
- Czy elementy łączące (zwykle nity, wkręty lub śruby) nie wypadły, nie poluzowały się ani nie skorodowały
- Czy szczeble nie wypadły, nie są obłuzowane, nadmiernie zużyte, skorodowane lub uszkodzone
- Czy zawiasy między odcinkiem przednim i tylnym nie są uszkodzone, obłuzowane lub skorodowane
- Czy obejmę prowadzącą nie wypadły, nie są uszkodzone, obłuzowane bądź skorodowane i czy prawidłowo mocują przylegający element pionowy
- Czy gumowe stopki i zaślepki końcowe nie wypadły, nie są obłuzowane, nadmiernie zużyte, skorodowane lub uszkodzone
- Czy rygle blokujące nie są uszkodzone lub skorodowane i czy działają prawidłowo

Jeżeli stan któregoś z powyższych elementów nie jest w pełni zadowalający NIE należy używać podestu

A- Otwarcie podestu

Teleskopowy podest można otworzyć na trzy różne wysokości. Szczeble połączone w odcinki blokują się automatycznie po wysunięciu.

1. Położyć podest na tylnej stronie i rozłożyć go. Sprawdzić, czy środkowy rygiel zaczepia się o podest i blokuje go.
2. Rozłożyć podest, który automatycznie się zablokuje. Sprawdzić, czy jest zablokowany.
3. Obrócić podest na właściwą stronę. Podest jest obecnie podniesiony na 1. poziom.
4. Aby otworzyć podest na 2. poziom, należy podnieść górny odcinek szczebli. Przytrzymać podest po jednej stronie kładąc stopę na dolnym szczeblu. Mocno chwycić podest i pociągnąć go w górę jednocześnie przytrzymując środkowy szczebel. UWAGA! Przyciski blokujące ryglują się po sprężystym dosunięciu się do rur.
5. Na 3. poziom podest otwiera się analogicznie jak na 2.

B – Obniżenie podestu

Obniżenie podestu do 2. lub 1. poziomu:

6. Odblokować i ścisnąć podest od dołu do góry na jednym końcu. Na początek zwolnić przesuwne blokady na samym dole. Zwalniać blokady po jednej, jednocześnie trzymając podest drugą ręką.
7. Odcinek stopni odchyła się zaraz po zwolnieniu blokady. Trzymając podest zamknąć ten odcinek obiema rękami w kontrolowany sposób.
8. Odblokować i złożyć podest również na drugim jego końcu.
9. Przed użyciem podestu sprawdzić, czy wszystkie wysunięte odcinki podestu są zablokowane.

C – Zamykanie podestu

10. W razie potrzeby wyczyścić podest (patrz niżej).
11. Cały podest odblokowuje się przesuwnymi przyciskami na drugim stopniu od dołu. Odblokowywać przesuwnie przyciski po jednym trzymając drugą ręką pionowy element ustawionego pionowo podestu (aby nie opadł pod własnym ciężarem).
12. Ostrożnie zamknąć podest trzymając obie ręce na pionowych elementach tak, aby nie przytrzasnąć sobie palców.
13. Obrócić podest o 180 stopni (do góry nogami).
14. Przyciski blokujące znajdują się po zewnętrznej stronie podestu. Nacisnąć jeden przycisk blokujący, aby złożyć jedną stronę podestu. Analogicznie złożyć drugą stronę.
15. Trzymając za środkowy rygiel złożyć połówki podestu do siebie. Przytrzymać nogi po obu stronach, aby złożyły się do środka. UWAGA! Zachować ostrożność, aby nie przytrzasnąć sobie palców.

Użytkowanie

- Poza Szwecją maksymalne łączne obciążenie wynosi 150 kg. W Szwecji zgodnie z krajowymi przepisami maksymalne łączne obciążenie wynosi 230 kg z zastrzeżeniem maksymalnie dwóch użytkowników.
- Nie korzystać z podestu na niestabilnym podłożu.
- Przy sięganiu nie wychylać się.
- Nie stawiać podestu na zanieczyszczonym podłożu.
- W tym samym czasie na podeście może przebywać maksymalnie jedna osoba.
- Podczas wspinania się/schodzenia asekurować się trzymając się podestu. W czasie pracy na podeście zawsze trzymać się go jedną ręką, jeżeli nie jest to możliwe, zastosować dodatkowe zabezpieczenia.
- Unikać robót wywołujących boczny nacisk na podest, takich jak wiercenie z boku w twardych materiałach.
- Podczas korzystania z podestu nie nosić ciężkich lub nieporęcznych urządzeń.
- Na podest wspinąć się w odpowiednim obuwiu.
- Podesty należy stosować tylko do lekkiej i krótkotrwałej pracy (zmęczenie rodzi zagrożenie).
- Nie stosować podestu na zewnątrz przy złych warunkach atmosferycznych, np. silnym wietrze.
- Przy ustawianiu podestu uwzględnić ryzyko uderzenia w niego przez np. pieszych, pojazdy lub drzwi. W miejscu pracy w miarę możliwości zabezpieczyć drzwi (poza ewakuacyjnymi) i okna.
- Nie modyfikować konstrukcji podestu.
- Nie przesuwać podestu stojąc na nim.
- Nie używać podestu do prac brudzących lub w brudnym środowisku. Na przykład, jeżeli podestu używa się do murowania, betonowania lub malowania, z czasem może być trudno utrzymać go w czystości, co pogorszy działanie funkcji teleskopowej.
- Podest przeznaczony jest do użytku profesjonalnego.
- Otworzyć podest do końca przed użyciem.
- Używać podestu tylko z przypiętymi środkami ochrony przed upadkiem.

Czyszczenie

Ze względów bezpieczeństwa i użytkowych podest, a w szczególności pionowe elementy i stopnie, należy zawsze utrzymywać w czystości. Przed złożeniem podestu należy zetrzeć z niego brud, opiłki, zacieki farby i kleju itp. Podest czyścić szmatką z niewielką ilością rozpuszczalnika. W razie potrzeby po oczyszczeniu można nałożyć na rury teleskopowe spray silikonowy. Wtrysnąć go do rury i wytrzeć do sucha. Podest należy zawsze utrzymywać w stanie suchym, aby pył nie szkodził jego działaniu

Serwis i konserwacja

Wszelkie prace serwisowe lub naprawcze musi zawsze wykonywać autoryzowany warsztat, który w każdym poszczególnym przypadku określi odpowiednie działania. W sprawach serwisu i konserwacji uprasza się o kontakt z producentem lub dystrybutorem.

Jeżeli gumowe stopki lub zaślepki końcowe zaczynają się zużywać, należy je dla bezpieczeństwa wymienić. Nigdy nie używać drabiny bez gumowych stopek (ochrona przed poślizgiem) i zaślepek końcowych, które zapobiegają wnikaniu pyłu, opiłek metalu i podobnych substancji do rur. Nowe stopki/zaślepki końcowe można uzyskać od sprzedawców detalicznych. Ze względów bezpieczeństwa wolno używać tylko oryginalnych części zamiennych.

W razie potrzeby serwisu lub naprawy, adres najbliższego autoryzowanego partnera serwisowego można uzyskać od sprzedawcy detalicznego.

Transport i przechowywanie

Podest zawsze przenosić i przewozić całkowicie złożony do formy zwartej, aby ochronić rury teleskopowe przed uszkodzeniami, które mogłyby ograniczyć funkcjonalność podestu.

Podest należy przechowywać:

- W miejscu, w którym nie panują warunki mogące przyspieszyć pogorszenie jego stanu (np. wilgoć, zbyt wysoka temperatura, wystawienie na czynniki atmosferyczne)
- W miejscu, gdzie nie może zostać uszkodzony przez pojazdy, ciężkie przedmioty lub zanieczyszczenia.
- Gdzie nie stanowi zagrożenia potknięciem lub przeszkodą.
- Gdzie nie może być łatwo wykorzystany w celach przestępczych.
- Ustawiony na stałe (np. jako rusztowanie) i/lub zabezpieczony przed nieupoważnionym wspinaniem (np. przez dzieci).

Warunki gwarancji

Producent gwarantuje, że produkt jest wolny od wad materiałowych lub wykonawczych. Jeżeli można udowodnić wady materiałowe lub wykonawcze bądź uszkodzenie spowodowane wadami materiałowymi lub wykonawczymi, kupujący uprawniony jest do naprawy lub wymiany produktu zgodnie z krajowymi przepisami dotyczącymi sprzedaży towarów konsumentom w kraju zakupu.

Producent odpowiada za wady produktu przez okres roku od daty zakupu.

Producent nie odpowiada za wady produktu jeżeli jest oczywiste, że wada wynika z:

- Użytkowania niezgodnie z instrukcją.
- Czyszczenia, ochrony, konserwacji, przechowywania i transportu niezgodnego z instrukcją lub ich zaniechania.
- Przebudowy, modyfikacji lub narażenia na inne zewnętrzne uszkodzenie bądź wypadek czy też niezamierzonego uszkodzenia dowolnym przedmiotem lub substancją.
- Przeciżenia
- Naprawy przez nieautoryzowanego partnera serwisowego lub użycia nieoryginalnych części zamiennych.
- Nieprawidłowego ustawiania.

Normalnego zużycia nie traktuje się jako wady.

Przedstawienie dowodu zakupu stanowi warunek konieczny roszczeń gwarancyjnych.

Jeżeli kupujący zamierza wystąpić z roszczeniem dotyczącym wady, należy ją zgłosić sprzedawcy detalicznemu w rozsądnym okresie czasu od jej wykrycia, lub w okresie czasu przewidzianym zgodnie z prawem kraju zakupu.

1 Aviso: queda da plataforma.	plataformas, como perfurações em materiais maciços.
2 Consulte o manual de utilização para obter mais informações.	12 Não carregue equipamento pesado ou difícil de manusear ao usar a plataforma.
3 Inspeccione a plataforma após a entrega. Antes de cada utilização, inspeccione visualmente a plataforma para confirmar que não está danificada e que é seguro usá-la. Não use uma plataforma danificada.	13 Não use calçado inadequado quando trabalhar com a plataforma.
4 Carga máxima: 150 kg. Na Suécia, a carga máxima total é entre 200 e 230 kg e um máximo de dois utilizadores.	14 Não use a plataforma se o seu estado de saúde não o permitir. Certos estados de saúde, medicamentos, álcool ou drogas podem representar um risco para a segurança.
5 Não use a plataforma num piso desnivelado ou instável.	15 Aviso: choque elétrico. Identifique quaisquer riscos elétricos na área de trabalho, como catenárias ou outros equipamentos elétricos expostos, e não use escadas de alumínio caso haja algum risco elétrico.
6 Não se incline demasiado para os lados.	16 Se uma plataforma for entregue com barras de estabilização e essas barras tenham de ser fixadas pelo utilizador antes da primeira utilização, tal deve estar descrito na plataforma e nas instruções de utilização.
7 Não abra a plataforma em chão contaminado.	17 Plataforma para utilização doméstica.
8 Um utilizador, no máximo. Na Suécia, a plataforma está aprovada para dois utilizadores em simultâneo.	18 Plataforma para utilização profissional.
9 Não suba ou desça sem estar virado para a plataforma.	19 Certifique-se de que os tubos estão travados antes da utilização.
10 Segure-se muito bem à plataforma ao subir ou descer. Tome precauções adicionais se não conseguir fazê-lo.	
11 Evite trabalhos com cargas laterais em	

Parabéns pela compra da sua plataforma telescópica Telesteps. As características de design únicas garantem que as plataformas Telesteps são seguras e fáceis de usar. Antes da utilização, leia cuidadosamente as instruções sobre como usar, guardar e conservar a plataforma.

ANTES DA UTILIZAÇÃO

- Se a plataforma for entregue com barras de estabilização, as barras devem ser fixadas pelo utilizador antes da utilização da plataforma.
- Inspeccione a plataforma depois da entrega e antes da primeira utilização para confirmar se está em boas condições e se todas as partes funcionam.
- Não use uma plataforma danificada.
- Certifique-se de que o seu estado de saúde lhe permite usar a plataforma. Certos estados de saúde, medicamentos, álcool ou drogas podem representar um risco para a segurança.
- Certifique-se de que a plataforma é adequada para o trabalho em questão.
- Remova qualquer sujidade da plataforma, como tinta fresca, lama, óleo ou neve.
- Em caso de utilização profissional, deve ser realizada uma avaliação dos riscos de acordo com a legislação do país em questão.
- Identifique quaisquer riscos elétricos na área de trabalho, como catenárias ou outros equipamentos elétricos expostos, e não use a plataforma caso haja algum risco elétrico.
- Certifique-se de que todos os mecanismos de bloqueio de todos os degraus e secções abertos são verificados e estão travados antes da utilização.
- A plataforma deve ser usada e armazenada a uma temperatura ambiente entre -20 °C e 60 °C.

ANTES DA UTILIZAÇÃO, VERIFIQUE SEMPRE

- Os tubos não estão dobrados, torcidos, amolgados, rachados ou corroídos.
- Os tubos telescópicos estão em boas condições nas ligações a outros componentes.
- Não faltam fixações (rebites, parafusos, etc.), nem estão soltas ou corroídas.
- Não faltam degraus, nem estão soltos, gastos, corroídos ou danificados.
- As dobradiças entre as secções frontal e traseira não estão danificadas, soltas ou corroídas.
- Não faltam abraçadeiras guia, nem estão danificadas, soltas ou corroídas, e encaixam perfeitamente nos degraus correspondentes.
- Não faltam pés de borracha nem proteções de topo, nem estão soltos, gastos, corroídos ou danificados.
- Os mecanismos de bloqueio não apresentam danos ou corrosão e funcionam como previsto.

NÃO use a plataforma se detetar alguma das falhas acima descritas.

A- ABRIR A PLATAFORMA

A plataforma telescópica pode ser aberta em três alturas diferentes. Os degraus, que se encontram em secções, travam automaticamente quando os abre.

1. Coloque a plataforma de costas e dobre-a para fora. Confirme que o gancho intermédio fica encaixado e que tranca a plataforma.
2. Dobre a plataforma para fora, que é travada automaticamente. Confirme se está travada.
3. Vire a plataforma para a posição correta. A plataforma está agora elevada no nível 1.
4. Para abrir a plataforma no nível 2, abra a secção superior dos degraus. Segure a plataforma numa extremidade com um pé no degrau inferior. Segure bem a plataforma e empurre para cima enquanto pressiona a secção intermédia. AVISO! Os botões de bloqueio estão travados se estiverem encaixados nos tubos.
5. Para abrir a plataforma no nível 3, execute o mesmo passo indicado acima ao abrir no nível 2.

B – BAIXAR A PLATAFORMA

Baixe a plataforma para o nível 2 ou nível 1, da seguinte forma:

6. Destrave e comprima a plataforma numa extremidade desde a parte inferior para cima. Comece por soltar os fechos de deslizar na parte mais em baixo. Solte um fecho de cada vez, enquanto segura na plataforma com a outra mão.
7. A secção dobra-se assim que solta o fecho. Segure a plataforma e feche a secção de forma controlada com ambas as mãos.
8. Solte e feche a plataforma na outra extremidade também.
9. Confirme que todas as secções abertas da plataforma estão travadas antes de usar a plataforma.

C – FECHAR A PLATAFORMA

10. Se necessário, limpe a plataforma (ver abaixo).
11. Toda a plataforma é destravada com os botões de deslizar no penúltimo degrau inferior. Destrave um botão de deslizar de cada vez, segurando simultaneamente os tubos com a outra mão (para que não se feche com o seu próprio peso).
12. Feche a plataforma cuidadosamente enquanto segura os tubos com as duas mãos de forma a não entalar os dedos.
13. Vire a plataforma de costas.
14. Os botões de bloqueio encontram-se na parte de fora da plataforma. Prima um botão de bloqueio para dobrar um lado da plataforma. Repita o procedimento para o outro lado da plataforma.
15. Levante o gancho intermédio e dobre a plataforma. Segure as pernas em ambos os lados de forma a que dobrem para o meio. AVISO! Tenha cuidado para não entalar os dedos.

UTILIZAÇÃO

Fora da Suécia, a carga máxima total da escada é de 150 kg. Na Suécia, devido às regulamentações domésticas, a carga máxima total é de 230 kg com um máximo de dois utilizadores.

- Não use a plataforma numa superfície instável.
- Não adote uma postura forçada.
- Não coloque a plataforma em chão contaminado.
- A plataforma deve ser usada por uma pessoa no máximo de cada vez.
- Segure-se muito bem à plataforma ao subir ou descer. Segure-se bem com uma mão enquanto está a trabalhar em cima da plataforma ou tome outras medidas de segurança se tal não for possível.
- Evite trabalhos com cargas laterais em plataformas, como perfurações em materiais maciços.
- Não carregue equipamento pesado ou difícil de manusear ao usar a plataforma.
- Use calçado adequado quando trabalhar com uma plataforma.
- Não permaneça demasiado tempo em cima da plataforma sem fazer pausas regulares (a fadiga é um risco).
- Não use a plataforma no exterior se estiver mau tempo, como ventos fortes.
- Ao colocar a plataforma tenha em atenção o risco de colisão com, por exemplo, peões, veículos ou portas. Feche portas (não as saídas de emergência) e janelas do local de trabalho, se possível.
- Não modifique o design da plataforma.
- Não desloque a plataforma enquanto está em cima dela.
- Não use a plataforma em trabalhos sujos ou em ambientes contaminados. Se, por exemplo, a plataforma for usada em trabalhos de alvenaria, betão armado ou pintura, pode com o passar do tempo ser difícil mantê-la limpa, prejudicando assim o funcionamento telescópico.
- Esta plataforma destina-se a utilização profissional.
- Abra a plataforma totalmente antes da utilização.
- Use a plataforma apenas com dispositivos de retenção acoplados.

LIMPEZA

Por motivos de segurança e funcionalidade, a plataforma (particularmente os tubos telescópicos e os degraus) deve ser mantida sempre limpa. Deve limpar qualquer sujidade, serradura, salpicos de tinta, cola ou outros antes de fechar a plataforma. Use um trapo com algumas gotas de solvente. Após a limpeza, os tubos telescópicos podem ser tratados com spray de silicone. Aplicar o spray nos tubos e secar com papel ou um trapo. A plataforma deve estar sempre seca para não acumular pó.

ASSISTÊNCIA E MANUTENÇÃO

Qualquer serviço de assistência ou reparação tem de ser realizado por uma oficina de assistência autorizada, que determina a ação adequada em cada caso particular. Contacte o fabricante ou o distribuidor para obter assistência ou manutenção.

Se os pés de borracha ou as proteções do topo começarem a mostrar sinais de desgaste, substitua-os para obter condições de segurança ótimas. Não use a plataforma sem os pés de borracha (proteção antiderrapante) e as proteções do topo para impedir a penetração de pó, aparas ou semelhantes nos tubos. É possível obter novos pés e proteções de topo nos revendedores. Por razões de segurança, só devem ser usadas peças sobressalentes de origem.

Em caso de necessidade de assistência ou reparação, contacte o seu revendedor para saber onde fica o parceiro de assistência autorizado mais perto de si.

TRANSPORTE E ARMAZENAMENTO

Transporte sempre a plataforma totalmente fechada, na sua forma compacta, de forma a proteger os tubos telescópicos contra quaisquer danos que possam prejudicar o seu funcionamento.

A plataforma deve ser armazenada:

- em condições que não causem maior desgaste (por exemplo, humidade, calor excessivo, exposição a intempéries);
- de forma a não ser danificada por veículos, objectos pesados ou sujidade;
- onde não estorve ou constitua um risco de alguém tropeçar;
- de forma a não que não seja fácil usar para fins criminosos;
- permanentemente aberta (por exemplo, em andaimes de construção) e/ou resguardada de utilização inapropriada (por exemplo, por crianças).

CONDIÇÕES DE GARANTIA

O fabricante garante que o produto não contém defeitos de material ou fabrico. Se ocorrerem defeitos de material ou fabrico, ou se ficar comprovado que ocorreram danos devido a defeito de material ou fabrico, o comprador tem o direito de receber o produto devidamente reparado ou trocado, de acordo com a legislação em vigor no país da compra sobre a venda de produtos de consumo.

O fabricante responsabiliza-se por avarias no produto que ocorram durante um ano, a contar da data de compra original.

O fabricante não se responsabiliza pelo produto se a causa provável da avaria for atribuível a:

- uso de forma não descrita nas instruções de utilização;
- limpeza, cuidados, manutenção, armazenamento ou transporte não efetuado de acordo com o manual de utilização;
- transformação, alteração ou danos físicos causados por agentes externos, ou danos acidentais por objetos ou substâncias estranhas;
- sobrecarga;
- reparações efetuadas por pessoal não qualificado ou utilização de peças que não são de origem;
- montagem incorreta;

O desgaste normal não é considerado como avaria.

É necessário apresentar o recibo de compra para que a garantia tenha validade. O comprador deve informar o revendedor sobre o defeito que pretende reclamar dentro de um período considerado razoável depois de ter sido detectado o defeito, ou no período regulamentado no país da compra.

1	Avertizare, cădere de pe platformă	laterală asupra platformelor, precum executarea unor găuri în materiale solide aflate într-o parte laterală a platformei
2	Consultați manualul de utilizare pentru mai multe informații	
3	Inspectați platforma după livrare. Înainte de fiecare utilizare verificați vizual dacă platforma nu este deteriorată și dacă poate fi folosită în siguranță. Nu folosiți o platformă deteriorată	12 Nu transportați echipamente care sunt grele sau greu de manevrat în timpul utilizării platformei
4	Sarcină maximă 150 kg. În Suedia, sarcină maximă totală de 200-230 kg și maximum doi utilizatori	13 Nu purtați încălțăminte neadecvată atunci când urcați pe platformă
5	Nu folosiți platforma pe o suprafață denivelată sau instabilă	14 Nu folosiți o platformă dacă starea dvs. nu vă permite. Anumite afecțiuni sau medicamente, abuzul de alcool sau de droguri ar putea pune sub semnul nesiguranței utilizarea platformei
6	Nu vă întindeți prea mult în lateral	15 Avertizare, pericol electric. Identificați orice riscuri electrice din zona de lucru, precum cablurile electrice suspendate sau alte echipamente electrice expuse, și nu folosiți scări din aluminiu în locurile în care pot apărea riscuri electrice
7	Nu deschideți platforma pe o suprafață care nu este curată	
8	Maximum un singur utilizator. În Suedia, platforma este aprobată pentru doi utilizatori odată	16 Dacă platforma este livrată cu bare stabilizatoare care trebuie fixate de către utilizator înainte de prima utilizare, această operațiune va fi descrisă pe platformă și în instrucțiunile pentru utilizator
9	Urcați și coborâți numai cu fața orientată către platformă	
10	În timpul urcării/coborârii țineți-vă bine de platformă, pentru siguranță. Luați măsuri suplimentare de siguranță dacă acest lucru nu este posibil	17 Platformă pentru utilizare în gospodărie
11	Evitați lucrările care impun o sarcină	18 Platformă pentru uz profesional
		19 Asigurați-vă că balamalele sunt blocate înainte de utilizare

Felicitări pentru achiziționarea platformei dvs. telescopice Telesteps. Caracteristicile unice de construcție conferă platformelor Telesteps siguranță și comoditate în utilizare. Înainte de utilizare, citiți cu atenție instrucțiunile privind utilizarea, gestionarea și întreținerea platformei dvs.

Înainte de utilizare

- Dacă platforma este livrată cu bare stabilizatoare, acestea trebuie fixate de către utilizator înainte de utilizarea scării.
- Înainte de prima utilizare, după livrare, verificați dacă platforma este în stare bună și dacă toate componentele funcționează.
- Nu folosiți o platformă deteriorată.
- Asigurați-vă că starea dvs. vă permite să utilizați o platformă telescopică. Anumite afecțiuni sau medicamente, abuzul de alcool sau de droguri ar putea pune sub semnul nesiguranței utilizarea platformei.
- Asigurați-vă că platforma este potrivită pentru activitatea desfășurată.
- Îndepărtați de pe platformă orice impurități precum vopsea neuscată, noroi, ulei sau zăpadă.
- Pentru utilizarea profesională se va realiza o analiză a riscurilor, în conformitate cu legislația țării în care se folosește scara.
- Identificați orice riscuri electrice din zona de lucru, precum cablurile electrice suspendate sau alte echipamente electrice expuse, și nu folosiți platforma în locurile în care pot apărea riscuri electrice.
- Asigurați-vă că ați verificat și ați blocat toate mecanismele de blocare de la toate treptele extinse.
- Platforma va fi utilizată/depozitată la temperaturi între $-20 - +60$ °C.

Înainte de utilizare, verificați întotdeauna dacă

- Lateralele (montanții) nu sunt îndoite, curbate, răsucite, crestate, crăpate sau corodate
- Tuburile telescopice sunt intacte în punctele de prindere la alte componente
- Elementele de prindere (de regulă nituri, șuruburi sau bolțuri) nu lipsesc, nu sunt slăbite sau corodate
- Treptele nu lipsesc, nu sunt slăbite, excesiv de uzate, corodate sau deteriorate
- Balamalele care cuplează secțiunile din față și din spate nu sunt deteriorate, slăbite sau corodate
- Colierele de ghidare nu lipsesc, nu sunt deteriorate, slăbite sau corodate și dacă se cuplează corect pe laterala corespunzătoare
- Picioarele de cauciuc și capacele de protecție nu lipsesc, nu sunt slăbite, excesiv de uzate, corodate sau deteriorate
- Elementele de blocare nu sunt deteriorate sau corodate și dacă funcționează corect

NU folosiți platforma dacă descoperiți nereguli în urma oricăreia din verificările de mai sus.

A- Deschiderea platformei

Platforma telescopică poate fi deschisă la trei înălțimi diferite. Treptele, dispuse în secțiuni, se blochează automat atunci când le extindeți.

1. Așezați platforma pe spate și depliați-o. Verificați dacă elementul de blocare din mijloc se cuplează și blochează platforma.
2. Depliați platforma, care se blochează în mod automat. Verificați dacă este blocată.
3. Aduceți platforma în poziția corectă. Platforma este acum ridicată la nivelul 1.
4. Pentru a deschide platforma la nivelul 2 deschideți secțiunea de trepte din capătul de sus. Mențineți în poziția fixă capătul de jos al platformei, punând un picior pe treapta de jos. Țineți bine platforma și trageți în sus, ținând în același timp de treapta din mijloc. **ATENȚIE!** Butoanele de blocare sunt blocate atunci când se fixează cu zgomot în tuburi.
5. Pentru a deschide platforma la nivelul 3 parcurgeți aceiași pași ca cei descriși mai sus pentru a deschide la nivelul 2.

B – Coborârea platformei

Coborâți platforma la nivelul 2 sau la nivelul 1 după cum urmează:

6. Deblocați și apăsați platforma la un capăt, de jos în sus. Începeți deblocând elementele de blocare culisante din partea cea mai de jos. Deblocați pe rând elementele de blocare, ținând platforma cu cealaltă mână.
7. Secțiunea de trepte se pliază imediat ce ați deblocat elementele de blocare. Țineți bine platforma și închideți secțiunea în mod controlat, cu ambele mâini.
8. Deblocați și colapsați și celălalt capăt al platformei.
9. Verificați dacă toate secțiunile extinse ale platformei sunt blocate înainte de a utiliza platforma.

C – Închiderea platformei

10. Curățați platforma dacă este nevoie (vezi mai jos).
11. Întreaga platformă se deblochează cu ajutorul butoanelor culisante de pe a doua treaptă de jos. Deblocați pe rând câte un buton culisant, ținând cu cealaltă mână laterală a platformei în poziție verticală (pentru a nu colapsa sub propria sa greutate).
12. Închideți platforma cu grijă, ținând ambele mâini pe laterale, pentru a nu vă prinde degetele.
13. Întoarceți platforma pe spate.
14. Butoanele de blocare se află pe partea exterioară a platformei. Apăsați un buton de blocare pentru a plia a latură a platformei. Repetați pentru cealaltă latură a platformei.
15. Prindeți elementul de blocare din mijloc și pliați toate componentele platformei. Prindeți picioarele laterale pentru ca acestea să se plieze în mijloc. **ATENȚIE!** Procedați cu atenție, pentru a nu vă prinde degetele.

Utilizare

- Sarcina maximă totală este 150 kg în afara Suediei. În Suedia, potrivit reglementărilor interne, sarcina maximă totală este 230 kg, cu maximum 2 utilizatori
- Nu folosiți platforma pe o suprafață instabilă.
- Nu vă întindeți prea mult în lateral.
- Nu ridicați scara pe o suprafață care nu este curată.
- Maximum o singură persoană pe platformă odată
- În timpul urcării și coborârii țineți-vă bine de platformă, pentru siguranță. Țineți-vă bine cu o mână când lucrați pe platformă sau luați alte măsuri de siguranță, dacă acest lucru nu este posibil.
- Evitați lucrările care impun o sarcină laterală asupra platformelor, precum executarea unor găuri în materiale solide aflate într-o parte laterală a platformei.
- Nu transportați echipamente care sunt grele sau greu de manevrat în timpul utilizării platformei.
- Purtați încălțăminte adecvată atunci când urcați pe platformă.
- Platformele vor fi folosite numai pentru lucrări ușoare, de scurtă durată (oboseala reprezintă un risc).
- Nu folosiți platforma în exterior, în condiții meteorologice nefavorabile, precum vântul puternic.
- Când poziționați platforma, țineți cont de riscul de coliziune cu aceasta, de exemplu, pietoni, vehicule sau uși. Asigurați ușile (nu și ieșirile de urgență) și ferestrele, din zona de lucru, dacă este posibil.
- Nu modificați construcția platformei.
- Nu mișcați platforma în timp ce stați pe ea.
- Nu folosiți platforma pentru lucrări care presupun impurități sau în medii de lucru cu impurități. Dacă, de exemplu, platforma este folosită pentru lucrări de zidărie, betonare sau zugrăvire, cu timpul ea poate deveni greu de curățat, ceea ce afectează funcționarea telescoapelor.
- Platforma este destinată utilizării profesionale.
- Deschideți complet platforma înainte de utilizare.
- Utilizați platforma numai cu dispozitivele de reținere cuplate.

Curățarea

Din motive de securitate și funcționare, platforma se va păstra mereu curată, în mod special lateralele și treptele. Impuritățile, pilitura, petele de vopsea, cleiul etc. trebuie îndepărtate înainte de a închide platforma. Curățați platforma cu o cârpă și o cantitate mică de solvent. Dacă este necesar, după curățare, tuburile telescopice pot fi tratate cu un spray de silicon. Pulverizați tuburile și uscați-le prin ștergere. Platforma trebuie păstrată întotdeauna uscată pentru ca impuritățile să nu-i afecteze funcționalitatea.

Service și întreținere

Orice operațiuni de service sau reparații vor fi realizate întotdeauna de un atelier de service autorizat, care va stabili măsurile adecvate pentru fiecare caz în parte. Contactați producătorul sau distribuitorul pentru service și întreținere.

Dacă picioarele de cauciuc sau capacele de protecție se uzează, înlocuiți-le pentru o siguranță optimă. Nu folosiți niciodată platforma fără picioarele din cauciuc (antialunecare) și capacele de protecție, pentru a preveni pătrunderea prafului, a așchiilor metalice sau a altor corpuri străine similare în interiorul tuburilor. Picioare/capace noi pot fi obținute de la distribuitori. Din motive de siguranță, pot fi folosite numai piese de schimb originale.

În caz de service sau reparații contactați distribuitorul dvs. pentru a afla adresa celui mai apropiat partener de service autorizat.

Transport și depozitare

Transportați întotdeauna platforma complet închisă și compactată pentru a proteja tuburile telescopice împotriva oricăror deteriorări care ar putea afecta funcționalitatea platformei.

Platforma va fi depozitată:

- Departate de zonele în care starea sa fizică s-ar putea deteriora mai rapid (de exemplu, umezeală, căldură excesivă, expunere la intemperii)
- Într-un loc în care să nu poată fi deteriorată de vehicule, obiecte grele sau impurități.
- Într-un loc în care să nu genereze un pericol de împiedicare sau de blocare.
- Într-un loc în care să nu poate fi folosită în scopuri infracționale.
- Permanent poziționată (de exemplu, pe schele), sau/și asigurată împotriva utilizării neautorizate (de exemplu, de către copii)

Condiții de garanție

Producătorul garantează că produsul nu prezintă defecte de fabricație sau la nivelul materialelor. Dacă defectele de fabricație sau de la nivelul materialelor, ori deteriorările produse de defecte de fabricație sau de la nivelul materialelor pot fi demonstrate, cumpărătorul are dreptul să obțină repararea sau înlocuirea produsului, în conformitate cu legislația locală privind comercializarea bunurilor de consum, valabile în țara în care s-a achiziționat produsul.

Producătorul este responsabil de defectele identificate la nivelul produsului, timp de un an de la data cumpărării.

Producătorul nu este responsabil de defectele identificate la nivelul produsului, dacă se dovedește că defectul este determinat de următoarele:

- Produsul nu a fost utilizat în modul descris în instrucțiuni.
- Produsul nu a fost curățat, îngrijit, întreținut, depozitat sau transportat conform instrucțiunilor.
- Produsul a fost refăcut, modificat sau supus altor deteriorări sau accidente externe, fiind deteriorat în mod neintenționat de obiecte sau substanțe.
- Produsul a fost suprasolicitat
- Produsul a fost reparat de un partener de service neautorizat sau s-au folosit alte piese de schimb decât cele originale.
- Produsul a fost instalat greșit.

Uzura fizică și morală nu sunt considerate defecte.

Pentru orice cerere de garanție trebuie prezentată dovada achiziționării. Dacă cumpărătorul dorește să formuleze o reclamație cu privire la un defect, distribuitorul trebuie să fie informat de existența defectului într-un interval de timp rezonabil de la data descoperirii defectului sau în intervalul de timp reglementat de țara în care s-a achiziționat produsul.

1	Предупреждение: опасность падения с платформы	такие как сверление отверстий в твердых материалах в боковом направлении
2	Дополнительную информацию см. в руководстве пользователя	12 Не перемещайтесь по платформе с тяжелым или неудобным для переноски грузом
3	Проверьте состояние платформы сразу после доставки. Перед каждым использованием осматривайте платформу на предмет повреждений, чтобы убедиться в ее безопасности. Не пользуйтесь поврежденной платформой	13 Перед подъемом на платформу надевайте непригодную для этого обувь
4	Максимальная нагрузка: 150 кг Согласно нормам, принятым в Швеции, общая максимальная нагрузка составляет 200–230 кг, при этом одновременно находиться на платформе могут 2 человека	14 Не используйте платформу, если вы физически не готовы к работе на ней. При наличии некоторых заболеваний, приеме ряда лекарств, в состоянии алкогольного или наркотического опьянения пользоваться платформой небезопасно
5	Не устанавливайте платформу на неровную или неустойчивую поверхность	15 Предупреждение: опасность поражения электрическим током. Выявите все возможные источники опасного электрического тока в рабочей зоне, такие как воздушные линии электропередач и другое открытое электрооборудование. Не используйте алюминиевые платформы в тех местах, где существует опасность поражения электрическим током
6	Не вытягивайтесь далеко в сторону, стоя на платформе	
7	Не устанавливайте платформу на грязную поверхность	
8	Одновременно находиться на платформе может только один человек. Шведские нормы допускают, чтобы на платформе одновременно находились два человека	16 Если платформа укомплектована стабилизирующими траверсами, которые пользователь должен самостоятельно установить перед первым использованием, информация об этом указывается на самой платформе и в руководстве пользователя
9	Подниматься и спускаться с платформы следует только лицом к ней	
10	Во время подъема и спуска крепко держитесь за платформу. Если это невозможно, используйте дополнительные методы страховки	17 Платформа для бытового применения
		18 Платформа для профессионального применения
11	Не выполняйте работы с большой боковой нагрузкой на платформу,	19 Перед использованием убедитесь, что шарниры заблокированы

RU

Поздравляем вас с приобретением телескопической платформы производства компании Telesteps. Благодаря уникальной конструкции, платформы Telesteps безопасны и просты в применении. Перед использованием настоятельно просим вас внимательно прочесть инструкции по работе с платформой и ее обслуживанию.

Перед использованием

- Если в комплект поставки платформы входят стабилизирующие траверсы, пользователь должен самостоятельно установить их перед началом работы с платформой.
- Проверьте платформу сразу после доставки и перед использованием, чтобы убедиться в ее надежном состоянии и исправности всех ее элементов.
- Не пользуйтесь поврежденной платформой.
- Убедитесь в том, что вы физически готовы к работе на телескопической платформе. При наличии некоторых заболеваний, приеме ряда лекарств, в состоянии алкогольного или наркотического опьянения пользоваться платформой небезопасно.
- Убедитесь в том, что платформа подходит для планируемого вида работ.
- Удалите с платформы пятна непрсохшей краски, строительный раствор, масло, снег и любые другие загрязнения.
- При профессиональном использовании следует провести оценку рисков в соответствии с законодательством страны использования.
- Выявите все возможные источники опасного электрического тока в рабочей зоне, такие как воздушные линии электропередач и другое открытое электрооборудование. Не используйте платформу в тех местах, где существует опасность поражения электрическим током.
- Перед использованием проверьте все предохранительные замки выдвижных ступеней/перекладин и убедитесь в том, что они замкнуты.
- Рекомендуемая температура использования/хранения платформы — от -20 до +60 °С.

Перед использованием обязательно убедитесь в том, что

- Опорные стойки не погнуты, не скручены, не помяты, не треснуты и не изъедены коррозией
- Телескопические трубки в зоне крепления других элементов находятся в хорошем состоянии
- Все крепежные элементы (заклепки, винты или болты) присутствуют на своих местах, надежно затянуты и не изъедены коррозией
- Все ступени присутствуют на своих местах, надежно закреплены и не имеют признаков чрезмерного износа или коррозии
- Шарнирные соединения между передней и задней секциями исправны, надежно закреплены и не изъедены коррозией
- Направляющие присутствуют на своих местах, надежно закреплены, не повреждены, не изъедены коррозией и правильно присоединены к соответствующей опорной стойке
- Резиновые башмаки и торцевые заглушки опорных стоек присутствуют на своих местах, надежно закреплены и не имеют повреждений и признаков чрезмерного износа или коррозии
- Предохранительные замки функционируют нормально, не повреждены и не изъедены коррозией

При обнаружении любых несоответствий данным требованиям НЕ используйте платформу.

A- Раскладывание платформы

Платформа может принимать три разных положения по высоте. Секции ступеней при выдвигании автоматически фиксируются.

1. Переверните платформу рабочей площадкой вниз, положите ее на землю и разложите. Убедитесь, что стопорная защелка в средней части площадки надежно зафиксировала платформу.
2. Раскройте боковые лестницы. Их фиксаторы сработают автоматически. Убедитесь в том, что все части платформы зафиксированы.

3. Переверните платформу в рабочее положение. Сейчас платформа поднята на высоту 1 уровня.
4. Чтобы поднять ее на 2 уровень, выдвините самую верхнюю секцию ступеней. Удерживайте один конец платформы в неподвижном положении, поставив ногу на нижнюю ступень. Крепко ухватитесь за платформу и потяните ее верх одной рукой, одновременно удерживая ее второй рукой за среднюю ступень. **ВНИМАНИЕ!** Фиксаторы находятся в закрытом положении, если они до упора придвинуты к трубкам.
5. Чтобы поднять платформу на 3 уровень, выполните те же действия, что и для подъема на 2 уровень.

В – Уменьшение высоты платформы

Для уменьшения высоты платформы до 2 уровня или 1 уровня выполните следующие действия:

6. Разблокируйте и сложите секции платформы с одной стороны в направлении снизу вверх. Для этого вначале сдвиньте самые нижние подвижные фиксаторы навстречу друг другу. Сдвигайте фиксаторы по очереди, придерживая платформу одной рукой.
7. После разблокировки секция мгновенно сложится. Придерживая платформу обеими руками и контролируя ее положение, сложите секцию требуемым образом.
8. Аналогичным способом разблокируйте и сложите секцию ступеней с другой стороны платформы.
9. Перед использованием убедитесь, что все выдвинутые секции платформы надежно зафиксированы.

С – Складывание платформы

10. При необходимости очистите платформу от загрязнений (см. ниже).
11. Разблокировка сразу всех ступеней платформы осуществляется с помощью подвижных фиксаторов, расположенных на второй снизу ступени. По очереди сдвиньте фиксаторы навстречу друг другу, придерживая стоящую платформу за стойку одной рукой (чтобы она не сложилась под собственным весом).
12. Осторожно сложите платформу, держась обеими руками за стойки так, чтобы не защемить пальцы.
13. Положите платформу рабочей площадкой вниз.
14. На внешней стороне платформы расположены кнопки, фиксирующие боковые лестницы. Нажмите на кнопку и сложите лестницу. То же самое проделайте с другой стороны платформы.
15. Отодвиньте стопорную защелку в средней части рабочей площадки и сложите платформу пополам. При складывании придерживайте обе боковые лестницы, чтобы они оказались внутри. **ВНИМАНИЕ!** Соблюдайте осторожность, чтобы не прищемить пальцы.

Правила использования

- За пределами Швеции общая максимальная нагрузка принята равной 150 кг. В Швеции, согласно местным нормам, общая максимальная нагрузка составляет 230 кг, при этом одновременно находиться на платформе могут 2 человека
- Не устанавливайте платформу на неустойчивую поверхность.
- Не вытягивайтесь далеко в сторону, стоя на платформе.
- Не устанавливайте платформу на грязную поверхность.
- Одновременно находиться на платформе может только один человек.
- Во время подъема и спуска крепко держитесь за платформу. При работе на платформе крепко держитесь за нее или используйте дополнительные методы страховки.

- Не выполняйте работы с большой боковой нагрузкой на платформу, такие как сверление отверстий в твердых материалах в боковом направлении.
- Не перемещайтесь по платформе с тяжелым или неудобным для переноски грузом.
- Перед работой на платформе наденьте соответствующую обувь.
- Используйте платформы только для нетрудных работ небольшой продолжительности (усталость сопряжена с риском).
- Не используйте платформу для работы на улице в плохую погоду, например, при сильном ветре.
- Размещайте платформу там, где она не мешает проходу людей, проезду транспортных средств или открытию дверей. По возможности, запирайте на замок двери (кроме пожарных выходов) и окна в рабочей зоне.
- Не пытайтесь изменить конструкцию платформы.
- Не двигайте платформу, стоя на ней.
- Не пользуйтесь платформой для грязных работ или работ в загрязненной среде. При выполнении таких работ, как кладка кирпича, бетонирование или покраска, на платформе могут образоваться устойчивые загрязнения, способные повредить телескопический механизм.
- Эта платформа предназначена для профессионального использования.
- Перед использованием полностью разложите платформу.
- Перед использованием платформы обязательно закрепите ограничительные стяжки.

Очистка

В целях безопасности и сохранения функциональности, платформу, особенно опорные стойки и ступени, необходимо содержать в чистоте. Каждый раз перед складыванием платформы следует удалять с нее грязь, стружку, краску, клей и другие загрязнения. Протирайте платформу ветошью с добавлением небольшого количества растворителя. После чистки телескопические трубки платформы можно при необходимости обработать силиконовым аэрозолем. Распылите аэрозоль внутрь трубки и протрите насухо. Следите за тем, чтобы платформа всегда была сухой, иначе скопившаяся на ней пыль может ухудшить ее функциональные характеристики.

Обслуживание и ремонт

Любое обслуживание и ремонт должны выполняться в авторизованной мастерской, персонал которой в каждом отдельном случае принимает решение о необходимости тех или иных действий. Для проведения обслуживания и ремонта обратитесь к изготовителю или дистрибьютору.

В целях безопасности меняйте резиновые башмаки и торцевые заглушки опорных стоек при появлении признаков их износа. Не используйте платформу без противоскользящих резиновых башмаков и торцевых заглушек, защищающих трубы от попадания в них пыли, металлической стружки и прочего мусора. Новые башмаки/торцевые заглушки можно приобрести в магазинах розничной торговли. В целях безопасности используйте только оригинальные запасные части.

Для проведения ремонта или обслуживания обратитесь в авторизованную сервисную организацию, адрес которой можно узнать у вашего продавца.

Транспортировка и хранение

Во избежание повреждения телескопических трубок и ухудшения функциональных характеристик платформы, переносить и перевозить ее следует в полностью сложенном состоянии.

Платформу следует хранить:

- В местах, защищенных от любых негативных воздействий, способных ускорить износ платформы (таких как сырость, высокая температура и агрессивное химическое воздействие)
- В местах, исключающих ее загрязнение и повреждение транспортными средствами и тяжелыми предметами.
- Вдали от проходов, проездов и других мест, где она может помешать свободному передвижению.
- В местах, исключающих ее использование в преступных целях.
- Закрепленной в стационарном положении (например, в конструкции строительных лесов) и/или застрахованной от нежелательного использования (например, детьми)

Гарантийные условия

Изготовитель гарантирует отсутствие дефектов материала и изготовления. При наличии доказанных дефектов материала или изготовления либо доказанных повреждений, обусловленных такими дефектами, покупатель имеет право на бесплатный ремонт изделия или его замену согласно местному законодательству, регламентирующему продажу товаров широкого потребления в стране покупки.

Изготовитель несет ответственность за недостатки изделия на протяжении одного года со дня покупки.

Изготовитель не несет ответственности за недостатки изделия, если очевидно, что они возникли в результате:

- Использования лестницы способом, не предусмотренным данной инструкцией.
- Нарушения инструкций в части очистки, ухода, обслуживания, хранения или транспортировки.
- Изменения конструкции лестницы, ее повреждения в результате внешних физических или химических воздействий, в том числе непреднамеренных.
- Превышения допустимой нагрузки.
- Ремонта в неавторизованной мастерской или использования неоригинальных запасных частей.
- Неправильной установки.

Нормальный износ неисправностью не считается.

Обслуживание по гарантии предоставляется только при предъявлении доказательств совершения покупки. Перед тем как предъявить претензию в отношении обнаруженного дефекта, покупатель должен уведомить продавца о данном дефекте в разумные сроки после его обнаружения или в течение периода, предписанного законодательством страны покупки.

1	Varning, risk för fall från stege.	11	Undvik arbete med för stor belastning åt sidan, t.ex. borrhing i mur eller betong.
2	Se användarinstruktioner för mer information.	12	Använd bara lätt och lätthanterlig utrustning när du arbetar på plattformen.
3	Undersök plattformen efter leverans. Att den inte är skadad och är säker att använda innan varje användning. Använd inte skadad plattform.	13	Använd lämpliga skor när du använder plattformen.
4	Maximal belastning, 150 kg. I Sverige, max belastning om 200-230 kg – max två användare.	14	Ditt hälsotillstånd ska medge att du använder stegen. Vissa hälsotillstånd, mediciner, alkohol- eller drogmissbruk, kan medföra säkerhetsrisk.
5	Använd inte stegen på ojämn mark/yta.	15	Varning, fara för el. Identifiera alla elrisker på arbetsplatsen, som luftledning och annan oskyddad elutrustning. Använd ej aluminiumplattform / ledande plattform där risk för el förekommer.
6	Sträck dig inte för långt ut åt sidan.	16	Om plattformen levereras med tillhörande stabiliseringsanordning (breddare) skall den monteras av användaren innan första användning.
7	Använd inte plattformen på förorenad/smutsig yta.	17	Plattformar för hemmabruk.
8	Max 1 användare. I Sverige är plattformen godkänd för användning av två personer samtidigt.	18	Plattformar för professionellt bruk.
9	Klättra upp och ner på plattformen med ansiktet mot den.	19	Kontrollera att gångjärn är låsta innan användning.
10	Håll dig fast med en hand när du arbetar på plattformen, eller vidtag andra säkerhetsåtgärder om du inte kan det.		

Gratulerar till ditt köp av din Telesteps teleskopiska stege. De unika designelementen ser till att en Telesteps stege är säker och enkel att använda. Före användning, vänligen läs instruktionerna noggrant om hur du använder och tar hand om din stege.

FÖRE ANVÄNDNING

- Om plattformen levereras med stabiliseringsanordning (breddare) skall dessa monteras av användaren innan plattformen används.
- Före första användning, efter leverans, bör du kontrollera att plattformen är i gott skick och att alla delar fungerar.
- Använd inte skadad plattform.
- Ditt hälsotillstånd ska medge att du använder plattformen. Vissa hälsotillstånd, mediciner, alkohol- eller drogmissbruk, kan medföra säkerhetsrisk.
- Kontrollera att plattformen passar aktuellt arbete.
- Ta bort smuts som våt färg, lera, olja eller snö.
- Innan plattformen används i arbete ska en riskanalys göras och bestämmelserna i landet den används i skall beaktas.
- Identifiera alla elrisker på arbetsplatsen, som luftledningarna och annan oskyddad elutrustning och använd ej plattformen där risk för el förekommer.
- Kontrollera att alla utdragna stegsektioner är låsta innan användning.
- Plattformen får användas och förvaras i omgivande lufttemperatur -20 °C till 60 °C.

FÖRE ANVÄNDNING, KONTROLLERA ALLTID ATT;

- teleskoprören inte är böjda, vridna, tillbucklade, spruckna eller anfrätta.
- teleskoprören är hela vid anslutningar
- beslag (nitar, skruvar, etc.) inte saknas, är lösa, utslitna, anfrätta eller skadade.
- stegpinnar inte saknas, är lösa, utslitna, anfrätta eller skadade.
- gångjärnen mellan fram- och baksektion inte är skadade, lösa eller tillbucklade.
- styrfästen inte saknas, är skadade eller tillbucklade och fungerar korrekt med teleskoprören.
- gummifötter och toppskydd inte saknas, är lösa, utslitna, anfrätta eller skadade.
- hela stegen är ren (ingen smuts, lera, färg, olja eller fett)
- låsanordningar inte är skadade eller anfrätta och att de fungerar som de ska.

Använd inte plattformen om du finner brister enligt ovan.

A - ÖPPNA PLATTFORMEN

Arbetsplattformen kan öppnas till tre olika höjder. Stegsektionerna låses automatiskt när du drar ut stegsidorna.

1. Lägg plattformen på rygg och fäll ut den. Kontrollera att mittspärren hakar i och låser plattformen.
2. Vik ut stegsidorna som låses automatiskt. Kontrollera att båda stegsidorna är låsta.
3. Vänd upp plattformen på plats. Plattformen är nu öppnad i nivå 1.
4. För att höja plattformen till nivå 2, öppna den översta stegsektionen. Håll ner stegsidan med en fot på den nedersta stegpinnen. Ta tag i plattformen och dra uppåt samtidigt som du håller emot den mittersta stegpinnen. OBS! Låsknapparna på den översta stegpinnen ska snäppa ut mot röret och låsas.
5. För att höja plattformen till nivå 3 utför samma moment som när du höjde plattformen till nivå 2.

B – SÄNK PLATTFORMEN

Sänk stegsidorna till nivå 2 eller nivå 1 enligt följande:

6. Lås upp och fäll ihop stegsidorna nerifrån och upp. Börja med att låsa upp skjutknapparna längst ner. Lås upp en skjutknapp i taget samtidigt som du håller plattformen med din andra hand.

7. Stegsektionen faller ihop så fort du har låst upp den. Håll i plattformen och stäng stegsektionen kontrollerat med båda händerna.
8. Lås upp och fäll ihop den andra stegsidan.
9. Kontrollera att alla stegsektioner är i låst läge. båda stegpinnar så att de hålls ihop.
6. Kontrollera att de röda låsbyglarna, på främre delen av stegen, under varje stegsektion är synliga, vilket indikerar att stegsektionerna är låsta.
7. Använd kombistegen som anliggande stege med den bakre, fällbara stegen, hängandes fritt. Använd stegen med 65–75 graders lutningsvinkel för optimal säkerhet.

C – STÄNG PLATTFORMEN

10. Gör rent plattformen om det behövs (se nedan).
11. Plattformen låses upp med skjutknapparna på näst nedersta steget. Lås upp plattformen medan du håller den upprätt med den andra handen (för att inte riskera att den faller ihop av sin egna vikt).
12. Stäng stegen försiktigt genom att hålla stegens rör på ett sådant sätt att du inte klämmer dig.
13. Vänd plattformen på rygg
14. Stegsidornas låsknappar sitter på plattformens utsida. Tryck in låsknappen för den ena stegsidan och fäll ner den. Lås upp och fäll ner den andra stegsidan.
15. Håll upp mittspärren och vik ihop plattformen. Håll in stegsidorna så att de viks in i mitten.

ANVÄNDNING

- Plattformen får belastas med maximalt 150 kg. I Sverige, på grund av nationella förhållningsregler, är den maximala tillåtna belastningen 230 kg – två användare samtidigt på plattformen.
- Använd inte plattformen på ojämn mark/yta.
- Sträck dig inte för långt ut åt sidan.
- Använd inte plattformen på förorenad/smutsig yta.
- Max 1 användare (I Sverige - 2 användare)
- Håll dig fast med en hand när du arbetar på plattformen, eller vidtag andra säkerhetsåtgärder om du inte kan det.
- Undvik arbete med för stor belastning åt sidan, t. ex. borring i mur eller betong.
- Använd bara lätthanterlig utrustning när du arbetar på plattformen.
- Använd lämpliga skor när du använder plattformen.
- Plattformar ska bara användas till lättare arbete under kort tid (risk för trötthet).
- Använd inte plattformen utomhus vid dåligt väder, t. ex. i stark vind.
- Beakta risken att t. ex. fotgängare, bilar eller dörrar krockar med plattformen. Stäng dörrar (inte nödutgång) och fönster på arbetsplatsen om möjligt.
- Ändra inte plattformskonstruktionen.
- Flytta inte på plattform under användning.
- Använd inte plattformen vid smutsiga miljöer. Om plattformen exempelvis används vid murning, betongarbeten eller målning kan den med tiden bli svår att göra ren och teleskopfunktionen kan försämmas.
- Denna plattform är avsedd för yrkesmässig användning.
- Använd plattformen med fasthållningsanordningar.

RENGÖRING

Av säkerhets- och funktionsskäl ska teleskopstegen alltid hållas ren, i synnerhet teleskoprören och stegpinnarna. Smuts, spån, färgstänk, lim och annat måste tvättas eller tokas bort efter varje användning innan du stänger stegen. Gör ren stegen med en trasa med lite lösningsmedel. Efter rengöring kan teleskoprören behandlas med silikonspray. Spraya rören och torka torrt med papper eller trasa. Stegen skall alltid vara torr för att inte binda damm.

SERVICE OCH UNDERHÅLL

Av säkerhetsskäl ska endast originaldelar användas. Teleskopstegen ska repareras av kvalificerad reparatör, som avgör lämplig åtgärd i varje enskilt fall. Kontakta producenten eller distributören för service och underhåll.

Om gummifötter är utslitna, byt ut dessa för optimal säkerhet. Använd aldrig stegen utan gummifötter (glidskydd). Stegens gummifötter är förslitningsdetaljer som tillhandahålls av återförsäljaren. Använd endast originaldelar.

Kontakta oss så hjälper vi dig hitta en auktoriserad servicepartner nära dig.

TRANSPORT & FÖRVARING

Transportera alltid teleskopstegen helt stängd i kompakt format. Då skyddas teleskoprören mot stötar och skador som kan försämra stegens funktion.

Teleskopstegen ska förvaras:

- i förhållanden som kan tänkas försämra dess funktion snabbare (t.ex. fukt, extrem hetta, vid element)
- så att den inte är i vägen för fordon, tunga föremål eller förorening där den inte är i vägen eller utgör snubbelrisk.
- så att den inte enkelt kan användas i kriminellt syfte.
- försäkrad från olämplig användning (t.ex. av barn) om den är rest permanent (t.ex. vid byggnadsställning)

GARANTIVILLKOR

Tillverkaren garanterar att produkten är fri från material- och tillverkningsfel. Om material- eller tillverkningsfel, eller skada som uppstått p.g.a. material- eller tillverkningsfel, kan påvisas, har köparen rätt att få produkten reparerad eller utbytt enligt de lagar om försäljning av konsumentvaror som gäller i landet för inköp.

Tillverkaren ansvarar för fel på produkten som uppstår under ett år från den ursprungliga inköpsdagen.

Tillverkaren ansvarar inte för fel på produkten om det kan göras sannolikt att felet beror på att den:

- inte använts på det sätt som beskrivs i bruksanvisningen
- inte rengjorts, skötts, underhållits, förvarats eller transporterats enligt bruksanvisningen.
- byggts om, ändrats eller utsatts för annan yttre skada eller olyckshändelse.
- överbelastats.
- reparerats av obehörig servicepartner eller om andra reservdelar än originaldelar har använts
- installerats felaktigt.

Normal förslitning betraktas inte som fel.

För att garantin ska gälla måste inköpskvittot uppvisas. Köparen ska underrätta återförsäljaren om fel som han/hon vill reklamera inom skälig tid efter det att felet upptäckts, eller inom den tid som förskrivs i landet för inköp.

1	Opozorilo: nevarnost padca z lestve	12	Med uporabo lestve ne nosite predmetov, ki so težki ali nerodni za prenašanje
2	Več informacij preberite v navodilih za uporabo.	13	Med vzpenjanjem po lestvi ne nosite neprimerne obutve
3	Po prejemu preglejte lestev. Lestev pred vsako uporabo vizualno preverite in se prepričajte, da ni poškodovana ter da je njena uporaba varna. Ne uporabljajte poškodovane lestve.	14	Če niste v primernem telesnem stanju, lestve ne uporabljajte. Pri nekaterih zdravstvenih stanjih ali uporabi nekaterih zdravil ter v alkoholiziranem stanju ali pod vplivom drog je lahko uporaba lestve nevarna.
4	Največja dovoljena obremenitev: 150 kg. Na Švedskem znaša največja dovoljena obremenitev 200–230 kg in največ dve osebi.	15	Opozorilo: nevarnost električnega udara. Opreделите morebitne nevarnosti zaradi električne napetosti na območju dela, na primer daljnovode in druge nezaščitene priprave pod električno napetostjo. Na mestih, kjer je nevarnost zaradi električne napetosti, ne uporabljajte aluminijastih lestev.
5	Lestve ne uporabljajte na neravni ali netrdni podlagi	16	Če je lestev dobavljena z drogovi za stabiliziranje, ki jih mora uporabnik pritrditi pred prvo uporabo, mora biti to navedeno na lestvi in v navodilih za uporabo.
6	Ne segajte predaleč od lestve	17	Dvostranska lestev s ploščadjo za domačo uporabo
7	Lestve ne odpirajte na onesnaženih tleh	18	Dvostranska lestev s ploščadjo za profesionalno uporabo
8	Za največ enega uporabnika. Na Švedskem lahko lestev istočasno uporabljata dve osebi.	19	Pred uporabo se prepričajte, da so tečajji zaskočeni
9	Pri vzpenjanju in sestopanju bodite obrnjeni proti lestvi		
10	Pri vzpenjanju in sestopanju se čvrsto držite lestve. Če to ni mogoče, poskrbite za dodatne varnostne ukrepe.		
11	Lestve ne uporabljajte pri delih, ki povzročijo njeno bočno obremenitev, na primer pri vrtanju v trdne materiale		

Čestitamo vam ob nakupu teleskopske dvostranske lestve s ploščadjo Telesteps. Lestev Telesteps je zaradi svojih edinstvenih značilnosti varna in preprosta za uporabo. Pred uporabo pozorno preberite navodila za uporabo lestve, ravnanje z njo in njeno vzdrževanje.

Pred uporabo

- Če je lestev dobavljena z drogovi za stabiliziranje, jih mora uporabnik pritrditi pred uporabo lestve.
- Po dobavi in pred uporabo preglejte lestev ter preverite stanje in brezhibnost vseh delov.
- Ne uporabljajte poškodovane lestve.
- Prepričajte se, da ste v primernem telesnem stanju za uporabo lestve. Pri nekaterih zdravstvenih stanjih ali uporabi nekaterih zdravil ter v alkoholiziranem stanju ali pod vplivom drog je lahko uporaba lestve nevarna.
- Prepričajte se, da je lestev ustrezna za nameravano opravilo.
- Z lestve odstranite vse nečistoče, kot je mokra barva, blato, maščoba ali sneg.
- Pri profesionalni uporabi je treba opraviti oceno tveganja v skladu z zakonodajo države, v kateri bo lestev v uporabi.
- Opredelite morebitne nevarnosti zaradi električne napetosti na območju dela, na primer daljnovode in druge nezaščitene priprave pod električno napetostjo. Na mestih, kjer je nevarnost zaradi električne napetosti, lestve ne uporabljajte.
- Pred uporabo preglejte zaskočne mehanizme vseh izvlečenih prečk/stopnič ter se prepričajte, da so zaskočeni.
- Lestev uporabljajte in shranjujte pri temperaturi med -20 in $+60$ °C.

Pred uporabo vedno preverite

- Pokončne letve niso zvite, ukrivljene, upognjene, udrte, počene ali zarjavele.
- Teleskopske cevi okrog pritrdilnih točk drugih komponent so v brezhibnem stanju.
- Pritrdilni elementi (običajno zakovice, vijaki ali svorniki) niso ohlapni ali zarjaveli ter nobeden ne manjka.
- Prečke niso ohlapne, čezmerno obrabljene, zarjavele ali poškodovane ter nobena ne manjka.
- Tečaji med sprednjim in zadnjim delom niso poškodovani, ohlapni ali zarjaveli.
- Konzole vodil niso poškodovane, ohlapne ali zarjavele ter nobena ne manjka in so vse ustrezno pritrjene na pokončno letev.
- Gumijaste noge in pokrovčki niso ohlapni, čezmerno obrabljeni, zarjaveli ali poškodovani.
- Zapahi niso poškodovani ali zarjaveli ter pravilno delujejo.

Če pri zgoraj navedenih preverjanjih odkrijete kakršno koli pomanjkljivost, lestve NE UPORABLJAJTE.

A- Odpiranje lestve

Teleskopsko lestev s ploščadjo lahko odprete na tri višine. Ko izvlečete stopničke (vsaka ima svoj segment), se samodejno zaskočijo.

1. Lestev položite na hrbtno stran in jo razprite. Prepričajte se, da se sredinski zapah pravilno zaskoči in blokira lestev.
2. Razprite lestev, ki se samodejno zaskoči. Preverite, ali je zaskočena.
3. Lestev dvignite pokonci. Lestev je zdaj odprta do 1. stopnje.
4. Če želite lestev odpreti do 2. stopnje, izvlecite najbolj zgornji segment stopničk. Lestev nepremično držite na enem koncu in stopite na spodnjo prečko. Čvrsto primite lestev in istočasno povlecite navzgor, medtem ko držite sredinsko prečko. Pazljivo! Zaskočni gumbi se zaskočijo v cevi.
5. Če želite lestev odpreti do 3. stopnje, ponovite enak postopek kot pri izvleku do 2. stopnje.

B – Spuščanje lestve

Lestev spustite do 2. ravni ali 1. ravni po tem postopku:

6. Lestev odblokirajte in zložite na eni strani od spodaj navzgor. Najprej sprostite drsne zaklepe povsem na dnu. Sprostite po en zaklep naenkrat, pri tem pa z drugo roko držite lestev.

7. Segment prečke se zloži takoj, ko sprostite zaklep. Držite lestev in previdno zložite segment z obema rokama.
8. Nato odblokirajte in zložite lestev še na drugi strani.
9. Pred uporabo lestve preverite, ali so vsi izvlečeni segmenti zaskočeni.

C – Zapiranje lestve

10. Lestev po potrebi očistite (glejte spodaj).
11. Celotno lestev odblokirate z drsnimi gumbi na drugi prečki od spodaj. Sprostite po en drsni gumb naenkrat, medtem ko z drugo roko držite pokončno letev pokonci stoječe lestve (da se ne zloži pod lastno težo).
12. Previdno zaprite lestev tako, da z obema rokama držite pokončni letvi, pri čemer pazite, da si ne priščipnete prstov.
13. Lestev obrnite na hrbtno stran.
14. Gumbi za zaklep so na zunanji strani lestve. Pritisnite gumb za zaklep, da zložite eno stran lestve. Enak postopek ponovite še na drugi strani lestve.
15. Povlecite sredinski zapah navzgor in zložite lestev. Primite noge na obeh straneh, da se zložijo v sredino. Pazljivo! Pazite, da si ne priščipnete prstov.

Uporaba

- Največja dovoljena obremenitev zunaj Švedske je 150 kg. Na Švedskem lokalni predpisi dovoljujejo največjo obremenitev 230 kg in največ dve osebi.
- Lestve ne uporabljajte na neravni podlagi.
- Ne segajte predaleč od lestve.
- Lestve ne postavljajte na onesnaženih tleh.
- Lestev lahko uporablja samo ena oseba naenkrat.
- Pri vzpenjanju in sestopanju se čvrsto držite lestve. Med delom na lestvi se lestve držite z roko, če pa to ni mogoče, poskrbite za dodatne varnostne ukrepe.
- Lestve ne uporabljajte pri delih, ki povzročijo njeno bočno obremenitev, na primer pri vrтанju v trdne materiale.
- Med uporabo lestve ne nosite predmetov, ki so težki ali nerodni za prenašanje.
- Med vzpenjanjem po lestvi nosite primerno obutev.
- Lestev uporabljajte le za manj zahtevna in kratkotrajna dela (zaradi nevarnosti preutrujenosti).
- Lestve ne uporabljajte na prostem v slabem vremenu, na primer ob močnem vetru.
- Pri nameščanju lestve upoštevajte možnost trka na primer pešcev, vozil ali vrat v lestev. Če je mogoče, na območju dela zavarujte vrata (ne požarnih izhodov) in okna.
- Ne spreminjajte zasnove lestve.
- Ne premikajte lestve, ko je kdo na njej.
- Lestve ne uporabljajte za umazana dela ali v umazanem okolju. Če lestev na primer uporabljate pri zidarskih opravilih, betoniranju ali barvanju, bo težko vzdrževati njeno čistočo, kar bo sčasoma privedlo do okvare teleskopske funkcije.
- Dvostranska lestev s ploščadjo je namenjena za profesionalno uporabo.
- Lestev pred uporabo do konca odprite.
- Lestev uporabljajte le z aktiviranimi blokirnimi elementi. Ne stojte na zgornjih dveh stopničkah/prečkah pod zgornjim tečajem prostostoječe lestve.

Čiščenje

Lestev mora biti iz varnostnih in funkcionalnih razlogov vedno čista, še zlasti pokončne letve in prečke. Umazanijo, barvo, lepilo in podobno je treba očistiti, preden lestev zaprete. Lestev očistite s krpo in majhno količino topila. Po potrebi lahko očiščene teleskopske cevi zaščitite s silikonskim pršilom. Razpršite v cev in do suhega obrišite. Lestev mora biti vedno suha, da prah ne poslabša njene funkcionalnosti.

Servisiranje in vzdrževanje

Morebitno servisiranje ali popravilo je treba izvesti v pooblaščenim servisni delavnici, kjer bodo opredelili potrebne ukrepe za vsak posamezni primer. Glede servisiranja in vzdrževanja se obrnite na izdelovalca ali distributerja.

Če se gumijaste noge ali pokrovčki obrabijo, jih zaradi varnosti zamenjajte. Ne uporabljajte lestve brez gumijastih nog (za preprečevanje zdrsa) in pokrovčkov, da preprečite vdor kovinskih drobcov ali česa podobnega v cevi. Nove noge/pokrovčke dobite pri prodajalcu. Iz varnostnih razlogov uporabljajte le originalne nadomestne dele.

Če je potrebno servisiranje ali popravilo, se pri prodajalcu pozanimajte glede lokacije najbližjega pooblaščenega servisa.

Transport in shranjevanje

Lestev vedno prenašajte in prevažajte popolnoma zaprto in zloženo, da zaščitite teleskopske cevi pred poškodbami, ki lahko oslabijo funkcionalnost lestve.

Lestev shranjujte:

- proč od območij, kjer se lahko razmere v okolju hitro poslabšajo (na primer v povezavi z vlago, čezmerno vročino, izpostavljenostjo zunanjim vplivom);
- na območjih, kjer je ne morejo poškodovati vozila, težki predmeti ali onesnaževalci;
- na območjih, kjer se ne more nihče spotakniti ob njo in kjer ne bo predstavljala ovire;
- na območjih, kjer je ni mogoče zlahka uporabiti za nezakonita dejanja;
- trajno nameščeno (na primer kot element za gradbeni oder) in/ali zavarovano pred nedovoljenim vzpenjanjem (npr. otrok).

Pogoji jamstva

Izdelovalec jamči, da je izdelek brez pomanjkljivosti v materialu in izdelavi. Če je mogoče dokazati pomanjkljivosti v materialu ali izdelavi ali poškodbo zaradi pomanjkljivosti v materialu ali izdelavi, je kupec upravičen do popravila ali menjave izdelka v skladu z lokalno zakonodajo glede prodaje potrošniškega blaga v državi nakupa.

Izdelovalec je odgovoren za napake na izdelku eno leto od datuma nakupa.

Izdelovalec ni odgovoren za napake na izdelku, če je očitno, da je do njih prišlo zaradi:

- uporabe v nasprotju z navodili;
- čiščenja, nege, vzdrževanja, shranjevanja ali transporta v nasprotju z navodili;
- predelave, spreminjanja ali izpostavljenosti poškodbam zaradi zunanjih vzrokov ali nesreče ali nenamerne poškodbe zaradi predmeta ali snovi;
- preobremenitve;
- popravila s strani nepooblaščenega serviserja ali uporabe neoriginalnih nadomestnih delov;
- nepravilne postavitve.

Običajna obraba se ne obravnava kot napaka.

Pri zahtevkih na podlagi jamstva morate predložiti dokazilo o nakupu. Če želi kupec podati zahtevek v povezavi z napako na izdelku, mora o napaki obvestiti prodajalca v razumnem času po odkritju napake ali v časovnem obdobju, določenem s predpisi v državi nakupa.

1	Upozornenie, pád z plošiny	vítaní do pevných materiálov
2	Viac informácií nájdete v používateľskej príručke	12 Počas používania plošiny nenoste so sebou zariadenie, ktoré je ťažké alebo náročné na manipuláciu
3	Skontrolujte plošinu po dodaní. Pred každým použitím vizuálne skontrolujte, či plošina nie je poškodená a či je bezpečná pre použitie. Nepoužívajte poškodenú plošinu	13 Pri lezení na plošinu nenoste nevhodnú obuv
4	Maximálna záťaž je 150 kg. Vo Švédsku je povolená maximálna záťaž 200–230 kg a maximálne dvaja používatelia	14 Nepoužívajte plošinu, ak nie ste v dobrej kondícii. Určité zdravotné ťažkosti alebo užívanie liekov, nadmerné požívanie alkoholu alebo drog môžu urobiť použitie plošiny nebezpečným
5	Plošinu nepoužívajte na nerovnom alebo nepevnom podklade	15 Varovanie, nebezpečenstvo zásahu elektrickým prúdom. Identifikujte akékoľvek elektrické riziká v pracovnom priestore, ako sú nadzemné vedenia alebo iné vystavené elektrické zariadenia, a nepoužívajte hliníkové rebriky na miestach, kde sa vyskytujú elektrické riziká
6	Plošinu nepreťažujte	
7	Neotvárajte plošinu na zašpinenom podklade	
8	Maximálne jeden používateľ. Vo Švédsku je plošina schválená pre dvoch používateľov súčasne	16 Ak sa plošina dodáva so stabilizačnými tyčami a tieto tyče by mal používateľ pred prvým použitím pripevniť, musí to byť popísané na plošine a v návode na používanie
9	Nevystupujte ani nezostupujte, pokiaľ nie ste obrátený(á) tvárou k plošine	17 Plošina pre domáce použitie
10	Pri vystupovaní/zostupovaní sa plošiny poriadne držte. Ak sa nemôžete držať, urobte ďalšie bezpečnostné opatrenia	18 Plošina pre profesionálne použitie
11	Vyhňte sa práci, ktorá vytvára bočnú záťaž na plošinách, ako je to napríklad pri bočnom	19 Uistite sa, či sú závesy pred použitím zablokované

Blahoželáme vám k nákupu teleskopickej plošiny Telesteps. Jediné konštrukčné prvky zabezpečujú, že plošina Telesteps je bezpečná a ľahko ovládateľná. Pred použitím plošiny si pozorne prečítajte pokyny, ako ju používať, ovládať a udržiavať.

Pred použitím

- Ak je plošina dodaná s jednou alebo viacerými stabilizačnými tyčami, používateľ by mal tyč(e) pripevniť ešte pred použitím plošiny.
- Skontrolujte plošinu po dodaní a pred použitím pre potvrdenie stavu a prevádzkyschopnosti všetkých častí.
- Nepoužívajte poškodenú plošinu.
- Uistte sa, že pre použitie teleskopической plošiny ste v primeranej kondícii. Určité zdravotné ťažkosti alebo užívanie liekov, nadmerné požívanie alkoholu alebo drog môžu urobiť použitie plošiny nebezpečným.
- Uistte sa, že plošina je vhodná pre danú úlohu.
- Odstráňte z plošiny akékoľvek nečistoty, ako je mokrý náter, blato, olej alebo sneh.
- Pri profesionálnom použití sa musí uskutočniť vyhodnotenie rizík s ohľadom na platné zákonné predpisy v krajine použitia.
- Identifikujte akékoľvek elektrické riziká v pracovnom priestore, ako sú nadszemné vedenia alebo iné vystavené elektrické zariadenia, a nepoužívajte plošinu tam, kde sa vyskytujú elektrické riziká.
- Pred použitím sa presvedčte, či sú všetky blokovacie mechanizmy pre všetky vyťahnuté priečky/stúpadlá skontrolované a zablockované.
- Plošina by sa mala používať/uchovávať pri teplotách medzi -20 – +60 stupňov °C.

Pred použitím vždy skontrolujte, či –

- zvislé podpery (stojky) nie sú ohnuté, zakrivené, skrútené, s preliačninami, popraskané alebo skorodované
- teleskopické rúrky v blízkosti upevňovacích bodov pre ostatné komponenty sú v dobrom stave
- upevnenia (zvyčajne nity, vruty alebo skrutky) nechýbajú, či nie sú uvoľnené alebo skorodované
- priečky sú kompletne, nie sú uvoľnené, nadmerne opotrebované, skorodované alebo poškodené
- závesy medzi prednou a zadnou časťou nie sú poškodené, uvoľnené alebo skorodované
- vodiace konzoly nechýbajú, nie sú poškodené, uvoľnené alebo skorodované a na spájaných koncoch správne zapadajú
- gumené nohy a koncové kryty nechýbajú, nie sú uvoľnené, nadmerne opotrebované, skorodované alebo poškodené
- aretačné západky nie sú poškodené alebo skorodované a správne fungujú

Ak niektorá z vyššie uvedených kontrol nekončí celkom uspokojivo, NEMALI by ste plošinu použiť.

A- Rozloženie plošiny

Teleskopická plošina sa môže rozložiť do troch rôznych výšok. Stúpadlá, ktoré sú v jednotlivých segmentoch, sa pri rozťahnutí automaticky zablokujú.

1. Plošinu položte na jej chrbát a rozložte ju. Skontrolujte, či je stredná aretačná západka zaháknutá a blokuje plošinu.
2. Rozložte plošinu, ktorá sa automaticky zablokuje. Skontrolujte, či je zablockovaná.
3. Plošinu otočte správnym smerom nahor. Plošina je teraz zdvihnutá na 1. úroveň.
4. Ak chcete zdvihnúť plošinu do 2. úrovne, otvorte najvyšší segment stúpadiel. Držte plošinu pokojne s nohou na jednom konci opretou na spodnej priečke. Plošinu pevne uchopte a potiahnite smerom nahor, pričom ju zároveň držte za strednú priečku. N. B. Blokovacie tlačidlá sú uzamknuté, keď sa zachytia o rúrky.
5. Ak chcete rozložiť plošinu na 3. úroveň, postupujte rovnako, ako pri rozložení na 2. úroveň.

B – Spustte plošinu

Spustte plošinu na 2. úroveň alebo 1. úroveň nasledovne:

- Odblokujte a stlačte plošinu na jednom konci zdola nahor. Začnite uvoľnením posuvných zámkov na úplnom spodku. Uvoľnite súčasne jeden zámok a zároveň držte plošinu druhou rukou.
- Priečna časť sa odloží, hneď ako uvoľníte zámok. Držte sa plošiny a riadne uzavrite segment ovládnutým spôsobom obomi rukami.
- Uvoľnite a poskladajte plošinu aj na druhom konci plošiny.
- Pred použitím plošiny skontrolujte, či sú všetky vysunuté časti plošiny zablokované.

C – Uzavretie plošiny

- V prípade potreby plošinu očistite (pozri nižšie).
- Celá plošina je odblokovaná pomocou posuvných tlačidiel na druhej priečke odspodu. Odblokujte súčasne jeden posuvný gombík, zatiaľ čo druhou rukou držte vzpriamenú plošinu (takže sa nezbortí vlastnou hmotnosťou).
- Plošinu opatrne zatvorte tak, že obe ruky držíte na podperách (bočniciach), aby ste si neprivreli prsty.
- Plošinu otočte na jej zadnú stranu.
- Blokovacie tlačidlá sú na vonkajšej strane plošiny. Stlačte jedno blokovacie tlačidlo, čím preklopíte jednu stranu plošiny. To isté urobte na druhej strane plošiny.
- Pridržte strednú západku a plošinu poskladajte. Držte nohy na oboch stranách tak, aby sa sklopili do stredu. N. B. Buďte opatrní, aby ste si neprivreli prsty.

Používanie

- Mimo Švédska platí maximálna záťaž 150 kg. Vo Švédsku je v dôsledku vnútroštátnych predpisov maximálna celková záťaž 230 kg a maximálne 2 používatelia
- Plošinu nepoužívajte na nerovnom povrchu.
- Plošinu nepreťažujte.
- Nevztyčujte plošinu na znečistenom podklade.
- Na plošine sa môže súčasne nachádzať maximálne jedna osoba
- Pri výstupe a zostupe sa plošiny poriadne držte. Pri práci z plošiny sa držte držadla alebo ak sa nemôžete držať, prijmite ďalšie bezpečnostné opatrenia.
- Vyhýbajte sa činnostiam, ktoré kladú na plošiny bočnú záťaž, ako napríklad bočné víťanie do pevných materiálov.
- Pri používaní plošiny neprenášajte zariadenia, ktoré sú ťažké alebo ťažko sa s nimi manipuluje.
- Pri vyliezaní na plošinu noste vhodnú obuv.
- Plošiny by sa mali používať len na krátkodobú ľahkú prácu (únava predstavuje riziko).
- Nepoužívajte plošinu vonku za nepriaznivých poveternostných podmienok, ako silný vietor.
- Pri umiestňovaní plošiny berte do úvahy riziko kolízie plošiny, napr. zo strany chodcov, vozidiel alebo dverí. Tam, kde to v pracovný priestor umožňuje, zabezpečte dvere (okrem požiarnych východov) a okná.
- Neupravujte konštrukciu plošiny.
- Nehýbte plošinou, keď na nej stojíte.
- Nepoužívajte plošinu na špinavú prácu alebo v špinavom prostredí. Ak sa plošina používa napríklad na zateplovanie, betónovanie alebo natieranie, môže byť časom ťažké udržať ju čistú, čo zhoršuje teleskopickú funkciu.
- Táto plošina je určená k profesionálnemu použitiu.
- Pred použitím plošinu celkom rozložte.
- Používajte plošinu len so zaskočenými blokujúcimi zariadeniami.

Čistenie

Z bezpečnostných a funkčných dôvodov musí byť plošina, najmä priečky a stúpadlá, vždy čisté. Nečistoty, piliny, škvryny farieb, lepidlá atď. sa musia utrieť skôr, ako plošinu zložíte. Vyčistite plošinu handrou a malým množstvom rozpúšťadla. Ak je to potrebné, môžete teleskopické rúrky ošetriť silikónovým postrekom. Streknite do rúrky a utrite ju dosucha. Plošina musí byť vždy suchá, aby prach nepoškodil jej funkčnosť.

Servis a údržba

Akúkoľvek servisnú alebo opravársku prácu musí vždy vykonať autorizovaná servisná dielňa, ktorá v každom jednotlivom prípade určí vhodné opatrenia. V záležitostiach servisu a údržby sa spojte s výrobcom alebo distribútorom.

Ak sa gumené pätky alebo koncové kryty opotrebojú, vymeňte ich kvôli optimálnej bezpečnosti za nové. Nikdy nepoužívajte plošinu bez gumených pätiiek (ochrana proti sklznutiu) a koncových uzáverov, aby ste zabránili prenikaniu prachu, kovových pilín a pod. materiálu do rúk. Nové pätky/koncové kryty sa dajú získať od maloobchodných predajcov. Z bezpečnostných dôvodov sa môžu použiť iba originálne náhradné diely.

V prípade servisu alebo opravy sa spojte so svojim predajcom, ktorý vám poradí najbližšieho autorizovaného servisného partnera.

Preprava a skladovanie

Vždy noste a prepravujte plošinu celkom zatvorenú a kompaktnú, aby teleskopické rúrky boli chránené pred akýmkoľvek poškodením, čo by mohlo narušiť funkčnosť plošiny.

Plošina by sa mala uchovávať:

- mimo oblastí, kde by sa jej stav mohol rýchlejšie znehodnotiť (napríklad vplyvom vlhka, nadmerného tepla, škodlivých látok)
- v priestore, kde ju nemôžu poškodiť vozidlá, ťažké predmety alebo nečistoty.
- v priestore, kde nebude predstavovať dopravné riziko alebo prekážku.
- na miestach, kde by sa dala ľahko použiť pre zločinné účely.
- v priestore, kde bude natrvalo umiestnená (napr. pri lešení) alebo/a zaistená proti neoprávnenému lezeniu (napr. detí)

Záručné podmienky

Výrobca zaručuje, že výrobok je bez materiálových alebo výrobných porúch. Ak sa dokázu materiálové alebo výrobné chyby alebo škody spôsobené v dôsledku materiálových alebo výrobných chýb, má kupujúci právo na opravu výrobku alebo výmenu v súlade s miestnymi zákonmi o predaji spotrebného tovaru v krajine nákupu.

Výrobca je zodpovedný za chyby výrobku po dobu jedného roku od dátumu nákupu.

Výrobca nie je zodpovedný za chyby výrobku, ak je zrejmé, že chyba je spôsobená:

používaním, ktoré nie je popísané v týchto pokynoch.

- Ak nebol očistený, ošetrovaný, udržiavaný alebo prepravovaný v súlade s pokynmi.
- Ak bol prestavaný, pozmenený alebo vystavený vonkajšiemu poškodeniu alebo nehode, alebo neúmyselne poškodený akýmkoľvek predmetom alebo látkou.
- Ak bol preťažený
- Ak bol opravený neoprávneným servisným partnerom alebo ak boli použité nepôvodné náhradné diely.
- Ak bol nesprávne nastavený.

Normálne fyzické opotrebovanie sa nepovažuje za chybu.

Uplatnenie akýchkoľvek záručných nárokov musí byť doložené dôkazom o kúpe. Ak chce kupujúci uplatniť nárok týkajúci sa chyby, musí ju maloobchodníkovi oznámiť v primeranom čase po jej zistení chyby alebo v časovom období, ktoré upravuje krajina nákupu.

1	Uyarı, platformdan düşmek	ların yan taraflarına yük uygulayan işlerden kaçının
2	Daha fazla bilgi için kullanım kılavuzuna bakın	12 Platformu kullanırken ağır veya tutulması zor olan ekipmanları taşımayın
3	Teslimattan sonra platformu kontrol edin. Her kullanımdan önce platformun hasarlı olmadığını ve kullanılmasının güvenli olduğunu görsel olarak kontrol edin. Hasarlı bir platformu kullanmayın	13 Platforma tırmanırken uygun olmayan ayakkabı giymeyin
4	Maksimum yük 150 kg. İsveç için maksimum yük 200-300 kg ve maksimum iki kullanıcı	14 Zinde değilseniz, platformu kullanmayın. Bazı tıbbi durumlar veya ilaçlar, alkol veya uyuşturucu kullanımı platform kullanımını güvensiz hale getirebilir
5	Platformu düzgün veya sağlam olmayan tabanda kullanmayın	15 Uyarı, elektrik tehlikesi. Çalışma alanındaki havai hatlar veya diğer açıktaki elektrikli ekipman gibi herhangi bir elektrik riskini belirleyin ve elektrik riskinin olduğu yerlerde alüminyum merdivenler kullanmayın
6	Uzanmayın	16 Bir platform sabitleyici çubuklar ile teslim edilirse ve bu çubukların kullanıcı tarafından sabitlenmesi gerekiyorsa ilk kullanımdan önce bunun platform üzerinde ve kullanıcı talimatlarında açıklanması gerekir
7	Kontamine zeminde platformu kurmayın	17 Ev içi kullanım için platform
8	Maksimum bir kullanıcı. İsveç'te platform aynı anda iki kullanıcı için onaylanmıştır	18 Profesyonel kullanım için platform
9	Yüzünüz platforma dönük olmadığı sürece platformdan inip çıkmayın	19 Kullanmadan önce menteşelerin kilitlendiğinden emin olun
10	Çıkarken ve inerken platformu sıkıca tutmaya devam edin. Bunu yapamıyorsanız ek güvenlik önlemleri alın	
11	Sert materyallerin delinmesi gibi platform-	

Telesteps teleskopik platformu satın aldığımız için tebrik ederiz. Benzersiz tasarım özellikleri, Telesteps platformlarının güvenli ve kullanımlarının kolay olmasını sağlar. Kullanmadan önce, lütfen platformunuzun kullanımı, korunması ve bakımı ile ilgili talimatları dikkatlice okuyun.

Kullanmadan önce

- Platform sabitleyici çubuk(lar) ile teslim edilirse, çubuk(lar) platform kullanılmadan önce kullanıcı tarafından sabitlenmelidir.
- Teslimattan sonra ve kullanmadan önce, tüm parçaların durumunu ve çalışmasını onaylamak için platformu inceleyin.
- Hasarlı bir platformu kullanmayın.
- Teleskopik platformu kullanmak için yeterince zinde olduğunuzdan emin olun. Bazı tıbbi durumlar veya ilaçlar, alkol veya uyuşturucu kullanımı platform kullanımını güvensiz hale getirebilir.
- Platformun görev için uygun olduğundan emin olun.
- Platformda bulunan kurumamış boya, çamur, yağ veya kar gibi kontaminasyonları temizleyin.
- Profesyonel kullanım için, kullanılacak ülkedeki mevzuata uygun olarak bir risk değerlendirmesi yapılmalıdır.
- Çalışma alanındaki havai hatlar veya açıktaki diğer elektrikli ekipmanlar gibi herhangi bir elektrik riskini belirleyin ve elektriksel risklerin olduğu platformları kullanmayın.
- Tüm uzatılmış basamaklar/adımlar için tüm kilitleme mekanizmalarının kullanımdan önce kontrol edildiğinden ve kilitletiğinden emin olun.
- Platform, -20 - +60 derece °C arasındaki sıcaklıklarda kullanılmalı/muhafaza edilmelidir.

Kullanmadan önce daima kontrol edin

- Dik çitalar bükülmemiş, eğilmemiş, kırılmamış, yamulmamış, çatlamamış veya aşınmamıştır.
- Diğer bileşenler için sabitleme noktaları etrafındaki teleskopik borular iyi durumdadır.
- Sabitleyici teçhizatlar (genellikle perçinler, vidalar veya civatalar) eksik, gevşememiş veya aşınmamıştır.
- Basamaklar eksik, gevşek, aşırı eskimiş, aşınmış veya hasarlı değildir.
- Ön ve arka bölümler arasındaki menteşeler hasarlı, gevşek veya aşınmış değildir.
- Kılavuz braketleri eksik, hasarlı, gevşek veya aşınmış değildir ve çiftleşme çantasına düzgün şekilde takılmıştır.
- Lastik ayaklar ve uç kapakları eksik, gevşek, aşırı eskimiş, aşınmış veya hasarlı değildir.
- Kilitleme mandalları hasarlı veya aşınmış değildir ve doğru çalışmaktadırlar.

Yukarıdaki kontrollerden herhangi biri tam olarak yerine getirilmezse, platformu KULLANMAMALISINIZ.

A- Platformu açma

Teleskopik platform üç farklı uzunlukta açılabilir. Bölümlerdeki basamakları uzattığınız zaman otomatik olarak kilitlenirler.

1. Platformu sırt üstü yatırın ve katları açın. Orta mandal kancalarının içeride olduğunu ve platformu kilitletiğini kontrol edin.
2. Otomatik olarak kilitlenen platformun katlarını açın. Kilitli olduklarını kontrol edin.
3. Platformu doğru şekilde yukarıya kaldırın. Platform şimdi 1. seviyeye yükseltildi.
4. Platformu 2. seviyeye yükselterek açmak için basamakların en üst bölümünü açın. Bir ayağınız alt basamakta olacak şekilde platformun diğer ucunu sıkıca tutun. Platformu sağlam bir şekilde tutun ve orta basamağa karşı tuttuğunuz anda yukarı doğru çekin. **DİKKAT!** Kilitleme butonları, borulara takıldığında kilitlenir.
5. Platformu 3. seviyeye yükselterek açmak için yukarıda 2. seviye için açıklanan adımları uygulayın.

B – Platformu alçaltmak

Platformu 2. seviyeye veya 1. seviyeye alçaltmak için:

- Platformun kilidini açın ve platformu bir uçtan alttan yukarı doğru bastırın. En alttaki kayan kilitleri serbest bırakmaya başlayın. Bir elinizle platformu tutarken diğer elinizle kilitleri teker teker serbest bırakın.
- Kilit serbest bırakıldığında basamak bölümü katlanır. Platformu tutun ve iki elinizle bölmeyi kontrollü bir şekilde kapatın.
- Platformun diğer ucunda da platformu serbest bırakın ve katlayın.
- Platformu kullanmadan önce tüm uzatılmış platform bölümlerinin kilitlendiğini kontrol edin.

C – Platformu kapatma

- Gerekliyse platformu temizleyin (aşağıya bkz.).
- Tüm platform kilitleri alttan ikinci basamakta bulunan kayan butonlar kullanılarak açılır. Dik duran platformun çıta direklerinden birini diğer elinizle tutarken kayan butonları birer birer açın (böylece kendi ağırlığıyla çökmez).
- Platformu parmaklarınızı sıkıştırmayacak şekilde çıta direklerinden iki elinizle dikkatlice tutarak kapatın.
- Platformu sırtüstü yatırın.
- Kilitleme butonları platformun dış tarafındadır. Platformun bir tarafını katlamak için bir kilitleme butonuna basın. Platformun diğer tarafında da aynısını yapın.
- Orta mandalı tutun ve platformu birlikte katlayın. Bacakları iki taraftan tutun, böylece ortadan katlanır. **DİKKAT!** Parmaklarınızı sıkıştırmamak için dikkatli olun.

Kullanım

- İsveç dışındaki ülkeler için maksimum toplam yük 150 kg'dır. İsveç'te, yerel düzenlemeler nedeniyle, maksimum toplam yük 2 kullanıcı ile en fazla 230 kg'dır.
- Platformu sağlam olmayan yüzeylerde kullanmayın.
- Uzanmayın.
- Kontamine zeminde platformu kurmayın.
- Platformda maksimum bir kişi bulunabilir.
- Çıkarken ve inerken platformu sıkıca tutun. Platformda çalışırken elinizle tutunmaya devam edin. Bunu yapamıyorsanız ek güvenlik önlemleri alın.
- Sert materyallerin delinmesi gibi platformların yan taraflarına yük uygulayan işlerden kaçının.
- Platformu kullanırken ağır veya tutulması zor olan ekipmanları taşımayın.
- Platforma tırmanırken uygun ayakkabı giyin.
- Platformların sadece kısa süreli hafif işler için kullanılması gerekir (yorgunluk risk oluşturur).
- Platformu kuvvetli rüzgarlar gibi olumsuz hava şartlarında dışarıda kullanmayın.
- Platformu yerleştirirken ör. yayaların, araçların ve kapıların platforma çarpma riskini göz önünde bulundurun. Çalışma alanında mümkünse kapıları (yangın çıkışları değil) ve pencereleri emniyete alın.
- Platformun tasarımını değiştirmeyin.
- Platformu üzerinde dikilirken hareket ettirmeyin.
- Kirli işler veya kirli ortamlarda platformu kullanmayın. Örneğin, platform tuğla örme, beton atma veya badana için kullanılıyorsa, zamanla platformu temiz tutmak zorlaşabilir ve bu da teleskopik işlevi bozabilir.
- Platform profesyonel kullanım içindir.
- Kullanmadan önce platformu tamamen açın.
- Platformu sadece emniyet aygıtları devrede iken kullanın.

Temizlik

Güvenlik ve işlevsellik nedenlerinden dolayı platformun, özellikle çıta direklerin ve basamakların, her zaman temiz tutulması gerekir. Kirler, dolgu malzemeleri, boya lekeleri, yapıştırıcılar vb. platform kapatılmadan önce temizlenmelidir. Bir bez parçası ve az miktarda çözücü madde kullanarak platformu temizleyin. Gerekirse temiz olduklarında, teleskopik borularda silikon sprey kullanılabilir. Boruya spreyi sıkınız ve kuru bir bezle siliniz. Platform her zaman kuru tutulmalıdır. Böylece toz platformun işlevselliğini bozamaz.

Servis ve bakım

Herhangi bir servis veya onarım çalışması her zaman ayrı durumlarda uygun eylemi belirleyen yetkili servis atölyesi tarafından yapılmalıdır. Servis ve bakım için lütfen üretici veya distribütör ile iletişime geçin.

Lastik ayaklar veya uç kapakları eskimişse, bunları en uygun güvenlik için değiştirin. Toz, metal talaşların veya benzerlerinin tüplere girmesini önlemek için platformu lastik ayaklar (kayma koruması) ve uç kapakları olmadan asla kullanmayın. Yeni ayaklar/uç kapaklar perakendecilerden alınabilir. Güvenlik nedeniyle sadece orijinal yedek parçalar kullanılabilir.

Servis veya onarım durumunda en yakın yetkili servis sağlayıcısının yerini bulmak için yetkili satıcınıza başvurun.

Ulaşım ve muhafaza etme

Platformun işlevselliğini bozabilecek herhangi bir hasardan teleskopik boruları korumak için platformu tamamen kapalı olarak taşıyın ve ulaşımını yapın.

Platformun muhafaza edilme şartları:

- Durumunun daha hızlı bozulabileceği alanlardan uzak (örneğin nem, aşırı ısı, elementlere maruz bırakılma).
- Taşıtlar, ağır nesnelere veya kirlenmeye maruz maddeler tarafından hasar görmeyeceği yerlerde.
- Takılma tehlikesine veya engeline neden olmayacağı yerlerde.
- Suç teşkil edecek amaçlar için kullanılamaz.
- Kalıcı olarak konumlandırılmış (örneğin, inşaat iskelesi), ve/veya yetkisiz tırmanmaya karşı (ör. çocuklar tarafından) korunan yerlerde.

Garanti koşulları

Üretici üründe materyal ve üretim hataları olmadığını garanti eder. Eğer materyal veya üretim hatalarından dolayı materyal veya üretim hataları ya da hasarları ispat edilirse, ürün alıcısı satın alınan gerçekleştiği ülkedeki yerel kanunlara uygun olarak ürünü tamir ettirme ve değiştirme hakkına sahiptir.

Üretici satın alım tarihini takip eden bir yıl içinde üründeki hatalardan sorumludur.

Üretici üründeki hatalardan aşağıdakilerin açık ve net olması halinde sorumlu değildir:

- Talimatlarda açıklandığı gibi kullanılmaması.
- Talimatlar doğrultusunda temizlenmemesi, dikkat edilmemesi, bakılmaması, muhafaza edilmemesi veya ulaşımının sağlanmaması.
- Tekrar yapılması, değiştirilmesi veya herhangi bir nesne veya madde tarafından istenmeden hasar gören diğer dış hasarlara veya kazalara maruz bırakılması.
- Aşırı ağırlık yüklenmesi.
- Yetkisiz bir servis ortağı tarafından tamir edilmesi veya orijinal olmayan yedek parçalar kullanılması.
- Yanlış kurulması.

Normal eskime ve aşınma hatası olarak düşünülmez.

Herhangi bir garanti talebinde satın alım ispatı gereklidir. Alıcı ürün hatası olmasından dolayı bir talepte bulunursa, hatanın keşfedilmesinden sonra makul bir süre içinde veya satın alımın gerçekleştiği ülkedeki düzenleme kapsamında olan süre içinde satıcıya hata bildirilmelidir.



Telesteps AB
Box 362, 573 24 Tranås, Sweden

www.telesteps.com

© Copyright Telesteps AB 2019

100-1540-05 Ver.2019.1