

FILCOTEN®

LIGHT RENNER OG RISTER | NOMINELL BREDDE 100 OG 150

Bruksområde og spesielle egenskaper

Ulefos FILCOTEN® er solide og stabile, men svært lette avvanningsrenner, produsert av fiberforsterket betongkompositt. En miljøvennlig og ressurseffektiv avvanningsrenne med en rekke ulike bruksområder.

FILCOTEN® Light er velegnet til å bli montert sammen med betongstein.

FILCOTEN® Light leveres med fall, uten fall og som lavprofil renne (mini - kun NW 100)

- Risten hviler på betongrennen
- Enkelt og ressurseffektiv system for mange ulike bruksområder
- Belastningsklasse A-15 - C-250 (250kN)

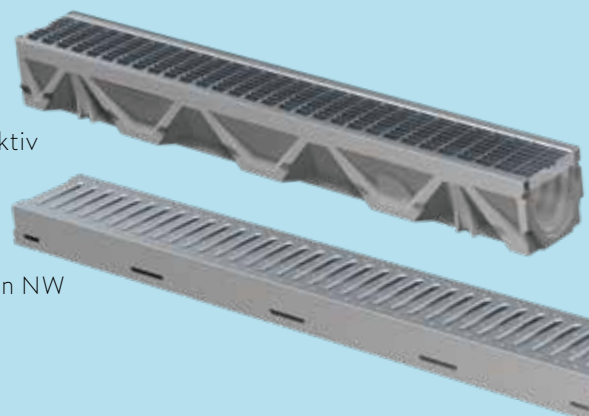

VI HJELPER DEG GJERNE MED Å KALKULERE RIKTIG RENNE

Vi trenger da å vite:

- Areal som skal dreneres
- Lengde på renne
- Hvor i landet den skal installeres?
- Hvor mange utløp er planlagt?
- Skal det brukes sandfang?

Ulefos rennesystem Filcoten Light og Filcoten Light Mini egner seg best til områder med lett trafikkbelastning, og med belastningsklasse A 15 – C 250 (ettersom hvilken rist som velges).

Den egner seg best til terrasser, balkonger, garasje eller lignende.

- ☼ **FILCOTEN® light** (Uten ramme)
- ☼ **FILCOTEN® self** (Uten ramme)
- ☼ **FILCOTEN® ONE** (Uten ramme)
- ☼ **FILCOTEN® tec** (med galvanisert stålramme).
- ☼ **FILCOTEN® pro** (med ramme i galvanisert eller rustfritt stål og støpejern)



A 15
BELASTNINGSKLASSE A15
1,5 TONN



B 125
BELASTNINGSKLASSE B 125
12,5 TONN



C 250
BELASTNINGSKLASSE C250
25 TONN

Renner FILCOTEN® Light mini 100

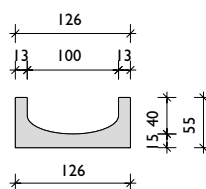

NRF	NOBB	Lev. varenr.	Type	Fall/ utløp	Lengde mm	Høyde mm	Vekt kg
*3000258	46728405	10110000	Mini	0 %	1000	55	7,7
*3000259	46729374	10110070	Mini	0 % / DN100	1000	55	7,5

FILCOTEN®
light mini 100

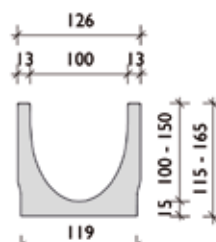

Renner FILCOTEN® Light 100

NRF	NOBB	Lev. v arenr.	Type	Fall/ utløp	Lengde mm	Høyde mm	Vekt kg
3000714	49134975	10311000	100/0	0 %	1000	115	10,7
3000721	49135361	10311070	101/0	0 % / DN100	1000	115	10,6
3000715	49134986	10311050	100/0	0 %	500	115	5,4
*3000724	49135433	10311001	100/1	0,5 %	1000	120	11,2
*3000725	49135520	10311002	100/2	0,5 %	1000	125	11,6
*3000726	49135565	10311003	100/3	0,5 %	1000	130	12,1
*3000727	49135584	10311004	100/4	0,5 %	1000	135	12,7
*3000728	49135603	10311005	100/5	0,5 %	1000	140	13,2
*3000718	49135312	10311061	100/5-0	0 %	1000	140	13,4
*3000722	49135395	10311071	101/5-0	0 % / DN100	1000	140	13,4
*3000716	49134994	10311051	100/5-0	0 %	500	140	6,8
*3000729	49135618	10311006	100/6	0,5 %	1000	145	13,6
*3000731	49135622	10311007	100/7	0,5 %	1000	150	14,0
*3000732	49135637	10311008	100/8	0,5 %	1000	155	14,4
*3000733	49135641	10311009	100/9	0,5 %	1000	160	14,9
*3000734	49135656	10311010	100/10	0,5 %	1000	165	15,5
*3000719	49135338	10311062	100/10-0	0 %	1000	165	16,0
*3000723	49135425	10311072	101/10-0	0 % / DN100	1000	165	16,0
*3000717	49135304	10311052	100/10-0	0 %	500	165	8,1
3000214	48019474	10310092	Sandfang med utløp, pakning og slamspann	DN 100	500	500	24,9

FILCOTEN®
light 100

* Bestillingsvare, leveringstid 2 – 3 uker

FILCOTEN®

LIGHT RENNER | TILBEHØR | NOMINELL BREDDE 100

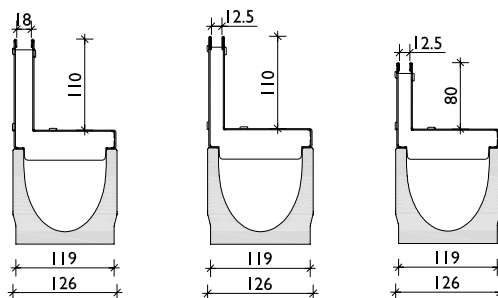

FILCOTEN®
light 100
med spaltetopp



FILCOTEN®
light sandfang 100

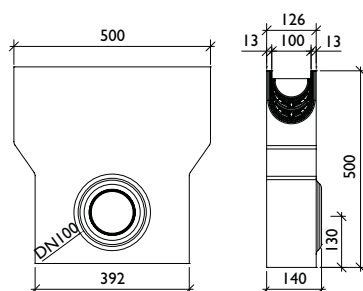

Tilbehør FILCOTEN® Light 100

NRF	NOBB	Lev. varenr.	Tilbehør	Materiale	Lengde mm	Høyde mm	Vekt kg
*3000564	51842840	30056	Vannlås for sandfang DN 100	Plast	150	200	0,1
*3000476	48267497	30019	Vannlås for bunnavløp DN 100	Plast	190	110	0,2
*3000318	48267501	19010230	Endevegg kombo, tett og med utløp DN100	Plast	1,5	185	0,2
*3000358	48235933	32080	Gitterlås for galvanisert rist	Galv stål	82	16	0,1
*3000195	48235914	32067	Gitterlås for støpejernsrist	Støpejern	82	16	0,1
*3000212	48235952	32068	Låseklemme til støpejernsrist	Støpejern	25	7	0,1
*3000261	46732436	19010200	Tett endevegg (light mini)	Galv stål	1,25	60/80	0,1

* Bestillingsvare, leveringstid 2 – 3 uker



LIGHT RISTER | NOMINELL BREDDE 100

Rister FILCOTEN® Light 100

NRF	NOBB	Lev. varenr.	Materiale	Lengde/Bredde/Høyde mm	Belastning	Maske/spalte str. i mm	Vekt kg.
-----	------	--------------	-----------	------------------------	------------	------------------------	----------

SPALTERIST ¹

3000175	44722186	17010200	Galvanisert	1000/124/2	A 15 kN	SW 8/85	1,6
3000176	44722485	17010201	Galvanisert	500/124/2	A 15 kN	SW 8/85	0,8

GITTERRIST ²

3000177	44722523	17010210	Galvanisert	1000/124/2	B 125 kN	MW 30/10	2,6
3000219	48235626	17010211	Galvanisert	500/124/2	B 125 kN	MW 30/10	1,3

GITTERRIST I DUKTILT STØPEJERN ³

3000174	44722054	17010100	Støpejern	500/124/5	C 250 kN	MW 15/25	2,6
---------	----------	----------	-----------	-----------	----------	----------	-----

Spaltetopp asymetrisk FILCOTEN® Light 100

NRF	NOBB	Lev. varenr.	Materiale	Lengde/Bredde/Høyde mm	Belastning	Maske/spalte str.i mm	Vekt kg.
-----	------	--------------	-----------	------------------------	------------	-----------------------	----------

SPALTETOPP SH 80 MM ⁴

*3000565	51863064	17110237	Galvanisert	1000/123/103	B 125 kN	SW 12,5	4,36
*3000566	51864381	17110238	Galvanisert	500/123/103	B 125 kN	SW 12,5	2,21

INSPEKSJONSBOKS SH80MM ⁴

*3000572	51865516	17110297	Galvanisert	500/123/103	B 125 kN	SW 12,5	4,1
----------	----------	----------	-------------	-------------	----------	---------	-----

SPALTETOPP SH 110MM

*3000567	51865100	17110243	Galvanisert	1000/123/133	C 250 kN	SW 12,5	5,35
*3000568	51865115	17110244	Galvanisert	500/123/133	C 250 kN	SW 12,5	2,71

INSPEKSJONSBOKS SH110MM

*3000573	51865535	17110281	Galvanisert	500/123/133	C 250 kN	SW 12,5	5
----------	----------	----------	-------------	-------------	----------	---------	---

* Bestillingsvare, leveringstid 2 – 3 uker

FILCOTEN®

LIGHT RENNER OG RISTER | NOMINELL BREDDE 100

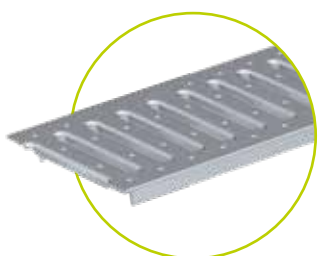

SPALTERIST KLASSE

Spaltevidde 8/85 mm,
galvanisert stål
Spaltevidde 5/85 mm,
rustfritt stål V2A
Klasse A 15



2 GITTERIST

Maskevidde 30/10 mm,
klasse B 125
Galvanisert eller rustfritt
stål



**3 DUKTILT STØPEJERN
GITTERIST**

Maskevidde 15/25 mm,
klasse C 250



4 SPALTETOPP KLASSE

Spaltevidde 12,5 mm
Spaltehøyde 80/110 mm Klasse
B 125

FILCOTEN® spaltetopp

- ▶ Spaltetopper er spesielt egnet for arkitektonisk utfordrende overflater der design er minst like viktig som funksjon.
- ▶ Den smale spalten har bredde på 12,5 mm som betyr at de lett lar seg justere inn til spalter i toppbelegning.
- ▶ Gjennom hele monteringen, bør spalteinnlegget bli i spalten da dette forhindrer deformasjon eller forurensning av systemet.
- ▶ Vedlikeholdsboxen er integrert i rennelengden. Dette ødelegger ikke det visuelle uttrykket i renneprofilen.
- ▶ Den innfelte toppdelen av vedlikeholdsboxen kan raskt fjernes for rengjøring ved hjelp av to enkle løftenøkler.

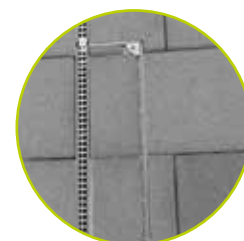
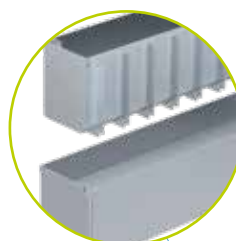

Ristlåsen med fjærfeste sørger for sikkert feste til rennen.

FILCOTEN®

LIGHT RENNER | NOMINELL BREDDE 150

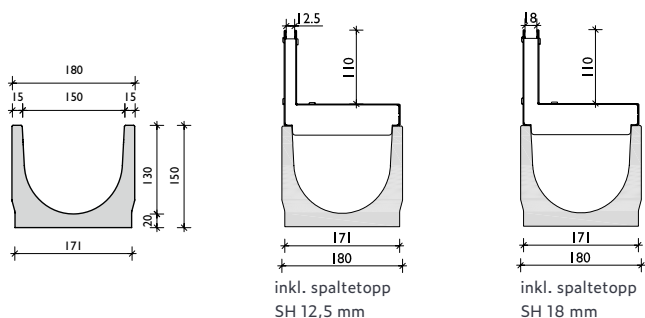

FILCOTEN®
light 150

Renner FILCOTEN® Light 150

NRF	NOBB	Lev. varenr.	Renne type	Fall /Utløp	Lengde mm	Høyde mm	Vekt kg
3000168	44718705	10315000	150/0	0 %	1000	150	19,7
3000359	48236046	10315070	151/0	0 % / DN150	1000	150	18,7
3000169	44718713	10315050	150/0	0 %	500	150	9,9
3000213	48236092	10315091	Sandfang med utløp, inkl. slamspann	DN 150	500	650	45

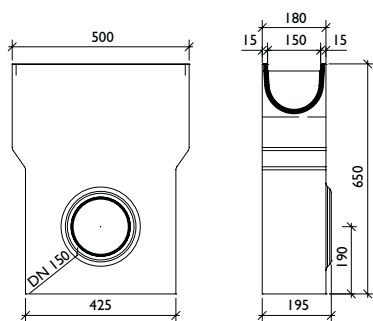

NRF	NOBB	Lev. varenr.	Tilbehør	Materiale	Vekt kg
*3000411	48236122	30030	Vannlås i PVC bend DN 150/87° for sandfang	Plast	3,9 kg
3000576	51868441	19015230	Tett endevegg	Galvanisert	0,3 kg
3000577	51868475	19015231	Endevegg med utløp DN 100	Galvanisert	0,4 kg
*3000358	48235933	32080	Låseclips for gitterrist	Galvanisert	0,1 kg
*3000195	48235914	32067	Låseclips for støpejernsrist	Sort belegg	0,1 kg
*3000212	48235952	32068	Låseklemme for støpejernsrist til bolting	Sort belegg	0,1 kg

* Bestillingsvare, leveringstid 2 – 3 uker

FILCOTEN®

LIGHT RISTER | NOMINELL BREDDE 150

Rister FILCOTEN® Light 150

NRF	NOBB	Lev. varenr.	Materiale	Lengde/Bredde/Høyde mm	Belastning	Maske/spalte str. i mm	Vekt kg.
-----	------	--------------	-----------	------------------------	------------	------------------------	----------

SPALTERIST ¹

*3000361	48236065	17015200	Galvanisert	1000/178/3	A 15 kN	SW 8/130	2,9
*3000362	48236073	17015201	Galvanisert	500/178/3	A 15 kN	SW 8/130	1,5

GITERRIST ²

3000179	44723204	17015210	Galvanisert	1000/178/2	B 125 kN	MW 30/10	4,6
3000181	44723223	17015211	Galvanisert	500/178/2	B 125 kN	MW 30/10	2,3

GITERRIST I DUKTILT STØPEJERN ³

3000178	44723098	17015100	Duktilt støpejern	500/178/7	C 250 kN	MW 15/28	4,6
---------	----------	----------	-------------------	-----------	----------	----------	-----

Spaltetopp asymetrisk FILCOTEN® Light 150

NRF	NOBB	Lev. varenr.	Materiale	Lengde/Bredde/Høyde mm	Belastning	Maske/spalte str. i mm	Vekt kg.
-----	------	--------------	-----------	------------------------	------------	------------------------	----------

SPALTETOPP SH 110MM ⁴

*3000578	51871956	17115243	Galvanisert	1000/173/143	C 250 kN	SW 12,5	6,65
*3000579	51872126	17115244	Galvanisert	500/173/143	C 250 kN	SW 12,5	3,32

INSPEKSJONSBOKS SH110MM

*3000583	51877662	17115281	Galvanisert	500/173/143	C 250 kN	SW 12,5	5,95
----------	----------	----------	-------------	-------------	----------	---------	------

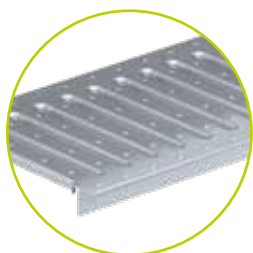

¹ SPALTERIST
Spaltevidde 8/130 mm,
galvanisert stål
klasse A 15



² GITERRIST
Maskevidde 30/10 mm,
klasse B 125
Galvanisert



³ DUKTILT STØPEJERN
GITERRIST
Maskevidde 15/28 mm,
klasse C 250



⁴ SPALTETOPP
Spaltevidde 12,5 mm/110 mm
Spaltehøyde 18/110 mm
Galvanisert eller
rustfri stål V2A
klasse C 250

* Bestillingsvare, leveringstid 2 – 3 uker

FILCOTEN®
LIGHT TILBEHØR



Bunnutløp PVC avløpsrør – monteres på Prefabrikert DN 100 utløp. byggeplassen.



Plassering av åpning for utløp: rennekant til midt av utløp = 250 mm

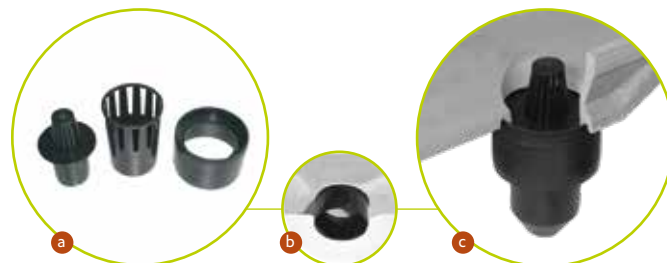

a) Luktsperre for bunnutløp består av 3 deler.

b) Utløpsrør til luktlås og løvfanger monteres i åpning av utløp, her sett fra undersiden av renne.

c) Når de to siste delene er på plass, er den ferdig montert.



FILCOTEN light sandfang.



Slamspann i plast. Monteres i sandfang. Fungerer som oppsamler av løv o.l.



Ettermonterbar vannlås for sandfang DN 100 og DN 150.

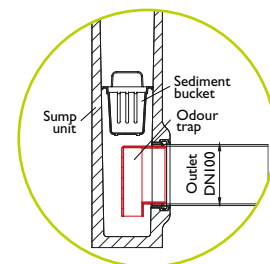

Vannlås laget av PVC bend til sandfang.

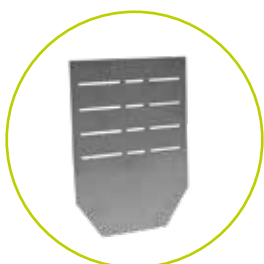

Tett endevegg NW 100/150

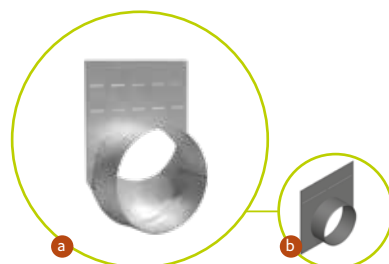

a) Endevegg med utløp NW 100
b) Endevegg med utløp NW 150

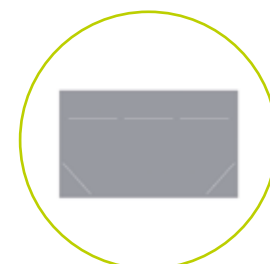

Tett endevegg Filcoten light mini

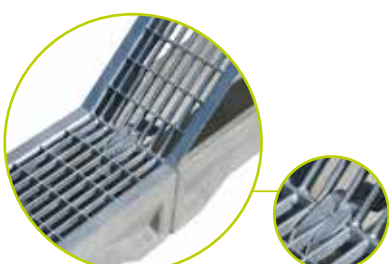

Justering av gitterrist med låseklips.



Låseklips for rister i støpejern.

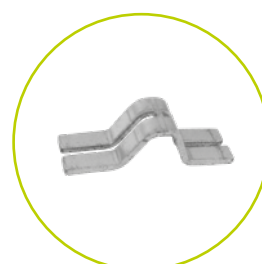

Låseklips for gitterrist i varmforsinket stål.



Låseklemme for gitterrist i støpejern.