

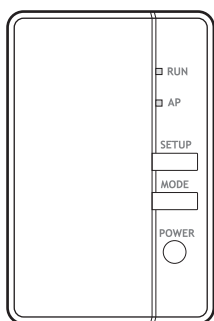

Installeringshåndbok

WLAN-adapter for oppvarming



Innholdsfortegnelse

1 Om dette dokumentet	2
2 Om adapteren	2
2.1 Komponenter.....	2
2.2 Grunnleggende parametre.....	2
2.3 Kompatibilitet.....	2
3 Om esken	2
3.1 Pakke ut adapteren.....	2
4 Forberedelse	3
4.1 Krav til installeringssted.....	3
4.2 Oversikt over elektriske tilkoblinger.....	3
5 Montering	3
5.1 Forholdsregler ved installering av adapteren.....	3
5.2 Koble til det elektriske ledningsopplegget.....	3
5.2.1 Koble adapteren til enheten.....	3
5.3 Lukking av adapteren.....	4
5.3.1 Lukke adapteren.....	4
5.4 Montering av adapteren.....	4
5.4.1 Montere adapteren til enheten.....	4
6 Starte opp systemet	4
7 Overlevering til brukeren	5

1 Om dette dokumentet

Målgruppe

Autoriserte installatører

Dokumentasjonssett

Dette dokumentet er en del av et dokumentasjonssett. Hele settet består av:

- **Generelle sikkerhetshensyn:**
 - Sikkerhetsinstruksjoner du må lese før montering
 - Format: Papir (i boksen til innendørsenheten)
- **Installeringshåndbok:**
 - Installeringsanvisninger
 - Format: Papir (levert i settet)
- **Referanseguide for installatør:**
 - Installasjoninstruksjoner, konfigurasjon, retningslinjer for bruk, ...
 - Format: Digitale filer på <https://www.daikin.eu>. Bruk søkefunksjonen  for å finne din modell.
- **Samsvarserklæring:**



INFORMASJON: Samsvarserklæring

Daikin Europe N.V. erklærer herved at radiostyret type BRP069A71 er i samsvar med direktiv 2014/53/EU. Den originale samsvarserklæringen er tilgjengelig på <https://www.daikin.eu>. Bruk søkefunksjonen  for å finne samsvarserklæringen for din enhet.

De nyeste versjonene av medfølgende dokumentasjon kan være tilgjengelig på det lokale Daikin-nettstedet eller hos forhandleren.

Den originale dokumentasjonen er skrevet på engelsk. Alle andre språk er oversettelser.

2 Om adapteren

Trådløs LAN-adapter for tilkobling av varmepumpesystemet til Daikin Cloud via Internett, som gir mulighet for styring av varmepumpesystemet med ONECTA-appen.

2.1 Komponenter

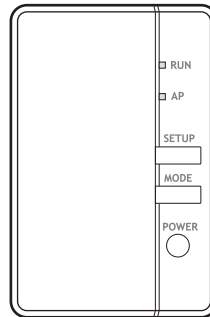

Komponent	Beskrivelse
RUN	<ul style="list-style-type: none"> ▪ LED PÅ: adapteren er aktiv som en stasjon, og er koblet til et nettverk. ▪ LED blinker: adapteren er aktiv som en stasjon, men er ennå ikke koblet til et nettverk.
AP	<ul style="list-style-type: none"> ▪ LED PÅ: adapteren er aktiv som tilgangspunkt, og mobilenhet er tilknyttet. ▪ LED blinker: adapteren er aktiv som tilgangspunkt, men ingen mobilenhet er tilknyttet.
SETUP	Trykk for koble adapteren til en ruter.
MODE	Hold for å skifte mellom AP-modus på og av.
POWER	Trykk for å tilbakestille adapteren.

2.2 Grunnleggende parametre

Parameter	Verdi
Frekvensområde	2400 MHz~2483,5 MHz
Radioprotokoll	IEEE 802.11b/g/n
Radiofrekvenskanal	1~13
Utgangseffekt	0 dBm~18 dBm
Effektiv utstrålt effekt	17 dBm (11b) / 14 dBm (11g) / 13 dBm (11n)
Strømforsyning	DC 14 V / 100 mA

2.3 Kompatibilitet

Kontroller at varmepumpesystemet er kompatibelt med bruk av adapteren. Hvis du vil ha mer informasjon, se referanseguiden for installatøren av varmepumpesystemet.

3 Om esken

3.1 Pakke ut adapteren

- 1 Åpne boksen.
- 2 Ta ut adapteren.

3 Ta ut tilbehøret.

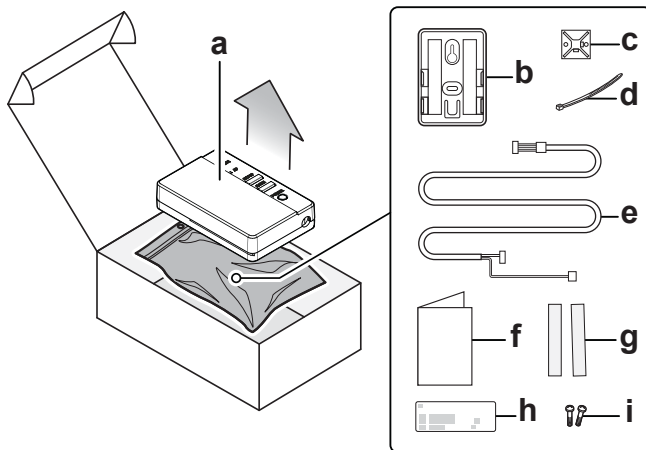

- a Adapter
- b Adapterholder med dobbeltsidig teip
- c Kabelbåndfeste
- d Kabelbånd
- e Tilkoblingskabel
- f Installeringshåndbok
- g Teip for adapterholder
- h Etikett for håndbok
- i Skruer

4 Forberedelse

4.1 Krav til installeringssted

- Adapteren er konstruert for montering på innendørsenheten, og kun innendørs.
- Den nøyaktige plasseringen av adapteren avhenger av typen innendørsenhet. For mer informasjon, se tilleggsboken for innendørsenhets tilleggsstyr.
- Adapteren er konstruert kun for installasjon i vertikal stilling.
- Adapteren er designet for bruk i omgivelsestemperaturer fra 5~35°C.

4.2 Oversikt over elektriske tilkoblinger

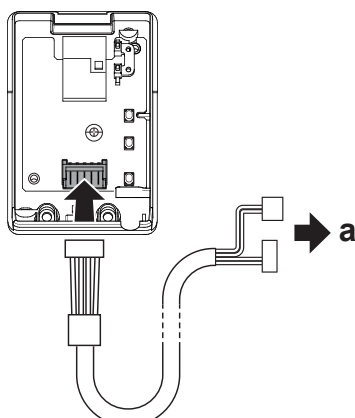

a Til innendørsenhet

5 Montering

5.1 Forholdsregler ved installering av adapteren

**FARE: FARE FOR DØDELIG ELEKTROSJOKK**

- Slå av strømforsyningen før installering av adapteren.
- Du må IKKE håndtere adapteren med våte hender.
- Du må IKKE la adapteren bli våt.
- Du må IKKE demontere, modifisere eller reparere adapteren.
- Hold i kontakten når tilkoblingskabelen trekkes ut.
- Slå AV strømforsyningen for å unngå skade på adapteren.

Symbol	Forklaring
	Apparater merket med dette symbolet er beskyttet med dobbel isolasjon og krever ikke sikkerhetstilkopling til elektrisk jording (ground).

5.2 Koble til det elektriske ledningsopplegget

**FARE: FARE FOR DØDELIG ELEKTROSJOKK**

Du må IKKE slå på strømforsyningen før du har koblet til ledningsopplegget, lukket adapteren og montert den på innendørsenheten.

5.2.1 Koble adapteren til enheten

- 1 Adskill øvre del av kabinettet fra den nedre delen av kabinettet.

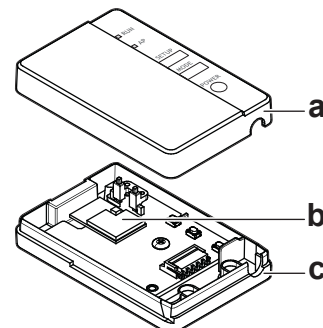

- a Øvre hus
- b Adapterens kretskort
- c Nedre del av kabinettet

- 2 Koble den gaffelformede enden av tilkoblingskabelen til innendørsenheten.
- 3 Koble den andre enden av tilkoblingskabelen til kontakten på adapterens kretskort.
- 4 Fest kabelen og sørg for strekkavlastning.

6 Starte opp systemet

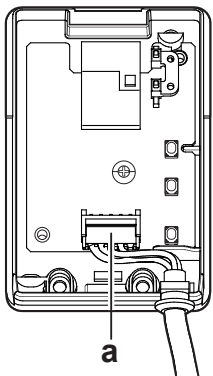

a Kontakt



INFORMASJON

Tilkoblingspunktene for den elektriske kablingen på innendørsenheten avhenger av type innendørsenhet. For mer informasjon, se tilleggsboken for innendørsenhetens tilleggsutstyr.



INFORMASJON

Sørg for strekkavlastning på innendørssiden ved hjelp av kabelbåndet og kabelbåndfestet som medfølger som tilbehør.

5.3 Lukking av adapteren

5.3.1 Lukke adapteren

- 1 Hekt frontkabinettet på plass på det bakre kabinettet.

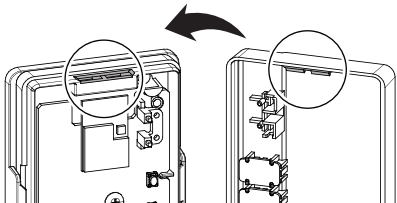

- 2 Sett inn de to skruene fra tilbehørsposen.

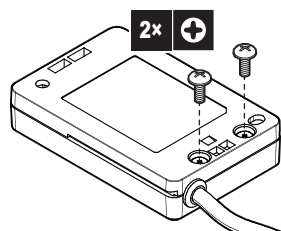

MERKNAD

Når adapteren er lukket skal du kontrollere at tilkoblingskabelen er sikkert festet.

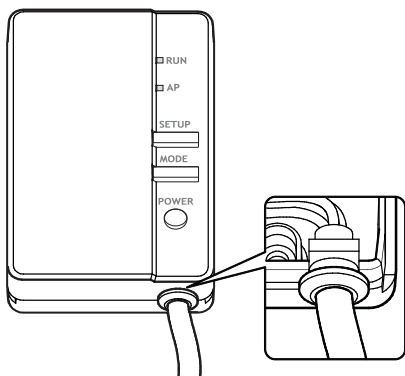

5.4 Montering av adapteren

Monter adapteren på innendørsenheten ved hjelp av holderen og teiper som er inkludert i tilbehørsposen.



MERKNAD

- Sørg for at den delen av innendørsenheten der du fester holderen til er ren.
- Sørg for at holderen sitter godt fast på innendørsenheten, slik at den bærer vekten av adapteren.

5.4.1 Montere adapteren til enheten

- 1 Fest den dobbeltsidige teipen til adapterholderen.

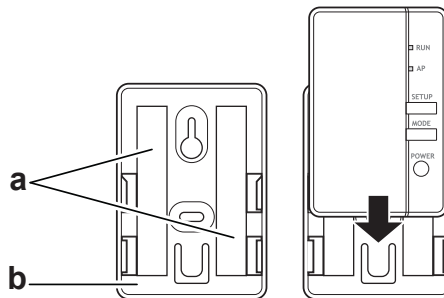

a Teip
b Adapterholder

- 2 Fest holderen på innendørsenheten med teipen.
- 3 Skyv adapteren inn i holderen.

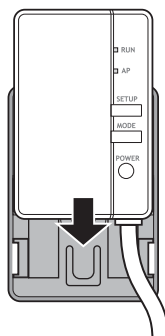

INFORMASJON

Den nøyaktige plasseringen av holderen avhenger av typen innendørsenhet. For mer informasjon, se tilleggsboken for innendørsenhetens tilleggsutstyr.

6 Starte opp systemet

Adapteren får strøm fra innendørsenheten. For at adapteren skal fungere må du sørge for at den er koblet til innendørsenheten, og at innendørsenheten er slått på.

Etter at systemet er slått på vil RUN- og AP-LED-ene tennes og slukke igjen når adapteren er driftsklar. Avhengig av systemets utforming kan det ta opp til 1 minutt før adapteren er driftsklar.

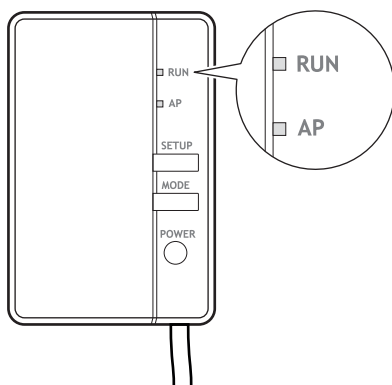

i INFORMASJON

Før du starter opp systemet må du sørge for at adapteren er lukket og korrekt montert på innendørsenheten.

i INFORMASJON

For informasjon om hvordan systemet konfigureres for bruk med adapteren, og om feilsøking ved eventuelle problemer, se installeringshåndboken og referanseguiden for installatøren.

7 Overlevering til brukeren

Når du har installert og konfigurert adapteren skal du overlevere installeringshåndboken til brukeren og informere om følgende sikkerhetstiltak.

! FARE

- Du må IKKE demontere, modifisere eller reparere adapteren. Det kan forårsake brann, elektrisk støt eller personskade.
- Adapteren må IKKE bli våt, og må heller ikke brukes under bading eller tilsvarende aktiviteter med vann. Dette kan medføre elektrisk støt eller brann.
- IKKE bruk adapteren nær medisinsk utstyr eller personer som bruker pacemaker, eller nær defibrillatorer. Det kan forårsake livstruende elektromagnetiske forstyrrelser.
- IKKE bruk adapteren nær automatisk reguleringsutstyr, som for eksempel automatiske dører eller brannalarmutstyr. Dette kan forårsake ulykker på grunn av feil utstyrsadferd.
- Hvis det oppstår unormal lukt, lyd, overoppheting eller hvis det kommer røyk ut av adapteren, koble umiddelbart fra strømforsyningen til innendørsenheten. Ellers kan dette føre til brann og funksjonsfeil. Hvis dette skjer må du kontakte forhandleren.
- Hvis adapteren faller ned eller blir skadd, koble innendørsenheten fra strømforsyningen. Ellers kan dette føre til brann og funksjonsfeil. Hvis dette skjer må du kontakte forhandleren.

! MERKNAD

Du må ikke bruke adapteren nær mikrobølgeovner. Dette kan påvirke trådløs LAN-kommunikasjon.

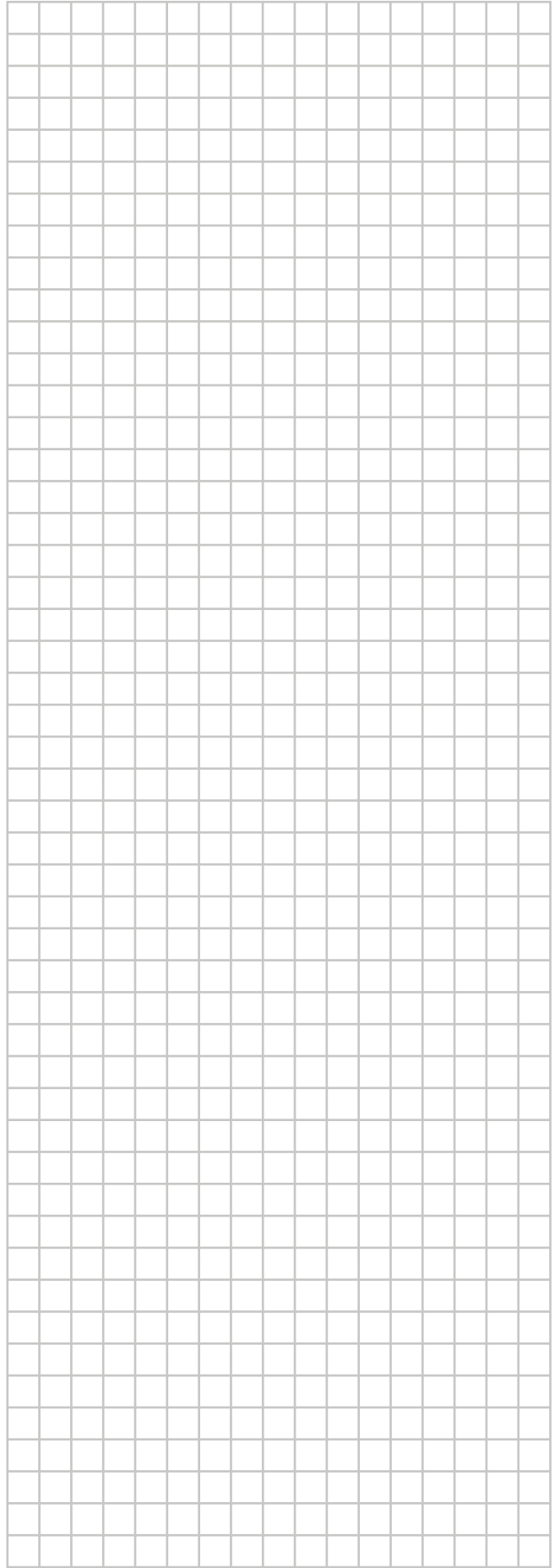
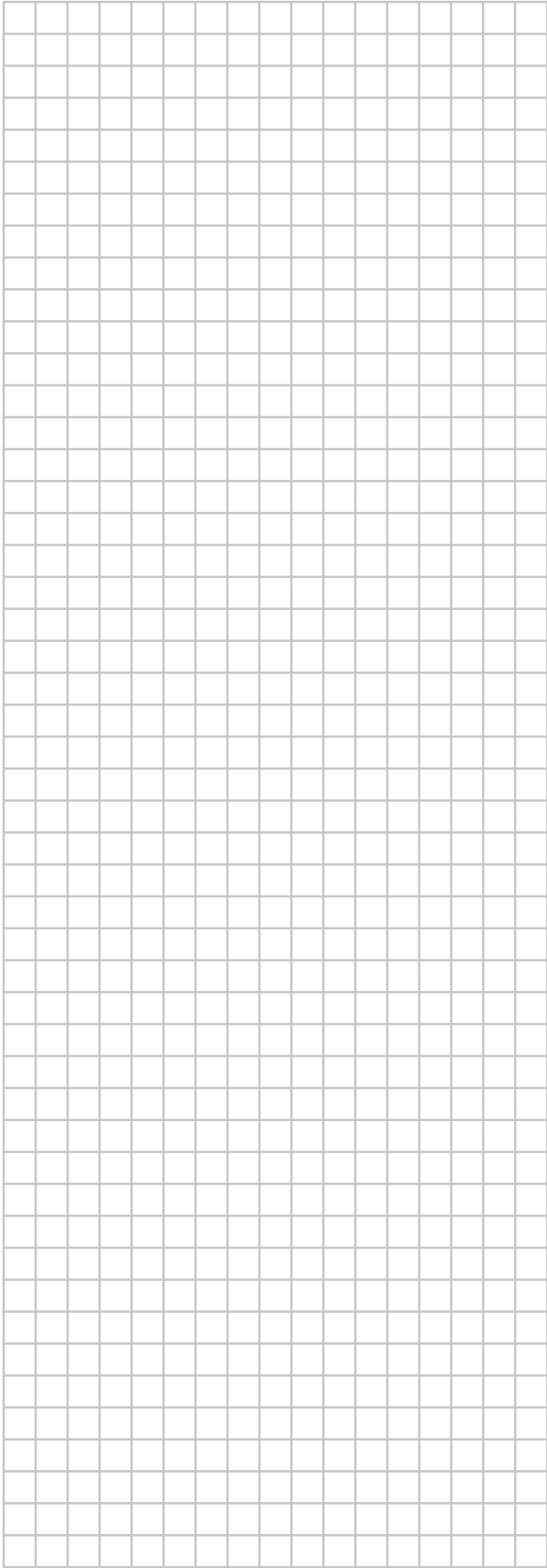

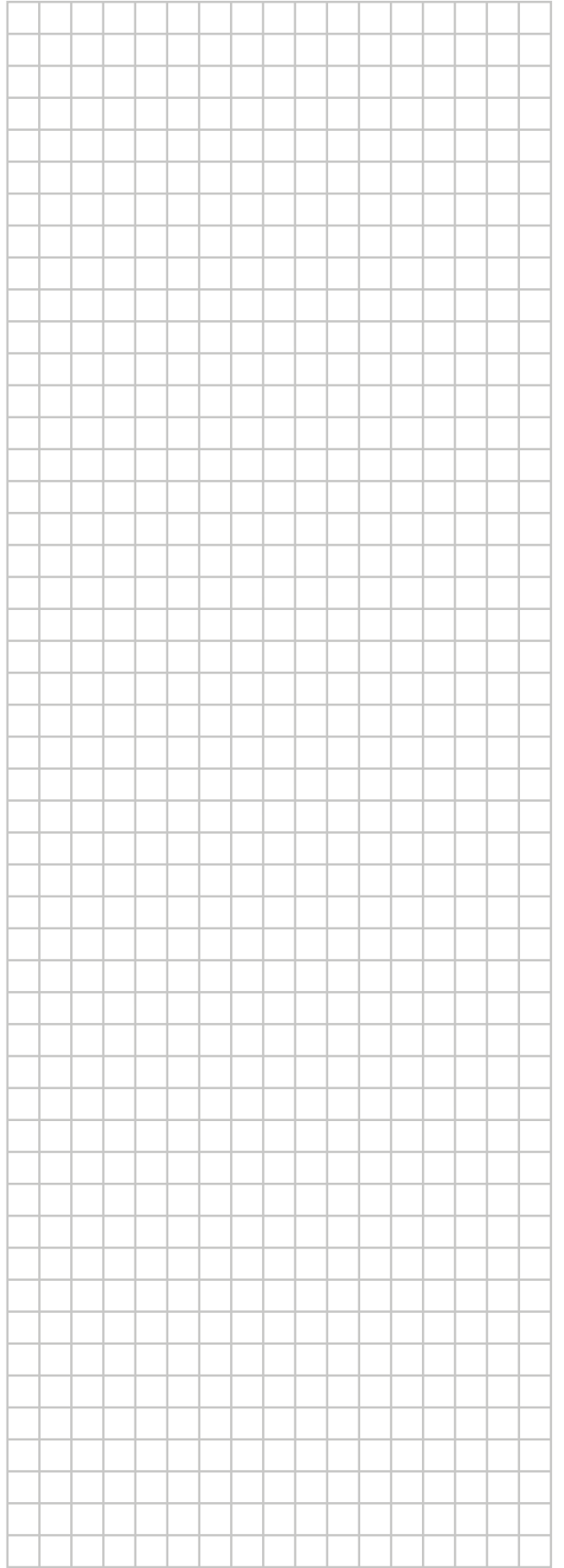
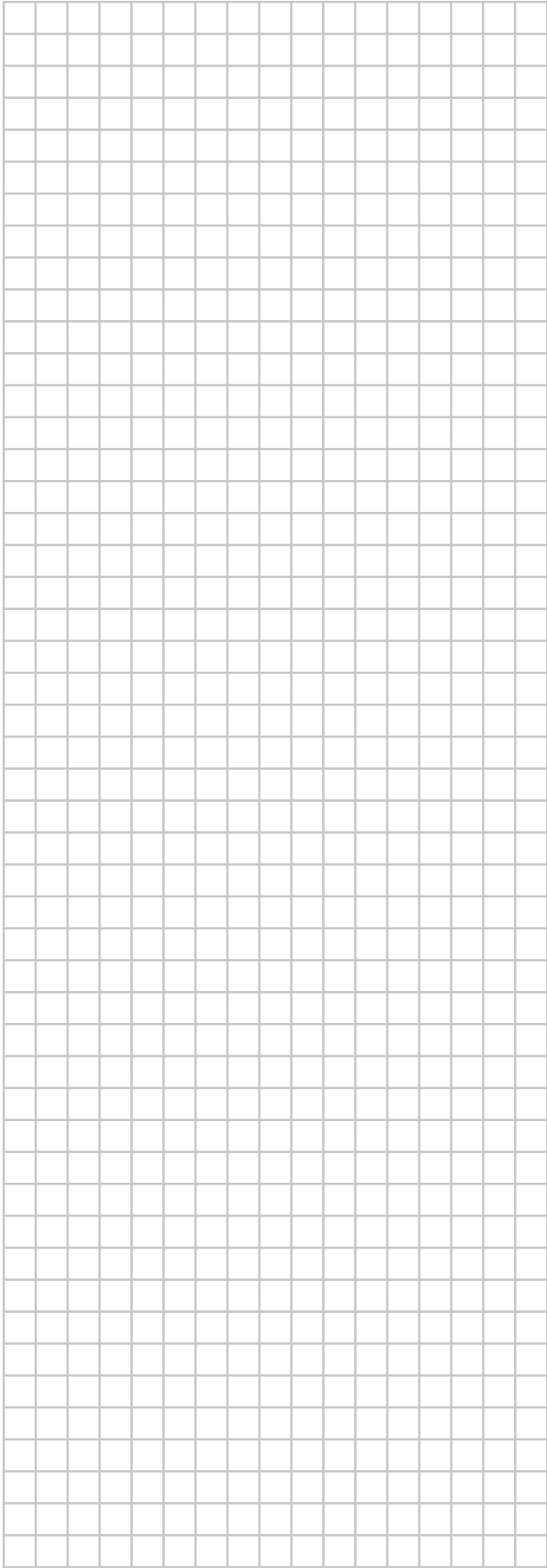

ERC



4P595892-2 B 000000A



U005 20



Copyright 2019 Daikin

DAIKIN EUROPE N.V.

Zandvoordestraat 300, B-8400 Oostende, Belgium

4P595892-2B 2021.11