

LISTVERK

kronen på verket



Listene er kronen på verket

Listverk er den siste detaljen i ditt interiør som skal på plass. Det finnes i dag et stort utvalg ulike lister tilpasset forskjellige stilarter og byggeskikker.

Glatte standardlister med et modernistisk uttrykk og profilerte lister som tar deg tilbake til fordums arkitektur, men samtidig passer inn i et moderne hjem. Listene brukes til å skjule skjøter og overganger, men fremfor alt som dekorasjon.

Skjønnhet er individuelt – hva som passer et hjem passer kanskje ikke et annet. I S Wood sitt standardsortiment finnes det nærmere 1000 varianter av lister. Dette gjør oss til den mest velassorterte leverandøren på markedet. Vårt standardsortiment omfatter ulike profiler, dimensjoner, overflatebehandlinger og treslag.



Innhold

Karmlister	4
Fotlister	9
Taklister	12
Kombilister	16
Utforinger	17
Glattkant	18
Smålister og profilerte diverse lister	20
MDF	24
Listverk i aluminium og pvc	25
Hobbyplater	26
Dekorklosser	27
Monteringsanvisning	28

Sortimentets tilgjengelighet

S Wood er en landsdekkende leverandør med ulike distribusjonslagere flere steder i Norge.

Vi gjør derfor oppmerksom på at deler av katalogens sortiment er bestillingsvare i enkelte deler av landet og at pris og transporttillegg tilkommer til forhandlerens ordinære priser.

Vi tar et forbehold om at det kan forekomme trykkfeil i denne brosjyren.

Karmlister Furu

S Woods karmlist brukes for å “ramme” inn dører og vinduer. Karmlister finnes i mange ulike treslag, profiler og dimensjoner. Karmlist, gulvlist og taklist finnes i samme stil og du kan kombinere disse for å gi ditt rom et helhetlig utseende.

Karmlist rund

Dimensjon			Nobb nr.
10 x 045 mm	Furu	NCS S0502Y	47459194
10 x 058	Furu	Ubeh.	54298321
10 x 058	Furu	NCS S0502Y	47101925
10 x 070	Furu	Ubeh.	54298398
10 x 070	Furu	NCS S0502Y	53461622
12 x 045 mm	Furu	Ubeh.	54298205
12 x 045	Furu	NCS S0502Y	53461781
12 x 056	Furu	NCS S0500N	48648252
12 x 058	Furu	Ubeh.	54298466
12 x 058	Furu	NCS S0502Y	47101933
12 x 069	Furu	NCS S0500N	48648282
12 x 070	Furu	Ubeh.	54298213
12 x 070	Furu	NCS S0502Y	47249875
12 x 095	Furu	NCS S0502Y	53397763
15 x 058 mm	Furu	NCS S0502Y	53461898
15 x 095	Furu	Ubeh.	21255765
15 x 095	Furu	NCS S0502Y	53461815



Disse karmlistene passer sammen med Fotlist Rund i samme dimensjon og Taklist Rund i alle dimensjoner

Utforingslist

Dimensjon			Nobb nr.
24 x 057	0-12 mm fals	NCS S0502Y	48273434
24 x 057	0-12 mm fals	NCS S0502Y	49267256
27 x 070	0-12 mm fals	NCS S0502Y	49538924 TG116

Lengde 2200 mm og 4420 mm

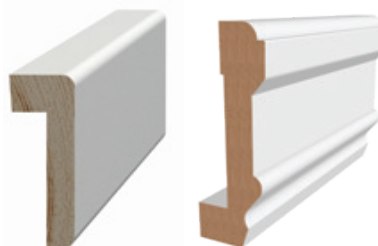

Karmlist profilert

Dimensjon			Nobb nr.
21 x 120 mm	Furu Ubeh.	TG105	21256086
21 x 120 mm	Furu	TG105	53397676



Passer sammen med fotlist TF 230 og Taklist TT 351

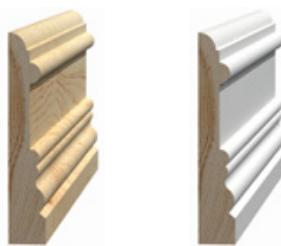

15 x 095 mm	Furu Ubeh.	TG113	21256169
15 x 095 mm	Furu NCS S0502Y	TG113	47102944



Passer sammen med fotlist TF 231 og Taklist TT 357

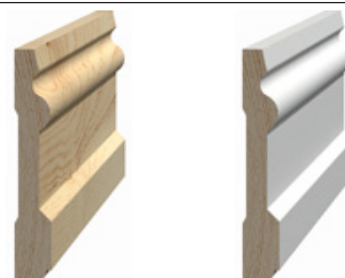

Karmlist profilert

Dimensjon			Nobb nr.
21 x 095 mm	Furu Ubeh.	TG114	21256185
21 x 095 mm	Furu NCS S0502Y	TG114	47102141



Passer sammen med fotlist TF 232/TF 250 og Taklist TT 344

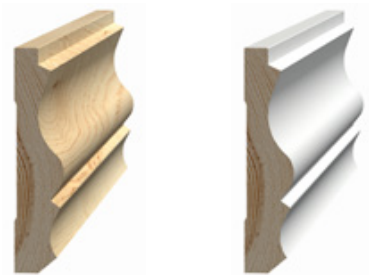

15 x 070 mm	Furu Ubeh.	TG116	21256219
15 x 070 mm	Furu NCS S0502Y	TG116	47101592
15 x 070 mm	Furu NCS S0500N	TG116	49267192



Passer sammen med fotlist TF 233 og Taklist TT 340 og TT 363

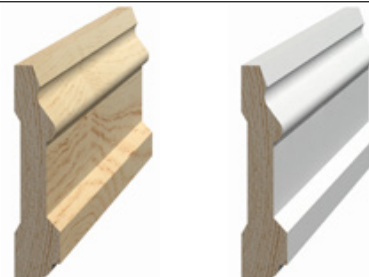

15 x 058 mm	Furu Ubeh.	TG128	23134018
15 x 058 mm	Furu NCS S0502Y	TG128	47101963



Passer sammen med Fotlist TF 237 og Taklist TT 348

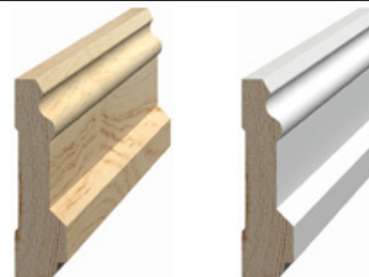

21 x 095 mm	Furu NCS S0502Y	TG131	53461660
-------------	-----------------	-------	----------



15 x 070 mm	Furu Ubeh.	TG133	23966799
15 x 070 mm	Furu NCS S0502Y	TG133	47102224



Passer sammen med Fotlist TF 243 og Taklist TT 364 og TT 370

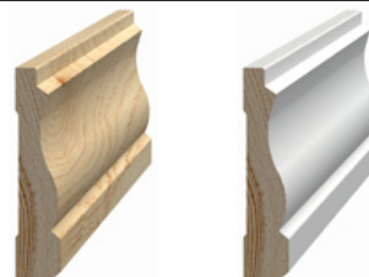

15 x 070 mm	Furu NCS S0502Y	TG135	53397733
-------------	-----------------	-------	----------



Karmlist profilert

Dimensjon		Nobb nr.
15 x 095 mm	Furu NCS S0502Y TG139	53397680



21 x 095 mm	Furu NCS S0502Y TG148	53462095
-------------	-----------------------	----------



21 x 120 mm	Furu NCS S0502Y TG149	53462114
-------------	-----------------------	----------



21 x 095 mm	Furu NCS S0502Y TG150	53461777
-------------	-----------------------	----------



TIPS! Passer sammen med Fotlist TF 252 og Taklist TT 367

15 x 070 mm	Furu NCS S0502Y TG152	53461641
-------------	-----------------------	----------



TIPS! Passer sammen med Fotlist TF 253 og Taklist TT 368

15 x 070 mm	Furu NCS S0502Y TG155	53461694
-------------	-----------------------	----------



TIPS! Passer sammen med Fotlist TF 255 og Taklist TT 368

15 x 070 mm	Furu NCS S0502Y TG165	47459175
-------------	-----------------------	----------



Karmlist profilert

Dimensjon			Nobb nr.
15 x 058 mm	Furu NCS S0502Y	TG166	53461966



Passer sammen med Fotlist TF 265



15 x 070 mm	Furu NCS S0502Y	TG167	53461974
-------------	-----------------	-------	----------



21 x 095 mm	Furu NCS S0502Y	TG169	53461993
-------------	-----------------	-------	----------



15 x 070 mm	Furu NCS S0502Y	TG170	53462004
-------------	-----------------	-------	----------



Passer sammen med Fotlist TF 263



Dørsett Innholder: 2 stk: 2,20 meter, 1 stk: 1,10 meter

Dimensjon			Nobb nr.
10 x 058 mm	Furu NCS S0502Y	DS12	26512608
10 x 070 mm	Furu NCS S0502Y	DS21	42163482
12 x 058 mm	Furu NCS S0502Y	DS04	23134547
12 x 070 mm	Furu NCS S0502Y	DS11	26512590
12 x 095 mm	Furu NCS S0502Y	DS16	26523266



15 x 058 mm	Furu NCS S0502Y	DS07	23134562
15 x 070 mm	Furu NCS S0502Y	DS10	23134588
15 x 095 mm	Furu NCS S0502Y	DS14	23752678



Dørsett Inneholder: 2 stk: 2,20 meter, 1 stk: 1,10 meter

Dimensjon		Nobb nr.
15 x 070 mm	Furu NCS S0502Y DS18	40961377



Dimensjon		Nobb nr.
15 x 070 mm	Furu NCS S0502Y DS19	41327503



15 x 070 mm	Furu NCS S0502Y DS23	42914756
-------------	----------------------	----------



15 x 058 mm	Furu NCS S0502Y DS24	45189298
-------------	----------------------	----------



15 x 070 mm	Furu NCS S0502Y DS25/TG170	45378018
-------------	----------------------------	----------



Fotlister Furu

S Woods fotlist benyttes for å skjule skjøten mellom gulv og vegg. Fotlist finnes i mange ulike treslag, dimensjoner og profiler. Fotlist, karmlist og taklist finnes i samme stil og du kan kombinere disse for å gi ditt rom et helhetlig utseende.

Fotlist rund

Dimensjon		Nobb nr.
10 x 058	Furu Ubeh.	54298016
10 x 058	Furu NCS S0502Y	47101861
10 x 070	Furu Ubeh.	54298633
10 x 070	Furu NCS S0502Y	53461826
12 x 045	Furu Ubeh.	54298561
12 x 045	Furu NCS S0502Y	53461656
12 x 056	Furu NCS S0500N	48648263
12 x 058	Furu Ubeh.	54298262
12 x 058	Furu NCS S0502Y	47101876
12 x 069	Furu NCS S0500N	48648278
12 x 070	Furu Ubeh.	54298334
12 x 070	Furu NCS S0502Y	47167033
12 x 095	Furu NCS S0502Y	53397782
15 x 095	Furu NCS S0502Y	53461743



TIPS! Disse fotlistene passer sammen med Karmlist Rund i samme dimensjon og Taklist Rund i alle dimensjoner

Fotlist inntrukket

15 x 058 mm	Furu NCS S0502Y Rett toppkant	49267260
15 x 058 mm	Furu Ubeh.	26976837



Fotlist ideal

15 x 045 mm	Furu NCS S0502Y	47102137
-------------	-----------------	----------



Fotlist profilert

21 x 120 mm	Furu Ubeh.	TF230	21256631
21 x 120 mm	Furu NCS S0502Y	TF230	53461883

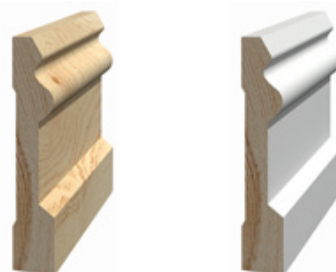

TIPS! Passer sammen med Karmlist TG 105 og Taklist TT 351

15 x 095 mm	Furu Ubeh.	TF231	21256656
15 x 095 mm	Furu NCS S0502Y	TF231	47101880

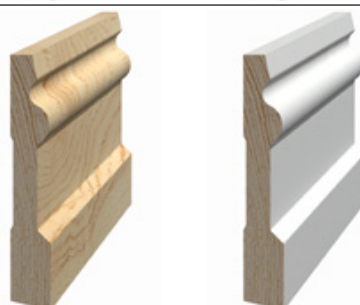

TIPS! Passer sammen med Karmlist TG 113 og Taklist TT 357

Fotlist profilert

Dimensjon			Nobb nr.
21 x 095 mm	Furu Ubeh.	TF232	21256664
21 x 095 mm	Furu NCS S0502Y	TF232	53461845

TIPS! Passer sammen med Karmlist TG 114 og Taklist TT 344

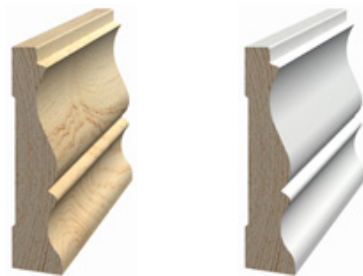

15 x 070 mm	Furu Ubeh.	TF233	21256672
15 x 070 mm	Furu NCS S0502Y	TF233	47101895
15 x 070 mm	Furu NCS S0500N	TF233	49267203

TIPS! Passer sammen med Karmlist TG 116 og Taklist TT 340 og TT 363



15 x 058 mm	Furu Ubeh.	TF237	23134232
15 x 058 mm	Furu NCS S0502Y	TF237	47101906

TIPS! Passer sammen med Karmlist TG 128 og Taklist TT 348



15 x 070 mm	Furu NCS S0502Y	TF238	53397725
-------------	-----------------	-------	----------



15 x 070 mm	Furu NCS S0502Y	TF243	47102186
-------------	-----------------	-------	----------

TIPS! Passer sammen med Karmlist TG 133 og Taklist TT 364 og TT 370



21 x 070 mm	Furu NCS S0502Y	TF249	53402106
-------------	-----------------	-------	----------



21 x 095 mm	Furu NCS S0502Y	TF250	47102205
-------------	-----------------	-------	----------



Fotlist profilert

Dimensjon		Nobb nr.
21 x 120 mm	Furu NCS S0502Y TF251	53462125



21 x 095 mm	Furu NCS S0502Y TF252	53461758
-------------	-----------------------	----------



TIPS! Passer sammen med Karmlist TG 150 og Taklist TT 367

15 x 070 mm	Furu NCS S0502Y TF253	53397744
-------------	-----------------------	----------



TIPS! Passer sammen med Karmlist TG 152 og Taklist TT 368

15 x 070 mm	Furu NCS S0502Y TF255	53660823
-------------	-----------------------	----------



TIPS! Passer sammen med Karmlist TG 155 og Taklist TT 368

21 x 095 mm	Furu NCS S0502Y TF262	53462823
-------------	-----------------------	----------



15 x 070 mm	Furu NCS S0502Y TF263	53462038
-------------	-----------------------	----------



TIPS! Passer sammen med Karmlist TG 170

15 x 058 mm	Furu NCS S0502Y TF265	53462080
-------------	-----------------------	----------



TIPS! Passer sammen med Karmlist TG 166

Taklister Furu

S Woods taklister benyttes til å dekke skjøter og overganger mellom tak og vegg. Taklist finnes i flere ulike profiler og dimensjoner som dekker ulike vinkler samt gir skyggeeffekter. Taklist, karmlist og gulvlist finnes i samme stil og gir rommet et helhetlig utseende. Legg merke til skyggelistens freste profil mot tak og/eller vegg. Det gir en skyggeeffekt som tryller bort eventuelle ujevnheter mot tak/vegg.

Taklist rund

Dimensjon		Nobb nr.
15 x 034 mm	Furu Ubeh.	54298065
15 x 034 mm	Furu NCS S0502Y	53461917
21 x 034 mm	Furu Ubeh.	54298644
21 x 034 mm	Furu NCS S0502Y	47102118
21 x 045 mm	Furu Ubeh.	54298746
21 x 045 mm	Furu NCS S0502Y	53397706
21 x 034 mm	Furu NCS S0500N	51398476
21 x 045 mm	Furu NCS S0500N	48648297



TIPS! Disse taklistene passer sammen med Karmlist Rund og Fotlist Rund

Taklist D-skygge

21 x 034 mm	Furu NCS S0502Y	47102065
21 x 034 mm	Furu Ubeh.	54290315
21 x 045 mm	Furu Ubeh.	54298372
21 x 045 mm	Furu NCS S0502Y	47102232
24 x 034 mm	Furu NCS S0502Y	53461940



Taklist E-skygge

21 x 034 mm	Furu Ubeh.	54298625
21 x 034 mm	Furu NCS S0502Y	47102073
21 x 045 mm	Furu Ubeh.	54298232
21 x 045 mm	Furu NCS S0502Y	47102084



Taklist hulkil

15 x 045 mm	Furu Ubeh.	54298652
15 x 045 mm	Furu NCS S0502Y	53461834
21 x 045 mm	Furu Ubeh.	54298277
21 x 045 mm	Furu NCS S0502Y	47459224
21 x 058 mm	Furu Ubeh.	54298720
21 x 058 mm	Furu NCS S0502Y	47102092
21 x 070 mm	Furu Ubeh.	54298512
21 x 070 mm	Furu NCS S0502Y	47102122



Taklist skråtak

15 x 040 mm	Furu NCS S0502Y	47102258
-------------	-----------------	----------



Dimensjon		Nobb nr.
15 x 045 mm	Furu Ubeh.	23134190
15 x 045 mm	Furu NCS S0502Y	47102243

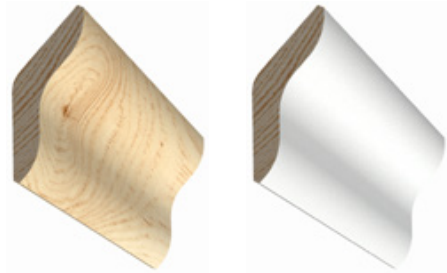

Taklist Karnis

Dimensjon		Nobb nr.
21 x 034 mm	Furu NCS S0502Y	53397752
21 x 045 mm	Furu Ubeh.	21884978
21 x 045 mm	Furu NCS S0502Y	53461864



Taklist Drammen

Dimensjon		Nobb nr.
21 x 034 mm	Furu NCS S0502Y	53461955
21 x 045 mm	Furu Ubeh.	21885843
21 x 045 mm	Furu NCS S0502Y	52650216



Taklist profilert

Dimensjon			Nobb nr.
20 x 068 mm	Furu Ubeh.	TT340	21256300
20 x 068 mm	Furu NCS S0502Y	TT340	47167044



Passer sammen med Karmlist TG 116 og Fotlist TF 233

21 x 095 mm	Furu Ubeh.	TT344	21256326
21 x 095 mm	Furu NCS S0502Y	TT344	47102156

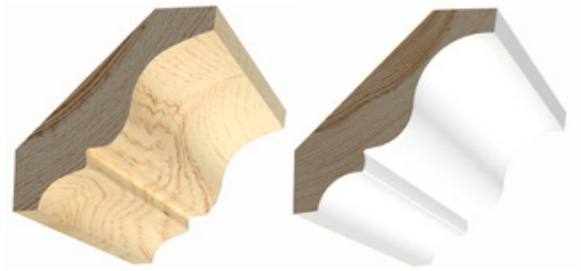

Passer sammen med Karmlist TG 114 og Fotlist TF 232

Dimensjon			Nobb nr.
15 x 058 mm	Furu Ubeh.	TT348	21256375
15 x 058 mm	Furu NCS S0502Y	TT348	47167052



Passer sammen med Karmlist TG 128 og Fotlist TF 237

15 x 070 mm	Furu NCS S0502Y	TT349	53461637
-------------	-----------------	-------	----------



Taklist profilert

Dimensjon			Nobb nr.
21 x 120 mm	Furu Ubeh.	TT351	23134240
21 x 120 mm	Furu NCS S0502Y	TT351	53461637



Passer sammen med Karmlist TG 105 og Fotlist TF 230



20 x 044 mm	Furu NCS S0502Y	TT352	47102122
-------------	-----------------	-------	----------



21 x 095 mm	Furu NCS S0502Y	TT357	53461675
-------------	-----------------	-------	----------



Passer sammen med Karmlist TG 113 og Fotlist TF 231



16 x 070 mm	Furu NCS S0502Y	TT363	53397695
16 x 070 mm	Furu NCS S0500N	TT363	49267218



Passer sammen med Karmlist TG 116 og Fotlist TF 233



15 x 065 mm	Furu NCS S0502Y	TT364	53397778
-------------	-----------------	-------	----------



Passer sammen med Karmlist TG 133 og Fotlist TF 243



21 x 092 mm	Furu NCS S0502Y	TT367	53461762
-------------	-----------------	-------	----------



Passer sammen med Karmlist Tg 150 og Fotlist TF 252



Taklist profilert

Dimensjon		Nobb nr.
21 x 067 mm	Furu NCS S0502Y TT368	53461796



Passer sammen med Karmlist TG 152 og Fotlist TF 253

15 x 070 mm	Furu NCS S0502Y TT370	47102160
-------------	-----------------------	----------



Passer sammen med Karmlist TG 133 og Fotlist TF 243

21 x 045 mm	Furu NCS S0502Y TT381	47452232
-------------	-----------------------	----------



28 x 058 mm	Furu NCS S0502Y TT385	53462061
-------------	-----------------------	----------



Kombilist

Med kombilist kan du benytte samme list både som karm-, fot- og taklist. Enkelt, helhetlig, effektivt og ikke minst mindre svinn og penger spart.

Dimensjon			Nobb nr.
15 x 058 mm	Furu NCS S0502Y	TK470	47459186



15 x 070 mm	Furu Ubeh.	TK471	23966773
15 x 070 mm	Furu NCS S0502Y	TK471	47102054



21x120 mm	Furu NCS S0502Y	TK472	48404784
-----------	-----------------	-------	----------



21x145 mm	Furu NCS S0502Y	TK473	48404792
-----------	-----------------	-------	----------



21x145 mm	Furu NCS S0502Y	TK474	48404803
-----------	-----------------	-------	----------



15x070 mm	Furu NCS S0502Y	TK475	50484798
-----------	-----------------	-------	----------



Utforinger

Alle våre utforinger har en "fjær" som er tilpasset notsporet på dør- og vinduskarmer. Fjæren har forskjellig størrelse på de forskjellige breddene. Det gir deg mulighet til å skjære ned bredden av utforingen på den "usynlige" siden.

Utforinger ubehandlet



Dimensjon Nobb nr.

Totalbredde

Utforing Fjærlengde

34 mm	10 mm	21 x 034 mm	Furu	Ubeh.	54358341
45 mm	20 mm	21 x 045 mm	Furu	Ubeh.	54358360
58 mm	20 mm	21 x 058 mm	Furu	Ubeh.	54358424
70 mm	20 mm	21 x 070 mm	Furu	Ubeh.	54358375
95 mm	30 mm	21 x 095 mm	Furu	Ubeh.	54358394
120 mm	30 mm	21 x 120 mm	Furu	Ubeh.	54358405
145 mm	30 mm	21 x 145 mm	Furu	Ubeh.	54358386
170 mm	30 mm	21 x 170 mm	Furu	Ubeh.	54358322
195 mm	30 mm	21 x 195 mm	Furu	Ubeh.	54358337

Dørsett utforinger hvit



Dimensjon Nobb nr.

Totalbredde

Utforing Fjærlengde

45 mm	20 mm	18 x 045 mm	Furu Hvit (DSU03)	45882003
70 mm	20 mm	18 x 070 mm	Furu Hvit (DSU08)	45882018
95 mm	30 mm	18 x 095 mm	Furu Hvit (DSU06)	45882022
120 mm	30 mm	18 x 120 mm	Furu Hvit (DSU09)	45882037
145 mm	30 mm	18 x 145 mm	Furu Hvit (DSU10)	45882041

2 stk à 2150 mm og 1 stk 1100 mm. Grovkappet og plastemballert

Laminerte utforinger med frisk kvist i AB sortering



Dimensjon Nobb nr.

Totalbredde

Utforing Fjærlengde

170 mm	35 mm	18x170x1250	limt furu ubh	21412424
170 mm	35 mm	18x170x2150	limt furu ubh	25109166
170 mm	35 mm	18x170x4400	limt furu ubh	43974166
220 mm	35 mm	18x220x1250	limt furu ubh	21412473
220 mm	35 mm	18x220x2150	limt furu ubh	25109182
220 mm	35 mm	18x220x4400	limt furu ubh	43974174
265 mm	35 mm	18x265x1250	limt furu ubh	21412523
265 mm	35 mm	18x265x2150	limt furu ubh	25109190
265 mm	35 mm	18x265x4400	limt furu ubh	43974185
310 mm	35 mm	18x310x1250	limt furu ubh	21412572
310 mm	35 mm	18x310x2150	limt furu ubh	25109224
310 mm	35 mm	18x310x4400	limt furu ubh	43974204
400 mm	35 mm	18x400x1250	limt furu ubh	21412622
400 mm	35 mm	18x400x2150	limt furu ubh	25109240

Hvitmalte furu utforinger, kvistfrie



Dimensjon Nobb nr.

Totalbredde

Utforing Fjærlengde Lengde = 1200

45 mm	20 mm	18 x 045 mm S0502Y	46967003
70 mm	35 mm	18 x 070 mm S0502Y	46967018
95 mm	35 mm	18 x 095 mm S0502Y	45523993
120 mm	35 mm	18 x 120 mm S0502Y	45524004
145 mm	35 mm	18 x 145 mm S0502Y limtre	45524012
170 mm	35 mm	18 x 170 mm S0502Y limtre	45524023
195 mm	35 mm	18 x 195 mm S0502Y limtre	45524806
250 mm	60 mm	18 x 250 mm S0502Y limtre	45524916
300 mm	60 mm	18 x 300 mm S0502Y limtre	45524935

Dimensjon Nobb nr.

Totalbredde

Utforing Fjærlengde Lengde = 4400

45 mm	20 mm	18 x 045 mm S0502Y	437115866
70 mm	35 mm	18 x 070 mm S0502Y	437115874
95 mm	35 mm	18 x 095 mm S0502Y	437115885
120 mm	35 mm	18 x 120 mm S0502Y	437115893
145 mm	35 mm	18 x 145 mm S0502Y	437116154
170 mm	35 mm	18 x 170 mm S0502Y	437115904
195 mm	35 mm	18 x 195 mm S0502Y	437115912
250 mm	60 mm	18 x 250 mm S0502Y	437115923
300 mm	60 mm	18 x 300 mm S0502Y	437115938

Dimensjon Nobb nr.

Totalbredde

Utforing Fjærlengde Lengde = 2400

45 mm	20 mm	18 x 045 mm S0502Y	41050063
45 mm	20 mm	18 x 045 mm S0502Y	49241515
70 mm	35 mm	18 x 070 mm S0502Y	41050071
70 mm	35 mm	18 x 070 mm S0502Y	49241500
95 mm	35 mm	18 x 095 mm S0502Y	41050089
95 mm	35 mm	18 x 095 mm S0502Y	49241477
120 mm	35 mm	18 x 120 mm S0502Y	41050097
120 mm	35 mm	18 x 120 mm S0502Y	49241481
145 mm	35 mm	18 x 145 mm S0502Y limtre	41050113
145 mm	35 mm	18 x 145 mm S0502Y	49241458
170 mm	35 mm	18 x 170 mm S0502Y limtre	41050121
170 mm	35 mm	18 x 170 mm S0502Y	49241462
195 mm	35 mm	18 x 195 mm S0502Y limtre	41050147
195 mm	35 mm	18 x 195 mm S0502Y	49241496
220 mm	60 mm	18 x 220 mm S0502Y limtre	41107731
250 mm	60 mm	18 x 250 mm S0502Y limtre	41050154
300 mm	60 mm	18 x 300 mm S0502Y limtre	41050162
350 mm	60 mm	18 x 350 mm S0502Y limtre	41050170
400 mm	60 mm	18 x 400 mm S0502Y limtre	41050188

Glattkanter er 4-sidig glatthøvlede lister med mange bruksområder. I funksjonalistiske hjem kan den bla. benyttes som listverk rundt dører og vinduer.

For øvrig så er glattkanter i listverkskvalitet velegnet til det meste av snekkerarbeid og innredningsdetaljer.

Glattkant ubehandlet

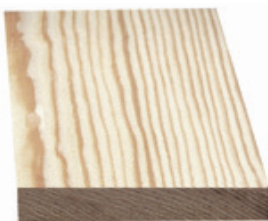

Glattkant hvitmalt



Dimensjon		Nobb nr.
06x009x2700	Furu ubeh	51179380
06x021x2700	Furu ubeh	51179395
06x027x2700	Furu ubeh	51179406
06x033x2700	Furu ubeh	51179425
06x043x2700	Furu ubeh	51179444
08x021x2700	Furu ubeh	51179463
08x027x2700	Furu ubeh	51179478
08x033x2700	Furu ubeh	51179497
08x043x2700	Furu ubeh	51179501
12x021x2700	Furu ubeh	51179520
15x015x2700	Furu ubeh	51179546
06x021	Furu ubeh	54298402
09x021	Furu ubeh	54298440
09x034	Furu ubeh	54298595
09x045	Furu ubeh	54298697
09x058	Furu ubeh	21884515
12x021	Furu ubeh	54292764
12x045	Furu ubeh	54298345
12x058	Furu ubeh	54298735
12x070	Furu ubeh	54298054
12x095	Furu ubeh	54298020
15x015	Furu ubeh	54298538
15x021	Furu ubeh	54298175
15x045	Furu ubeh	54298436
15x058	Furu ubeh	54298141
15x070	Furu ubeh	54298716
15x095	Furu ubeh	54298281
15x120	Furu ubeh	54298455
15x145	Furu ubeh	54298160
21x021	Furu ubeh	54298663
21x034	Furu ubeh	54298326
21x045	Furu ubeh	54298485
21x070	Furu ubeh	54298523
21x095	Furu ubeh	54298194
21x120	Furu ubeh	54298035
21x145	Furu ubeh	54298243
21x170	Furu ubeh	54298383
21x195	Furu ubeh	54298224
27x027	Furu ubeh	22247043
28x045	Furu ubeh	21884564
33x033	Furu ubeh	24368128
43x043	Furu ubeh	40695942

Dimensjon		Nobb nr.
06x021x2700	Furu Hvit	51179172
08x021x2700	Furu Hvit	51179198
12x021x2700	Furu Hvit	51179240
12x043x2700	Furu Hvit	51179266
12x045x4420	Furu Hvit	47101982
12x058x4420	Furu Hvit	47101997
12x070x4420	Furu Hvit	47102001
15x021x2400	Furu Hvit	42032158
15x043x2700	Furu Hvit	51179304
15x045x2400	Furu Hvit	42200775
15x045x4420	Furu Hvit	47459205
15x058x4420	Furu Hvit	53461732
15x070x2400	Furu Hvit	42200756
15x070x4420	Furu Hvit	47459213
15x095x2400	Furu Hvit	42200805
15x095x4420	Furu Hvit	47102016
15x120x4420	Furu Hvit	47102020
21x021x2400	Furu Hvit	42032298
21x045x2400	Furu Hvit	42200824
21x045x4420	Furu Hvit	53461853
21x070x2400	Furu Hvit	42200737
21x070x4420	Furu Hvit	53461800
21x095x2400	Furu Hvit	44782303
21x095x4420	Furu Hvit	53461713
21x120x4420	Furu Hvit	47102035
21x145x4420	Furu Hvit	47102046
21x170	Furu Hvit	52683574

Smålist

Smålist av rundstokk, kvartstaff, vinkel, hulkil, feillist, brannmurlister og hjørnelister.

Lister med egenskaper til å dekke over skjøter og feil gjør de i mange tilfeller til "snekkerens beste venn".

Bruksområdene er mange – Kun fantasien setter grensene.

Feillist

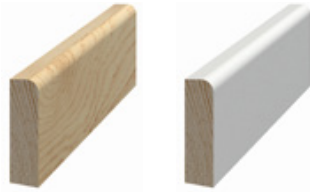

Dimensjon		Nobb nr.
08x015x2700	Furu NCS S 0502 Y	51179183
08x021x2700	Furu NCS S 0502 Y	51179202
09x015x4420	Furu NCS S 0502 Y	53461872
09x021	Furu ubeh	54298103
09x021x4420	Furu NCS S 0502 Y	47101914
09x034	Furu ubeh	54298092
09x034x4420	Furu NCS S 0502 Y	47102213

Rundstokk



Dimensjon		Nobb nr.
08x008x2700	Furu ubeh	51179452
15x015x2700	Furu ubeh	51179554
21x021	Furu ubeh	54298614
21x021x2700	Furu ubeh	51179573
27x027	Furu ubeh	22246672
27x027x2700	Furu ubeh	51179603
33x033	Furu ubeh	22246680
33x033x2700	Furu ubeh	51179622
43x043	Furu ubeh	22246698
43x043x2700	Furu ubeh	51179641

Trekant lekt



Dimensjon		Nobb nr.
15x015	Furu ubeh	21884341
21x021	Furu ubeh	21884358
21x021x2700	Furu ubeh	51179584

Hjørnelist med fals for liggende panel



Dimensjon		Nobb nr.
24x024x2380	Furu ubeh	21885983

Vinkellist



Dimensjon		Nobb nr.
12x033x2700	Furu NCS S 0502 Y	51179255
15x015x2700	Furu ubeh	51179535
15x015x2700	Furu NCS S 0502 Y	51179274
20x020x2500	Furu NCS S 0502 Y	41089939
21x021x2700	Furu ubeh	51179565
21x021x2700	Furu NCS S 0502 Y	51179312
21x043x2700	Furu NCS S 0502 Y	51179342
27x027x2700	Furu ubeh	51179592
27x027x2700	Furu NCS S 0502 Y	51179357
32x032x2500	Furu NCS S 0500 N	49267222
33x033x2700	Furu ubeh	51179618
33x033x2700	Furu NCS S 0502 Y	51179361
43x043x2700	Furu ubeh	51179637
43x043x2700	Furu NCS S 0502 Y	51179376

Kvartstaff



Dimensjon		Nobb nr.
12x012x2500	Furu NCS S 0502 Y	45414842
12x012x2700	Furu NCS S 0502 Y	51179236
12x012x2380	Furu ubeh	21886056
12x012x2700	Furu ubeh	51179675
15x015x2500	Furu NCS S 0502 Y	41089871
15x015x2500	Furu NCS S 0500 N	49267237
15x015x2700	Furu ubeh	51179694
15x015x2700	Furu NCS S 0502 Y	51179293
21x021x2380	Furu ubeh	21886072
21x021x2700	Furu ubeh	51179705
21x021x2700	Furu NCS S 0502 Y	51179338

Hulkil hjørne



Dimensjon		Nobb nr.
12x012x2700	Furu NCS S 0502 Y	51179221
15x015x2700	Furu ubeh	51179686
15x015x2700	Furu NCS S 0502 Y	51179285
21x021x2500	Furu NCS S 0500 N	49267241
21x021x2700	Furu NCS S 0502 Y	51179323

Brannmur/Dekklister

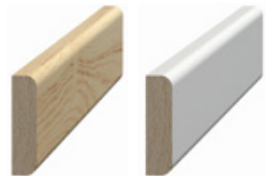

Dimensjon		Nobb nr.
06x033x2700	Furu ubeh	51179414
06x043x2700	Furu ubeh	51179433
08x033x2700	Furu NCS S 0502 Y	51179217
09x034	Furu ubeh	54292772
09x034x2500	Furu NCS S 0502 Y	42904892
09x034x4420	Furu NCS S 0502 Y	53461686

Profilerte diverse lister

Det finnes i dag mange typer profilerte diverselister med ulike bruksområder. Brystningslister for både rette vegger og brystningspaneler har vi et stort utvalg av. Små dekklister med profil er en dekorativ løsning for å skjule skjøter og overganger bla. imellom trevegg og murvegg. Bruksområdene er mange – Kun fantasien setter grensene.

Dimensjon			Nobb nr.
09 x 034 mm	Furu Ubeh.	TD587	21256482
09 x 034 mm	Furu NCS S0502Y	TD587	47102175

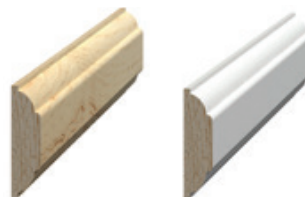

25 x 040 mm	Furu Ubeh.	TD590	21256466
-------------	------------	-------	----------

Vinklet i bakkant og passer for både 12 og 15 mm panel



Eik lister

Våre listverksprofiler i eik leveres ferdig lakkert (Glattkanter leveres ubehandlet).
Fotlister og feilister i eik er det beste alternativet for gulvbelistning.
Hardtrelister med lang levetid og som tåler mye slitasje.
Øvrige lister i eik bidrar til et svært eksklusivt utseende på ditt interiør.
Husk at listverk i eik alltid må forborres før spikring.

Karmlist rund Eik

Dimensjon		Nobb nr.
12 x 056 mm	Eik lakkert	24474405



Fotlist rund Eik

Dimensjon		Nobb nr.
12 x 056 mm	Eik lakkert	24474587



Fotlist skrå Eik

Dimensjon		Nobb nr.
12 x 050 mm	Eik lakkert	21605472



Fotlist ideal Eik

Dimensjon		Nobb nr.
15 x 045 mm	Eik lakkert	21605464
18 x 057 mm	Eik lakkert	24753071
15 x 045 mm	Eik lakkert Hvitpigmentert	45550695



Profilert kombilist Eik

Dimensjon		Nobb nr.
15 x 070 mm	Eik lakkert TK471	24476392



Rundstokk Eik

Dimensjon		Nobb nr.
43x043	Rundstokk eik lakkert	24758039



Kvartstaff Eik

Dimensjon		Nobb nr.
09x009	Kvartstaff eik lakkert	26522920
12x012x2400	Kvartstaff eik lakkert	41743758
12x012x2700	Kvartstaff eik lakkert	51179126
15x015x2400	Kvartstaff eik lakkert	41743777
15x015x2700	Kvartstaff eik lakkert	51179134



Hulkil eik

Dimensjon		Nobb nr.
12x012x2700	Hulkil eik lakkert	51179115

Glattkant Eik

Dimensjon		Nobb nr.
15 x 043 mm	Eik ubeh	24753113
15 x 095 mm	Eik ubeh	24753139
21 x 021 mm	Eik ubeh	25670399
21 x 043 mm	Eik ubeh	24753162
21 x 069 mm	Eik ubeh	26522789
21 x 095 mm	Eik ubeh	24753188
21 x 118 mm	Eik ubeh	24753196
21 x 143 mm	Eik ubeh	24753204



Vinkellist Eik

Dimensjon		Nobb nr.
21x021x2400	Vinkellist eik lakkert	21605530
21x021x2700	Vinkellist eik lakkert	51179096
27x027x2400	Vinkellist eik lakkert	21886296
27x027x2700	Vinkellist eik lakkert	51179100



Feelist Eik

Dimensjon		Nobb nr.
09 x 015 mm	Eik lakkert	54298001
09 x 020 mm	Eik lakkert	54298137
09 x 025 mm	Eik lakkert	54298504
09 x 030 mm	Eik lakkert	54298046
09 x 040 mm	Eik lakkert	54298580
09 x 050 mm	Eik lakkert	54298701
09 x 060 mm	Eik lakkert	54298353
09 x 070 mm	Eik lakkert	54298606
09 x 100 mm	Eik lakkert	21605423
11 x 120 mm	Eik lakkert	24476251
11 x 150 mm	Eik lakkert	24476285



Finnes også i et fastlengdesortiment på L = 970 mm og 2700 mm

08x015x2700	Feelist eik lakkert	51179145
08x021x2700	Feelist eik lakkert	51179153
09x015x970	Feelist eik lakkert	47361765
09x020x970	Feelist eik lakkert	47361784
09x025x970	Feelist eik lakkert	47361746
09x030x970	Feelist eik lakkert	47361716
09x040x970	Feelist eik lakkert	47361803
09x050x970	Feelist eik lakkert	47361773
09x060x970	Feelist eik lakkert	47361735
09x070x970	Feelist eik lakkert	47361818
09x080x970	Feelist eik lakkert	47361720
09x100x970	Feelist eik lakkert	47361792
11x120x970	Feelist eik lakkert	47361701
11x150x970	Feelist eik lakkert	47361754
15x015x2700	Feelist eik lakkert	51179164

MDF (Medium Density Fiberboard) er et fabrikkert treprodukt laget av trevirke som brytes ned til trefibre og kombineres med voks og lim under høy temperatur og høyt trykk for å forme plater. Profiler freses deretter ut i fabrikk før overflatebehandling. Fargekode NCS S 0502-Y benyttes på alt hvit.

MDF listverk hvitmalt

Karmlist rund

Dimensjon			Nobb nr.
12 x 058 mm	MDF Hvit	L=2200	24750648
12 x 058 mm	MDF Hvit	L=4200	26521872



Utføringer L= 2400

Dimensjon		Nobb nr.		
Totalbredde				
Utforing	Fjærlengde			
45 mm	20 mm	18 x 045 mm	MDF Hvit	45736040
70 mm	25 mm	18 x 070 mm	MDF Hvit	45736066
95 mm	35 mm	18 x 095 mm	MDF Hvit	45736074
120 mm	35 mm	18 x 120 mm	MDF Hvit	45736085
145 mm	35 mm	18 x 145 mm	MDF Hvit	45736093
170 mm	35 mm	18 x 170 mm	MDF Hvit	45736104
195 mm	40 mm	18 x 195 mm	MDF Hvit	45736112
220 mm	60 mm	18 x 220 mm	MDF Hvit	45739286
250 mm	60 mm	18 x 250 mm	MDF Hvit	45736123
300 mm	60 mm	18 x 300 mm	MDF Hvit	45736138
350 mm	60 mm	18 x 350 mm	MDF Hvit	45736142
400 mm	60 mm	18 x 400 mm	MDF Hvit	45739358



Utføringer L= 4200





Dimensjon		Nobb nr.		
Totalbredde				
Utforing	Fjærlengde			
45 mm	20 mm	18 x 045 mm	MDF Hvit	26521724
70 mm	25 mm	18 x 070 mm	MDF Hvit	26521740
95 mm	35 mm	18 x 095 mm	MDF Hvit	26521757
120 mm	35 mm	18 x 120 mm	MDF Hvit	26521765
145 mm	35 mm	18 x 145 mm	MDF Hvit	26521773
170 mm	35 mm	18 x 170 mm	MDF Hvit	26521781
195 mm	40 mm	18 x 195 mm	MDF Hvit	26521799
250 mm	60 mm	18 x 250 mm	MDF Hvit	26521807
300 mm	60 mm	18 x 300 mm	MDF Hvit	26521815

Dørsett utforing

Inneholder 2 stk 2,40 meter
1 stk 1,20 meter

Dimensjon		Nobb nr.		
Totalbredde				
Utforing	Fjærlengde			
45 mm	20 mm	18 x 045 mm	MDF Hvit DSU60	45739154
70 mm	25 mm	18 x 070 mm	MDF Hvit DSU61	45739165
95 mm	35 mm	18 x 095 mm	MDF Hvit DSU62	45736157

Listverk i aluminium og PVC/diverse lister

Dimensjon		Nobb nr.	
14x028x1800	Dekklist pr 3 aluminium sølvfarget	51178782	
14x028x1800	Dekklist pr 3 aluminium titanfarget	51178797	
14x028x1800	Dekklist pr 3 aluminium gullfarget	51178801	
15x015x2000	Vinkellist aluminium	51178816	
15x015x2000	Vinkellist aluminium hvit	51178820	
20x020x2000	Vinkellist aluminium	51178835	
20x020x2000	Vinkellist aluminium hvit	51178846	
30x030x2000	Vinkellist aluminium	51178854	
30x030x2000	Vinkellist aluminium hvit	51178865	
14x048x1800	Nivålist pr 4 aluminium gullfarget	51178873	
14x048x1800	Nivålist pr 4 aluminium sølvfarget	51178884	
14x48x1800	Nivålist pr 4 aluminium titanfarget	51178892	
40x015x2000	Trappene aluminium	51178903	
10x025x1800	Trappene ps 1 aluminium gullfarget	51178918	
10x025x1800	Trappene ps 1 aluminium sølvfarget	51178922	
10x025x1800	Trappene ps 1 aluminium titanfarget	51178937	
25x040x1800	Trappene ps 8 aluminium sølvfarget	51178941	
25x040x1800	Trappene ps 8 aluminium titanfarget	51178956	
02x020x2700	Dekklist pvc hvit	51178960	
02x030x2700	Dekklist pvc hvit	51178975	
15x015x2700	Vinkellist pvc hvit	51178986	
20x020x2700	Vinkellist pvc hvit	51178994	
25x025x2700	Vinkellist pvc hvit	51179005	
25x025x2700	Vinkellist pvc sort	51179013	
30x030x2700	Vinkellist pvc hvit	51179024	
35x035x2700	Vinkellist pvc hvit	51179032	
50x050x2700	Vinkellist pvc hvit	51179043	
13x018x2700	Kabelkanal pvc hvit	51179058	
20x020x2700	Kabelkanal pvc hvit	51179062	
20x040x2700	Kabelkanal pvc hvit	51179077	

Dekkstift

Dimensjon		Nobb nr.
SS591	Dekkstift NCS S 0502 Y	25164435
SS592	Dekkstift NCS S 0500 N	25164435

- For reparasjon av spikerhull, skruehull, riper og sprekker i listverk, tak og vegger.

Fleksilister L=2500 m/tape

Dimensjon		Nobb nr.
3,5 x 054	MDF Folie NCS S 0502 Y	45547577
3,5 x 066	MDF Folie NCS S 0502 Y	45547615
3,5 x 054	MDF Folie NCS S0500N	51258317



Hobbyplater i furu hvit med grunnet bakside

Dimensjon		Nobb nr.
18x200x1200	18x200x1200 NCS S0502Y	45127441
18x200x2400	18x200x2400 NCS S0502Y	44306920
18x250x1200	18x250x1200 NCS S0502Y	42895262
18x250x2400	18x250x2400 NCS S0502Y	44307022
18x300x1200	18x300x1200 NCS S0502Y	45127460
18x300x2400	18x300x2400 NCS S0502Y	44307037
18x400x1200	18x400x1200 NCS S0502Y	45127486
18x400x2400	18x400x2400 NCS S0502Y	44307041
18x500x1200	18x500x1200 NCS S0502Y	42895296
18x500x2400	18x500x2400 NCS S0502Y	46965274
18x620x2400	18x620x2400 NCS S0502Y	44307056



Hobbyplater i furu ubeh med frisk kvist

18x200x1200	18x200x1200 ubh	42895258
18x250x1200	18x250x1200 ubh	42895262
18x300x1200	18x300x1200 ubh	42895277
18x400x1200	18x400x1200 ubh	42895281
18x500x1200	18x500x1200 ubh	42895296
18x620x1200	18x620x1200 ubh	42895300
18x200x2400	18x200x2400 ubh	42895326
18x250x2400	18x250x2400 ubh	42895334
18x300x2400	18x300x2400 ubh	42895345
18x400x2400	18x400x2400 ubh	42895353
18x500x2400	18x500x2400 ubh	42895364
18x620x2400	18x620x2400 ubh	42895372



Hobbyplater i løvtre

18x300x2500	18x300x2500 Eik ubh	45294654
18x400x2500	18x400x2500 Eik ubh	45294684
18x600x2500	18x600x2500 Eik ubh	45294703

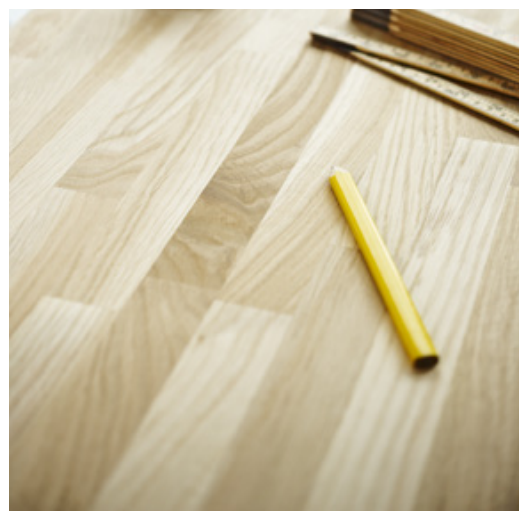

Lett å få pene hjørner. Med S Woods dekoklosser slipper du den vanskelige avslutningen av lister. I stedet får du vakre innredningsdetaljer i tak- og gulvhjørner samt rundt dører og vinduer. Dekorklossene finnes ubehandlet og hvitmalt tilpasset våre lister og paneler.

Toppkloss

Dimensjon				Nobb nr.
25 x 75 x 75 mm	Furu	NCS S0500N	DK1990 K	52580500
25 x 75 x 75	Furu	Ubeh.	DK1990	24368250
25 x 75 x 75	Furu	NCS S0502Y	DK1991	24368268
25 x 100 x 100	Furu	Ubeh.	DK1996	24748865
25 x 100 x 100	Furu	NCS S0502Y	DK1997	24748873
25 x 100 x 100	Furu	NCS S0500N	DK1997 K	52580545

DK1990/1991 passer for karmlist bredder opp til 70 mm.

DK1996/1997 passer for karmlist 15x95/21x95 mm



Bunnkloss

Dimensjon				Nobb nr.
25 x 75 x 115 mm	Furu	NCS S0500N	DK1910 K	52580515
25 x 75 x 115	Furu	Ubeh.	DK1910	24368193
25 x 75 x 115	Furu	NCS S0502Y	DK1911	24368201
25 x 100 x 145	Furu	Ubeh.	DK1916	24748881
25 x 100 x 145	Furu	NCS S0502Y	DK1917	24748899
25 x 100 x 145	Furu	NCS S0500N	DK1917 K	52580572

DK1910/1911 passer for karmlist 15x70/21x70 og dersom fotlist er inntil 95 mm bred.

DK1916/1917 passer for karmlist 15x95/21x95 og dersom fotlist er inntil 120 mm bred.

B: Klossene er avfaset slik at du får penest resultat dersom fotlister på 21 mm også fases inntil.



Hjørnekloss tak/fot

Dimensjon				Nobb nr.
33 x 33 x 125 mm	Furu	Ubeh.	DK1950	24368318
33 x 33 x 125	Furu	NCS S0502Y	DK 1951	24368326
33 x 33 x 125	Furu	NCS S0500N	DK 1951	52580564

DK1950/1951 passer til taklist 21x34/21x45 samt til fotlister inntil 21x95 mm.



Hjørnekloss tak

Dimensjon				Nobb nr.
42 x 42 x 100 mm	Furu	NCS S0500N	DK1960 K	24368375
42 x 42 x 100	Furu	Ubeh.	DK1960	24368375
42 x 42 x 100	Furu	NCS S0502Y	DK1961	24368383
55 x 55 x 100	Furu	Ubeh.	DK1966	26521997
55 x 55 x 100	Furu	NCS S0502Y	DK1967	24748857
55 x 55 x 100	Furu	NCS S0500N	DK1967 K	52580526
72 x 72 x 150	Furu	Ubeh.	DK1962	48426753
72 x 72 x 150	Furu	NCS S0502Y	DK1963	48426764
72 x 72 x 150	Furu	NCS S0500N	DK1963 K	52580583

DK1960/1961 passer til taklister 21x34/21x45 og taklist hulkil inntil 21x58 mm. DK1966/1967 passer til lister inntil 70 mm bredde.

DK1962/1963 passer til lister inntil 95 mm bredde.



Utvendig hjørnekloss tak

Dimensjon				Nobb nr.
52 x 52 x 100 mm	Furu	NCS S0500N	DK1900 K	52580553
52 x 52 x 100	Furu	Ubeh.	DK1900	24748840
52 x 52 x 100	Furu	NCS S0502Y	DK1901	24368441
67 x 67 x 150	Furu	Ubeh.	DK1964	48426772
67 x 67 x 150	Furu	NCS S0502Y	DK1965	48426783
67 x 67 x 150	Furu	NCS S0500N	DK1965 K	52580598
82 x 82 x 180	Furu	Ubeh.	DK1968	48426798
82 x 82 x 180	Furu	NCS S0502Y	DK1969	48426802
82 x 82 x 180	Furu	NCS S0500N	DK1969 K	52580602

DK1900/1911 passer til taklist hulkil inntil 21x058 mm. DK1964/1965 passer til lister inntil 70 mm bredde.

DK1968/1969 passer til lister inntil 95 mm bredde.



Trelister fra naturen for alle behov

S Wood produserer listverk fra tettvokst furu i høy kvalitet eller MDF. Råvaren hentes fra velpleide skandinaviske skoger. Vårt listverk finnes som ubehandlet, oljet, lakkert eller malt for å passe alle hus og innredningsstiler. Vi produserer et komplett sortiment av listverksprofiler med flere varianter av gulvlist, taklister, skyggelister, dørlister, vinduslister, avslutningslister, brystningslister og dekorasjonslister.

Listverk forutsetter bruk av gjæring ved sammenfelling i hjørner. Ved planlegging og innkjøp av materialer er det viktig å huske på at det ved tilpassing av lengder går bort litt i kapp, så det lønner seg å kjøpe litt ekstra. Dekorative hjørneklosser for gulv- og taklister både kompletterer og kan være et alternativ til hjørner utført med gjæring.

Trelister som ikke er lagret i romtemperatur bør akklimatiseres en tid før montering. God akklimatisering gir et godt sluttresultat. Husk at tre er et levende materiale, og derfor endrer seg litt ved endret luftfuktighet.

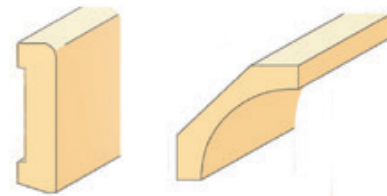

Fotlist

Hulkilist

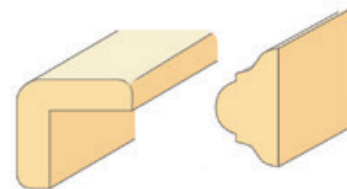

Vinkellist

Dekorlist

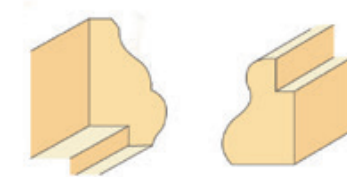

Brystningslist

Rammelist

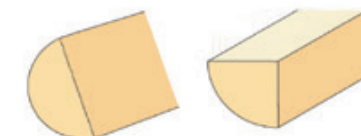

Halvstaff

Kvantstaff



Feielist

Brannmurlist



Trekantlist

Rundstokk



Glattkantlist



Hjørnekloss for karmolister



Gulv hjørnekloss



Innertak hjørnekloss



Sokkel kloss



Yttertak hjørnekloss

Spiker og skruer og festemidler

Når man skal velge rett spiker til montering av listverk så er det viktig at man hensyntar dimensjonen på listverket som skal monteres. En grei tommelfingerregel er at man benytter spiker med lengde; Listens tykkelse x 3. Husk også å ikke spikre med for lang avstand. Vi anbefaler ca 40 cm avstand imellom spikrene.



Dykkert. Vanligvis spikrer man lister med spiker med firkantprofil og forsenket hode, såkalt dykkert. Den brukes når spikerhullene skal skjules eller senkes ned i treverket.



Stjerneskrue. Skrue med forsenket, konisk hode kan også brukes. Til lister av løvtre og MDF må man bore hull både til skruen og for å forsenke hodet for å unngå at listen sprekker. Dette gjelder også alltid alle materialer der man bruker festemidler nær enden av listen.



Listnål. Listnål er en svært tynn, rund og lett spiker uten hode. Bruksområdet er tynne lister og profiler.

Til ferdigmalte standardlister kan man få dykkert og skruer med lakkerte hoder. Spikerpistol blir også mye brukt.

Lim. Når man monterer listverk så er det viktig å huske på at alle skjøter og hjørner SKAL limes. Benytt trelim og påfør begge ender som skal limes. Husk å tørke av overflødig lim med en fuktig klut.

Verktøy

Her er det vanligste verktøyet for å måle, sage, spikre og skru, samt vater for å kontrollere at lister festes rett.

Målebånd, meterstokk, blyant og vinkelhake er andre nødvendige verktøy, det samme gjelder fintannet sag, tvinger, kniv, fil, sandpapir og sparkel. Til monterings- arbeid trenger man dessuten hammer, knipetang, dor og huggjern.

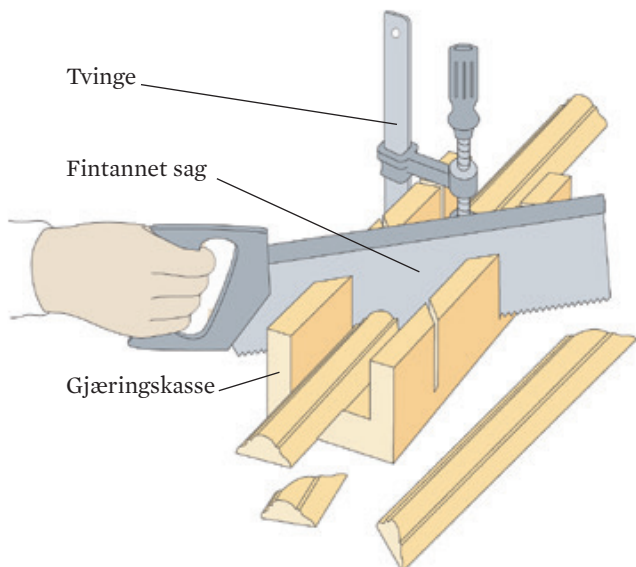

Gjæringskasse er nødvendig for å sage rene og riktige snitt. En slik kasse har styringsspor for saging i 45, 60 og 90 grader vinkel. En god gjæringskasse i tre har gjerne et anlegg på undersiden, slik at den kan ligge stabilt an mot f.eks kanten av en arbeidsbenk når den brukes. Listen som skal skrånkes bør festes med tvinge og støttes opp når man sager.

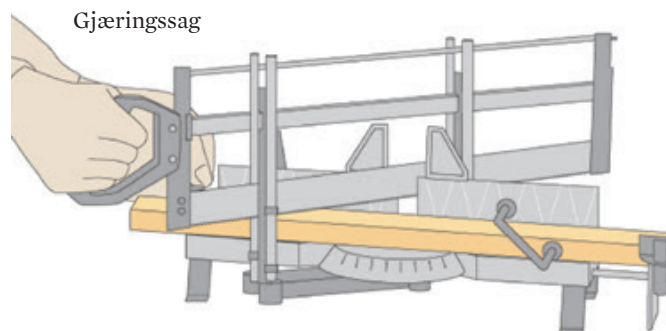

Gjæringsassag

Gjæringsassag med fast sag og anlegg i metall gir høyere presisjon ved kapping. Den kan stilles inn i ulike vinkler.

Ved større innredningsprosjekt kan en elektrisk gjæringsassag spare mye tid.

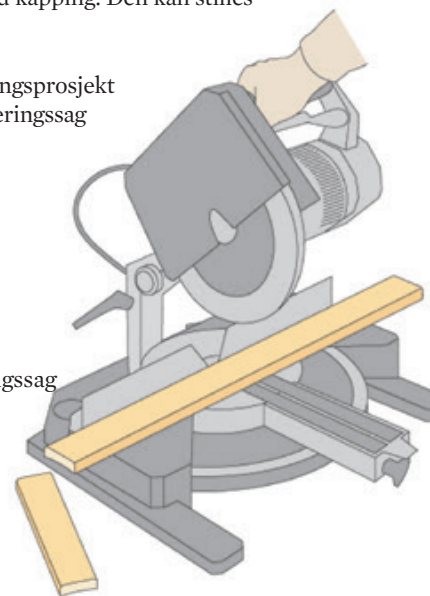

Elektrisk gjæringsassag

Hjørnetvinger er et godt hjelpemiddel når man skal lage bilderammer og tilsvarende. Når rammen er tilkappet ved hjelp av gjæringsassag, kan man lime og spikre ett og ett hjørne. Tvingen kan festes til en arbeidsbenk, dette gjør det enklere ved spikring av rammehjørner.

Obs! Husk at oppmåling må gjøres på innsiden av rammen, i fallsporet der bildets ytterkanter skal være.

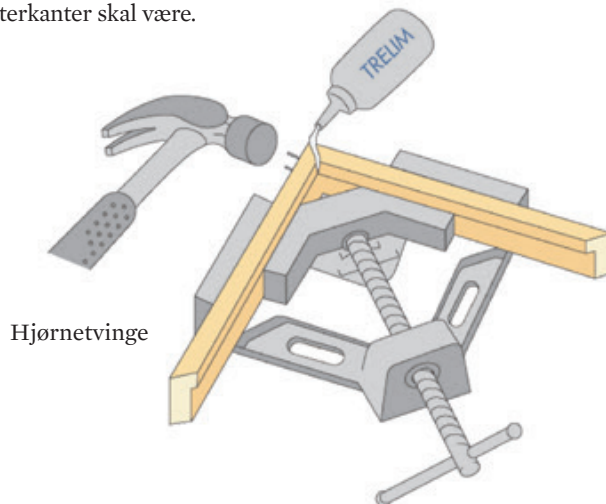

Hjørnetvinge

Monteringstips

Skjult spikring med dykkert. Slå i spikeren med hammer til det er igjen 2-3 mm. Spikeren drives så inn det siste stykket med en dor, helt inn i treverket.

Husk alltid å bore hull på forhånd når man arbeider nær enden av listen, da unngår man at listen sprekker.

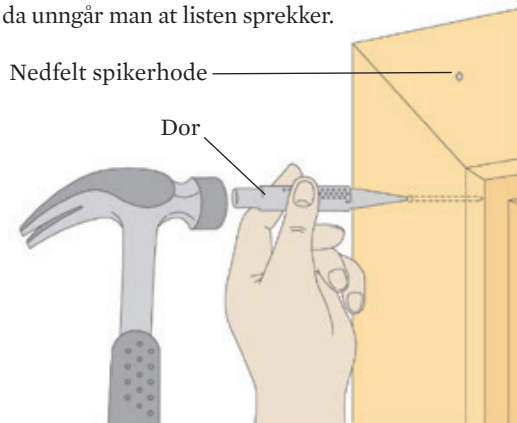

Spikerhodet, som slås ca 2 mm inn i treverket, kan dekkes ved sparkling. Sparkelen skal fylle spikerhullet. Etter tørking kan sparkeloverflaten slipes jevn før maling. Det finnes også plastisk tre i ulike trefarger, dette kan benyttes hvis treverket skal være ubehandlet.

Det er alltid nødvendig å bore på forhånd når man arbeider med hardtresorter som for eksempel Eik.

Man markerer senter for borehullet med en spiker eller syl og holder listen fast mot underlagsklosser ved boring.

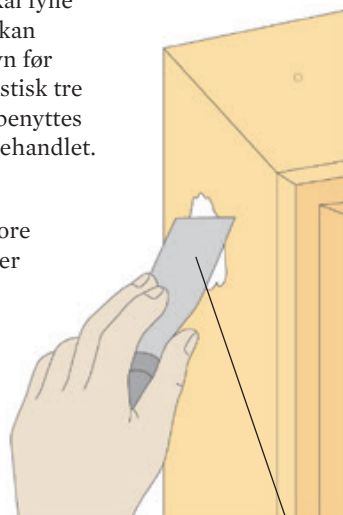

Sparkel

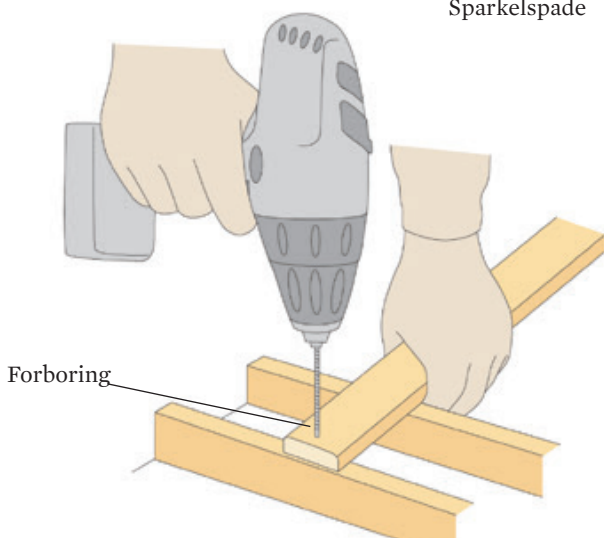

Risikoen for sprekke-dannelser blir mindre hvis spikeren «sløves», dvs at man banker spikerspissen en tanke flat. Et annet snekkertriks er at man klipper av spikeren med en tang slik at den får en meiselliknende spiss. Meiselspissen settes på tvers av listens lengderetning, på den måten vil trefibrene «skjæres» av når man slår i spikeren.

Spikerhodet kan også klippes av før man slår inn den siste biten. Bruk en knipetang, den gir et slags meiselliknende snitt når spikeren klippes av. Den skal stå på tvers av listens lengderetning eller fiberretning for å unngå at enden av listen sprekker. Knipetangen brukes også for å trekke ut spiker som slås skjev. Husk å bruke et trestykke som anlegg mellom tangen og listen for å unngå merker i listen.

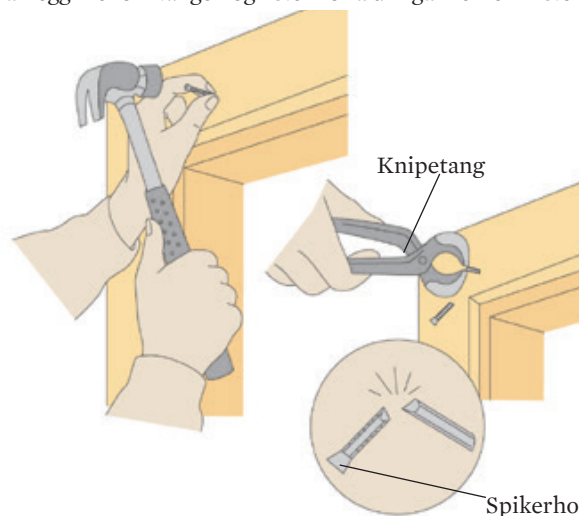

Listverk ved indre hjørner ved gulv eller tak kan også felles sammen på denne måten: Man lar den ene listen gå helt inn i hjørnet, og deretter skjærer man til den andre listen slik at enden av den tilsvarer den første listens profil. Dette kalles koping. Bruk en skarp sløydkniv, og husk alltid at ved bruk av kniv må man passe på å arbeide fra kroppen.

Det er også et godt råd å benytte vernehanske på den hånden som holder fast i listen.

Sammenfelling i indrehjørne

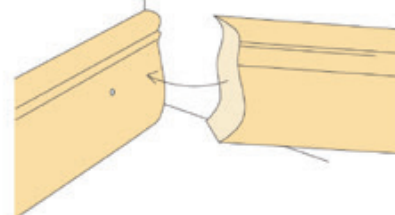

Når man skal montere karmlist rundt dører og vinduer så sørg for jevn avstand i forhold til utforingens plassering. En grei avstand å benytte er ca 5 mm fra utforingens avslutning inn mot døråpning. Da får man en fin og jevn liten kant rundt det hele.

Praktiske tips ved maling/overmaling

Vask først overflatene med alkalisk rengjøringsmiddel. Slip deretter lett med slipepapir 240-320 korn.

Mal med oljebasert eller vannbasert maling. Ved benyttelse av vannbasert maling kreves en nøyere sliping.

Sparkle ved behov.

Dersom man skal overmale allerede ferdig malt eller behandlet listverk fra produsent så anbefales det at man først nedmatter overflaten.



Dette er S Wood

S Wood AS

Brages veg 8
2060 Gardermoen
Telefon +47 63 94 35 50
Telefax +47 63 94 35 60

E-post:
kundeservice@swood.no

www.swood.no

S Wood er et ledende konsern innen produksjon, markedsføring og distribusjon av interiørtre av høy kvalitet for hjem og offentlige miljøer. Størsteparten av produksjonen leveres via byggevarerhus til sluttbruker og byggeindustrien i og utenfor Norden.

Øvrige produkter leveres til husfabrikker, vindusprodusenter, innredningsprodusenter samt møbel- og snekkerbedrifter.

S Wood AS er en del av det tyske Sörnsen konsernet som har virksomheter i Norge, Sverige, Estland, Litauen og Tyskland.

