

Rockwool Lydbøyle

Bøyletyper

Bøylene er utformet og dimensjonert med tanke på enkel montering, og skal fungere i et lastområde fra 10 kg til maks. 20 kg pr. bøyle. De er tilpasset for å kunne festes både på siden av bjelker og oppunder en plan himlingsflate. I sistnevnte tilfelle spesielt med tanke på utbedring av bjelkelag eller dekker, hvor det f.eks. ikke er mulig eller ønskelig å rive eksisterende himling. Hver av disse bøyletypene er igjen konstruert for å kunne festes til trelekter. Bøylene passer til 48 mm brede lekter.

Rockwool Lydbøyle

For feste til massive trebjelker

For feste til I-bjelker

For feste til plant underlag i tak

Type

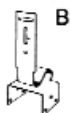

Innfestingsmetoder

Lydbøylene festes med avstand på 1,2 meter langs lekten, dvs. annenhver bjelke og forskjøvet. Lektene skal normalt ligge med ca. avstand på 600 mm på tvers av bjelkelaget. Lektene skal være 48 mm brede og min. 30 mm høye. Pass på å sjekke at lektene blir liggende i plan før himlingsplatene monteres.

Pakkeinnhold

Lydbøylar: 100 stk.
Skruer: 400 stk. 3,9 mm x 30 mm
+ 2 bits Ph2

Monteringseksempler:

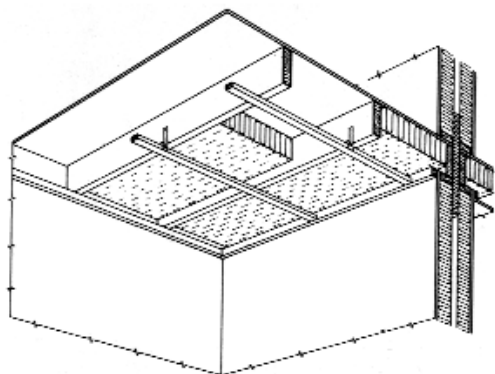

Til bjelker

Bøyletype B eller F for feste i siden av bjelkene. Byggehøyde for Lydbøyle type B og F vil være 15 mm i tillegg til tykkelsen av lekt og himlingsplater.

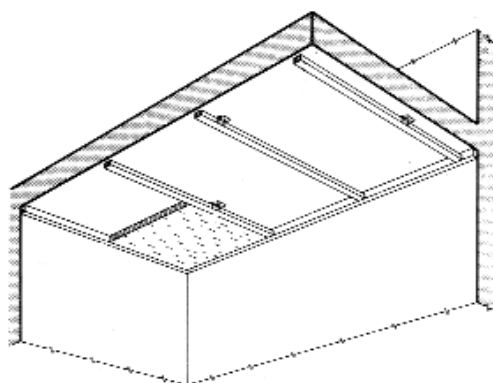

Til plant tak

Bøyletype D for feste til plant underlag. Byggehøyde vil være 20 mm i tillegg til tykkelsen av lekt og himlingsplater. Bøylene har utsparring for to hull med Ø5 mm og to hull med Ø7 mm for festemidler mot tak.

Himlingsplater

Himlingsplatene skal være vibrasjonsisolerert fra hovedbjelkelaget, og det må ikke noen steder være stiv forbindelse mellom de to konstruksjonene. Som himling skal det benyttes lydstrålingsminskende plater med flatevekt ca. 10 kg/m². Det benyttes to lag plater som skal

ligge med forskutte skjøter og ikke limes til hverandre. Med to lag plater er det unødvendig å sparkle det første platelaget. Det må ikke benyttes skruer som er så lange at de kan nå bjelken og skape en lydbro. Pass på å tette alle sprekker med elastisk fugemasse for å hindre lydgjennomgang.

Eksempler på platekledning

	Tykkelse	Flatevekt
Gipsplate	13 mm	9,2 kg/m ²
Sponplate	12 mm	8,5 kg/m ²
Fiberpanelplate	12 mm	9,5 kg/m ²

Detaljer

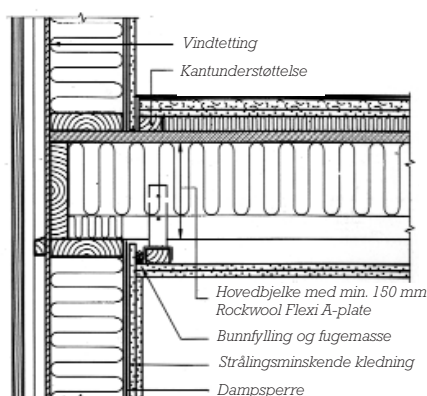

Fig. A

Montering av himling under trebjelkelag. Tilslutning mot bindingsverk yttervegg. Vertikalsnitt.

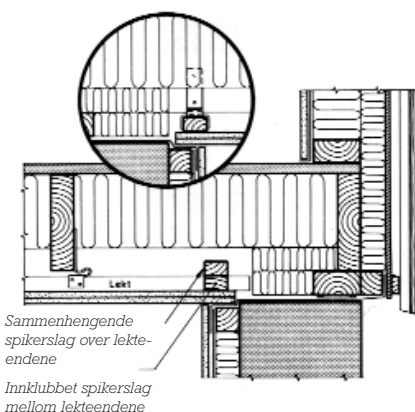

Fig. B

Montering av himling i trebjelkelag mot murt kjellervegg.

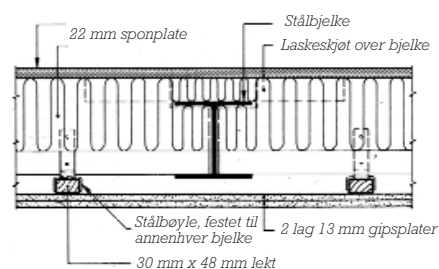

Fig. C

Himling i trebjelkelag med skjult stålbjelke.

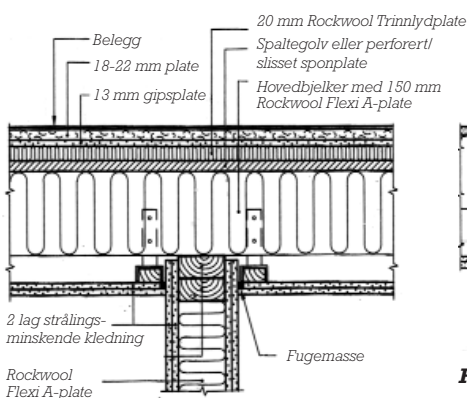

Fig. D

Himling i trebjelkelag og innvendig bærevegg.

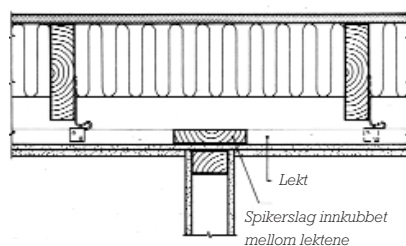

Fig. E

Tilslutning av innvendig ikke bærende lettvegg mot himling når veggen går langs hovedbjelkene.

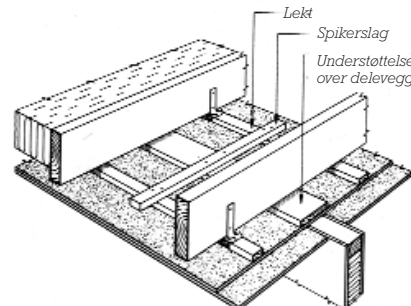

Fig. F

Tilsvarende fig. E med veggen på tvers av hovedbjelkene.

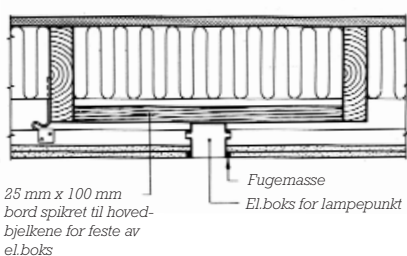

Fig. G

Innfesting av el.boks for lampepunkt. Boksen festes til spikerslag som igjen festes til hovedbjelkene. Langs kantene av boksen, mot platene, fuges med plastisk fugemasse. Vær oppmerksom på at slike bokser og andre gjennomføringer vil svekke lydisolasjonen og bør derfor unngås.

For mer utfyllende informasjon henviser vi til Byggedetaljblad A 522.511. Bøylene er utformet og dimensjonert ved NBI.

ROCKWOOL®
BRANNSIKKER ISOLASJON