

Robert Bosch Power Tools GmbH
70538 Stuttgart
GERMANY

www.bosch-pt.com

1 609 92A 33B (2016.01) T / 304



1 609 92A 33B

GOP Professional

30-28 | 40-30 | 55-36

 **BOSCH**

de Originalbetriebsanleitung
en Original instructions
fr Notice originale
es Manual original
pt Manual original
it Istruzioni originali
nl Oorspronkelijke gebruiksaanwijzing
da Original brugsanvisning
sv Bruksanvisning i original
no Original driftsinstruks
fi Alkuperäiset ohjeet
el Πρωτότυπο οδηγιών χρήσης
tr Orijinal işletme talimatı

pl Instrukcja oryginalna
cs Původní návod k používání
sk Pôvodný návod na použitie
hu Eredeti használati utasítás
ru Оригинальное руководство по эксплуатации
uk Оригінальна інструкція з експлуатації
kk Пайдалану нұсқаулығының түпнұсқасы
ro Instrucțiuni originale
bg Оригинална инструкция
mk Оригинална упатство за работа

sr Originalno uputstvo za rad
sl Izvirna navodila
hr Originalne upute za rad
et Algupärane kasutusjuhend
lv Instrukcijas oriģinālvadā
lt Originali instrukcija
ko 사용 설명서 원본
ar تعليمات التشغيل الأصلية
fa دفترچه راهنمای اصلی



Deutsch	Seite	7
EnglishPage	16
FrançaisPage	25
Español	Página	34
Português	Página	44
Italiano	Pagina	53
Nederlands	Pagina	62
Dansk	Side	71
Svenska	Sida	80
Norsk	Side	88
Suomi	Sivu	96
Ελληνικά	Σελίδα	104
Türkçe	Sayfa	113
Polski	Strona	122
Česky	Strana	132
Slovensky	Strana	140
Magyar	Oldal	149
Русский	Страница	159
Українська	Сторінка	170
Қазақша	Бет	180
Română	Pagina	190
Български	Страница	198
Македонски	Страна	208
Srpski	Strana	217
Slovensko	Stran	226
Hrvatski	Stranica	234
Eesti	Lehekülj	243
Latviešu	Lappuse	251
Lietuviškai	Puslapis	260
한국어	페이지	269
عربي	صفحة	280
فارسی	صفحه	290

CE 1 | **CE**

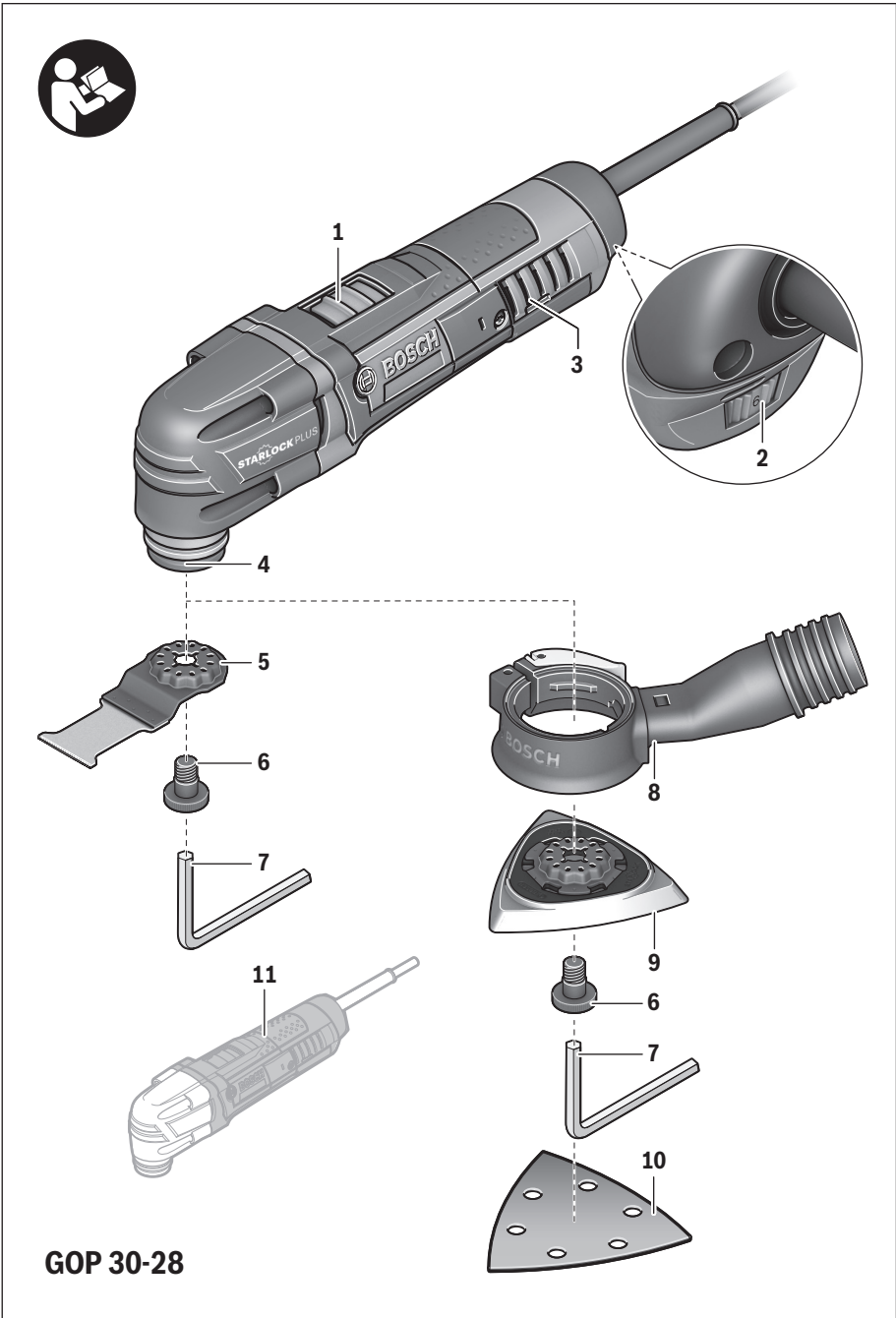

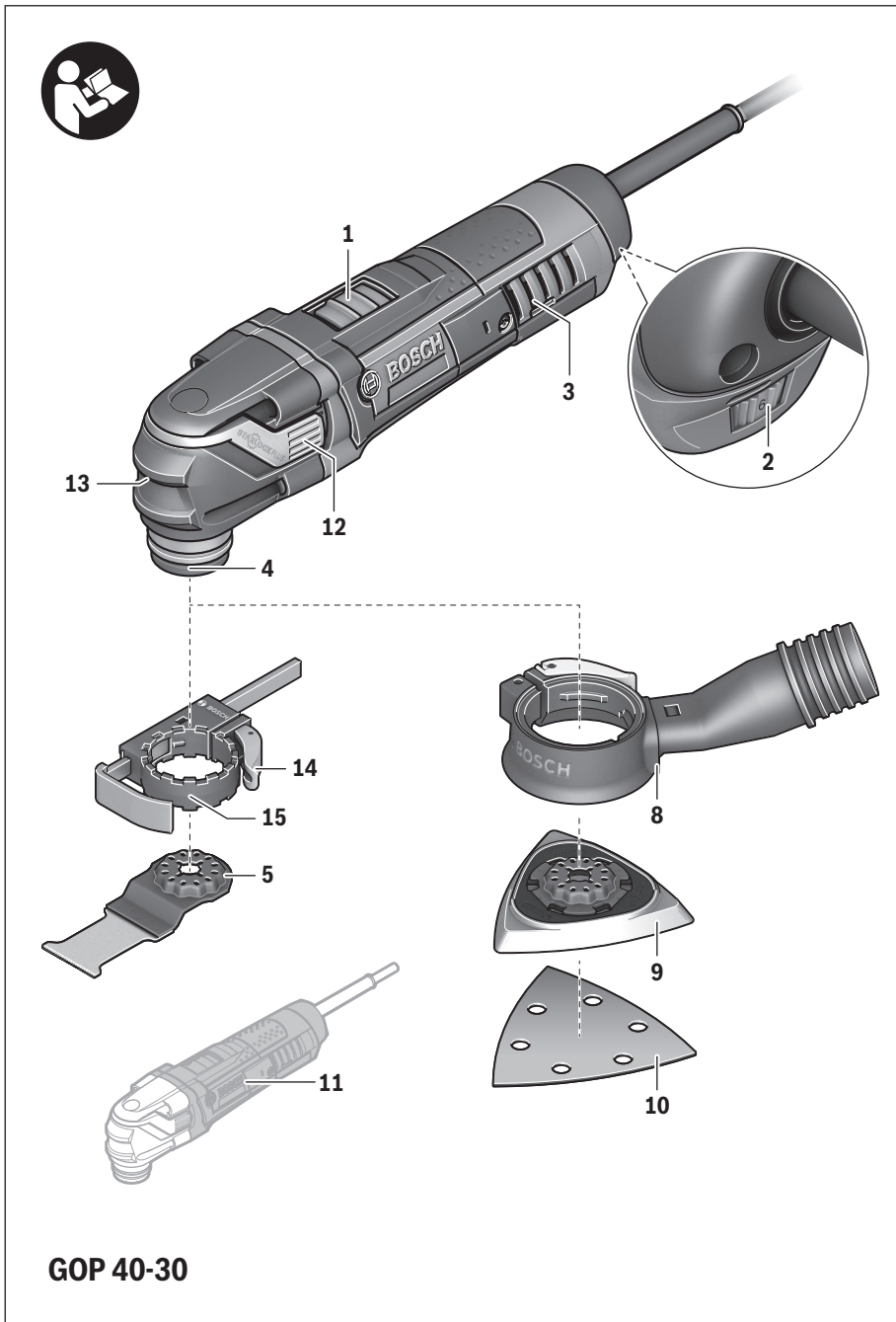

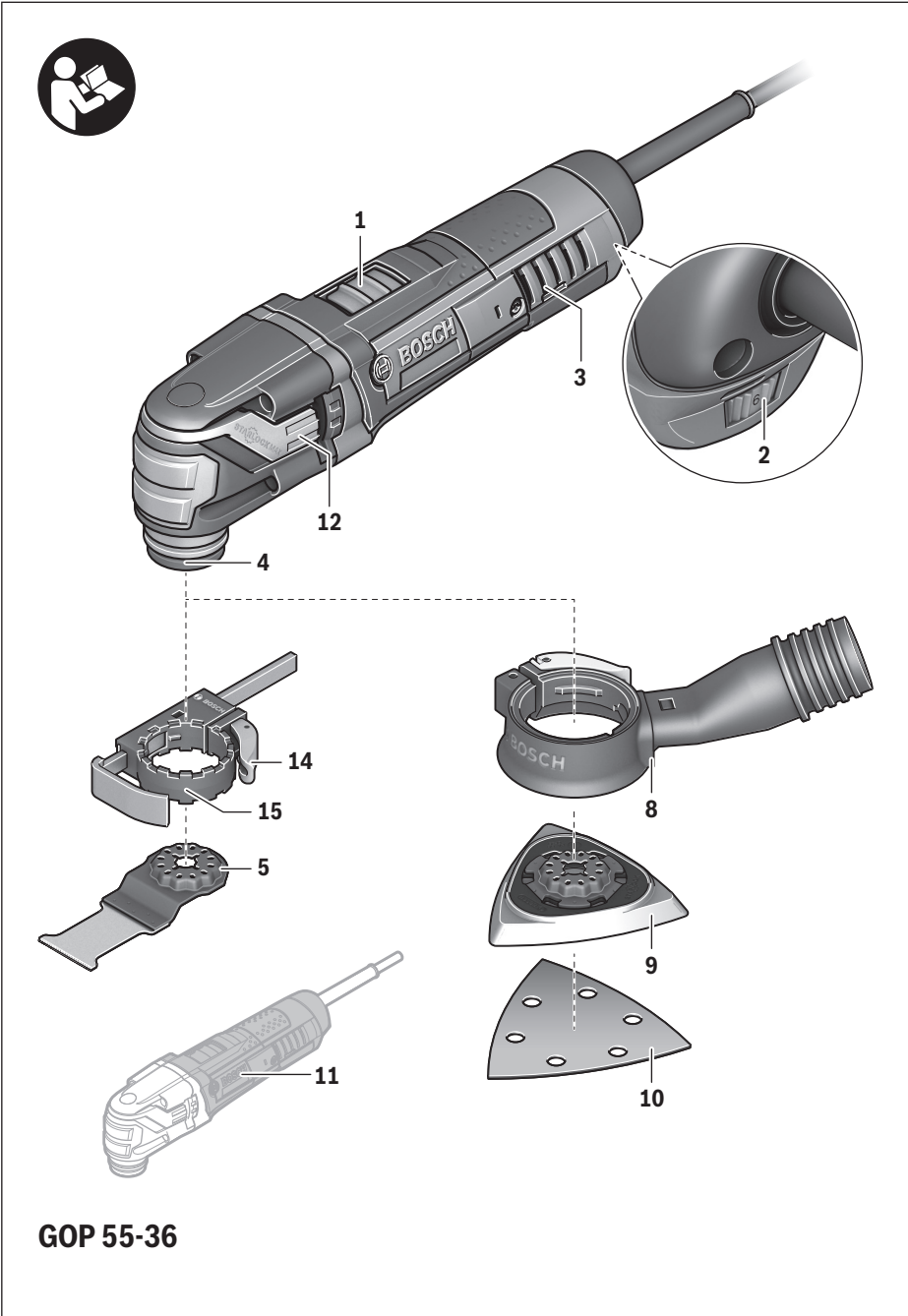

6 |

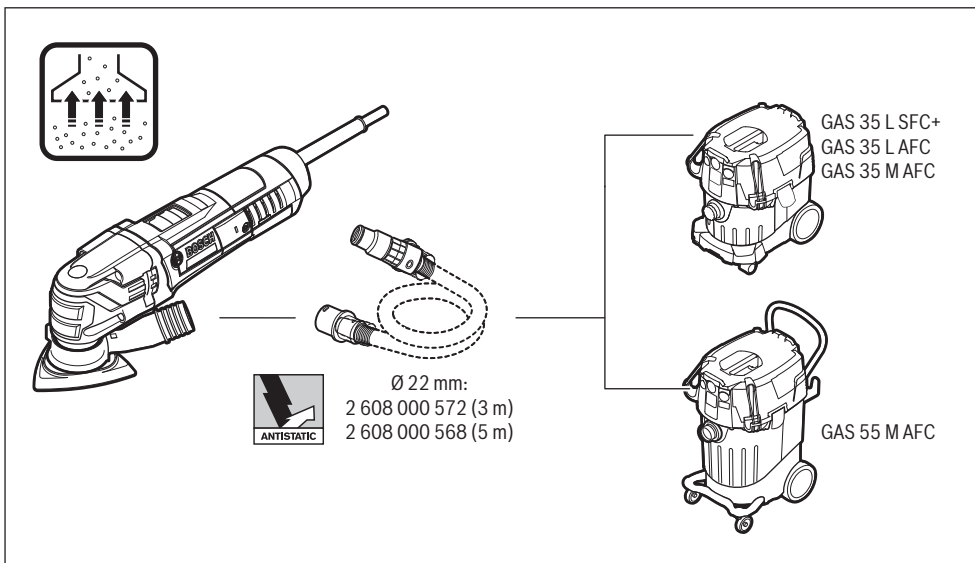
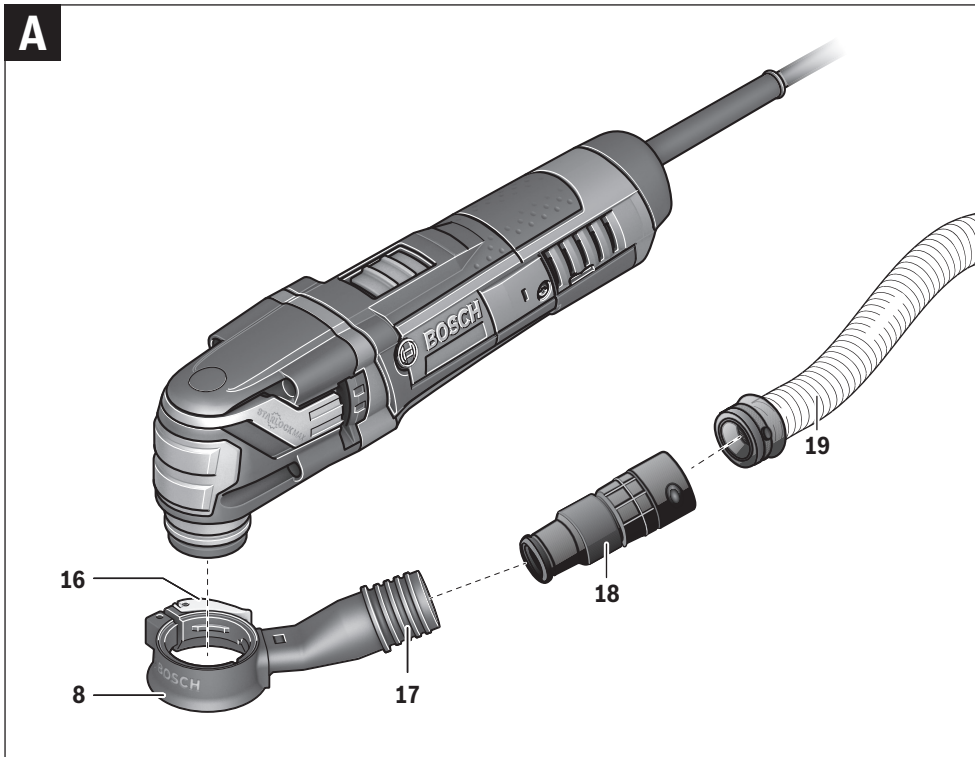

Deutsch

Sicherheitshinweise

Allgemeine Sicherheitshinweise für Elektrowerkzeuge

⚠ WARNUNG Lesen Sie alle Sicherheitshinweise und Anweisungen. Versäumnisse bei der Einhaltung der Sicherheitshinweise und Anweisungen können elektrischen Schlag, Brand und/oder schwere Verletzungen verursachen.

Bewahren Sie alle Sicherheitshinweise und Anweisungen für die Zukunft auf.

Der in den Sicherheitshinweisen verwendete Begriff „Elektrowerkzeug“ bezieht sich auf netzbetriebene Elektrowerkzeuge (mit Netzkabel) und auf akkubetriebene Elektrowerkzeuge (ohne Netzkabel).

Arbeitsplatzsicherheit

- ▶ **Halten Sie Ihren Arbeitsbereich sauber und gut beleuchtet.** Unordnung oder unbeleuchtete Arbeitsbereiche können zu Unfällen führen.
- ▶ **Arbeiten Sie mit dem Elektrowerkzeug nicht in explosionsgefährdeter Umgebung, in der sich brennbare Flüssigkeiten, Gase oder Stäube befinden.** Elektrowerkzeuge erzeugen Funken, die den Staub oder die Dämpfe entzünden können.
- ▶ **Halten Sie Kinder und andere Personen während der Benutzung des Elektrowerkzeugs fern.** Bei Ablenkung können Sie die Kontrolle über das Gerät verlieren.

Elektrische Sicherheit

- ▶ **Der Anschlussstecker des Elektrowerkzeuges muss in die Steckdose passen. Der Stecker darf in keiner Weise verändert werden. Verwenden Sie keine Adapterstecker gemeinsam mit schutzgeerdeten Elektrowerkzeugen.** Unveränderte Stecker und passende Steckdosen verringern das Risiko eines elektrischen Schlages.
- ▶ **Vermeiden Sie Körperkontakt mit geerdeten Oberflächen wie von Rohren, Heizungen, Herden und Kühlschränken.** Es besteht ein erhöhtes Risiko durch elektrischen Schlag, wenn Ihr Körper geerdet ist.
- ▶ **Halten Sie Elektrowerkzeuge von Regen oder Nässe fern.** Das Eindringen von Wasser in ein Elektrowerkzeug erhöht das Risiko eines elektrischen Schlages.
- ▶ **Zweckentfremden Sie das Kabel nicht, um das Elektrowerkzeug zu tragen, aufzuhängen oder um den Stecker aus der Steckdose zu ziehen. Halten Sie das Kabel fern von Hitze, Öl, scharfen Kanten oder sich bewegenden Geräteteilen.** Beschädigte oder verwickelte Kabel erhöhen das Risiko eines elektrischen Schlages.
- ▶ **Wenn Sie mit einem Elektrowerkzeug im Freien arbeiten, verwenden Sie nur Verlängerungskabel, die auch für den Außenbereich geeignet sind.** Die Anwendung eines für den Außenbereich geeigneten Verlängerungskabels verringert das Risiko eines elektrischen Schlages.

- ▶ **Wenn der Betrieb des Elektrowerkzeuges in feuchter Umgebung nicht vermeidbar ist, verwenden Sie einen Fehlerstromschutzschalter.** Der Einsatz eines Fehlerstromschutzschalters vermindert das Risiko eines elektrischen Schlages.

Sicherheit von Personen

- ▶ **Seien Sie aufmerksam, achten Sie darauf, was Sie tun, und gehen Sie mit Vernunft an die Arbeit mit einem Elektrowerkzeug. Benutzen Sie kein Elektrowerkzeug, wenn Sie müde sind oder unter dem Einfluss von Drogen, Alkohol oder Medikamenten stehen.** Ein Moment der Unachtsamkeit beim Gebrauch des Elektrowerkzeuges kann zu ernsthaften Verletzungen führen.
 - ▶ **Tragen Sie persönliche Schutzausrüstung und immer eine Schutzbrille.** Das Tragen persönlicher Schutzausrüstung, wie Staubmaske, rutschfeste Sicherheitsschuhe, Schutzhelm oder Gehörschutz, je nach Art und Einsatz des Elektrowerkzeuges, verringert das Risiko von Verletzungen.
 - ▶ **Vermeiden Sie eine unbeabsichtigte Inbetriebnahme. Vergewissern Sie sich, dass das Elektrowerkzeug ausgeschaltet ist, bevor Sie es an die Stromversorgung und/oder den Akku anschließen, es aufnehmen oder tragen.** Wenn Sie beim Tragen des Elektrowerkzeuges den Finger am Schalter haben oder das Gerät eingeschaltet an die Stromversorgung anschließen, kann dies zu Unfällen führen.
 - ▶ **Entfernen Sie Einstellwerkzeuge oder Schraubenschlüssel, bevor Sie das Elektrowerkzeug einschalten.** Ein Werkzeug oder Schlüssel, der sich in einem drehenden Geräteteil befindet, kann zu Verletzungen führen.
 - ▶ **Vermeiden Sie eine abnormale Körperhaltung. Sorgen Sie für einen sicheren Stand und halten Sie jederzeit das Gleichgewicht.** Dadurch können Sie das Elektrowerkzeug in unerwarteten Situationen besser kontrollieren.
 - ▶ **Tragen Sie geeignete Kleidung. Tragen Sie keine weite Kleidung oder Schmuck. Halten Sie Haare, Kleidung und Handschuhe fern von sich bewegenden Teilen.** Lockere Kleidung, Schmuck oder lange Haare können von sich bewegenden Teilen erfasst werden.
 - ▶ **Wenn Staubabsaug- und -auffangeinrichtungen montiert werden können, vergewissern Sie sich, dass diese angeschlossen sind und richtig verwendet werden.** Verwendung einer Staubabsaugung kann Gefährdungen durch Staub verringern.
- #### Verwendung und Behandlung des Elektrowerkzeuges
- ▶ **Überlasten Sie das Gerät nicht. Verwenden Sie für Ihre Arbeit das dafür bestimmte Elektrowerkzeug.** Mit dem passenden Elektrowerkzeug arbeiten Sie besser und sicherer im angegebenen Leistungsbereich.
 - ▶ **Benutzen Sie kein Elektrowerkzeug, dessen Schalter defekt ist.** Ein Elektrowerkzeug, das sich nicht mehr ein- oder ausschalten lässt, ist gefährlich und muss repariert werden.

8 | Deutsch

- ▶ **Ziehen Sie den Stecker aus der Steckdose und/oder entfernen Sie den Akku, bevor Sie Geräteeinstellungen vornehmen, Zubehörteile wechseln oder das Gerät weglegen.** Diese Vorsichtsmaßnahme verhindert den unbeabsichtigten Start des Elektrowerkzeuges.
- ▶ **Bewahren Sie unbenutzte Elektrowerkzeuge außerhalb der Reichweite von Kindern auf. Lassen Sie Personen das Gerät nicht benutzen, die mit diesem nicht vertraut sind oder diese Anweisungen nicht gelesen haben.** Elektrowerkzeuge sind gefährlich, wenn sie von unerfahrenen Personen benutzt werden.
- ▶ **Pflegen Sie Elektrowerkzeuge mit Sorgfalt. Kontrollieren Sie, ob bewegliche Teile einwandfrei funktionieren und nicht klemmen, ob Teile gebrochen oder so beschädigt sind, dass die Funktion des Elektrowerkzeuges beeinträchtigt ist. Lassen Sie beschädigte Teile vor dem Einsatz des Gerätes reparieren.** Viele Unfälle haben ihre Ursache in schlecht gewarteten Elektrowerkzeugen.
- ▶ **Halten Sie Schneidwerkzeuge scharf und sauber.** Sorgfältig gepflegte Schneidwerkzeuge mit scharfen Schneidkanten verkleben sich weniger und sind leichter zu führen.
- ▶ **Verwenden Sie Elektrowerkzeug, Zubehör, Einsatzwerkzeuge usw. entsprechend diesen Anweisungen. Berücksichtigen Sie dabei die Arbeitsbedingungen und die ausführende Tätigkeit.** Der Gebrauch von Elektrowerkzeugen für andere als die vorgesehenen Anwendungen kann zu gefährlichen Situationen führen.

Service

- ▶ **Lassen Sie Ihr Elektrowerkzeug nur von qualifiziertem Fachpersonal und nur mit Original-Ersatzteilen reparieren.** Damit wird sichergestellt, dass die Sicherheit des Elektrowerkzeuges erhalten bleibt.

Sicherheitshinweise für Multi-Cutter

- ▶ **Halten Sie das Gerät an den isolierten Griffflächen, wenn Sie Arbeiten ausführen, bei denen das Einsatzwerkzeug verborgene Stromleitungen oder das eigene Netzkabel treffen kann.** Der Kontakt mit einer spannungsführenden Leitung kann auch metallene Geräteteile unter Spannung setzen und zu einem elektrischen Schlag führen.
- ▶ **Verwenden Sie das Elektrowerkzeug nur für Trockenschliff.** Das Eindringen von Wasser in ein Elektrogerät erhöht das Risiko eines elektrischen Schlages.
- ▶ **Achtung Brandgefahr! Vermeiden Sie eine Überhitzung des Schleifgutes und des Schleifers. Entleeren Sie vor Arbeitspausen stets den Staubbehälter.** Schleifstaub im Staubsack, Microfilter, Papiersack (oder im Filtersack bzw. Filter des Staubsaugers) kann sich unter ungünstigen Bedingungen, wie Funkenflug beim Schleifen von Metallen, selbst entzünden. Besondere Gefahr besteht, wenn der Schleifstaub mit Lack-, Polyurethanresten oder anderen chemischen Stoffen vermischt ist und das Schleifgut nach langem Arbeiten heiß ist.
- ▶ **Halten Sie die Hände vom Sägebereich fern. Greifen Sie nicht unter das Werkstück.** Bei Kontakt mit dem Sägeblatt besteht Verletzungsgefahr.

- ▶ **Verwenden Sie geeignete Suchgeräte, um verborgene Versorgungsleitungen aufzuspüren, oder ziehen Sie die örtliche Versorgungsgesellschaft hinzu.** Kontakt mit Elektroleitungen kann zu Feuer und elektrischem Schlag führen. Beschädigung einer Gasleitung kann zur Explosion führen. Eindringen in eine Wasserleitung verursacht Sachbeschädigung oder kann einen elektrischen Schlag verursachen.
- ▶ **Halten Sie das Elektrowerkzeug beim Arbeiten fest mit beiden Händen und sorgen Sie für einen sicheren Stand.** Das Elektrowerkzeug wird mit zwei Händen sicherer geführt.
- ▶ **Sichern Sie das Werkstück.** Ein mit Spannvorrichtungen oder Schraubstock festgehaltenes Werkstück ist sicherer gehalten als mit Ihrer Hand.
- ▶ **Tragen Sie beim Wechsel der Einsatzwerkzeuge Schutzhandschuhe.** Einsatzwerkzeuge werden bei längerem Gebrauch warm.
- ▶ **Schaben Sie keine angefeuchteten Materialien (z. B. Tapeten) und nicht auf feuchtem Untergrund.** Das Eindringen von Wasser in ein Elektrowerkzeug erhöht das Risiko eines elektrischen Schlages.
- ▶ **Behandeln Sie die zu bearbeitende Fläche nicht mit lösungsmittelhaltigen Flüssigkeiten.** Durch die Erwärmung der Werkstoffe beim Schaben können giftige Dämpfe entstehen.
- ▶ **Seien Sie beim Umgang mit dem Schaber besonders vorsichtig.** Das Werkzeug ist sehr scharf, es besteht Verletzungsgefahr.

Produkt- und Leistungsbeschreibung

Lesen Sie alle Sicherheitshinweise und Anweisungen. Versäumnisse bei der Einhaltung der Sicherheitshinweise und Anweisungen können elektrischen Schlag, Brand und/oder schwere Verletzungen verursachen.

Bitte klappen Sie die Aufklappseite mit der Darstellung des Elektrowerkzeugs auf, und lassen Sie diese Seite aufgeklappt, während Sie die Betriebsanleitung lesen.

Bestimmungsgemäßer Gebrauch**GOP 30-28/GOP 40-30/GOP 55-36**

Das Elektrowerkzeug ist bestimmt zum Sägen und Trennen von Holzwerkstoffen, Kunststoff, Gips, Nichteisen-Metallen und Befestigungselementen (z. B. ungehärteten Nägeln, Klammern). Es ist ebenso geeignet zum Bearbeiten von weichen Wandfliesen sowie zum trockenen Schleifen und Schaben kleiner Flächen. Es ist besonders zum randnahen und bündigen Arbeiten geeignet. Das Elektrowerkzeug darf ausschließlich mit Bosch-Zubehör betrieben werden.

GOP 40-30

Das Licht dieses Elektrowerkzeuges ist dazu bestimmt, den direkten Arbeitsbereich des Elektrowerkzeuges zu beleuchten und ist nicht geeignet zur Raumbeleuchtung im Haushalt.

Abgebildete Komponenten

Die Nummerierung der abgebildeten Komponenten bezieht sich auf die Darstellung des Elektrowerkzeuges auf der Grafikkarte.

- 1 Ein-/Ausschalter
- 2 Stellrad Schwingzahlvorwahl
- 3 Lüftungsschlitze
- 4 Werkzeugaufnahme
- 5 Tauchsägeblatt*
- 6 Spannschraube (GOP 30-28)
- 7 Innensechskantschlüssel (GOP 30-28)
- 8 Staubabsaugung*
- 9 Schleifplatte*

- 10 Schleifblatt*
- 11 Handgriff (isolierte Grifffläche)
- 12 SDS-Hebel für Werkzeugentriegelung (GOP 40-30/GOP 55-36)
- 13 Arbeitslicht (GOP 40-30)
- 14 Spannhebel des Tiefenanschlags*
- 15 Tiefenanschlag*
- 16 Spannhebel der Staubabsaugung*
- 17 Absaugstutzen*
- 18 Werkzeugmuffe*
- 19 Saugschlauch*

*Abgebildetes oder beschriebenes Zubehör gehört nicht zum Standard-Lieferumfang. Das vollständige Zubehör finden Sie in unserem Zubehörprogramm.

Technische Daten

Multi-Cutter		GOP 30-28	GOP 40-30	GOP 55-36
Sachnummer		3 601 237 0..	3 601 B31 0..	3 601 B31 1..
Schwingzahlvorwahl		●	●	●
Nennaufnahmeleistung	W	300	400	550
Leerlaufdrehzahl n_0	min ⁻¹	8000–20000	8000–20000	8000–20000
Oszillationswinkel links/rechts	°	1,4	1,5	1,8
Gewicht entsprechend EPTA-Procedure 01:2014	kg	1,5	1,5	1,6
Schutzklasse		□/II	□/II	□/II

Die Angaben gelten für eine Nennspannung [U] von 230 V. Bei abweichenden Spannungen und in länderspezifischen Ausführungen können diese Angaben variieren.

Geräusch-/Vibrationsinformation

		GOP 30-28	GOP 40-30	GOP 55-36
Geräuschemissionswerte ermittelt entsprechend EN 60745-2-4.				
Der A-bewertete Geräuschpegel des Elektrowerkzeuges beträgt typischerweise				
Schalldruckpegel	dB(A)	81	80	81
Schalleistungspegel	dB(A)	92	91	92
Unsicherheit K	dB	3	3	3
Gehörschutz tragen!				
Schwingungsgesamtwerte a_h (Vektorsumme dreier Richtungen) und Unsicherheit K ermittelt entsprechend EN 60745-2-4:				
Schleifen:				
a_h	m/s ²	2	3	3,5
K	m/s ²	1,5	1,5	1,5
Sägen mit Tauchsägeblatt:				
a_h	m/s ²	10	11	10,5
K	m/s ²	1,5	1,5	1,5
Sägen mit Segmentsägeblatt:				
a_h	m/s ²	6,5	6,5	6,5
K	m/s ²	1,5	1,5	1,5
Schaben:				
a_h	m/s ²	4,5	6,0	6,5
K	m/s ²	1,5	1,5	1,5

10 | Deutsch

Der in diesen Anweisungen angegebene Schwingungspegel ist entsprechend einem in EN 60745 genormten Messverfahren gemessen worden und kann für den Vergleich von Elektrowerkzeugen miteinander verwendet werden. Er eignet sich auch für eine vorläufige Einschätzung der Schwingungsbelastung.

Der angegebene Schwingungspegel repräsentiert die hauptsächlichsten Anwendungen des Elektrowerkzeugs. Wenn allerdings das Elektrowerkzeug für andere Anwendungen, mit unterschiedlichen Zubehören, mit abweichenden Einsatzwerkzeugen oder ungenügender Wartung eingesetzt wird, kann der Schwingungspegel abweichen. Dies kann die Schwingungsbelastung über den gesamten Arbeitszeitraum deutlich erhöhen.

Für eine genaue Abschätzung der Schwingungsbelastung sollten auch die Zeiten berücksichtigt werden, in denen das Gerät abgeschaltet ist oder zwar läuft, aber nicht tatsächlich im Einsatz ist. Dies kann die Schwingungsbelastung über den gesamten Arbeitszeitraum deutlich reduzieren.







Legen Sie zusätzliche Sicherheitsmaßnahmen zum Schutz des Bedieners vor der Wirkung von Schwingungen fest wie zum Beispiel: Wartung von Elektrowerkzeug und Einsatzwerkzeugen, Warmhalten der Hände, Organisation der Arbeitsabläufe.

Montage

Werkzeugwechsel



- ▶ **Ziehen Sie vor allen Arbeiten am Elektrowerkzeug den Netzstecker aus der Steckdose.**
- ▶ **Tragen Sie beim Werkzeugwechsel Schutzhandschuhe.** Bei Berührung der Einsatzwerkzeuge besteht Verletzungsgefahr.

Einsatzwerkzeug auswählen

Einsatzwerkzeug		GOP 30-28 GOP 40-30	GOP 55-36
 STARLOCK		✓	✓
 STARLOCK PLUS		✓	✓
 STARLOCK MAX		✗	✓



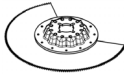

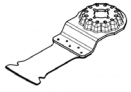
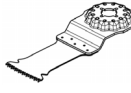
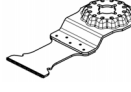
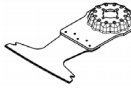
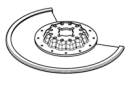
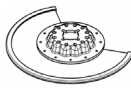
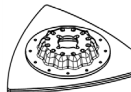
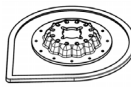
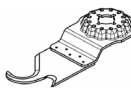
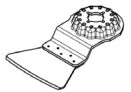
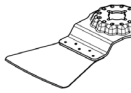

Einsatzwerkzeug auswählen

Die nachfolgende Tabelle zeigt Beispiele für Einsatzwerkzeuge. Weitere Einsatzwerkzeuge finden Sie im umfangreichen Bosch-Zubehörprogramm.

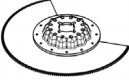
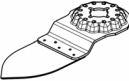
Einsatzwerkzeug	Material	Anwendung
 Bi-Metal-Segment-sägeblatt	Holzwerkstoffe, Kunststoff, Nichteisen-Metalle	Trenn- und Tauchsägeschnitte; auch zum randnahen Sägen, in Ecken und schwer zugänglichen Bereichen; Beispiel: bereits installierte Fußbodenleisten oder Türzargen kürzen, Tauchschnitte beim Anpassen von Bodenpaneelen
 Schleifplatte für Schleifblätter Serie Delta 93 mm	abhängig vom Schleifblatt	Flächenschleifen an Rändern, in Ecken oder schwer zugänglichen Bereichen; je nach Schleifblatt z. B. zum Schleifen von Holz, Farbe, Lack, Stein Vliese zum Reinigen und für das Strukturieren von Holz, Entrosten von Metall und zum Anschleifen von Lacken, Polierfilz für das Vorpulieren
 Profilschleifer	Holz, Rohre/Profile, Farbe, Lacke, Füller, Metall	Komfortables und effizientes Schleifen von Profilen bis zu einem Durchmesser von 55 mm; Rote Schleifblätter zum Schleifen von Holz, Rohren/ Profilen, Lacken, Füller und Metall
 Bi-Metal-Tauch-sägeblatt Holz und Metall	Weichholz, weiche Kunststoffe, Gipskarton, dünnwandige Aluminium- und Buntmetallprofile, dünne Bleche, nichtgehärtete Nägel und Schrauben	Kleinere Trenn- und Tauchschnitte; Beispiel: Aussparung für Steckdosen schneiden, Kupferrohr flächenbündig trennen, Tauchschnitte in Gipskartonplatten Filigrane Anpassarbeiten in Holz; Beispiel: Aussparungen für Schlösser und Beschläge nachsägen

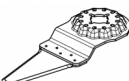
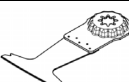
Einsatzwerkzeug	Material	Anwendung
 HCS-Tauchsägeblatt Holz	Holzwerkstoffe, weiche Kunststoffe	Trenn- und tiefe Tauchsägeschnitte; auch zum randnahen Sägen, in Ecken und schwer zugänglichen Bereichen; Beispiel: schmaler Tauchschnitt in Massivholz für den Einbau eines Lüftungsgitters
 Bi-Metall-Tauchsägeblatt Hartholz	Hartholz, beschichtete Platten	Tauchschnitte in beschichtete Platten oder Hartholz; Beispiel: Einbau von Dachfenstern
 HM-Tauchsägeblatt Metall	Metall, stark abrasive Werkstoffe, Fiberglas, Gipskarton, zementgebundene Faserplatten	Tauchschnitte in stark abrasive Werkstoffe oder Metall; Beispiel: Schneiden von Küchenfrontabdeckungen, einfaches Schneiden durch gehärtete Schrauben, Nägel und rostfreien Stahl
 Bi-Metall-Tauchsägeblatt Holz und Metall	Weichholz, Hartholz, furnierte Platten, kunststoffbelegte Platten, nichtgehärtete Nägel und Schrauben	Tauchschnitte in beschichtete Platten oder Hartholz; Beispiel: Türzargen kürzen, Aussparungen für ein Tablar
 HM-Riff-Segment-sägeblatt	Zementfugen, weiche Wandfliesen, glasfaserverstärkte Kunststoffe, Porenbeton	Schneiden und Trennen im randnahen Bereich, in Ecken oder schwer zugänglichen Bereichen; Beispiel: Fugen zwischen Wandfliesen für Ausbesserungsarbeiten entfernen, Aussparungen in Fliesen, Gipsplatten oder Kunststoffen schneiden
 Diamant-Riff-Segmentsägeblatt	Zementfugen, weiche Wandfliesen, Epoxidharz, glasfaserverstärkte Kunststoffe	Präzises Ausfräsen und Trennen von Fliesen-/Fugenmaterial, Epoxidharzen und glasfaserverstärkten Kunststoffen; Beispiel: Schneiden von kleineren Ausschnitten in weiche Wandfliesen und Aussparungen in glasfaserverstärkten Kunststoff fräsen
 HM-Riff-Delta-platte	Mörtel, Betonreste, Holz, abrasive Materialien	Raspeln und Schleifen auf hartem Untergrund; Beispiel: Mörtel oder Fliesenkleber entfernen (z. B. beim Austausch beschädigter Fliesen), Entfernen von Teppichkleberresten
 HM-Riff-Mörtel-entferner	Mörtel, Fugen, Epoxidharz, glasfaserverstärkte Kunststoffe, abrasive Materialien	Ausfräsen und Trennen von Fugen- und Fliesenmaterial sowie Raspeln und Schleifen auf hartem Untergrund; Beispiel: Fliesenkleber und Fugenmörtel entfernen
 HCS Multi-Messer	Dachpappe, Teppiche, Kunstrasen, Karton, PVC-Boden	Schnelles und präzises Schneiden von weichem Material und flexiblen abrasiven Werkstoffen; Beispiel: Schneiden von Teppichen, Karton, PVC-Boden, Dachpappe etc.
 Schaber, starr	Teppiche, Mörtel, Beton, Fliesenkleber	Schaben auf hartem Untergrund; Beispiel: Entfernen von Mörtel, Fliesenkleber, Beton- und Teppichkleberresten
 Schaber, flexibel	Teppichkleber, Farbreste, Silikon	Flexibles Schaben auf weichem Untergrund; Beispiel: Entfernen von Silikonfugen, Teppichkleber- und Farbresten

12 | Deutsch

Einsatzwerkzeug	Material	Anwendung
 Bi-Metall-Segmentwellenschliffmesser	Isolationsmaterial, Dämmplatten, Bodenplatten, Trittschall-Dämmplatten, Karton, Teppiche, Gummi, Leder	Präzises Schneiden von weichen Materialien; Beispiel: Zuschneiden von Dämmplatten, flächenbündiges Ablängen von überstehendem Isolationsmaterial
 HM-Riff-Schleiffinger	Holz, Farbe	Schleifen von Holz oder Farbe an schwer zugänglichen Stellen ohne Schleifpapier; Beispiel: Abschleifen von Farbe zwischen Fensterladenslamellen, Schleifen von Holzböden in Ecken
 HM-Riff-Tauchsägeblatt	Fiberglas, Mörtel, Holz	Tauchschnitte in stark abrasive Werkstoffe; Beispiel: Ausfräsen von dünnen Mosaikfliesen
 HCS-Universal-Fugenschneider	Dehnfugen, Fensterkitt, Dämmstoffe (Steinwolle)	Schneiden und Trennen von weichen Materialien; Beispiel: Schneiden von Silikon-Dehnfugen oder Fensterkitt
 Bi-Metall-Tauchsägeblatt Holz und Metall	Weichholz, Hartholz, furnierte Platten, kunststoffbelegte Platten, nichtgehärtete Nägel und Schrauben	Schnelle und tiefe Tauchschnitte in Holz und Metall; Beispiel: schnelles Schneiden von Holz mit Nägeln, tiefe Tauchschnitte in beschichtete Platten und präzises Kürzen von Türzargen
 HM-Tauchsägeblatt Metall	Edelstahl (Inox), Schrauben und Nägel, Epoxidharz, glasfaserverstärkte Kunststoffe, Fiberglas, Gipskarton, Porenbeton	Schnelle und tiefe Tauchschnitte in stark abrasive Werkstoffe oder Metall; Beispiel: schnelles Schneiden von Küchenfrontabdeckungen, einfaches Schneiden durch gehärtete Schrauben, Nägel und rostfreien Stahl
 Bi-Metall-Tauchsägeblatt Holz und Metall	Holz, abrasive Holzwerkstoffe, Kunststoffe, gehärtete Nägel und Schrauben, Nichteisenrohre	Schnelle und tiefe Tauchschnitte in Holz, abrasive Holzwerkstoffe und Kunststoffe; Beispiel: schnelles Trennen von Nichteisenrohren und Profilen kleinerer Abmessungen, einfaches Schneiden von nicht gehärteten Nägeln, Schrauben und Stahlprofilen kleinerer Abmessungen
 HCS-Tauchsägeblatt Holz	Weichholz, Dübel, Zapfen, Möbelemente	Schnelle und tiefe Trenn- und Tauchschnitte; auch zum randnahen Sägen in Ecken und schwer zugänglichen Bereichen; Beispiel: tiefer Tauchschnitt in Weichholz für den Einbau eines Lüftungsgitters

Einsatzwerkzeug montieren/wechseln (GOP 30-28)

Entnehmen Sie gegebenenfalls ein bereits montiertes Einsatzwerkzeug.

Zum Entnehmen des Einsatzwerkzeugs lösen Sie mit dem Innensechskantschlüssel **7** die Schraube **6** und nehmen das Einsatzwerkzeug ab.

Setzen Sie das gewünschte Einsatzwerkzeug (z. B. Tauchsägeblatt **5**) so auf die Werkzeugaufnahme **4**, dass die Kröpfung nach unten zeigt (siehe Abbildung auf der Grafikkarte, Beschriftung des Einsatzwerkzeugs von oben lesbar).

Drehen Sie das Einsatzwerkzeug in eine für die jeweilige Arbeit günstige Position und lassen Sie es in den Nocken der Werkzeugaufnahme **4** einrasten. Dabei sind zwölf um 30° versetzte Positionen möglich.

Befestigen Sie das Einsatzwerkzeug mit der Schraube **6**. Ziehen Sie die Schraube mit dem Innensechskantschlüssel **7** so weit an, dass die Tellerfeder der Schraube glatt am Einsatzwerkzeug anliegt.

- **Prüfen Sie das Einsatzwerkzeug auf festen Sitz.** Falsch oder nicht sicher befestigte Einsatzwerkzeuge können sich während des Betriebs lösen und Sie gefährden.

Einsatzwerkzeug montieren/wechseln (GOP 40-30/GOP 55-36)

Entnehmen Sie gegebenenfalls ein bereits montiertes Einsatzwerkzeug.

Öffnen Sie dazu den SDS-Hebel **12** bis zum Anschlag. Das Einsatzwerkzeug wird abgeworfen.

Setzen Sie das gewünschte Einsatzwerkzeug (z. B. Tauchsägeblatt **5**) so auf die Werkzeugaufnahme **4**, dass die Kröpfung nach unten zeigt (siehe Abbildung auf der Grafikkseite, Beschriftung des Einsatzwerkzeugs von oben lesbar).

Legen Sie das Einsatzwerkzeug dabei in einer für die jeweilige Arbeit günstigen Position auf. Es sind zwölf um 30° versetzte Positionen möglich.

Drücken Sie das Einsatzwerkzeug in der gewünschten Position fest auf die Spannbacken der Werkzeugaufnahme, bis es automatisch verriegelt wird.

- **Prüfen Sie das Einsatzwerkzeug auf festen Sitz.** Falsch oder nicht sicher befestigte Einsatzwerkzeuge können sich während des Betriebs lösen und Sie gefährden.

Tiefenanschlag montieren und einstellen

Der Tiefenanschlag **15** kann bei der Arbeit mit Segment- und Tauchsägeblättern verwendet werden.

Entnehmen Sie gegebenenfalls ein bereits montiertes Einsatzwerkzeug.

Schieben Sie den Tiefenanschlag **15** in der gewünschten Arbeitsposition bis zum Anschlag über die Werkzeugaufnahme **4** hinweg auf den Spannhals des Elektrowerkzeugs. Lassen Sie den Tiefenanschlag einrasten. Es sind zwölf um 30° versetzte Positionen möglich.

Stellen Sie die gewünschte Arbeitstiefe ein. Drücken Sie den Spannhebel **14** des Tiefenanschlags zu, um den Tiefenanschlag zu fixieren.

Schleifblatt auf die Schleifplatte aufsetzen/wechseln

Die Schleifplatte **9** ist mit einem Klettgewebe ausgestattet, damit Sie Schleifblätter mit Kletthaftung schnell und einfach befestigen können.

Klopfen Sie das Klettgewebe der Schleifplatte **9** vor dem Aufsetzen des Schleifblattes **10** aus, um eine optimale Haftung zu ermöglichen.

Setzen Sie das Schleifblatt **10** an einer Seite der Schleifplatte **9** bündig an, legen Sie das Schleifblatt anschließend auf die Schleifplatte auf und drücken Sie es gut fest.

Achten Sie zur Gewährleistung einer optimalen Staubabsaugung darauf, dass die Ausstanzungen im Schleifblatt mit den Bohrungen an der Schleifplatte übereinstimmen.

Zum Abnehmen des Schleifblattes **10** fassen Sie es an einer Spitze und ziehen Sie es von der Schleifplatte **9** ab.

Sie können alle Schleifblätter, Polier- und Reinigungsvliese der Serie Delta 93 mm des Bosch-Zubehörprogramms benutzen.

Schleifzubehöre wie Vlies/Polierfilz werden in gleicher Weise auf der Schleifplatte befestigt.

Wahl des Schleifblattes

Entsprechend dem zu bearbeitenden Material und dem gewünschten Abtrag der Oberfläche sind unterschiedliche Schleifblätter verfügbar:

Schleifblatt	Material	Anwendung	Körnung	
best for Wood	– Sämtliche Holzwerkstoffe (z. B. Hartholz, Weichholz, Spanplatten, Bauplatten) – Metallwerkstoffe	Zum Vorschleifen, z. B. von rauen, ungehobelten Balken und Brettern	grob	40
		Zum Planschleifen und zum Ebnen kleinerer Unebenheiten		60
	Zum Fertig- und Feinschleifen von Holz	fein	80	
			100	
			120	
best for Paint	– Farbe – Lack – Füller – Spachtel	Zum Abschleifen von Farbe	grob	40
		Zum Schleifen von Vorstreichfarbe (z. B. Entfernen von Pinselstrichen, Farbtropfen und Laufnasen)		60
	Zum Endschliff von Grundierungen vor der Lackierung	fein	80	
			100	
			120	
				180
				240
				320
				400

14 | Deutsch

Staub-/Späneabsaugung

- ▶ Stäube von Materialien wie bleihaltigem Anstrich, einigen Holzarten, Mineralien und Metall können gesundheits-schädlich sein. Berühren oder Einatmen der Stäube können allergische Reaktionen und/oder Atemwegserkrankungen des Benutzers oder in der Nähe befindlicher Personen hervorrufen.

Bestimmte Stäube wie Eichen- oder Buchenstaub gelten als krebserzeugend, besonders in Verbindung mit Zusatzstoffen zur Holzbehandlung (Chromat, Holzschutzmittel). Asbesthaltiges Material darf nur von Fachleuten bearbeitet werden.

- Benutzen Sie möglichst eine für das Material geeignete Staubabsaugung.
- Sorgen Sie für gute Belüftung des Arbeitsplatzes.
- Es wird empfohlen, eine Atemschutzmaske mit Filterklasse P2 zu tragen.

Beachten Sie in Ihrem Land gültige Vorschriften für die zu bearbeitenden Materialien.

- ▶ **Vermeiden Sie Staubansammlungen am Arbeitsplatz.**

Stäube können sich leicht entzünden.

Staubabsaugung anschließen (siehe Bild A)

Die Staubabsaugung **8** ist nur für Arbeiten mit der Schleifplatte **9** bestimmt, in Kombination mit anderen Einsatzwerkzeugen ist sie nicht von Nutzen.

Schließen Sie zum Schleifen immer eine Staubabsaugung an.

Nehmen Sie für die Montage der Staubabsaugung **8** (Zubehör) das Einsatzwerkzeug und den Tiefenanschlag **15** ab.

Schieben Sie die Staubabsaugung **8** bis zum Anschlag über die Werkzeugaufnahme **4** hinweg auf den Spannhals des Elektrowerkzeugs. Drehen Sie sie in die gewünschte Position. Drücken Sie den Spannhebel **16** zu, um die Staubabsaugung zu fixieren.

Stecken Sie die Werkzeugmuffe **18** des Saugschlauchs **19** auf den Absaugstutzen **17**. Verbinden Sie den Saugschlauch **19** mit einem Staubsauger (Zubehör). Eine Übersicht zum Anschluss an verschiedene Staubsauger finden Sie auf der Aufklappseite.

Der Staubsauger muss für den zu bearbeitenden Werkstoff geeignet sein.

Verwenden Sie beim Absaugen von besonders gesundheitsgefährdenden, krebserzeugenden oder trockenen Stäuben einen Spezialsauger.

Betrieb

- ▶ **Beachten Sie die Netzspannung! Die Spannung der Stromquelle muss mit den Angaben auf dem Typenschild des Elektrowerkzeuges übereinstimmen. Mit 230 V gekennzeichnete Elektrowerkzeuge können auch an 220 V betrieben werden.**

Inbetriebnahme**Ein-/Ausschalten**

Zum **Einschalten** des Elektrowerkzeugs schieben Sie den Ein-/Ausschalter **1** nach vorn, sodass am Schalter „**I**“ erscheint.

Zum **Ausschalten** des Elektrowerkzeugs schieben Sie den Ein-/Ausschalter **1** nach hinten, sodass am Schalter „**0**“ erscheint.

Um Energie zu sparen, schalten Sie das Elektrowerkzeug nur ein, wenn Sie es benutzen.

GOP 40-30: Das Arbeitslicht verbessert die Sichtverhältnisse im unmittelbaren Arbeitsbereich. Es wird automatisch mit dem Elektrowerkzeug ein- und ausgeschaltet.

- ▶ **Blicken Sie nicht direkt in das Arbeitslicht, es kann Sie blenden.**

Schwingzahl vorwählen

Mit dem Stellrad Schwingzahlvorwahl **2** können Sie die benötigte Schwingzahl auch während des Betriebes vorwählen.

Die erforderliche Schwingzahl ist vom Werkstoff und den Arbeitsbedingungen abhängig und kann durch praktischen Versuch ermittelt werden.

Arbeitshinweise

- ▶ **Ziehen Sie vor allen Arbeiten am Elektrowerkzeug den Netzstecker aus der Steckdose.**
- ▶ **Warten Sie, bis das Elektrowerkzeug zum Stillstand gekommen ist, bevor Sie es ablegen.**

Hinweis: Halten Sie die Lüftungsschlitze **3** des Elektrowerkzeugs beim Arbeiten nicht zu, da sonst die Lebensdauer des Elektrowerkzeugs verringert wird.

Arbeitsprinzip

Durch den oszillierenden Antrieb schwingt das Einsatzwerkzeug bis zu 20000 mal pro Minute hin und her. Das ermöglicht präzises Arbeiten auf engstem Raum.



Arbeiten Sie mit geringem und gleichmäßigem Anpressdruck, sonst verschlechtert sich die Arbeitsleistung und das Einsatzwerkzeug kann blockieren.



Bewegen Sie während des Arbeitens das Elektrowerkzeug hin und her, damit das Einsatzwerkzeug sich nicht zu stark erwärmt und nicht blockiert.

Sägen

- ▶ **Verwenden Sie nur unbeschädigte, einwandfreie Sägeblätter.** Verbogene oder unscharfe Sägeblätter können brechen, den Schnitt negativ beeinflussen oder einen Rückschlag verursachen.
- ▶ **Beachten Sie beim Sägen von Leichtbaustoffen die gesetzlichen Bestimmungen und Empfehlungen der Materialhersteller.**
- ▶ **Es dürfen nur weiche Werkstoffe wie Holz, Gipskarton o.Ä. im Tauchsägeverfahren bearbeitet werden!**

Prüfen Sie vor dem Sägen mit HCS-Sägeblättern in Holz, Spanplatten, Baustoffen etc. diese auf Fremdkörper wie Nägel, Schrauben o. Ä. Entfernen Sie die Fremdkörper gegebenenfalls oder verwenden Sie Bi-Metall-Sägeblätter.

Trennen

Hinweis: Beachten Sie beim Trennen von Wandfliesen, dass die Einsatzwerkzeuge bei längerem Gebrauch einem hohen Verschleiß unterliegen.

Schleifen

Die Abtragsleistung und das Schlibbild werden im Wesentlichen durch die Wahl des Schleifblattes, die vorgewählte Schwingzahlstufe und den Anpressdruck bestimmt.

Nur einwandfreie Schleifblätter bringen gute Schleifleistung und schonen das Elektrowerkzeug.

Achten Sie auf gleichmäßigen Anpressdruck, um die Lebensdauer der Schleifblätter zu erhöhen.

Eine übermäßige Erhöhung des Anpressdruckes führt nicht zu einer höheren Schleifleistung, sondern zu stärkerem Verschleiß des Elektrowerkzeuges und des Schleifblattes.

Zum punktgenauen Schleifen von Ecken, Kanten und schwer zugänglichen Bereichen können Sie auch allein mit der Spitze oder einer Kante der Schleifplatte arbeiten.

Beim punktuellen Schleifen kann sich das Schleifblatt stark erwärmen. Reduzieren Sie Schwingzahl und Anpressdruck, und lassen Sie das Schleifblatt regelmäßig abkühlen.

Benutzen Sie ein Schleifblatt, mit dem Metall bearbeitet wurde, nicht mehr für andere Materialien.

Verwenden Sie nur original Bosch-Schleifzubehör.

Schließen Sie zum Schleifen immer eine Staubabsaugung an.

Schaben

Wählen Sie beim Schaben eine hohe Schwingzahlstufe.

Arbeiten Sie auf weichem Untergrund (z. B. Holz) in flachem Winkel und mit geringem Anpressdruck. Der Spachtel kann sonst in den Untergrund schneiden.

Wartung und Service

Wartung und Reinigung

- ▶ **Ziehen Sie vor allen Arbeiten am Elektrowerkzeug den Netzstecker aus der Steckdose.**
- ▶ **Halten Sie das Elektrowerkzeug und die Lüftungsschlitze sauber, um gut und sicher zu arbeiten.**

Reinigen Sie Riff-Einsatzwerkzeuge (Zubehör) regelmäßig mit einer Drahtbürste.

Wenn ein Ersatz der Anschlussleitung erforderlich ist, dann ist dies von Bosch oder einer autorisierten Kundendienststelle für Bosch-Elektrowerkzeuge auszuführen, um Sicherheitsgefährdungen zu vermeiden.

Kundendienst und Anwendungsberatung

Der Kundendienst beantwortet Ihre Fragen zu Reparatur und Wartung Ihres Produkts sowie zu Ersatzteilen. Explosionszeichnungen und Informationen zu Ersatzteilen finden Sie auch unter:

www.bosch-pt.com

Das Bosch-Anwendungsberatungs-Team hilft Ihnen gerne bei Fragen zu unseren Produkten und deren Zubehör.

www.powertool-portal.de, das Internetportal für Handwerker und Heimwerker.

Geben Sie bei allen Rückfragen und Ersatzteilbestellungen bitte unbedingt die 10-stellige Sachnummer laut Typenschild des Produkts an.

Deutschland

Robert Bosch Power Tools GmbH
Servicezentrum Elektrowerkzeuge
Zur Luhne 2
37589 Kalefeld – Willershausen

Unter www.bosch-pt.de können Sie online Ersatzteile bestellen oder Reparaturen anmelden.

Kundendienst: Tel.: (0711) 40040460

Fax: (0711) 40040461

E-Mail: Servicezentrum.Elektrowerkzeuge@de.bosch.com

Anwendungsberatung: Tel.: (0711) 40040460

Fax: (0711) 40040462

E-Mail: kundenberatung.ew@de.bosch.com

Österreich

Unter www.bosch-pt.at können Sie online Ersatzteile bestellen.

Tel.: (01) 797222010

Fax: (01) 797222011

E-Mail: service.elektrowerkzeuge@at.bosch.com

Schweiz

Unter www.bosch-pt.com/ch/de können Sie online Ersatzteile bestellen.

Tel.: (044) 8471511

Fax: (044) 8471551

E-Mail: Aftersales.Service@de.bosch.com

Luxemburg

Tel.: +32 2 588 0589

Fax: +32 2 588 0595

E-Mail: outillage.gereedschap@be.bosch.com

Entsorgung

Elektrowerkzeuge, Zubehör und Verpackungen sollen einer umweltgerechten Wiederverwertung zugeführt werden.

Werfen Sie Elektrowerkzeuge nicht in den Hausmüll!

Nur für EU-Länder:



Gemäß der Europäischen Richtlinie 2012/19/EU über Elektro- und Elektronik-Altgeräte und ihrer Umsetzung in nationales Recht müssen nicht mehr gebrauchsfähige Elektrowerkzeuge getrennt gesammelt und einer umweltgerechten Wiederverwertung zugeführt werden.

Änderungen vorbehalten.

English

Safety Notes

General Power Tool Safety Warnings

⚠ WARNING Read all safety warnings and all instructions. Failure to follow the warnings and instructions may result in electric shock, fire and/or serious injury.

Save all warnings and instructions for future reference.

The term "power tool" in the warnings refers to your mains-operated (corded) power tool or battery-operated (cordless) power tool.

Work area safety

- ▶ **Keep work area clean and well lit.** Cluttered or dark areas invite accidents.
- ▶ **Do not operate power tools in explosive atmospheres, such as in the presence of flammable liquids, gases or dust.** Power tools create sparks which may ignite the dust or fumes.
- ▶ **Keep children and bystanders away while operating a power tool.** Distractions can cause you to lose control.

Electrical safety

- ▶ **Power tool plugs must match the outlet. Never modify the plug in any way. Do not use any adapter plugs with earthed (grounded) power tools.** Unmodified plugs and matching outlets will reduce risk of electric shock.
- ▶ **Avoid body contact with earthed or grounded surfaces, such as pipes, radiators, ranges and refrigerators.** There is an increased risk of electric shock if your body is earthed or grounded.
- ▶ **Do not expose power tools to rain or wet conditions.** Water entering a power tool will increase the risk of electric shock.
- ▶ **Do not abuse the cord. Never use the cord for carrying, pulling or unplugging the power tool. Keep cord away from heat, oil, sharp edges and moving parts.** Damaged or entangled cords increase the risk of electric shock.
- ▶ **When operating a power tool outdoors, use an extension cord suitable for outdoor use.** Use of a cord suitable for outdoor use reduces the risk of electric shock.
- ▶ **If operating a power tool in a damp location is unavoidable, use a residual current device (RCD) protected supply.** Use of an RCD reduces the risk of electric shock.

Personal safety

- ▶ **Stay alert, watch what you are doing and use common sense when operating a power tool. Do not use a power tool while you are tired or under the influence of drugs, alcohol or medication.** A moment of inattention while operating power tools may result in serious personal injury.
- ▶ **Use personal protective equipment. Always wear eye protection.** Protective equipment such as dust mask, non-skid safety shoes, hard hat, or hearing protection used for appropriate conditions will reduce personal injuries.

- ▶ **Prevent unintentional starting. Ensure the switch is in the off-position before connecting to power source and/or battery pack, picking up or carrying the tool.**

Carrying power tools with your finger on the switch or energising power tools that have the switch on invites accidents.

- ▶ **Remove any adjusting key or wrench before turning the power tool on.** A wrench or a key left attached to a rotating part of the power tool may result in personal injury.
- ▶ **Do not overreach. Keep proper footing and balance at all times.** This enables better control of the power tool in unexpected situations.
- ▶ **Dress properly. Do not wear loose clothing or jewellery. Keep your hair, clothing and gloves away from moving parts.** Loose clothes, jewellery or long hair can be caught in moving parts.
- ▶ **If devices are provided for the connection of dust extraction and collection facilities, ensure these are connected and properly used.** Use of dust collection can reduce dust-related hazards.

Power tool use and care

- ▶ **Do not force the power tool. Use the correct power tool for your application.** The correct power tool will do the job better and safer at the rate for which it was designed.
- ▶ **Do not use the power tool if the switch does not turn it on and off.** Any power tool that cannot be controlled with the switch is dangerous and must be repaired.
- ▶ **Disconnect the plug from the power source and/or the battery pack from the power tool before making any adjustments, changing accessories, or storing power tools.** Such preventive safety measures reduce the risk of starting the power tool accidentally.
- ▶ **Store idle power tools out of the reach of children and do not allow persons unfamiliar with the power tool or these instructions to operate the power tool.** Power tools are dangerous in the hands of untrained users.
- ▶ **Maintain power tools. Check for misalignment or binding of moving parts, breakage of parts and any other condition that may affect the power tool's operation. If damaged, have the power tool repaired before use.** Many accidents are caused by poorly maintained power tools.
- ▶ **Keep cutting tools sharp and clean.** Properly maintained cutting tools with sharp cutting edges are less likely to bind and are easier to control.
- ▶ **Use the power tool, accessories and tool bits etc. in accordance with these instructions, taking into account the working conditions and the work to be performed.** Use of the power tool for operations different from those intended could result in a hazardous situation.

Service

- ▶ **Have your power tool serviced by a qualified repair person using only identical replacement parts.** This will ensure that the safety of the power tool is maintained.

Safety Warnings for Multi-Cutters

- ▶ **Hold power tool by insulated gripping surfaces, when performing an operation where the cutting accessory may contact hidden wiring or its own cord.** Cutting accessory contacting a "live" wire may make exposed metal parts of the power tool "live" and could give the operator an electric shock.
- ▶ **Use the machine only for dry sanding.** Penetration of water into the machine increases the risk of an electric shock.
- ▶ **Caution, fire hazard! Avoid overheating the object being sanded as well as the sander. Always empty the dust collector before taking breaks.** In unfavourable conditions, e. g., when sparks emit from sanding metals, sanding debris in the dust bag, micro filter or paper sack (or in the filter sack or filter of the vacuum cleaner) can self-ignite. Particularly when mixed with remainders of varnish, polyurethane or other chemical materials and when the sanding debris is hot after long periods of working.
- ▶ **Keep hands away from the sawing range. Do not reach under the workpiece.** Contact with the saw blade can lead to injuries.
- ▶ **Use suitable detectors to determine if utility lines are hidden in the work area or call the local utility company for assistance.** Contact with electric lines can lead to fire and electric shock. Damaging a gas line can lead to explosion. Penetrating a water line causes property damage or may cause an electric shock.
- ▶ **When working with the machine, always hold it firmly with both hands and provide for a secure stance.** The power tool is guided more secure with both hands.
- ▶ **Secure the workpiece.** A workpiece clamped with clamping devices or in a vice is held more secure than by hand.
- ▶ **Wear protective gloves when changing application tools/accessories.** Application tools/accessories become hot after prolonged usage.
- ▶ **Do not scrape wetted materials (e. g. wallpaper) or on moist surfaces.** Penetration of water into the machine increases the risk of an electric shock.
- ▶ **Do not treat the surface to be worked with solvent-containing fluids.** Materials being warmed up by the scraping can cause toxic vapours to develop.
- ▶ **Exercise extreme caution when handling the scraper.** The accessory is very sharp; danger of injury.
- ▶ **Products sold in GB only:** Your product is fitted with a BS 1363/A approved electric plug with internal fuse (ASTA approved to BS 1362).
If the plug is not suitable for your socket outlets, it should be cut off and an appropriate plug fitted in its place by an authorised customer service agent. The replacement plug should have the same fuse rating as the original plug.
The severed plug must be disposed of to avoid a possible shock hazard and should never be inserted into a mains socket elsewhere.
- ▶ **Products sold in AUS and NZ only:** Use a residual current device (RCD) with a rated residual current of 30 mA or less.

Product Description and Specifications



Read all safety warnings and all instructions. Failure to follow the warnings and instructions may result in electric shock, fire and/or serious injury.

While reading the operating instructions, unfold the graphics page for the machine and leave it open.

Intended Use

GOP 30-28/GOP 40-30/GOP 55-36

The machine is intended for sawing and cutting wooden materials, plastic, gypsum, non-ferrous metals and fastening elements (e. g., unhardened nails, staples). It is also suitable for working soft wall tiles, as well as for dry sanding and scraping of small surfaces. It is especially suitable for working close to edges and for flush cutting. Operate the power tool exclusively with Bosch accessories.

GOP 40-30

The light of this power tool is intended to illuminate the power tool's direct area of working operation and is not suitable for household room illumination.

Product Features

The numbering of the product features refers to the illustration of the machine on the graphics page.

- 1 On/Off switch
- 2 Thumbwheel for orbit frequency preselection
- 3 Venting slots
- 4 Tool holder
- 5 Plunge saw blade*
- 6 Clamping bolt (GOP 30-28)
- 7 Hex key (GOP 30-28)
- 8 Dust extraction*
- 9 Sanding plate*
- 10 Sanding sheet*
- 11 Handle (insulated gripping surface)
- 12 SDS lever for releasing the application tool (GOP 40-30/GOP 55-36)
- 13 Worklight (GOP 40-30)
- 14 Clamping lever of the depth stop*
- 15 Depth stop*
- 16 Clamping lever of the dust extraction*
- 17 Vacuum connection*
- 18 Tool sleeve*
- 19 Vacuum hose*

*Accessories shown or described are not part of the standard delivery scope of the product. A complete overview of accessories can be found in our accessories program.

18 | English

Technical Data

Multi-Cutter		GOP 30-28	GOP 40-30	GOP 55-36
Article number		3 601 237 0..	3 601 B31 0..	3 601 B31 1..
Preselection of orbital stroke rate		●	●	●
Rated power input	W	300	400	550
No-load speed n_0	min ⁻¹	8000–20000	8000–20000	8000–20000
Oscillation angle, left/right	°	1.4	1.5	1.8
Weight according to EPTA-Procedure 01:2014	kg	1.5	1.5	1.6
Protection class		□/II	□/II	□/II

The values given are valid for a nominal voltage [U] of 230 V. For different voltages and models for specific countries, these values can vary.

Noise/Vibration Information

		GOP 30-28	GOP 40-30	GOP 55-36
Sound emission values determined according to EN 60745-2-4.				
Typically the A-weighted noise levels of the product are				
Sound pressure level	dB(A)	81	80	81
Sound power level	dB(A)	92	91	92
Uncertainty K	dB	3	3	3
Wear hearing protection!				
Vibration total values a_h (triax vector sum) and uncertainty K determined according to EN 60745-2-4:				
Sanding:				
a_h	m/s ²	2	3	3.5
K	m/s ²	1.5	1.5	1.5
Sawing with plunge cut saw blade:				
a_h	m/s ²	10	11	10.5
K	m/s ²	1.5	1.5	1.5
Sawing with segment saw blade:				
a_h	m/s ²	6.5	6.5	6.5
K	m/s ²	1.5	1.5	1.5
Scraping:				
a_h	m/s ²	4.5	6.0	6.5
K	m/s ²	1.5	1.5	1.5

The vibration level given in this information sheet has been measured in accordance with a standardised test given in EN 60745 and may be used to compare one tool with another. It may be used for a preliminary assessment of exposure. The declared vibration emission level represents the main applications of the tool. However if the tool is used for different applications, with different accessories or insertion tools or is poorly maintained, the vibration emission may differ. This may significantly increase the exposure level over the total working period.







An estimation of the level of exposure to vibration should also take into account the times when the tool is switched off or when it is running but not actually doing the job. This may significantly reduce the exposure level over the total working period.

Identify additional safety measures to protect the operator from the effects of vibration such as: maintain the tool and the accessories, keep the hands warm, organisation of work patterns.

Assembly**Changing the Tool**





- ▶ **Before any work on the machine itself, pull the mains plug.**
- ▶ **Wear protective gloves when changing application tools/accessories.** Contact with the application tool/accessory can lead to injuries.

Selecting the Application Tool/Accessory

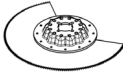

Accessory		GOP 30-28	GOP 55-36 GOP 40-30
 STARLOCK		✓	✓
 STARLOCK PLUS		✓	✓
 STARLOCK MAX		✗	✓

Selecting the Application Tool/Accessory

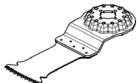
The following table shows examples for application tools. Further application tools can be found in the extensive Bosch accessories program.

Accessory	Material	Application
 BIM segment saw blade	Wooden materials, Plastic, Non-ferrous metals	Separating and plunge cuts; also for sawing close to edges, in corners and hard to reach areas; example: shortening already installed bottom rails or door hinges, plunge cuts for adjusting floor panels
 Base plate for sanding, series Delta 93 mm	Depends on sanding sheet	Sanding surfaces close to edges, in corners or hard to reach areas; depending on the sanding sheet for, e.g., sanding wood, paint, varnish, stone Fleeces for cleaning and for texturing wood, removing rust from metal and for keying varnishes, polishing felt for pre-polishing
 Profile sander	Wood, Pipes/Profile, Paint, Varnishes, Filler, Metal	Convenient, efficient sanding of profiles up to a diameter of 55 mm; Red sanding sheets for sanding wood, pipes/profiles, varnishes, fillers and metal
 BIM plunge cut saw blade, wood and metal	Softwood, Soft plastics, Plasterboard, Thin-walled aluminium and non-ferrous metal profiles, Thin sheet metals, Non-hardened nails and screws	Smaller separating and plunge cuts; example: cutting an opening for sockets, flush cutting a copper pipe, plunge cuts in plasterboard Filigree adjustment work in wood; example: sawing openings for locks and fittings
 HCS plunge cut saw blade, wood	Wooden materials, Soft plastics	Separating and deep plunge cuts; also for sawing close to edges, in corners and hard to reach areas; example: narrow plunge cut in solid wood for installing a ventilation grid
 Bi-metal plunge cut saw blade, hardwood	Hardwood, Laminated panels	Plunge cuts in laminated panels or hardwood; example: installing skylights

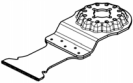
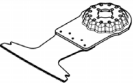
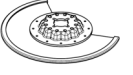
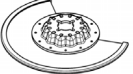
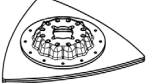
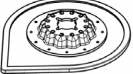
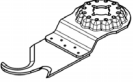
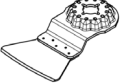
20 | English

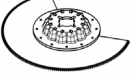
Accessory	Material	Application
 TC plunge cut saw blade, metal	Metal, Severely abrasive materials, Fibreglass, Plasterboard, Cement-bonded fibre boards	Plunge cuts in severely abrasive materials or metal; example: cutting kitchen front covers, easy cutting through hardened screws, nails and stainless steel
 BIM plunge cut saw blade, wood and metal	Softwood, Hardwood, Veneered panels, Plastic-laminated panels, Non-hardened nails and screws	Plunge cuts in laminated panels or hardwood; example: shortening door frames, cutting openings for a shelf
 HM-Riff segment saw blade	Cement joints, Soft wall tiles, Glass fibre reinforced plastics, Porous concrete	Cutting and separating close to edges, in corners or hard to reach areas; example: removing grouting joints between wall tiles for repair work, cutting openings in tiles, gypsum boards or plastic
 Diamond-Riff segment saw blade	Cement joints, Soft wall tiles, Epoxy resin, Glass fibre reinforced plastics	Precise routing and cutting of tile/joint material, epoxy resins and glass fibre reinforced plastics; example: making smaller cutouts in soft wall tiles and routing openings in glass fibre reinforced plastic
 HM-Riff delta plate	Mortar, Concrete residues, Wood, Abrasive materials	Rasping and sanding on hard surfaces; example: removing mortar or tile adhesive (e.g. when replacing damaged tiles), removing carpet adhesive residues
 HM-Riff grout and mortar remover	Mortar, Joints, Epoxy resin, Glass fibre reinforced plastics, Abrasive materials	Routing and cutting joint and tile material and rasping and sanding on hard surfaces; example: removing tile adhesive and grout
 HCS multi blade	Roofing felt, Carpets, Artificial turf, Cardboard, PVC flooring	Fast, precise cutting of soft material and flexible abrasive materials; example: cutting carpets, cardboard, PVC flooring, roofing felt, etc.
 Scraper, rigid	Carpets, Mortar, Concrete, Tile adhesive	Scraping on hard surfaces; example: removing mortar, tile adhesive, concrete and carpet adhesive residues
 Scraper, flexible	Carpet adhesive, Paint residues, Silicone	Flexible scraping on soft surfaces; example: removing silicone joints, carpet adhesive and paint residues
 BIM serrated segment saw blade	Insulation material, Insulation panels, Floor panels, Sound-dampening floor panels, Cardboard, Carpets, Rubber, Leather	Precise cutting of soft materials; example: cutting insulation panels to size, flush cutting protruding insulation material to length

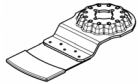
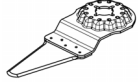
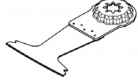
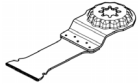
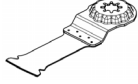
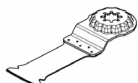
Accessory	Material	Application
 HM-Riff sanding finger	Wood, Paint	Sanding wood or paint in hard to reach areas without sanding paper; example: sanding off paint between shutter louvres, sanding wooden floors in corners
 HM-Riff plunge cut saw blade	Fibreglass, Mortar, Wood	Plunge cuts in severely abrasive materials; example: routing thin mosaic tiles
 HCS universal joint cutter	Expansion joints, Putty, Insulation materials (rock wool)	Cutting and separating soft materials; example: cutting silicone expansion joints or putty
 BIM plunge cut saw blade, wood and metal	Softwood, Hardwood, Veneered panels, Plastic-laminated panels, Non-hardened nails and screws	Fast, deep plunge cuts in wood and metal; example: quick cutting of wood containing nails, deep plunge cuts in laminated panels and precise shortening of door frames
 TC plunge cut saw blade, metal	Stainless steel (Inox), Screws and nails, Epoxy resin, Glass fibre reinforced plastics, Fibreglass, Plasterboard, Porous concrete	Fast, deep plunge cuts in severely abrasive materials or metal; example: fast cutting of kitchen front covers, easy cutting through hardened screws, nails and stainless steel
 BIM plunge cut saw blade, wood and metal	Wood, Abrasive wooden materials, Plastics, Hardened nails and screws, Non-ferrous metal pipes	Fast, deep plunge cuts in wood, abrasive wooden materials and plastics; example: fast cutting of non-ferrous metal pipes and profiles with smaller dimensions, easy cutting of non-hardened nails, screws and steel profiles with smaller dimensions
 HCS plunge cut saw blade, wood	Softwood, Dowels, Tenons, Furniture components	Fast, deep separating and plunge cuts; also for sawing close to edges in corners and hard to reach areas; example: deep plunge cut in softwood for installing a ventilation grid

Mounting/Replacing the Application Tool/Accessory (GOP 30-28)

If required, remove an already mounted application tool/accessory.

For removing the application tool/accessory, loosen the screw **6** with the hex key **7** and remove the application tool/accessory.

Mount the requested application tool/accessory (e.g. plunge cut saw blade **5**) in such a manner on the tool holder **4** that the offset faces downward (see illustration on the graphics page; marking on the application tool/accessory is readable from above).

Turn the application tool/accessory to a position favourable for the respective job, and allow it to engage into the cams of the tool holder **4**. 12 different positions are possible, each offset by 30°.

Fasten the application tool/accessory with bolt **6**. Tighten the bolt with hex key **7** until the spring washer of the bolt faces flush against the application tool/accessory.

► Check the tight seating of the application tool/accessory.

Incorrect or not securely fastened application tools/accessories can come loose during operation and pose a hazard.

Mounting/Replacing the Application Tool/Accessory (GOP 40-30/GOP 55-36)

If required, remove an already mounted application tool/accessory.

To do so, open the SDS lever **12** all the way. The application tool/accessory will be ejected.

Mount the requested application tool/accessory (e.g. plunge cut saw blade **5**) in such a manner on the tool holder **4** that the offset faces downward (see illustration on the graphics page; marking on the application tool/accessory is readable from above).

22 | English

When doing so, place the application tool/accessory in a position which is convenient for the job at hand. Twelve different positions are possible, each offset by 30°.

Press the application tool/accessory in the required position firmly onto the clamping jaws of the tool holder until it is automatically locked.

- ▶ **Check the tight seating of the application tool/accessory.** Incorrect or not securely fastened application tools/accessories can come loose during operation and pose a hazard.

Mounting and Adjusting the Depth Stop

The depth stop **15** can be used when working with segment and plunge cut saw blades.

If required, remove an already mounted application tool/accessory.

Slide the depth stop **15** in the required work position all the way over the tool holder **4** onto the collar of the power tool. Allow the depth stop to engage. Twelve different positions are possible, each offset by 30°.

Set the required working depth. Press shut the clamping lever **14** of the depth stop in order to fix the depth stop.

Selecting the Sanding Sheet

Depending on the material to be worked and the required rate of material removal, different sanding sheets are available:

Sanding disc	Material	Application	Grain size		
best for Wood	– All wooden materials (e. g., hardwood, softwood, chipboard, building board) – Metal materials	For coarse-sanding, e. g. of rough, unplanned beams and boards	coarse	40 60	
		For face sanding and planing small irregularities	medium	80 100 120	
		For finish and fine sanding of wood	fine	180 240 320 400	
	best for Paint	– Paint – Varnish – Filling compound – Filler	For sanding off paint	coarse	40 60
			For sanding primer (e. g., for removing brush dashes, drops of paint and paint run)	medium	80 100 120
		For final sanding of primers before coating	fine	180 240 320 400	

Dust/Chip Extraction

- ▶ Dust from materials such as lead-containing coatings, some wood types, minerals and metal can be harmful to one's health. Touching or breathing-in the dust can cause allergic reactions and/or lead to respiratory infections of the user or bystanders.
Certain dust, such as oak or beech dust, is considered carcinogenic, especially in connection with wood-treatment additives (chromate, wood preservative). Materials containing asbestos may only be worked by specialists.

Mounting/Replacing a Sanding Sheet on the Sanding Plate

The sanding plate **9** is fitted with Velcro backing for quick and easy fastening of sanding sheets with Velcro adhesion.

Before attaching the sanding sheet **10**, free the Velcro backing of the sanding plate **9** from any debris by tapping against it in order to enable optimum adhesion.

Position the sanding sheet **10** flush alongside one edge of the sanding plate **9**, then lay the sanding sheet onto the sanding plate and press firmly.

To ensure optimum dust extraction, pay attention that the punched holes in the sanding sheet match with the holes in the sanding plate.

To remove the sanding sheet **10**, grasp it at one of the tips and pull it off from the sanding plate **9**.

You can use all sanding sheets, fleece pads/polishing cloth pads of the Delta 93 mm series of Bosch accessory program. Sanding accessories, such as fleece pads/polishing cloth pads, are attached to the sanding plate in the same manner.

- As far as possible, use a dust extraction system suitable for the material.
- Provide for good ventilation of the working place.
- It is recommended to wear a P2 filter-class respirator. Observe the relevant regulations in your country for the materials to be worked.
- ▶ **Prevent dust accumulation at the workplace.** Dust can easily ignite.

Connecting the Dust Extraction (see figure A)

The dust extraction **8** is intended only when working with the sanding plate **9**; it is not of use in combination with other application tools.

For sanding, always connect the dust extraction.

To mount the dust extraction **8** (accessory), remove the application tool and the depth stop **15**.

Slide the dust extraction **8** all the way over the tool holder **4** onto the collar of the power tool. Turn it to the required position. Press shut the clamping lever **16** to fix the dust extraction.

Plug the tool sleeve **18** of the vacuum hose **19** onto the vacuum connection **17**. Connect the vacuum hose **19** to a vacuum cleaner (accessory). You will find an overview of connecting to various vacuum cleaners on the fold-out page.

The vacuum cleaner must be suitable for the material being worked.

When vacuuming dry dust that is especially detrimental to health or carcinogenic, use a special vacuum cleaner.

Operation

- ▶ **Observe correct mains voltage! The voltage of the power source must agree with the voltage specified on the nameplate of the machine. Power tools marked with 230 V can also be operated with 220 V.**

Starting Operation

Switching On and Off

To **start** the machine, push the On/Off switch **1** forward so that the “**I**” is indicated on the switch.

To **switch off** the machine, push the On/Off switch **1** toward the rear so that the “**0**” is indicated on the switch.

To save energy, only switch the power tool on when using it. GOP 40-30: The worklight improves visibility in the immediate work area. It is automatically switched on and off with the power tool.

- ▶ **Do not look directly into the work area illumination – your sight can be temporarily degraded!**

Preselecting the Orbital Stroke Rate

With the thumbwheel for preselection of the orbital stroke rate **2**, you can preselect the required orbital stroke rate, even during operation.

The required stroke rate depends on the material and the working conditions and can be determined through practical testing.

Working Advice

- ▶ **Before any work on the machine itself, pull the mains plug.**
- ▶ **Wait until the machine has come to a standstill before placing it down.**

Note: Do not cover off the venting slots **3** of the machine while working, as this reduces the working life of the machine.

Operating Principle

The oscillating drive causes the application tool/accessory to oscillate back and forth up to 20000 times per minute. This enables precise work in the tightest of spaces.



Work with low and uniform application pressure, otherwise, the working performance will decline and the application tool can become blocked.



While working, move the machine back and forth, so that the application tool does not heat up excessively and become blocked.

Sawing

- ▶ **Use only undamaged saw blades that are in perfect condition.** Bent or dull saw blades can break, negatively influence the cut, or lead to kickback.
- ▶ **When sawing light building materials, observe the statutory provisions and the recommendations of the material suppliers.**
- ▶ **Plunge cuts may only be applied to soft materials, such as wood, gypsum plaster boards, etc.!**

Before sawing with HCS saw blades in wood, particle board, building materials, etc., check these for foreign objects such as nails, screws, or similar. If required, remove foreign objects or use BIM saw blades.

Separating

Note: When separating wall tiles take into consideration that the application tools/accessories wear heavily when used for longer periods of time.

Sanding

The removal rate and the sanding pattern are primarily determined by the choice of sanding sheet, the preset oscillation rate and the applied pressure.

Only flawless sanding sheets achieve good sanding capacity and extend the service life of the machine.

Pay attention to apply uniform sanding pressure; this increases the working life of the sanding sheets.

Intensifying the sanding pressure does not lead to an increase of the sanding capacity, but to increased wear of the machine and the sanding sheet.

For precise on-the-spot sanding of edges, corners and hard to reach areas, it is also possible to work only with the tip or an edge of the sanding plate.

When selectively sanding on the spot, the sanding sheet can heat up considerably. Reduce the orbital stroke rate and the sanding pressure, and allow the sanding sheet to cool down regularly.

A sanding sheet that has been used for metal should not be used for other materials.

Use only original Bosch sanding accessories.

For sanding, always connect the dust extraction.

24 | English

Scraping

For scraping, select a high oscillation rate.

Work on a soft surface (e.g. wood) at a flat angle, and apply only light pressure. Otherwise the scraper can cut into the surface.

Maintenance and Service**Maintenance and Cleaning**

- ▶ **Before any work on the machine itself, pull the mains plug.**
- ▶ **For safe and proper working, always keep the machine and ventilation slots clean.**

Clean Riff application tools (accessory) regularly with a wire brush.

If the replacement of the supply cord is necessary, this has to be done by Bosch or an authorized Bosch service agent in order to avoid a safety hazard.

After-sales Service and Application Service

Our after-sales service responds to your questions concerning maintenance and repair of your product as well as spare parts. Exploded views and information on spare parts can also be found under:

www.bosch-pt.com

Bosch's application service team will gladly answer questions concerning our products and their accessories.

In all correspondence and spare parts orders, please always include the 10-digit article number given on the nameplate of the product.

Great Britain

Robert Bosch Ltd. (B.S.C.)
P.O. Box 98
Broadwater Park
North Orbital Road
Denham
Uxbridge
UB 9 5HJ

At www.bosch-pt.co.uk you can order spare parts or arrange the collection of a product in need of servicing or repair.
Tel. Service: (0344) 7360109
E-Mail: boschservicecentre@bosch.com

Ireland

Origo Ltd.
Unit 23 Magna Drive
Magna Business Park
City West
Dublin 24
Tel. Service: (01) 4666700
Fax: (01) 4666888

Australia, New Zealand and Pacific Islands

Robert Bosch Australia Pty. Ltd.
Power Tools
Locked Bag 66
Clayton South VIC 3169
Customer Contact Center
Inside Australia:
Phone: (01300) 307044
Fax: (01300) 307045
Inside New Zealand:
Phone: (0800) 543353
Fax: (0800) 428570
Outside AU and NZ:
Phone: +61 3 95415555
www.bosch.com.au

Republic of South Africa**Customer service**

Hotline: (011) 6519600

Gauteng – BSC Service Centre

35 Roper Street, New Centre
Johannesburg
Tel.: (011) 4939375
Fax: (011) 4930126
E-Mail: bsctools@icon.co.za

KZN – BSC Service Centre

Unit E, Almar Centre
143 Crompton Street
Pinetown
Tel.: (031) 7012120
Fax: (031) 7012446
E-Mail: bsc.dur@za.bosch.com

Western Cape – BSC Service Centre

Democracy Way, Prosperity Park
Milnerton
Tel.: (021) 5512577
Fax: (021) 5513223
E-Mail: bsc@zsd.co.za

Bosch Headquarters

Midrand, Gauteng
Tel.: (011) 6519600
Fax: (011) 6519880
E-Mail: rbsa-hq.pts@za.bosch.com

Disposal

The machine, accessories and packaging should be sorted for environmental-friendly recycling.

Do not dispose of power tools into household waste!

Only for EC countries:

According to the European Guideline 2012/19/EU for Waste Electrical and Electronic Equipment and its implementation into national right, power tools that are no longer usable must be collected separately and disposed of in an environmentally correct manner.

Subject to change without notice.

Français

Avertissements de sécurité

Avertissements de sécurité généraux pour l'outil

⚠ AVERTISSEMENT Lire tous les avertissements de sécurité et toutes les instructions. Ne pas suivre les avertissements et instructions peut donner lieu à un choc électrique, un incendie et/ou une blessure sérieuse.

Conservé tous les avertissements et toutes les instructions pour pouvoir s'y reporter ultérieurement.

Le terme « outil » dans les avertissements fait référence à votre outil électrique alimenté par le secteur (avec cordon d'alimentation) ou votre outil fonctionnant sur batterie (sans cordon d'alimentation).

Sécurité de la zone de travail

- ▶ **Conservé la zone de travail propre et bien éclairée.** Les zones en désordre ou sombres sont propices aux accidents.
- ▶ **Ne pas faire fonctionner les outils électriques en atmosphère explosive, par exemple en présence de liquides inflammables, de gaz ou de poussières.** Les outils électriques produisent des étincelles qui peuvent enflammer les poussières ou les fumées.
- ▶ **Maintenir les enfants et les personnes présentes à l'écart pendant l'utilisation de l'outil.** Les distractions peuvent vous faire perdre le contrôle de l'outil.

Sécurité électrique

- ▶ **Il faut que les fiches de l'outil électrique soient adaptées au socle. Ne jamais modifier la fiche de quelque façon que ce soit. Ne pas utiliser d'adaptateurs avec des outils à branchement de terre.** Des fiches non modifiées et des socles adaptés réduiront le risque de choc électrique.
- ▶ **Éviter tout contact du corps avec des surfaces reliées à la terre telles que les tuyaux, les radiateurs, les cuisinières et les réfrigérateurs.** Il existe un risque accru de choc électrique si votre corps est relié à la terre.
- ▶ **Ne pas exposer les outils à la pluie ou à des conditions humides.** La pénétration d'eau à l'intérieur d'un outil augmentera le risque de choc électrique.
- ▶ **Ne pas maltraiter le cordon. Ne jamais utiliser le cordon pour porter, tirer ou débrancher l'outil. Maintenir le cordon à l'écart de la chaleur, du lubrifiant, des arêtes ou des parties en mouvement.** Les cordons endommagés ou emmêlés augmentent le risque de choc électrique.
- ▶ **Lorsqu'on utilise un outil à l'extérieur, utiliser un prolongateur adapté à l'utilisation extérieure.** L'utilisation d'un cordon adapté à l'utilisation extérieure réduit le risque de choc électrique.
- ▶ **Si l'usage d'un outil dans un emplacement humide est inévitable, utiliser une alimentation protégée par un dispositif à courant différentiel résiduel (RCD).** L'usage d'un RCD réduit le risque de choc électrique.

Sécurité des personnes

- ▶ **Rester vigilant, regarder ce que vous êtes en train de faire et faire preuve de bon sens dans l'utilisation de l'outil. Ne pas utiliser un outil lorsque vous êtes fatigué ou sous l'emprise de drogues, d'alcool ou de médicaments.** Un moment d'inattention en cours d'utilisation d'un outil peut entraîner des blessures graves des personnes.
- ▶ **Utiliser un équipement de sécurité. Toujours porter une protection pour les yeux.** Les équipements de sécurité tels que les masques contre les poussières, les chaussures de sécurité antidérapantes, les casques ou les protections acoustiques utilisés pour les conditions appropriées réduiront les blessures des personnes.
- ▶ **Éviter tout démarrage intempestif. S'assurer que l'interrupteur est en position arrêt avant de brancher l'outil au secteur et/ou au bloc de batteries, de le ramasser ou de le porter.** Porter les outils en ayant le doigt sur l'interrupteur ou brancher des outils dont l'interrupteur est en position marche est source d'accidents.
- ▶ **Retirer toute clé de réglage avant de mettre l'outil en marche.** Une clé laissée fixée sur une partie tournante de l'outil peut donner lieu à des blessures de personnes.
- ▶ **Ne pas se précipiter. Garder une position et un équilibre adaptés à tout moment.** Cela permet un meilleur contrôle de l'outil dans des situations inattendues.
- ▶ **S'habiller de manière adaptée. Ne pas porter de vêtements amples ou de bijoux. Garder les cheveux, les vêtements et les gants à distance des parties en mouvement.** Des vêtements amples, des bijoux ou les cheveux longs peuvent être pris dans des parties en mouvement.
- ▶ **Si des dispositifs sont fournis pour le raccordement d'équipements pour l'extraction et la récupération des poussières, s'assurer qu'ils sont connectés et correctement utilisés.** Utiliser des collecteurs de poussière peut réduire les risques dus aux poussières.

Utilisation et entretien de l'outil

- ▶ **Ne pas forcer l'outil. Utiliser l'outil adapté à votre application.** L'outil adapté réalisera mieux le travail et de manière plus sûre au régime pour lequel il a été construit.
- ▶ **Ne pas utiliser l'outil si l'interrupteur ne permet pas de passer de l'état de marche à arrêt et vice versa.** Tout outil qui ne peut pas être commandé par l'interrupteur est dangereux et il faut le faire réparer.
- ▶ **Débrancher la fiche de la source d'alimentation en courant et/ou le bloc de batteries de l'outil avant tout réglage, changement d'accessoires ou avant de ranger l'outil.** De telles mesures de sécurité préventives réduisent le risque de démarrage accidentel de l'outil.
- ▶ **Conservé les outils à l'arrêt hors de la portée des enfants et ne pas permettre à des personnes ne connaissant pas l'outil ou les présentes instructions de le faire fonctionner.** Les outils sont dangereux entre les mains d'utilisateurs novices.

26 | Français

- ▶ **Observer la maintenance de l'outil. Vérifier qu'il n'y a pas de mauvais alignement ou de blocage des parties mobiles, des pièces cassées ou toute autre condition pouvant affecter le fonctionnement de l'outil. En cas de dommages, faire réparer l'outil avant de l'utiliser.** De nombreux accidents sont dus à des outils mal entretenus.
- ▶ **Garder affûtés et propres les outils permettant de couper.** Des outils destinés à couper correctement entretenus avec des pièces coupantes tranchantes sont moins susceptibles de bloquer et sont plus faciles à contrôler.
- ▶ **Utiliser l'outil, les accessoires et les lames etc., conformément à ces instructions, en tenant compte des conditions de travail et du travail à réaliser.** L'utilisation de l'outil pour des opérations différentes de celles prévues pourrait donner lieu à des situations dangereuses.

Maintenance et entretien

- ▶ **Faire entretenir l'outil par un réparateur qualifié utilisant uniquement des pièces de rechange identiques.** Cela assurera que la sécurité de l'outil est maintenue.

Avertissements de sécurité pour les Multi-Cutter

- ▶ **Tenir l'outil par les surfaces de préhension isolées, lors de la réalisation d'une opération au cours de laquelle l'organe de coupe peut entrer en contact avec un câblage non apparent ou son propre cordon d'alimentation.** Le contact avec un fil « sous tension » peut également mettre « sous tension » les parties métalliques exposées de l'outil électrique et provoquer un choc électrique sur l'opérateur.
- ▶ **N'utiliser l'outil électroportatif que pour un travail à sec.** La pénétration d'eau dans un outil électroportatif augmente le risque d'un choc électrique.
- ▶ **Attention ! Risque d'incendie ! Éviter la surchauffe des matériaux travaillés et de la ponceuse. Vider toujours le bac de récupération des poussières avant de faire une pause de travail.** Les particules de poussière se trouvant dans le sac à poussières, le microfiltre, le sac en papier (ou dans le sac à poussières en tissu ou le filtre de l'aspirateur) peuvent s'enflammer d'elles-mêmes dans des conditions défavorables, p. ex. projection d'étincelles lors du ponçage de pièces en métal, ceci notamment lorsque les particules de poussières sont mélangées à des résidus de vernis, de polyuréthane ou d'autres substances chimiques et que les matériaux travaillés sont très chauds après avoir été travaillés pendant une période assez longue.
- ▶ **Garder les mains à distance de la zone de sciage. Ne pas passer les mains sous la pièce à travailler.** Lors d'un contact avec la lame de scie, il y a risque de blessures.
- ▶ **Utiliser des détecteurs appropriés afin de déceler des conduites cachées ou consulter les entreprises d'approvisionnement locales.** Un contact avec des lignes électriques peut provoquer un incendie ou un choc électrique. Un endommagement d'une conduite de gaz peut provoquer une explosion. La perforation d'une conduite d'eau provoque des dégâts matériels et peut provoquer un choc électrique.

- ▶ **Toujours bien tenir l'outil électroportatif des deux mains et veiller à toujours garder une position de travail stable.** Avec les deux mains, l'outil électroportatif est guidé de manière plus sûre.
- ▶ **Bloquer la pièce à travailler.** Une pièce à travailler serrée par des dispositifs de serrage appropriés ou dans un étau est fixée de manière plus sûre que tenue dans les mains.
- ▶ **Porter des gants de protection pour remplacer les outils de travail.** Les outils de travail se chauffent lors d'une utilisation prolongée.
- ▶ **Ne grattez pas de matériaux humidifiés (p. ex. papiers peints) et pas sur une surface humide.** La pénétration d'eau à l'intérieur d'un outil électrique augmente le risque de choc électrique.
- ▶ **Ne traitez pas la surface à travailler avec des liquides contenant des solvants.** Des vapeurs nuisibles à la santé peuvent être générées si les matériaux s'échauffent lors du grattage.
- ▶ **Soyez extrêmement vigilant lors de la manipulation du racloir.** L'outil est très tranchant, il y a danger de blessure.

Description et performances du produit

Il est impératif de lire toutes les consignes de sécurité et toutes les instructions. Le non-respect des avertissements et instructions indiqués ci-après peut conduire à une électrocution, un incendie et/ou de graves blessures.

Dépliez le volet sur lequel l'appareil est représenté de manière graphique. Laissez le volet déplié pendant la lecture de la présente notice d'utilisation.

Utilisation conforme**GOP 30-28/GOP 40-30/GOP 55-36**

Cet outil électroportatif est destiné à scier et tronçonner le bois, les matières plastiques, le plâtre, les métaux non-ferreux et les éléments de fixation (p. ex. clous non durcis, agrafes). Il est également approprié pour travailler du carrelage mural tendre ainsi qu'au ponçage à sec et au grattage de petites surfaces. Il est particulièrement bien approprié pour travailler près du bord et bord à bord. N'utiliser l'outil électroportatif qu'avec des accessoires Bosch.

GOP 40-30

L'éclairage de cet outil électroportatif est destiné à éclairer l'espace de travail de l'outil. Il n'est pas conçu pour servir de source d'éclairage ambiant dans une pièce.

Éléments de l'appareil

La numérotation des éléments de l'appareil se réfère à la représentation de l'outil électroportatif sur la page graphique.

- 1 Interrupteur Marche/Arrêt
- 2 Molette de réglage présélection de la vitesse
- 3 Oues de ventilation
- 4 Porte-outil

- 5 lame de scie à plongée*
 - 6 Vis de serrage (GOP 30-28)
 - 7 Clé mâle coudée pour vis à six pans creux (GOP 30-28)
 - 8 Dispositif d'aspiration de poussières*
 - 9 Plateau de ponçage*
 - 10 Feuille abrasive*
 - 11 Poignée (surface de préhension isolante)
 - 12 Levier SDS pour déverrouillage de l'outil (GOP 40-30/GOP 55-36)
 - 13 Eclairage (GOP 40-30)
 - 14 Levier de serrage de la butée de profondeur*
 - 15 Butée de profondeur*
 - 16 Levier de serrage du dispositif d'aspiration des poussières*
 - 17 Raccord d'aspiration des poussières*
 - 18 Raccord d'outil *
 - 19 Tuyau d'aspiration*
- *Les accessoires décrits ou illustrés ne sont pas tous compris dans la fourniture. Vous trouverez les accessoires complets dans notre programme d'accessoires.

Caractéristiques techniques

Multi-Cutter		GOP 30-28	GOP 40-30	GOP 55-36
N° d'article		3 601 237 0..	3 601 B31 0..	3 601 B31 1..
Présélection de la vitesse		●	●	●
Puissance nominale absorbée	W	300	400	550
Vitesse à vide n_0	tr/min	8000–20000	8000–20000	8000–20000
Angle d'oscillation gauche/droite	°	1,4	1,5	1,8
Poids suivant EPTA-Procédure 01:2014	kg	1,5	1,5	1,6
Classe de protection		□/II	□/II	□/II

Ces indications sont valables pour une tension nominale de [U] 230 V. Ces indications peuvent varier pour des tensions plus basses ainsi que pour des versions spécifiques à certains pays.

Niveau sonore et vibrations

		GOP 30-28	GOP 40-30	GOP 55-36
Valeurs d'émissions sonores déterminées selon la norme EN 60745-2-4.				
Les mesures réelles (A) des niveaux sonores de l'appareil sont				
Niveau de pression acoustique	dB(A)	81	80	81
Niveau d'intensité acoustique	dB(A)	92	91	92
Incertitude K	dB	3	3	3
Portez une protection acoustique !				
Valeurs totales des vibrations a_h (somme vectorielle des trois axes directionnels) et incertitude K relevées conformément à la norme EN 60745-2-4 :				
Ponçage :				
a_h	m/s^2	2	3	3,5
K	m/s^2	1,5	1,5	1,5
Sciage avec lame plongeante :				
a_h	m/s^2	10	11	10,5
K	m/s^2	1,5	1,5	1,5
Sciage avec lame segment :				
a_h	m/s^2	6,5	6,5	6,5
K	m/s^2	1,5	1,5	1,5
Déjointage :				
a_h	m/s^2	4,5	6,0	6,5
K	m/s^2	1,5	1,5	1,5

Le niveau d'oscillation indiqué dans ces instructions d'utilisation a été mesuré conformément à la norme EN 60745 et peut être utilisé pour une comparaison d'outils électroportatifs. Il est également approprié pour une estimation préliminaire de la charge vibratoire.

Le niveau d'oscillation correspond aux utilisations principales de l'outil électroportatif. Si l'outil électrique est néanmoins utilisé pour d'autres applications, avec différents accessoires ou d'autres outils de travail ou s'il est mal entretenu, le niveau d'oscillation peut être différent. Ceci peut augmenter consi-

28 | Français

déritablement la charge vibratoire pendant toute la durée de travail.

Pour une estimation précise de la charge vibratoire, il est recommandé de prendre aussi en considération les périodes pendant lesquelles l'appareil est éteint ou en fonctionnement, mais pas vraiment utilisé. Ceci peut réduire considérablement la charge vibratoire pendant toute la durée de travail. Déterminez des mesures de protection supplémentaires pour protéger l'utilisateur des effets des vibrations, telles que par exemple : Entretien de l'outil électrique et des outils de travail, maintenir les mains chaudes, organisation des opérations de travail.







Montage

Changement d'outil

► **Avant d'effectuer des travaux sur l'outil électroportatif, retirez la fiche de la prise de courant.**

► **Portez des gants de protection lors du changement d'outil.** Lors d'un contact avec les outils de travail, il y a un risque de blessures.

Choix de l'outil de travail

Outil de travail		GOP 30-28 GOP 40-30	GOP 55-36
 STARLOCK		✓	✓
 STARLOCK PLUS		✓	✓
 STARLOCK MAX		✗	✓



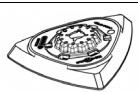
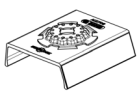
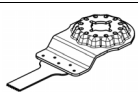
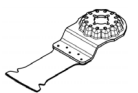

Choix de l'outil de travail

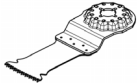
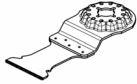
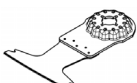
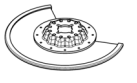
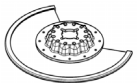
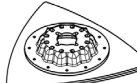
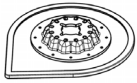
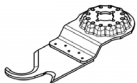
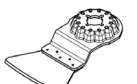
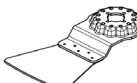
Le tableau suivant donne des exemples d'outils de travail. Vous trouverez d'autres outils de travail dans la gamme étendue des accessoires Bosch.

Outil de travail		Matériau	Utilisation
	Lame de scie segmentée bimétal	Bois et dérivés, Plastiques, Métaux non ferreux	Coupes de tronçonnage et coupes en plongée ; également pour le sciage près du bord, dans les coins et les endroits d'accès difficile ; Exemple : raccourcir des plinthes ou des châssis de porte déjà montés, coupes en plongée lors de l'ajustement de panneaux de sol
	Plaque de ponçage pour lames de scie de la série Delta 93 mm	En fonction de la lame de scie	Ponçage des surfaces aux bords, dans les coins ou les endroits d'accès difficile ; en fonction de la lame de scie, p. ex. pour le ponçage de bois, peinture, vernis, pierre Non-tissés de nettoyage, non-tissés pour la structuration/le cérusage du bois, le dérouillage du métal et le ponçage léger des vernis et laques, feutre à polir pour le prépolissage
	Plateau de ponçage pour profilés	Bois, Tubes/Profilés, Peintures, Vernis et laques, Apprêts, Métal	Ponçage facile et efficace de profilés jusqu'à 55 mm de diamètre ; feuilles abrasives rouges pour le ponçage du bois, des tubes/profilés, des vernis, des apprêts et du métal
	Lame de scie à plongée bimétal bois et métal	Bois tendre, Plastiques tendres, Plaques de plâtre, Profilés à parois minces en métaux non ferreux et aluminium, Tôles minces, Clous et vis non trempés	Petites découpes et coupes plongeantes Exemple : découpe d'un évidement pour prise électrique, sectionnement au ras d'un tuyau de cuivre, coupes plongeantes dans des plaques de plâtre Travaux d'ajustement de précision dans le bois Exemple : découpe d'évidements pour serrures et ferrures
	Lame de scie à plongée HCS bois	Bois et dérivés, Plastiques tendres	Coupes de tronçonnage et coupes en plongée profondes ; également pour le sciage près du bord, dans les coins et les endroits d'accès difficile ; Exemple : coupe en plongée étroite dans le bois massif pour le montage d'une grille de ventilation

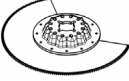
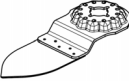
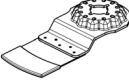
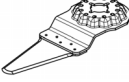
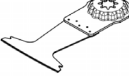
Outil de travail	Matériau	Utilisation
 Lame plongeante bi-métal pour bois dur	Bois dur, Panneaux replaqués	Coupes plongeantes dans des panneaux replaqués ou du bois dur Exemple : montage de fenêtres de toit
 Lame plongeante au carbure pour métal	Métal, Matériaux fortement abrasifs, Fibres de verre, Plaques de plâtre, Panneaux de fibres à liant ciment	Coupes plongeantes dans des matériaux fortement abrasifs ou du métal Exemple : découpe de crédences de cuisine, découpe facile de vis et clous en acier trempé et d'acier inoxydable
 Lame de scie à plongée bimétal bois et métal	Bois tendre, Bois dur, Panneaux plaqués, Panneaux à revêtement plastique, Clous et vis non trempés	Coupes plongeantes dans des panneaux replaqués ou du bois dur Exemple : raccourcissement de cadres de porte, réalisation de découpes dans une étagère
 Lame de scie segmentée HM Riff	Joints en ciment, Faïences et carreaux muraux tendres, Plastiques renforcés de fibres de verre, Béton cellulaire/thermo-pierre	Couper et tronçonner près du bord, dans les coins ou les endroits d'accès difficile ; Exemple : enlever les interstices entre le carrelage mural pour les travaux de réparation, couper des encoches dans les carreaux, plaques de plâtre ou matières plastiques
 Lame segment à concrétion diamant	Joints en ciment, Faïences et carreaux muraux tendres, Résine époxy, Plastiques renforcés de fibres de verre	Enlèvement précis de joint/mortier à carrelage, de résines époxy et de plastiques renforcés de fibres de verre Exemple : réalisation de petites découpes dans des carreaux muraux tendres et d'évidements dans du plastique renforcé de fibres de verre
 Lame delta HM Riff	Mortier, Restes de béton, Bois, Matériaux abrasifs	Grattage et ponçage sur supports durs Exemple : enlèvement de mortier ou de colle à carrelage (p. ex. pour le remplacement de carreaux endommagés), enlèvement de restes de colle à moquette
 Enlève-mortier à concrétion carbure	Mortier, Joints, Résine époxy, Plastiques renforcés de fibres de verre, Matériaux abrasifs	Enlèvement de joints et de matériaux de carrelage ainsi que grattage et ponçage de supports durs Exemple : enlèvement de colle à carrelage et de mortier à joint
 Lame multi-usages HCS	Carton bitumé, Moquettes, Gazon synthétique, Carton, Revêtements de sol en PVC	Découpe précise et rapide de matériaux tendres et de matériaux abrasifs souples Exemple : découpe de moquettes, carton, revêtements de sol en PVC, carton bitumé etc.
 Racloir, rigide	Moquettes, Mortier, Béton, Colle à carrelage	Raclage et grattage sur supports durs Exemple : enlèvement de mortier, de colle à carrelage, de restes de béton et de colle à moquette
 Racloir, flexible	Colle à moquette, Restes de peinture, Silicone	Raclage souple sur supports tendres Exemple : enlèvement de joints de silicone, de restes de colle à moquette ou de peinture

30 | Français

Outil de travail	Matériau	Utilisation
 Lame de scie bi-métal à segments ondulés	Matériaux isolants, Plaques d'isolation, Dalles de tapis, Plaques d'isolation phonique, Carton, Moquettes, Caoutchouc, Cuir	Découpe précise de matériaux tendres Exemple : découpe de plaques d'isolation, découpe à ras de surlongueurs de matériau isolant
 Langue de ponçage à concrétion carbure	Bois, Peintures	Ponçage sans papier abrasif de bois ou de peinture dans des endroits difficiles d'accès Exemple : enlèvement de peinture entre des lattes de volets, ponçage de revêtements de sol en bois dans les coins
 Lame plongeante à concrétion carbure	Fibres de verre, Mortier, Bois	Coupes plongeantes dans des matériaux fortement abrasifs Exemple : enlèvement de carreaux mosaïque de faible épaisseur
 Lame coupe-joint universelle HCS	Joints de dilatation, Mastic de fenêtre, Matériaux d'isolation (laine de roche)	Découpe et enlèvement de matériaux tendres Exemple : découpe de joints de dilatation en silicone ou de mastic de fenêtre
 Lame de scie à plongée bimétal bois et métal	Bois tendre, Bois dur, Panneaux plaqués, Panneaux à revêtement plastique, Clous et vis non trempés	Coupes plongeantes rapides et profondes dans du bois et du métal Exemple : découpe rapide de bois avec clous, coupes plongeantes profondes dans les panneaux replaqués et raccourcissement précis de cadres de porte
 Lame plongeante à concrétion carbure pour métal	Acier inoxydable (Inox), Vis et clous, Résine époxy, Plastiques renforcés de fibres de verre, Fibres de verre, Plaques de plâtre, Béton cellulaire/thermo-pierre	Coupes plongeantes rapides et profondes dans des matériaux fortement abrasifs ou du métal Exemple : découpe rapide de crédences de cuisine, découpe facile de vis, clous trempés et d'acier inoxydable
 Lame de scie à plongée bimétal bois et métal	Bois, Matériaux en bois abrasifs, Plastiques, Clous et vis trempés, Tuyaux en métaux non ferreux	Coupes plongeantes rapides et profondes dans des matériaux en bois abrasifs et dans des plastiques Exemple : découpe rapide de tubes en métaux non ferreux et de profilés de petites dimensions, découpe facile de clous et vis non trempés et de profilés en acier de petites dimensions
 Lame de scie à plongée HCS bois	Bois tendre, Tourillons, Tétrons, Éléments de mobilier	Découpes et coupes plongeantes rapides et profondes ; aussi pour le sciage à ras dans les coins et dans les endroits difficiles d'accès Exemple : coupes plongeantes profondes dans du bois tendre pour l'encastrement d'une grille d'aération

Montage/Changement d'outil (GOP 30-28)

Le cas échéant, enlevez un outil de travail éventuellement déjà monté.

Desserrez la vis **6** à l'aide de la clé pour vis à six pans creux **7** et retirez l'outil.

Montez l'outil de travail souhaité (p. ex. lame de scie à plongée **5** dans le porte-outil **4** de sorte que le coude soit orienté vers le bas (voir figure sur la page des graphiques, l'inscription de l'outil de travail est lisible par le haut).

Tournez l'outil de travail dans la position favorable pour le travail respectif et faites-le s'encliqueter dans les cames du porte-outil **4**. Douze positions, décalées de 30° les unes par rapport aux autres, sont possibles.

Fixez l'outil au moyen de la vis **6**. Serrez la vis au moyen de la clé mâle pour vis à six pans creuse **7** jusqu'à ce que la rondelle belleveille de la vis repose sur l'outil de travail.

► **Contrôler si l'accessoire est bien serré.** Les accessoires incorrectement fixés peuvent se détacher pendant l'utilisation et vous mettre en danger.

Montage/Changement d'outil (GOP 40-30/GOP 55-36)

Le cas échéant, enlevez un outil de travail éventuellement déjà monté.

Ouvrez pour cela le levier SDS **12** jusqu'en butée. L'accessoire de travail est éjecté.

Montez l'outil de travail souhaité (p. ex. lame de scie à plongée **5** dans le porte-outil **4** de sorte que le coude soit orienté vers le bas (voir figure sur la page des graphiques, l'inscription de l'outil de travail est lisible par le haut).

Positionnez l'accessoire de travail dans la position qui facilite le plus le travail à effectuer. Douze positions espacées de 30° sont possibles.

Plaquez fermement l'accessoire de travail contre les mâchoires de serrage du porte-outil jusqu'à ce qu'il se verrouille automatiquement.

► **Contrôler si l'accessoire est bien serré.** Les accessoires incorrectement fixés peuvent se détacher pendant l'utilisation et vous mettre en danger.

Choix de la feuille abrasive

En fonction du matériau à travailler et du travail demandé, il existe différentes feuilles abrasives :

Feuille abrasive	Matériau	Utilisation	Grains	
best JOY Wood	– Tous les bois (p. ex. bois dur, bois tendre, panneaux agglomérés, panneaux muraux) – Matériaux en métal	Pour le dégrossissage p. ex. de poutres et planches rugueuses, non rabotées	grossier	40
				60
		Pour la rectification (plane) et le nivellement de petites rugosités	moyen	80
				100
Pour la rectification de parachèvement et le ponçage du bois				120
			fin	180
				240
				320
				400

Montage et réglage de la butée de profondeur

La butée de profondeur **15** est utilisable en combinaison avec des lames segment et des lames plongeantes.

Le cas échéant, enlevez un outil de travail éventuellement déjà monté.

Glissez jusqu'en butée la butée de profondeur **15** dans la position souhaitée sur le collet de l'outil électroportatif, par-dessus le porte-outil **4**. La butée de profondeur doit s'enclencher. Douze positions espacées de 30° sont possibles.

Réglez la profondeur de travail souhaitée. Appuyez ensuite sur le levier de serrage **14** pour bloquer la butée de profondeur.

Montage de la lame de scie sur la plaque de ponçage/ remplacement de la lame de scie

Le plateau de ponçage **9** est équipée d'un revêtement auto-agrippant, ce qui permet de fixer rapidement et facilement les feuilles abrasives.

Tapotez légèrement sur le revêtement auto-agrippant du plateau de ponçage **9** avant de monter la feuille abrasive **10** afin d'obtenir une adhésion optimale.

Placez la feuille abrasive **10** de façon à la faire coïncider avec un bord du plateau de ponçage **9** et appuyez sur la feuille abrasive par un léger mouvement de rotation dans le sens des aiguilles d'une montre.

Afin de garantir une bonne aspiration de poussières, assurez-vous que les trous perforés de la feuille abrasive et du plateau de ponçage coïncident.

Pour retirer la feuille abrasive **10**, prenez-la par un coin et retirez-la du plateau de ponçage **9**.

Il est possible d'utiliser toutes les lames de scie ou feutres de polissage et de nettoyage de la série Delta 93 mm du programme d'accessoires Bosch.

Montez les accessoires de ponçage tels que les non-tissé ou les feutres à polir de la même manière sur le plateau de ponçage.

32 | Français

Feuille abrasive	Matériau	Utilisation	Grains	
best JOY Paint	– Peinture – Vernis	Pour retirer des couches de peinture	grossier	40
				60
	– Masse de remplissage – Spatule	Pour poncer les couches de base de peinture (p. ex. enlever les traits de pinceau, les gouttes de peinture et les nez)	moyen	80
				100 120
		Pour le finissage d'apprêts avant l'application de la peinture laquée	fin	180 240 320 400

Aspiration de poussières/de copeaux

- ▶ Les poussières de matériaux tels que peintures contenant du plomb, certains bois, minéraux ou métaux, peuvent être nuisibles à la santé. Entrer en contact ou aspirer les poussières peut entraîner des réactions allergiques et/ou des maladies respiratoires auprès de l'utilisateur ou de personnes se trouvant à proximité.

Certaines poussières telles que les poussières de chêne ou de hêtre sont considérées comme cancérogènes, surtout en association avec des additifs pour le traitement du bois (chromate, lazure). Les matériaux contenant de l'amiante ne doivent être travaillés que par des personnes qualifiées.

- Si possible, utilisez un dispositif d'aspiration des poussières approprié au matériau.
- Veillez à bien aérer la zone de travail.
- Il est recommandé de porter un masque respiratoire avec un niveau de filtration de classe P2.

Respectez les règlements spécifiques aux matériaux à traiter en vigueur dans votre pays.

- ▶ **Évitez toute accumulation de poussières à l'emplacement de travail.** Les poussières peuvent facilement s'enflammer.

Raccordement de l'aspiration des poussières (voir figure A)

Le dispositif d'aspiration **8** n'est conçu que pour les travaux avec le plateau de ponçage **9**, il ne peut pas être utilisé avec d'autres outils de travail.

Utilisez toujours une aspiration des poussières pour les travaux de ponçage.

Pour monter le dispositif d'aspiration de poussières **8** (accessoire), retirez l'outil de travail et la butée de profondeur **15**.

Glissez jusqu'en butée le dispositif d'aspiration des poussières **8** sur le collet de l'outil électroportatif, par dessus le porte-outil **4**. Faites-le pivoter dans la position souhaitée. Refermez le levier de serrage **16** pour fixer le dispositif d'aspiration des poussières.

Emboîter le manchon **18** du tuyau d'aspiration **19** sur le raccord d'aspiration **17**. Raccorder l'autre extrémité du tuyau d'aspiration **19** à un aspirateur (non fourni). Vous trouverez sur le volet de la notice une vue d'ensemble de la marche à suivre pour le raccordement de l'outil à un aspirateur.

L'aspirateur doit être approprié au matériau à travailler.

Pour l'aspiration de poussières particulièrement nuisibles à la santé, cancérogènes ou sèches, utilisez des aspirateurs spécifiques.

Mise en marche

- ▶ **Tenez compte de la tension du réseau ! La tension de la source de courant doit correspondre aux indications se trouvant sur la plaque signalétique de l'outil électroportatif. Les outils électroportatifs marqués 230 V peuvent également fonctionner sur 220 V.**

Mise en service**Mise en Marche/Arrêt**

Pour **mettre en marche** l'outil électroportatif, poussez l'interrupteur Marche/Arrêt **1** vers l'avant de sorte que « **1** » apparaisse sur l'interrupteur.

Pour **éteindre** l'outil électroportatif, poussez l'interrupteur Marche/Arrêt **1** vers l'arrière de sorte que le chiffre « **0** » apparaisse sur l'interrupteur.

Afin d'économiser l'énergie, ne mettez l'outil électroportatif en marche que quand vous l'utilisez.

GOP 40-30: L'éclairage améliore la visibilité dans la zone de travail. Il est automatiquement activé et désactivé en même temps que l'outil électroportatif.

- ▶ **Ne pas regarder directement la diode d'éclairage de la zone de travail. Risque d'éblouissement !**

Présélection de la vitesse

La molette de réglage présélection de la vitesse **2** permet de présélectionner la vitesse nécessaire (même durant le travail de ponçage).

La vitesse nécessaire dépend du matériau à travailler et des conditions de travail et peut être déterminée par des essais pratiques.

Instructions d'utilisation

- ▶ **Avant d'effectuer des travaux sur l'outil électroportatif, retirez la fiche de la prise de courant.**
- ▶ **Avant de déposer l'outil électroportatif, attendez que celui-ci soit complètement à l'arrêt.**

Note : Ne pas bloquer les ouïes de ventilation **3** de l'outil électroportatif lors du travail, autrement la durée de vie de l'outil électroportatif est réduite.

Principe de fonctionnement

L'entraînement oscillant fait en sorte que l'accessoire de travail oscille jusqu'à 20 000 fois par minute avec une faible amplitude. Cela permet de travailler avec grande précision dans les endroits exigus.



Travaillez en exerçant une faible pression uniforme afin de ne pas réduire le rendement de travail ou bloquer l'outil de travail.



Déplacez de temps en temps l'outil électroportatif lors du travail pour éviter tout réchauffement excessif ou blocage de l'outil de travail.

Le sciage

- ▶ **N'utiliser que des lames de scie en parfait état.** Les lames de scie déformées ou émoussées peuvent se casser, avoir des effets négatifs sur la qualité de la coupe ou causer un contrecoup.
- ▶ **Lors du sciage de matériaux de construction légers, respectez les dispositions légales ainsi que les recommandations du fabricant du matériau.**
- ▶ **Le procédé de coupes en plongée ne peut être appliqué que pour des matériaux tendres tels que le bois, les plaques de plâtre, etc. !**

Avant de scier avec des lames de scie HCS dans le bois, les panneaux agglomérés, les matériaux de construction etc., vérifiez si ceux-ci contiennent des corps étrangers tels que clous, vis etc. Le cas échéant, enlevez les corps étrangers ou utilisez des lames de scie bimétal.

Le tronçonnage

Note : Lors du tronçonnage de carrelages muraux, tenez compte que les outils s'usent rapidement lors d'une utilisation prolongée.

Le ponçage

La puissance d'enlèvement de matière ainsi que l'état de la surface dépendent en grande partie du choix de la feuille abrasive, de la vitesse de rotation présélectionnée ainsi que de la pression exercée sur l'appareil.

Seules des feuilles abrasives impeccables assurent un bon travail de ponçage et ménagent l'outil électroportatif.

Veillez à ce que la pression de travail soit régulière, afin d'augmenter la durée de vie des feuilles abrasives.

Une pression trop élevée exercée sur l'appareil n'améliore pas la puissance de ponçage mais augmente considérablement l'usure de l'outil électroportatif et de la feuille abrasive.

Pour poncer avec une précision extrême dans les coins, sur des bords et dans des endroits d'accès difficile, il est également possible de ne travailler qu'avec la pointe ou le bord du plateau de ponçage.

Lors de travaux de ponçage ponctuel, la feuille abrasive peut fortement chauffer. Réduisez alors la vitesse et la pression, et laissez la feuille abrasive régulièrement refroidir.

Une feuille abrasive avec laquelle on a travaillé du métal, ne doit pas être utilisée pour d'autres matériaux.

N'utilisez que des accessoires de ponçage d'origine Bosch.

Utilisez toujours une aspiration des poussières pour les travaux de ponçage.

Grattage

Choisissez une vitesse élevée pour le grattage.

Travaillez sur une surface souple (p. ex. bois) avec un angle plat et une pression minimale. Sinon, le racloir peut couper dans la surface.

Entretien et Service Après-Vente

Nettoyage et entretien

- ▶ **Avant d'effectuer des travaux sur l'outil électroportatif, retirez la fiche de la prise de courant.**
- ▶ **Veillez à ce que l'outil électroportatif ainsi que les ouïes de ventilation soient toujours propres afin d'obtenir un travail impeccable et sûr.**

Nettoyez les outils de travail Riff (accessoire) régulièrement au moyen d'une brosse métallique.

Si le remplacement du câble d'alimentation est nécessaire, ceci ne doit être effectué que par Bosch ou une station de Service Après-Vente agréée pour outillage Bosch afin d'éviter des dangers de sécurité.

Service Après-Vente et Assistance

Notre Service Après-Vente répond à vos questions concernant la réparation et l'entretien de votre produit et les pièces de rechange. Vous trouverez des vues éclatées ainsi que des informations concernant les pièces de rechange également sous :

www.bosch-pt.com

Les conseillers techniques et assistants Bosch sont à votre disposition pour répondre à vos questions concernant nos produits et leurs accessoires.

Pour toute demande de renseignement ou commande de pièces de rechange, précisez-nous impérativement le numéro d'article à dix chiffres indiqué sur la plaque signalétique du produit.

France

Passez votre commande de pièces détachées directement en ligne sur notre site www.bosch-pt.fr.

Vous êtes un utilisateur, contactez :

Le Service Clientèle Bosch Outillage Electroportatif

Tel. : 0811 360122

(coût d'une communication locale)

Fax : (01) 49454767

E-Mail : contact.outillage-electroportatif@fr.bosch.com

34 | Español

Vous êtes un revendeur, contactez :
 Robert Bosch (France) S. A. S.
 Service Après-Vente Electroportatif
 126, rue de Stalingrad
 93705 DRANCY Cédex
 Tel. : (01) 43119006
 Fax : (01) 43119033
 E-Mail : sav.outillage-electroportatif@fr.bosch.com

Belgique, Luxembourg

Tel. : +32 2 588 0589
 Fax : +32 2 588 0595
 E-Mail : outillage.gereedschap@be.bosch.com

Suisse

Passez votre commande de pièces détachées directement en ligne sur notre site www.bosch-pt.com/ch/fr.
 Tel. : (044) 8471512
 Fax : (044) 8471552
 E-Mail : Aftersales.Service@de.bosch.com

Élimination des déchets

Les outils électroportatifs, ainsi que leurs accessoires et emballages, doivent pouvoir suivre chacun une voie de recyclage appropriée.

Ne jetez pas les outils électroportatifs avec les ordures ménagères !

Seulement pour les pays de l'Union Européenne :

Conformément à la directive européenne 2012/19/UE relative aux déchets d'équipements électriques et électroniques et sa mise en vigueur conformément aux législations nationales, les outils électroportatifs dont on ne peut plus se servir doivent être isolés et suivre une voie de recyclage appropriée.

Sous réserve de modifications.**Español****Instrucciones de seguridad****Advertencias de peligro generales para herramientas eléctricas**

⚠ ADVERTENCIA Lea íntegramente estas advertencias de peligro e instrucciones. En caso de no atenerse a las advertencias de peligro e instrucciones siguientes, ello puede ocasionar una descarga eléctrica, un incendio y/o lesión grave.

Guardar todas las advertencias de peligro e instrucciones para futuras consultas.

El término herramienta eléctrica empleado en las siguientes advertencias de peligro se refiere a herramientas eléctricas de conexión a la red (con cable de red) y a herramientas eléctricas accionadas por acumulador (o sea, sin cable de red).

Seguridad del puesto de trabajo

- ▶ **Mantenga limpio y bien iluminado su puesto de trabajo.** El desorden o una iluminación deficiente en las áreas de trabajo pueden provocar accidentes.
- ▶ **No utilice la herramienta eléctrica en un entorno con peligro de explosión, en el que se encuentren combustibles líquidos, gases o material en polvo.** Las herramientas eléctricas producen chispas que pueden llegar a inflamar los materiales en polvo o vapores.
- ▶ **Mantenga alejados a los niños y otras personas de su puesto de trabajo al emplear la herramienta eléctrica.** Una distracción le puede hacer perder el control sobre la herramienta eléctrica.

Seguridad eléctrica

- ▶ **El enchufe de la herramienta eléctrica debe corresponder a la toma de corriente utilizada. No es admisible modificar el enchufe en forma alguna. No emplear adaptadores en herramientas eléctricas dotadas con una toma de tierra.** Los enchufes sin modificar adecuados a las respectivas tomas de corriente reducen el riesgo de una descarga eléctrica.
- ▶ **Evite que su cuerpo toque partes conectadas a tierra como tuberías, radiadores, cocinas y refrigeradores.** El riesgo a quedar expuesto a una sacudida eléctrica es mayor si su cuerpo tiene contacto con tierra.
- ▶ **No exponga la herramienta eléctrica a la lluvia y evite que penetren líquidos en su interior.** Existe el peligro de recibir una descarga eléctrica si penetran ciertos líquidos en la herramienta eléctrica.
- ▶ **No utilice el cable de red para transportar o colgar la herramienta eléctrica, ni tire de él para sacar el enchufe de la toma de corriente. Mantenga el cable de red alejado del calor, aceite, esquinas cortantes o piezas móviles.** Los cables de red dañados o enredados pueden provocar una descarga eléctrica.
- ▶ **Al trabajar con la herramienta eléctrica a la intemperie utilice solamente cables de prolongación apropiados para su uso en exteriores.** La utilización de un cable de prolongación adecuado para su uso en exteriores reduce el riesgo de una descarga eléctrica.
- ▶ **Si fuese imprescindible utilizar la herramienta eléctrica en un entorno húmedo, es necesario conectarla a través de un fusible diferencial.** La aplicación de un fusible diferencial reduce el riesgo a exponerse a una descarga eléctrica.

Seguridad de personas

- ▶ **Esté atento a lo que hace y emplee la herramienta eléctrica con prudencia. No utilice la herramienta eléctrica si estuviese cansado, ni tampoco después de haber consumido alcohol, drogas o medicamentos.** El no estar atento durante el uso de la herramienta eléctrica puede provocarle serias lesiones.

- ▶ **Utilice un equipo de protección personal y en todo caso unas gafas de protección.** El riesgo a lesionarse se reduce considerablemente si, dependiendo del tipo y la aplicación de la herramienta eléctrica empleada, se utiliza un equipo de protección adecuado como una mascarilla antipolvo, zapatos de seguridad con suela antideslizante, casco, o protectores auditivos.
- ▶ **Evite una puesta en marcha fortuita. Asegurarse de que la herramienta eléctrica esté desconectada antes de conectarla a la toma de corriente y/o al montar el acumulador, al recogerla, y al transportarla.** Si transporta la herramienta eléctrica sujetándola por el interruptor de conexión/desconexión, o si alimenta la herramienta eléctrica estando ésta conectada, ello puede dar lugar a un accidente.
- ▶ **Retire las herramientas de ajuste o llaves fijas antes de conectar la herramienta eléctrica.** Una herramienta de ajuste o llave fija colocada en una pieza rotante puede producir lesiones al poner a funcionar la herramienta eléctrica.
- ▶ **Evite posturas arriesgadas. Trabaje sobre una base firme y mantenga el equilibrio en todo momento.** Ello le permitirá controlar mejor la herramienta eléctrica en caso de presentarse una situación inesperada.
- ▶ **Lleve puesta una vestimenta de trabajo adecuada. No utilice vestimenta amplia ni joyas. Mantenga su pelo, vestimenta y guantes alejados de las piezas móviles.** La vestimenta suelta, el pelo largo y las joyas se pueden enganchar con las piezas en movimiento.
- ▶ **Siempre que sea posible utilizar unos equipos de aspiración o captación de polvo, asegúrese que éstos estén montados y que sean utilizados correctamente.** El empleo de estos equipos reduce los riesgos derivados del polvo.

Uso y trato cuidadoso de herramientas eléctricas

- ▶ **No sobrecargue la herramienta eléctrica. Use la herramienta eléctrica prevista para el trabajo a realizar.** Con la herramienta adecuada podrá trabajar mejor y más seguro dentro del margen de potencia indicado.
- ▶ **No utilice herramientas eléctricas con un interruptor defectuoso.** Las herramientas eléctricas que no se puedan conectar o desconectar son peligrosas y deben hacerse reparar.
- ▶ **Saque el enchufe de la red y/o desmonte el acumulador antes de realizar un ajuste en la herramienta eléctrica, cambiar de accesorio o al guardar la herramienta eléctrica.** Esta medida preventiva reduce el riesgo a conectar accidentalmente la herramienta eléctrica.
- ▶ **Guarde las herramientas eléctricas fuera del alcance de los niños. No permita la utilización de la herramienta eléctrica a aquellas personas que no estén familiarizadas con su uso o que no hayan leído estas instrucciones.** Las herramientas eléctricas utilizadas por personas inexpertas son peligrosas.

Servicio

- ▶ **Únicamente haga reparar su herramienta eléctrica por un profesional, empleando exclusivamente piezas de repuesto originales.** Solamente así se mantiene la seguridad de la herramienta eléctrica.

Instrucciones de seguridad para el Multi-Cutter

36 | Español

- ▶ **Asegure la pieza de trabajo.** Una pieza de trabajo fijada con unos dispositivos de sujeción, o en un tornillo de banco, se mantiene sujeta de forma mucho más segura que con la mano.
- ▶ **Utilice unos guantes de protección al cambiar los útiles.** Los útiles se calientan tras un uso prolongado.
- ▶ **No trate de raspar materiales humedecidos (p. ej. papel de empapelar) y no trabaje sobre firmes húmedos.** Existe el peligro de recibir una descarga eléctrica si penetra agua en la herramienta eléctrica.
- ▶ **No trate la superficie a trabajar con líquidos que contengan disolventes.** Al calentarse el material al rascarlo puede producirse un vapor tóxico.
- ▶ **Proceda con especial cautela al trabajar con el rasgador.** El útil está muy afilado y corre riesgo a lesionarse.
- ▶ **El enchufe macho de conexión, debe ser conectado solamente a un enchufe hembra de las mismas características técnicas del enchufe macho en materia.**

Descripción y prestaciones del producto



Lea íntegramente estas advertencias de peligro e instrucciones. En caso de no atenderse a las advertencias de peligro e instrucciones siguientes, ello puede ocasionar una descarga eléctrica, un incendio y/o lesión grave.

Despliegue y mantenga abierta la solapa con la imagen del aparato mientras lee las instrucciones de manejo.

Utilización reglamentaria

GOP 30-28/GOP 40-30/GOP 55-36

La herramienta eléctrica ha sido diseñada para serrar o dividir materiales de madera, plástico, escayola, metales no férricos y elementos de sujeción (p. ej., clavos sin templar, grapas). Es adecuada asimismo para tratar azulejos de baja dureza en

paredes, así como para lijar y raspar en seco pequeñas superficies. Es especialmente apropiada para realizar trabajos cerca de bordes y para enrasar. La herramienta eléctrica deberá emplearse exclusivamente con accesorios Bosch.

GOP 40-30

La luz de esta herramienta eléctrica está concebida para iluminar directamente el área de alcance de la herramienta y no para iluminar las habitaciones de una casa.

Componentes principales

La numeración de los componentes está referida a la imagen de la herramienta eléctrica en la página ilustrada.

- 1 Interruptor de conexión/desconexión
- 2 Rueda de ajuste para preselección del nº de oscilaciones
- 3 Rejillas de refrigeración
- 4 Alojamiento del útil
- 5 Hoja de sierra de inmersión*
- 6 Tornillo de sujeción (GOP 30-28)
- 7 Llave macho hexagonal (GOP 30-28)
- 8 Dispositivo de aspiración de polvo*
- 9 Placa lijadora*
- 10 Hoja lijadora*
- 11 Empuñadura (zona de agarre aislada)
- 12 Palanca SDS para extracción del útil (GOP 40-30/GOP 55-36)
- 13 Luz de trabajo (GOP 40-30)
- 14 Palanca de sujeción del tope de profundidad*
- 15 Tope de profundidad*
- 16 Palanca de fijación de la aspiración de polvo*
- 17 Boquilla de aspiración*
- 18 Acoplamiento para herramientas*
- 19 Manguera de aspiración*

*Los accesorios descritos e ilustrados no corresponden al material que se adjunta de serie. La gama completa de accesorios opcionales se detalla en nuestro programa de accesorios.

Datos técnicos

Multi-Cutter		GOP 30-28	GOP 40-30	GOP 55-36
Nº de artículo		3 601 237 0..	3 601 B31 0..	3 601 B31 1..
Preselección del nº de oscilaciones		●	●	●
Potencia absorbida nominal	W	300	400	550
Revoluciones en vacío n ₀	min ⁻¹	8000–20000	8000–20000	8000–20000
Ángulo de oscilación izquierda/derecha	°	1,4	1,5	1,8
Peso según EPTA-Procedure 01:2014	kg	1,5	1,5	1,6
Clase de protección		□/II	□/II	□/II

Estos datos son válidos para una tensión nominal de [U] 230 V. Los valores pueden variar para otras tensiones y en ejecuciones específicas para ciertos países.

Información sobre ruidos y vibraciones

		GOP 30-28	GOP 40-30	GOP 55-36
Valores de emisión de ruidos determinados según EN 60745-2-4.				
El nivel de presión sonora típico del aparato, determinado con un filtro A, asciende a				
Nivel de presión sonora	dB(A)	81	80	81
Nivel de potencia acústica	dB(A)	92	91	92
Tolerancia K	dB	3	3	3
¡Utilizar protectores auditivos!				
Nivel total de vibraciones a_h (suma vectorial de tres direcciones) y tolerancia K determinados según EN 60745-2-4:				
Amolado:				
a_h	m/s^2	2	3	3,5
K	m/s^2	1,5	1,5	1,5
Serrado con hoja de sierra de inmersión:				
a_h	m/s^2	10	11	10,5
K	m/s^2	1,5	1,5	1,5
Serrado con hoja de sierra de segmentos:				
a_h	m/s^2	6,5	6,5	6,5
K	m/s^2	1,5	1,5	1,5
Rascado:				
a_h	m/s^2	4,5	6,0	6,5
K	m/s^2	1,5	1,5	1,5

El nivel de vibraciones indicado en estas instrucciones ha sido determinado según el procedimiento de medición fijado en la norma EN 60745 y puede servir como base de comparación con otras herramientas eléctricas. También es adecuado para estimar provisionalmente la sollicitación experimentada por las vibraciones.

El nivel de vibraciones indicado ha sido determinado para las aplicaciones principales de la herramienta eléctrica. Por ello, el nivel de vibraciones puede ser diferente si la herramienta eléctrica se utiliza para otras aplicaciones, con accesorios diferentes, con útiles divergentes, o si el mantenimiento de la misma fuese deficiente. Ello puede suponer un aumento drástico de la sollicitación por vibraciones durante el tiempo total de trabajo.



Para determinar con exactitud la sollicitación experimentada por las vibraciones, es necesario considerar también aquellos tiempos en los que el aparato esté desconectado, o bien, esté en funcionamiento, pero sin ser utilizado realmente. Ello puede suponer una disminución drástica de la sollicitación por vibraciones durante el tiempo total de trabajo.

Fije unas medidas de seguridad adicionales para proteger al usuario de los efectos por vibraciones, como por ejemplo: Mantenimiento de la herramienta eléctrica y de los útiles, conservar calientes las manos, organización de las secuencias de trabajo.

Montaje**Cambio de útil**

- ▶ **Antes de cualquier manipulación en la herramienta eléctrica, sacar el enchufe de red de la toma de corriente.**
- ▶ **Utilice unos guantes de protección al cambiar de útil.** Podría accidentarse en caso de tocar los útiles.



Selección del útil



Útil		GOP 30-28	GOP 55-36
		GOP 40-30	
STARLOCK		✓	✓
STARLOCK PLUS		✓	✓
STARLOCK MAX		✗	✓

38 | Español

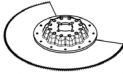
Selección del útil

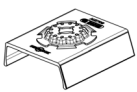
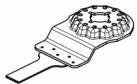
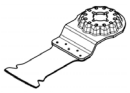
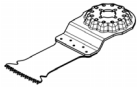
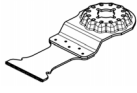
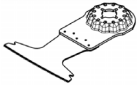
En la tabla siguiente se muestran algunos de los útiles a título de ejemplo. Una variedad de útiles adicionales los encontrará en el amplio programa de accesorios Bosch.

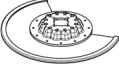
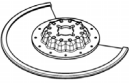
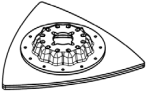
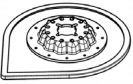
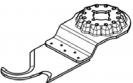
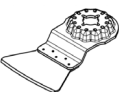
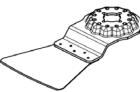
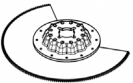
Útil	Material	Aplicación
 Segmento de serrar bimetalico	Materiales de madera, Plástico, Metales no féreos	Cortes de división y de inmersión; también para serrar cerca de los bordes, en esquinas y en puntos de difícil acceso; ejemplo: para recortar molduras o marcos de la puerta ya instalados, cortes de inmersión para ajustar tarimas
 Placa lijadora para hojas lijadoras de la serie Delta 93 mm	Dependiente de la hoja lijadora empleada	Para el lijado superficial de bordes, esquinas, o en áreas de difícil acceso; según la hoja lijadora utilizada para lijar, p. ej., madera, pintura, barniz o piedra Vellones para limpiar y para la estructuración de madera, eliminar el óxido de metal y para lijar pinturas, fieltro para el prepulido
 Amoladora perfilada	Madera, Tubos/Perfiles, Pintura, Lacas, Aparejos, Metal	Amolado de perfiles confortable y eficiente hasta un diámetro de 55 mm; hojas lijadoras rojas para el lijado de madera, tubos/perfiles, pinturas, aparejo y metal
 Hoja de sierra de inmersión, bimetalica, para madera y metal	madera blanda, plásticos blandos, cartón enyesado, perfiles de aluminio y metales no féreos de lámina delgada, chapas delgadas, clavos y tornillos no templados	Pequeños cortes de separación e inmersión; ejemplo: cortar aberturas para cajas de enchufe, separar aristas de superficie tubos de cobre, cortes de inmersión en paneles de cartón enyesado Trabajos de adaptación filigrana en madera; ejemplo: reaserrar aberturas para cerraduras y herrajes
 Hoja de sierra de inmersión HCS para madera	Materiales de madera, plásticos blandos	Cortes de división y cortes profundos de inmersión; también para serrar cerca de los bordes, en esquinas y en puntos de difícil acceso; ejemplo: recorte de una ventana estrecha en madera maciza para el montaje de una rejilla de ventilación
 Hoja bimetalica de sierra de inmersión para madera dura	madera dura, placas recubiertas	Cortes de inmersión en placas recubiertas o madera dura; ejemplo: montaje de ventanillas de techo
 Hoja de sierra de inmersión de metal duro (HM) para metal	Metal, materiales fuertemente abrasivos, fibra de vidrio, cartón enyesado, placas de fibras aglomeradas con cemento	Cortes de inmersión en materiales fuertemente abrasivos metal; ejemplo: corte de cubiertas frontales de cocinas, corte simple a través de tornillos templados, clavos y acero inoxidable
 Hoja de sierra de inmersión, bimetalica, para madera y metal	madera blanda, madera dura, placas enchapadas, placas cubiertas con plástico, clavos y tornillos no templados	Cortes de inmersión en placas recubiertas o madera dura; ejemplo: acortar cercos de puertas, recortes para una bandeja

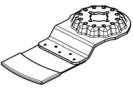
Útil	Material	Aplicación
 Segmento de serrar HM (metal duro)	fugas de cemento, azulejos blandos, plásticos reforzados con fibra de vidrio, hormigón celular	Cortar y dividir cerca de bordes, esquinas y áreas de acceso difícil; ejemplo: vaciado de juntas en azulejos para pared para saneamiento de las mismas; recortes interiores en azulejos, placas de escayola o plásticos
 Hoja de sierra de segmentos estriados de diamante	fugas de cemento, azulejos blandos, resina epoxi, plásticos reforzados con fibra de vidrio	Fresado preciso y separación de material de azulejos/fugas, resinas epoxi y plásticos reforzados con fibra de vidrio; ejemplo: corte de pequeños recortes en azulejos blandos y aberturas en plásticos reforzados con fibra de vidrio
 Placa delta estriada HM	mortero, restos de hormigón, Madera, materiales abrasivos	Raspado y amolado sobre base dura; ejemplo: eliminar mortero o pegamento de azulejos (p. ej. al sustituir azulejos dañados), eliminar restos de pegamento de alfombra
 Eliminador de mortero estriado de metal duro (HM)	mortero, Fugas, resina epoxi, plásticos reforzados con fibra de vidrio, materiales abrasivos	Fresado y separación de material de fugas y azulejos así como raspado y amolado sobre base dura; ejemplo: eliminar pegamento de azulejos y mortero de fugas
 Multicuchilla HCS	Cartón alquitranado para tejados, Alfombras, Césped sintético, Cartón, Piso de PVC	Corte rápido y preciso de material blando y materiales flexibles abrasivos; ejemplo: corte de alfombras, cartón, pisos de PVC, cartón de techo, etc.
 Rascador rígido	Alfombras, mortero, Hormigón, Pegamento de azulejos	Rascado sobre base dura; ejemplo: eliminación de mortero, pegamento de azulejos, restos de pegamento de hormigón y alfombra
 Rascador flexible	Pegamento de alfombra, Restos de pintura, Silicona	Rascado flexible sobre base blanda; ejemplo: eliminación de fugas de silicona, restos de pegamento de alfombra y pintura
 Cuchilla segmentada bimetallica de filo ondulado	Material de aislamiento, Placas aislantes, Placas de piso, Placas insonorizantes de pasos, Cartón, Alfombras, Goma, Cuero	Corte preciso de materiales blandos; ejemplo: recortar placas aislantes, cortes a ras de superficie de material aislante sobresaliente
 Dedo lijador estriado de metal duro (HM)	Madera, Pintura	Lijado de madera o pinturas en lugares difícilmente accesibles sin papel de lijar; ejemplo: lijado de pintura entre láminas de postigos, lijado de pisos de madera en esquinas
 Hoja estriada de sierra de inmersión de metal duro (HM)	fibra de vidrio, mortero, Madera	Cortes de inmersión en materiales fuertemente abrasivos; ejemplo: fresado de azulejos de mosaico delgados

40 | Español

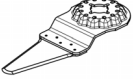
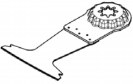
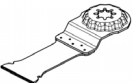
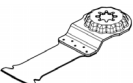
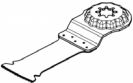
Útil	Material	Aplicación
 Cortador universal de fugas HCS	Fugas de dilatación, Masilla de ventanas, Materiales aislantes (lana mineral)	Corte y separación de materiales blandos; ejemplo: corte de fugas de dilatación de silicona o masilla de ventanas
 Hoja de sierra de inmersión, bimetalica, para madera y metal	madera blanda, madera dura, placas enchapadas, placas cubiertas con plástico, clavos y tornillos no templados	Cortes de inmersión rápidos y profundos en madera y metal; ejemplo: corte rápido de madera con clavos, cortes de inmersión profundos en placas recubiertas y corte preciso de cercos de puertas
 Hoja de sierra de inmersión de metal duro (HM) para metal	Acero inoxidable (Inox), Tornillos y clavos, resina epoxi, plásticos reforzados con fibra de vidrio, fibra de vidrio, cartón enyesado, hormigón celular	Cortes de inmersión rápidos y profundos en materiales fuertemente abrasivos o metal; ejemplo: corte rápido de cubiertas frontales de cocinas, corte simple a través de tornillos templados, clavos y acero inoxidable
 Hoja de sierra de inmersión, bimetalica, para madera y metal	Madera, materiales abrasivos de madera, plásticos, clavos y tornillos templados, tubos no férreos	Cortes de inmersión rápidos y profundos en madera, materiales abrasivos de madera y plásticos; ejemplo: separación rápida de tubos no férreos y perfiles de dimensiones más pequeñas, corte simple de clavos no templados, tornillos y perfiles de acero de dimensiones más pequeñas
 Hoja de sierra de inmersión HCS para madera	madera blanda, Tacos, Espigas, Elementos de muebles	Cortes de separación e inmersión rápidos y profundos; también para serrar cerca del borde de esquinas y zonas difícilmente accesibles; ejemplo: corte de inmersión profundo en madera blanda para el montaje de una rejilla de ventilación

Montaje/cambio del útil (GOP 30-28)

Si procede, retire primero el útil que esté montado.

Para desmontar el útil, afloje el tornillo **6** con la llave macho hexagonal **7** y retire entonces el útil.

Coloque el útil deseado (p. ej. la hoja de sierra de inmersión **5**) en el portaútiles **4**, de manera que mire hacia abajo la parte acodada (ver figura en página ilustrada, la inscripción del útil deberá ser legible desde arriba).

Gire el útil a una posición apropiada para el trabajo a realizar, cuidando que éste encaste en los resaltes del portaútiles **4**. Es posible realizar el montaje en doce posiciones diferentes desplazadas 30° entre sí.

Sujete el útil con el tornillo **6**. Apriete el tornillo con la llave macho hexagonal **7** de manera que la arandela cónica asiente plana contra el útil.

► **Controle la sujeción firme del útil.** Los útiles sujetos de forma incorrecta o insegura pueden aflojarse durante el trabajo y accidentarle.

Montaje/cambio del útil (GOP 40-30/GOP 55-36)

Si procede, retire primero el útil que esté montado.

Para ello, abra la palanca SDS **12** hasta el tope. El útil sale lanzado.

Coloque el útil deseado (p. ej. la hoja de sierra de inmersión **5**) en el portaútiles **4**, de manera que mire hacia abajo la parte acodada (ver figura en página ilustrada, la inscripción del útil deberá ser legible desde arriba).

Coloque la herramienta de aplicación en una posición cómoda para el trabajo que corresponda. Hay doce posiciones posibles con una separación de 30°.

Fije la herramienta de inserción en la posición deseada sobre las mordazas de sujeción del portaherramientas presionándola hasta que se bloquee automáticamente.

► **Controle la sujeción firme del útil.** Los útiles sujetos de forma incorrecta o insegura pueden aflojarse durante el trabajo y accidentarle.

Montaje y ajuste del tope de profundidad

El tope de profundidad **15** se puede utilizar en el trabajo con hojas de sierra segmentada y de inmersión.

Si procede, retire primero el útil que esté montado.

Coloque el tope de profundidad **15** sobre el cuello de sujeción de la herramienta eléctrica en la posición de trabajo deseada deslizándolo hasta el tope situado más allá del portaherramientas **4**. Permita que el tope de profundidad se encaje. Hay doce posiciones posibles con una separación de 30°.

Ajuste la profundidad de trabajo deseada. Cierre la palanca de sujeción **14** del tope de profundidad presionándola para fijar el tope.

Cambio y montaje de la hoja lijadora en la placa lijadora



La placa lijadora **9** va recubierta con un tejido de cardillo (Velcro) que permite sujetar de forma rápida y sencilla las hojas lijadoras con cierre de cardillo.

Antes de montar la hoja lijadora **10** sacuda el tejido de cardillo (Velcro) de la placa lijadora **9** para conseguir una buena adherencia.

Coloque la hoja lijadora **10** enrasada con uno de los lados de la placa lijadora **9**, y presione entonces firmemente la hoja lijadora contra la placa lijadora.

Selección de la hoja lijadora

De acuerdo al material a trabajar y al arranque de material deseado puede seleccionarse entre diversas hojas lijadoras:

Hoja lijadora	Material	Aplicación	Grano	
best  Wood	– Todo tipo de maderas (p. ej. madera dura, madera blanda, tableros de aglomerado, tableros de construcción)	Para el lijado previo p. ej. de vigas y tablas en bruto, sin cepillar	Basto	40 60
		Para planificar e igualar pequeñas irregularidades	Mediana	80 100 120
	– Materiales metálicos	Para el acabado y lijado fino de madera	Fino	180 240 320 400
best  Paint	– Pintura – Barniz – Sellador – Emplastecido	Para decapar pintura	Basto	40 60
		Para lijar la primera mano de pintura (p. ej. para eliminar pinceladas, gotas e irregularidades)	Mediana	80 100 120
		Para el lijado final de imprimaciones antes de pintar	Fino	180 240 320 400

Aspiración de polvo y virutas

- ▶ El polvo de ciertos materiales como, pinturas que contengan plomo, ciertos tipos de madera y algunos minerales y metales, puede ser nocivo para la salud. El contacto y la inspiración de estos polvos pueden provocar en el usuario o en las personas circundantes reacciones alérgicas y/o enfermedades respiratorias. Ciertos polvos como los de roble, encina y haya son considerados como cancerígenos, especialmente en combinación con los aditivos para el tratamiento de la madera (cromatos, conservantes de la madera). Los materiales que contengan amianto solamente deberán ser procesados por especialistas.
 - A ser posible utilice un equipo para aspiración de polvo apropiado para el material a trabajar.
 - Observe que esté bien ventilado el puesto de trabajo.
 - Se recomienda una mascarilla protectora con un filtro de la clase P2.

Para que la eficacia en la aspiración de polvo sea óptima, cuide que las perforaciones en la hoja lijadora coincidan con los taladros en la placa lijadora.

Para desprender la hoja lijadora **10** de la placa lijadora **9** sujétela por una de sus esquinas y tire de ella.

Ud. puede utilizar todas las hojas lijadoras y vellones de pulido y limpieza de la serie Delta 93 mm pertenecientes al programa de accesorios Bosch.

Los accesorios como el vellón o el fieltro para pulir se fijan de igual manera sobre la placa lijadora.

Observe las prescripciones vigentes en su país sobre los materiales a trabajar.

- ▶ **Evite acumulaciones de polvo en el puesto de trabajo.** Los materiales en polvo se pueden inflamar fácilmente.

Conexión del equipo para aspiración de polvo (ver figura A)

El dispositivo de aspiración de polvo **8** ha sido diseñado para ser utilizado exclusivamente con la placa lijadora **9**, ya que su efecto es nulo con los demás útiles.

Al lijar, conecte siempre un equipo para aspiración de polvo. Para poder montar el dispositivo de aspiración de polvo **8** (accesorio opcional) es necesario desmontar primero el útil y el tope de profundidad **15**.

Desplace la aspiración de polvo **8** sobre el cuello de fijación de la herramienta eléctrica hasta el tope situado más allá del portaherramientas **4**. Gírela a la posición deseada. Cierre la palanca de fijación **16** presionándola para fijar la aspiración de polvo.

42 | Español

Inserte el manguito del útil **18** de la manguera de aspiración **19** en el racor de aspiración **17**. Conecte la manguera de aspiración **19** a un aspirador (accesorio). Encontrará un resumen de las conexiones a distintos aspiradores en el lado plegable.

El aspirador debe ser adecuado para el material a trabajar. Para aspirar polvo especialmente nocivo para la salud, cancerígeno, o polvo seco utilice un aspirador especial.

Operación

- ▶ **¡Observe la tensión de red! La tensión de alimentación deberá coincidir con las indicaciones en la placa de características de la herramienta eléctrica. Las herramientas eléctricas marcadas con 230 V pueden funcionar también a 220 V.**

Puesta en marcha

Conexión/desconexión

Para la **conexión** de la herramienta eléctrica, empuje hacia delante el interruptor de conexión/desconexión **1** de manera que aparezca "I" en el interruptor.

Para la **desconexión** de la herramienta eléctrica, empuje hacia atrás el interruptor de conexión/desconexión **1** de manera que aparezca "O" en el interruptor.

Para ahorrar energía, solamente conecte la herramienta eléctrica cuando vaya a utilizarla.

GOP 40-30: La lámpara de trabajo mejora las condiciones de visibilidad en la zona de trabajo inmediata. Ésta se conecta y desconecta automáticamente con la herramienta eléctrica.

- ▶ **No mire directamente hacia la luz de trabajo, ya que ello puede deslumbrarle.**

Preselección del nº de oscilaciones

Con la rueda de ajuste **2** puede preseleccionarse el nº de oscilaciones, incluso con el aparato en marcha.

El nº de oscilaciones requerido depende del material y condiciones de trabajo y se recomienda por ello determinarlo probando.

Instrucciones para la operación

- ▶ **Antes de cualquier manipulación en la herramienta eléctrica, sacar el enchufe de red de la toma de corriente.**
- ▶ **Antes de depositarla, espere a que la herramienta eléctrica se haya detenido completamente.**

Observación: No cubra las rejillas de refrigeración **3** de la herramienta eléctrica al trabajar, ya que ello mermaría la vida útil de la herramienta eléctrica.

Principio de funcionamiento

Mediante el accionamiento oscilante, la herramienta de aplicación se mueve hacia los lados hasta 20 000 veces por minuto. Esta función permite conseguir un trabajo preciso en lugares estrechos.



Trabaje ejerciendo una presión reducida uniforme para lograr un buen rendimiento en el trabajo y evitar que se bloquee el útil.



Guíe la herramienta eléctrica con movimiento de vaivén al trabajar para evitar que se sobrecaliente o bloquee el útil.

Serrado

- ▶ **Solamente utilice hojas de sierra sin dañar y en perfecto estado.** Las hojas de sierra deformadas o melladas pueden romperse, mermar la calidad de corte, o provocar un retroceso brusco del aparato.
- ▶ **Al serrar materiales de construcción ligeros atenerse a las prescripciones legales y a las recomendaciones del fabricante del material.**
- ▶ **¡El procedimiento de serrado por inmersión solamente deberá emplearse al trabajar materiales blandos como la madera, placas de pladur, etc.!**

Antes de serrar madera, tablas de aglomerado de madera, materiales de construcción, etc., con hojas de sierra HCS, inspeccionar si existen en ellos cuerpos extraños como clavos, tornillos o similares y, en caso afirmativo, retirarlos, o emplear en su lugar hojas de sierra bimetálicas.

División

Observación: Al dividir azulejos para paredes considere que los útiles se desgastan fuertemente en caso de un uso prolongado.

Lijado

El rendimiento en el arranque de material y la calidad de la superficie obtenidos vienen determinados esencialmente por la hoja lijadora empleada, el nº de oscilaciones preseleccionado, y por la presión de aplicación ejercida.

Únicamente unas hojas lijadoras en buenas condiciones permiten conseguir un buen rendimiento en el arranque de material además de cuidar la herramienta eléctrica.

Preste atención a ejercer una presión de aplicación uniforme para prolongar la vida útil de las hojas lijadoras.

Una presión de aplicación excesiva no supone un mayor rendimiento en el arranque de material, sino un mayor desgaste de la herramienta eléctrica y hoja lijadora.

Para lijar con exactitud esquinas, bordes y en lugares de difícil acceso puede trabajarse también con la punta o uno de los bordes de la placa lijadora.

Al lijar solamente con la punta de la hoja lijadora puede que ésta se caliente excesivamente. Reduzca el nº de oscilaciones, la presión de aplicación, y deje que se enfríe la hoja lijadora con regularidad.

No emplee una hoja lijadora con la que se ha trabajado metal para lijar otros tipos de material.

Solamente utilice accesorios para lijar originales Bosch.

Al lijar, conecte siempre un equipo para aspiración de polvo.

Rascado

Ajuste una frecuencia de oscilación elevada al realizar este tipo de trabajo.

Trabaje sobre una base blanda (p.ej. madera) manteniendo un ángulo de ataque agudo y ejerciendo una presión de aplicación reducida. De lo contrario puede que la espátula alcance a dañar la base.

Mantenimiento y servicio**Mantenimiento y limpieza**

- ▶ **Antes de cualquier manipulación en la herramienta eléctrica, sacar el enchufe de red de la toma de corriente.**
- ▶ **Mantenga limpia la herramienta eléctrica y las rejillas de refrigeración para trabajar con eficacia y seguridad.**

Limpie con regularidad con un cepillo de alambre los útiles estriados (accesorios especiales).

La sustitución de un cable de conexión deteriorado deberá ser realizada por Bosch o por un servicio técnico autorizado para herramientas eléctricas Bosch con el fin de garantizar la seguridad del aparato.

Servicio técnico y atención al cliente

El servicio técnico le asesorará en las consultas que pueda Ud. tener sobre la reparación y mantenimiento de su producto, así como sobre piezas de recambio. Los dibujos de despiece e informaciones sobre las piezas de recambio los podrá obtener también en internet bajo:

www.bosch-pt.com

Nuestro equipo de asesores técnicos le orientará gustosamente en cuanto a la adquisición, aplicación y ajuste de los productos y accesorios.

Para cualquier consulta o pedido de piezas de repuesto es imprescindible indicar el nº de artículo de 10 dígitos que figura en la placa de características del producto.

España

Robert Bosch España S.L.U.

Departamento de ventas Herramientas Eléctricas
C/Hermanos García Noblejas, 19
28037 Madrid

Para efectuar su pedido online de recambios o pedir la recogida para la reparación de su máquina, entre en la página www.herramientasbosch.net.

Tel. Asesoramiento al cliente: 902 531 553

Fax: 902 531554

Venezuela

Robert Bosch S.A.

Final Calle Vargas. Edf. Centro Berimer P.B.
Boleita Norte
Caracas 107

Tel.: (0212) 2074511

México

Robert Bosch S. de R.L. de C.V.

Calle Robert Bosch No. 405 C.P. 50071
Zona Industrial, Toluca - Estado de México
Tel. Interior: (01) 800 6271286
Tel. D.F.: 52843062

E-Mail: arturo.fernandez@mx.bosch.com

Argentina

Robert Bosch Argentina S.A.

Av. Córdoba 5160
C1414BAW Ciudad Autónoma de Buenos Aires
Atención al Cliente
Tel.: (0810) 5552020

E-Mail: herramientas.bosch@ar.bosch.com

Perú

Robert Bosch S.A.C.

Av. Primavera 781, Urb. Chacarilla, San Borja (Edificio Aldo)
Buzón Postal Lima 41 - Lima
Tel.: (01) 2190332

Chile

Robert Bosch S.A.

Calle El Cacique
0258 Providencia - Santiago
Tel.: (02) 2405 5500

Ecuador

Robert Bosch Sociedad Anonima Ecuabosch

Av. Las Monjas nº 10 y Carlos J. Arosamena
Guayaquil - Ecuador
Tel. (04) 220 4000

Email: atencion.cliente@ec.bosch.com

Eliminación

Recomendamos que las herramientas eléctricas, accesorios y embalajes sean sometidos a un proceso de recuperación que respete el medio ambiente.

¡No arroje las herramientas eléctricas a la basura!

Sólo para los países de la UE:

Conforme a la Directiva Europea 2012/19/UE sobre aparatos eléctricos y electrónicos inservibles, tras su transposición en ley nacional, deberán acumularse por separado las herramientas eléctricas para ser sometidas a un reciclaje ecológico.

Reservado el derecho de modificación.

El símbolo es solamente válido, si también se encuentra sobre la placa de características del producto/fabricado.

Português

Indicações de segurança

Indicações gerais de advertência para ferramentas elétricas

⚠ ATENÇÃO Devem ser lidas todas as indicações de advertência e todas as instruções.

O desrespeito das advertências e instruções apresentadas abaixo pode causar choque elétrico, incêndio e/ou graves lesões.

Guarde bem todas as advertências e instruções para futura referência.

O termo “Ferramenta elétrica” utilizado a seguir nas indicações de advertência, refere-se a ferramentas elétricas operadas com corrente de rede (com cabo de rede) e a ferramentas elétricas operadas com acumulador (sem cabo de rede).

Segurança da área de trabalho

- ▶ **Mantenha a sua área de trabalho sempre limpa e bem iluminada.** Desordem ou áreas de trabalho insuficientemente iluminadas podem levar a acidentes.
- ▶ **Não trabalhar com a ferramenta elétrica em áreas com risco de explosão, nas quais se encontrem líquidos, gases ou pós inflamáveis.** Ferramentas elétricas produzem faíscas, que podem inflamar pós ou vapores.
- ▶ **Manter crianças e outras pessoas afastadas da ferramenta elétrica durante a utilização.** No caso de distração é possível que perca o controlo sobre o aparelho.

Segurança elétrica

- ▶ **A ficha de conexão da ferramenta elétrica deve caber na tomada. A ficha não deve ser modificada de maneira alguma. Não utilizar uma ficha de adaptação junto com ferramentas elétricas protegidas por ligação à terra.** Fichas não modificadas e tomadas apropriadas reduzem o risco de um choque elétrico.
- ▶ **Evitar que o corpo possa entrar em contacto com superfícies ligadas à terra, como tubos, aquecimentos, fogões e frigoríficos.** Há um risco elevado devido a choque elétrico, se o corpo estiver ligado à terra.
- ▶ **Manter o aparelho afastado de chuva ou humidade.** A infiltração de água numa ferramenta elétrica aumenta o risco de choque elétrico.
- ▶ **Não deverá utilizar o cabo para outras finalidades. Jamais utilizar o cabo para transportar a ferramenta elétrica, para pendurá-la, nem para puxar a ficha da tomada. Manter o cabo afastado de calor, óleo, cantos afiados ou partes do aparelho em movimento.** Cabos danificados ou emaranhados aumentam o risco de um choque elétrico.
- ▶ **Se trabalhar com uma ferramenta elétrica ao ar livre, só deverá utilizar cabos de extensão apropriados para áreas exteriores.** A utilização de um cabo de extensão apropriado para áreas exteriores reduz o risco de um choque elétrico.

- ▶ **Se não for possível evitar o funcionamento da ferramenta elétrica em áreas húmidas, deverá ser utilizado um disjuntor de corrente de avaria.** A utilização de um disjuntor de corrente de avaria reduz o risco de um choque elétrico.

Segurança de pessoas

- ▶ **Esteja atento, observe o que está a fazer e tenha prudência ao trabalhar com a ferramenta elétrica. Não utilizar uma ferramenta elétrica quando estiver fatigado ou sob a influência de drogas, álcool ou medicamentos.** Um momento de descuido ao utilizar a ferramenta elétrica, pode levar a lesões graves.
- ▶ **Utilizar equipamento de proteção pessoal e sempre óculos de proteção.** A utilização de equipamento de proteção pessoal, como máscara de proteção contra pó, sapatos de segurança antiderrapantes, capacete de segurança ou proteção auricular, de acordo com o tipo e aplicação da ferramenta elétrica, reduz o risco de lesões.
- ▶ **Evitar uma colocação em funcionamento involuntária. Assegure-se de que a ferramenta elétrica esteja desligada, antes de conectá-la à alimentação de rede e/ou ao acumulador, antes de levantá-la ou de transportá-la.** Se tiver o dedo no interruptor ao transportar a ferramenta elétrica ou se o aparelho for conectado à alimentação de rede enquanto estiver ligado, poderão ocorrer acidentes.
- ▶ **Remover ferramentas de ajuste ou chaves de boca antes de ligar a ferramenta elétrica.** Uma ferramenta ou chave que se encontre numa parte do aparelho em movimento pode levar a lesões.
- ▶ **Evite uma posição anormal. Mantenha uma posição firme e mantenha sempre o equilíbrio.** Desta forma é mais fácil controlar a ferramenta elétrica em situações inesperadas.
- ▶ **Usar roupa apropriada. Não usar roupa larga nem joias. Mantenha os cabelos, roupas e luvas afastadas de partes em movimento.** Roupas frouxas, cabelos longos ou joias podem ser agarrados por peças em movimento.
- ▶ **Se for possível montar dispositivos de aspiração ou de recolha, assegure-se de que estejam conectados e utilizados corretamente.** A utilização de uma aspiração de pó pode reduzir o perigo devido ao pó.

Utilização e manuseio cuidadoso de ferramentas elétricas

- ▶ **Não sobrecarregue o aparelho. Utilize a ferramenta elétrica apropriada para o seu trabalho.** É melhor e mais seguro trabalhar com a ferramenta elétrica apropriada na área de potência indicada.
- ▶ **Não utilizar uma ferramenta elétrica com interruptor defeituoso.** Uma ferramenta elétrica que não pode mais ser ligada nem desligada, é perigosa e deve ser reparada.
- ▶ **Puxar a ficha da tomada e/ou remover o acumulador antes de executar ajustes no aparelho, de substituir acessórios ou de guardar o aparelho.** Esta medida de segurança evita o arranque involuntário da ferramenta elétrica.

- ▶ **Guardar ferramentas elétricas não utilizadas fora do alcance de crianças. Não permita que pessoas que não estejam familiarizadas com o aparelho ou que não tenham lido estas instruções, utilizem o aparelho.** Ferramentas elétricas são perigosas se forem utilizadas por pessoas inespertas.
- ▶ **Tratar a ferramenta elétrica com cuidado. Controlar se as partes móveis do aparelho funcionam perfeitamente e não emperram, e se há peças quebradas ou danificadas que possam prejudicar o funcionamento da ferramenta elétrica. Permitir que peças danificadas sejam reparadas antes da utilização.** Muitos acidentes têm como causa, a manutenção insuficiente de ferramentas elétricas.
- ▶ **Manter as ferramentas de corte afiadas e limpas.** Ferramentas de corte cuidadosamente tratadas e com cantos de corte afiados emperram com menos frequência e podem ser conduzidas com maior facilidade.
- ▶ **Utilizar a ferramenta elétrica, acessórios, ferramentas de aplicação, etc. conforme estas instruções. Considerar as condições de trabalho e a tarefa a ser executada.** A utilização de ferramentas elétricas para outras tarefas a não ser as aplicações previstas, pode levar a situações perigosas.

Serviço

- ▶ **Só permita que o seu aparelho seja reparado por pessoal especializado e qualificado e só com peças de reposição originais.** Desta forma é assegurado o funcionamento seguro do aparelho.

Indicações de segurança para o Multi-Cutter

- ▶ **Ao executar trabalhos durante os quais podem ser atingidos cabos elétricos ou o próprio cabo de rede só deverá segurar o aparelho pelas superfícies de punho isoladas.** O contacto com um cabo sob tensão também pode colocar sob tensão as peças metálicas do aparelho e levar a um choque elétrico.
- ▶ **Apenas utilizar a ferramenta elétrica para o corte a seco.** A infiltração de água num aparelho elétrico aumenta o risco de choque elétrico.
- ▶ **Atenção, perigo de incêndio! Evitar um sobreaquecimento do material a ser lixado e da lixadeira. Sempre esvaziar o recipiente de pó antes das pausas de trabalho.** Sob condições desfavoráveis é possível que a amoladora no saco de pó, no microfiltro, no saco de papel (ou no saco de filtro ou no filtro do aspirador de pó) seja inflamada automaticamente, como voo de faúlhas ao lixar metais. É especialmente perigoso, se o pó de lixar estiver misturado com restos de verniz, poliuretano ou outros produtos químicos e o material de lixar tornar-se quente após um período de trabalho prolongado.
- ▶ **Manter as mãos afastadas da área de serrar. Não tocar na peça a ser trabalhada pelo lado de baixo.** Há perigo de lesões no caso de contacto com a lâmina de serra.
- ▶ **Utilizar detetores apropriados, para encontrar cabos escondidos, ou consulte a companhia elétrica local.** O contacto com cabos elétricos pode provocar fogo e cho-

ques elétricos. Danos em tubos de gás podem levar à explosão. A penetração num cano de água causa danos materiais ou pode provocar um choque elétrico.

- ▶ **Segurar a ferramenta elétrica firmemente com ambas as mãos durante o trabalho e manter uma posição firme.** A ferramenta elétrica é conduzida com segurança com ambas as mãos.
- ▶ **Fixar a peça a ser trabalhada.** Uma peça a ser trabalhada fixa com dispositivos de aperto ou com torno de bancada está mais firme do que segurada com a mão.
- ▶ **Usar luvas de proteção ao substituir as ferramentas de trabalho.** As ferramentas de trabalho tornam-se quentes após uma utilização prolongada.
- ▶ **Não raspar materiais húmidos (p. ex. tapetes de parede) e nem sobre uma superfície húmida.** A infiltração de água numa ferramenta elétrica aumenta o risco de choque elétrico.
- ▶ **A superfície a ser trabalhada não deve ser tratada com líquidos que contêm solventes.** Devido ao aquecimento das substâncias durante o processo de raspar, podem ser produzidos vapores venenosos.
- ▶ **Tenha cuidado especial no manuseio do raspador.** A ferramenta é bem afiada e há perigo de lesões.

Descrição do produto e da potência



Devem ser lidas todas as indicações de advertência e todas as instruções. O desrespeito das advertências e instruções apresentadas abaixo pode causar choque elétrico, incêndio e/ou graves lesões.

Abrir a página basculante contendo a apresentação do aparelho, e deixar esta página aberta enquanto estiver lendo a instrução de serviço.

Utilização conforme as disposições

GOP 30-28/GOP 40-30/GOP 55-36

A ferramenta elétrica é determinada para serrar e cortar materiais de madeira, plástico, gesso, metais não-ferrosos e elementos de fixação (p. ex. pregos e grampos não temperados). Ela é especialmente apropriada para trabalhar em ladrilhos macios e para lixar e raspar pequenas superfícies a seco. Ela é especialmente apropriada para trabalhos próximos de bordas e para cortes face a face. A ferramenta elétrica só deve ser operada com acessórios Bosch.

GOP 40-30

A luz desta ferramenta elétrica serve para iluminar a área de trabalho direta da ferramenta elétrica e não é adequada para a iluminação ambiente no âmbito doméstico.

Componentes ilustrados

A numeração dos componentes ilustrados refere-se à apresentação da ferramenta elétrica na página de esquemas.

- 1 Interruptor de ligar-desligar
- 2 Roda de ajuste para a pré-seleção do número de oscilações

46 | Português

- | | |
|--|---|
| <ul style="list-style-type: none"> 3 Aberturas de ventilação 4 Fixação da ferramenta 5 Lâmina de serrar por imersão* 6 Parafuso de aperto (GOP 30-28) 7 Chave de sextavado interno (GOP 30-28) 8 Dispositivo de aspiração de pó* 9 Placa de lixar* 10 Folha de lixar* 11 Punho (superfície isolada) 12 Alavanca SDS para destravamento da ferramenta (GOP 40-30/GOP 55-36) | <ul style="list-style-type: none"> 13 Luz de trabalho (GOP 40-30) 14 Alavanca tensora do batente de profundidade* 15 Esbarro de profundidade* 16 Alavanca tensora da aspiração de pó* 17 Bocais de aspiração* 18 Luva da ferramenta* 19 Mangueira de aspiração* <p>*Acessórios apresentados ou descritos não pertencem ao volume de fornecimento padrão. Todos os acessórios encontram-se no nosso programa de acessórios.</p> |
|--|---|

Dados técnicos

Multi-Cutter		GOP 30-28	GOP 40-30	GOP 55-36
N.º do produto		3 601 237 0..	3 601 B31 0..	3 601 B31 1..
Pré-seleção do número de oscilações		●	●	●
Potência nominal consumida	W	300	400	550
Número de rotações em vazio n_0	min ⁻¹	8000–20000	8000–20000	8000–20000
Ângulo de oscilações esquerda/direita	°	1,4	1,5	1,8
Peso conforme EPTA-Procedure 01:2014	kg	1,5	1,5	1,6
Classe de proteção		□/II	□/II	□/II

As indicações valem para tensões nominais [U] de 230 V. Estas indicações podem variar dependendo de tensões inferiores e dos modelos específicos dos países.

Informação sobre ruídos/vibrações

		GOP 30-28	GOP 40-30	GOP 55-36
Os valores de emissão de ruído determinados de acordo com EN 60745-2-4.				
O nível de ruído avaliado como A do aparelho é tipicamente				
Nível de pressão acústica	dB(A)	81	80	81
Nível de potência acústica	dB(A)	92	91	92
Incerteza K	dB	3	3	3
Usar proteção auricular!				
Totais valores de vibrações a_h (soma dos vetores de três direções) e incerteza K averiguada conforme EN 60745-2-4:				
Lixar:				
a_h	m/s ²	2	3	3,5
K	m/s ²	1,5	1,5	1,5
Serrar com lâmina de serra de imersão:				
a_h	m/s ²	10	11	10,5
K	m/s ²	1,5	1,5	1,5
Serrar com lâmina de serra de segmento:				
a_h	m/s ²	6,5	6,5	6,5
K	m/s ²	1,5	1,5	1,5
Raspar:				
a_h	m/s ²	4,5	6,0	6,5
K	m/s ²	1,5	1,5	1,5

O nível de vibrações indicado nestas instruções foi medido de acordo com um processo de medição normalizado pela norma EN 60745 e pode ser utilizado para a comparação de ferramentas elétricas. Ele também é apropriado para uma avaliação provisória da carga de vibrações.

O nível de vibrações indicado representa as aplicações principais da ferramenta elétrica. Se, contudo, a ferramenta elétrica for utilizada para outras aplicações, com acessórios diferentes, com outras ferramentas de trabalho ou com manutenção insuficiente, é possível que o nível de vibrações

seja diferente. Isto pode aumentar sensivelmente a carga de vibrações para o período completo de trabalho.

Para uma estimação exata da carga de vibrações, também deveriam ser considerados os períodos nos quais o aparelho está desligado ou funciona, mas não está sendo utilizado. Isto pode reduzir a carga de vibrações durante o completo período de trabalho.

Além disso também deverão ser estipuladas medidas de segurança para proteger o operador contra o efeito de vibrações, como por exemplo: manutenção de ferramentas elétricas e de ferramentas de trabalho, manter as mãos quentes e organização dos processos de trabalho.







Montagem

Troca de ferramenta

- ▶ **Antes de todos trabalhos na ferramenta elétrica deverá puxar a ficha de rede da tomada.**



- ▶ **Usar luvas de proteção durante a substituição de ferramentas.** Há perigo de lesões no caso de um contacto com as ferramentas de trabalho.

Selecionar a ferramenta de trabalho



Ferramenta de trabalho		GOP 30-28 GOP 40-30	GOP 55-36
 STARLOCK		✓	✓
 STARLOCK PLUS		✓	✓
 STARLOCK MAX		✗	✓

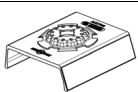
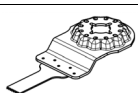
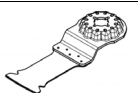

Selecionar a ferramenta de trabalho

A tabela a seguir apresenta exemplos de ferramentas de trabalho. Outras ferramentas de trabalho encontram-se no amplo programa de acessórios Bosch.

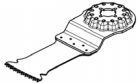
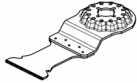
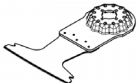
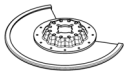
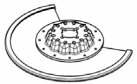
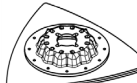
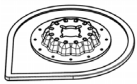
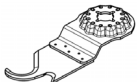
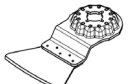
Ferramenta de trabalho	Material	Aplicação
 Lâmina de serra de segmento de bimetal	Derivados de madeira, Plástico, Metais não ferrosos	Cortes de separação e de imersão; também para serrar ao longo de bordas, em cantos e em áreas de difícil acesso; Exemplo: encurtar rodapés ou aros de portas já instalados, cortes de imersão ao adaptar painéis de soalho
 Placa de lixar para folhas de lixar da série Delta 93 mm	Depende da folha de lixar	Lixar superfícies em bordas, em cantos ou em áreas de difícil acesso; de acordo com a folha de lixar p. ex. para lixar madeiras, tintas, vernizes, pedras Velo para limpar e texturar madeira, desenferujar metal e lixar vernizes, feltro de polir para polimento prévio
 Lixadeira de perfis	Madeira, Tubos/Perfis, Tinta, Verniz, Betume de enchimento, Metal	Lixamento cómodo e eficaz de perfis até um diâmetro de 55 mm; Folhas de lixa vermelhas para lixar madeira, tubos/perfis, verniz, betume de enchimento e metal
 Lâminas de corte por imersão de bimetal para madeira e metal	Madeira macia, Plástico macio, Pladur, Perfis finos de alumínio e metal não-ferroso, Chapas finas, Pregos e parafusos não temperados	Pequenos cortes de seccionamento e imersão; Exemplo: cortar roços para tomadas, seccionar tubos de cobre à face, cortes de imersão em placas de gesso cartonado Trabalhos de ajuste de filigrana em madeira; Exemplo: serragem posterior de roços para fechaduras e ferragens
 Lâmina de serra por imersão HCS, madeira	Derivados de madeira, Plástico macio	Cortes de separação e de imersão profundos; também para serrar ao longo de bordas, em cantos e em áreas de difícil acesso; Exemplo: corte de imersão estreito, em madeira maciça para a montagem de uma grelha de ventilação

48 | Português

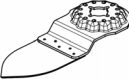
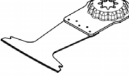
Ferramenta de trabalho	Material	Aplicação
 Lâmina de serra de imersão em bimetal para madeira dura	Madeira dura, Placas revestidas	Cortes de imersão em placas revestidas ou madeira dura; Exemplo: montagem de janelas de telhado
 Lâmina de serra de imersão em metal	Metal, Materiais muito abrasivos, Fibra de vidro, Pladur, Placas de fibra ligadas com cimento	Cortes de imersão em materiais muito abrasivos ou metal; Exemplo: corte de tampos frontais de cozinhas, cortes fácil em parafusos temperados, pregos e aço inoxidável
 Lâminas de corte por imersão de bimetal para madeira e metal	Madeira macia, Madeira dura, Placas folheadas, Placas revestidas a plástico, Pregos e parafusos não temperados	Cortes de imersão em placas revestidas ou madeira dura; Exemplo: encurtar caixilhos de portas, roços para estantes
 Lâmina de serra de segmento estria HM	Betume cimentício, Ladrilhos macios, Plásticos reforçados a fibra de vidro, Betão poroso	Cortar e separar em áreas rente a bordas, em cantos e em áreas de difícil acesso; Exemplo: remover juntas entre azulejos de parede para executar trabalhos de reparação, cortar entalhes em azulejos, placas de gesso ou em plásticos
 Lâmina de serra de segmentos com granulado Riff de diamante	Betume cimentício, Ladrilhos macios, Resina epoxídica, Plásticos reforçados a fibra de vidro	Malhetamento preciso e seccionamento de material de ladrilho/junta, resinas epoxídicas e plásticos reforçados a fibra de vidro; Exemplo: efetuar pequenos recortes em ladrilhos macios e fresar roços em plástico reforçado a fibra de vidro
 Placa delta estria HM	Argamassa, Restos de betão, Madeira, Materiais abrasivos	Grosagem e lixamento sobre uma base dura; Exemplo: remover argamassa ou cola para ladrilhos (p. ex. em caso de substituição de ladrilhos danificados), remover restos de cola para alcatifas
 Removedor de argamassa com granulado de metal duro	Argamassa, Juntas, Resina epoxídica, Plásticos reforçados a fibra de vidro, Materiais abrasivos	Malhetamento e seccionamento de material de juntas e ladrilhos, assim como grosagem e lixamento sobre uma base dura; Exemplo: remover cola para ladrilhos e massa para juntas
 Acessório de corte multimateriais HCS	Papelão alcatroado, Alcatifas, Relva artificial, Cartão, Piso em PVC	Corte rápido e preciso de material macio e materiais abrasivos flexíveis; Exemplo: cortar alcatifa, cartão, piso em PVC, papelão alcatroado, etc.
 Raspador, rígido	Alcatifas, Argamassa, Betão, Cola para ladrilhos	Raspar sobre uma base dura; Exemplo: remover argamassa, cola para ladrilhos, restos de betão e alcatifa
 Raspador, flexível	Cola para alcatifas, Restos de tinta, Silicone	Raspagem flexível sobre uma base macia; Exemplo: remover juntas de silicone, restos de cola para alcatifas e restos de tinta

Ferramenta de trabalho	Material	Aplicação
 Lâmina de serra de segmentos de bi-metal	Material de isolamento, Painéis de isolamento, Pranchas de soalho, Painéis de isolamento para redução de eco, Cartão, Alcatifas, Borracha, Cabedal	Corte preciso de materiais macios; Exemplo: corte de painéis de isolamento, cortes no comprimento certo à face de material de isolamento saliente
 Placa de lixar delta com granulado de metal duro	Madeira, Tinta	Lixamento de madeira ou tinta em locais de difícil acesso sem folha de lixa; Exemplo: desbastar tinta entre as lamelas das persianas, lixar soalho de madeira nos cantos
 Lâmina de serra de imersão com granulado de metal duro	Fibra de vidro, Argamassa, Madeira	Corte de imersão em materiais muito abrasivos; Exemplo: malhetar mosaicos finos
 Cortador de juntas universal HCS	Juntas de dilatação, Kit de janela, Materiais isolantes (lã de rocha)	Corte e seccionamento de materiais macios; Exemplo: cortar juntas de dilatação de silicone ou mástique
 Lâminas de corte por imersão de bi-metal para madeira e metal	Madeira macia, Madeira dura, Placas folheadas, Placas revestidas a plástico, Pregos e parafusos não temperados	Corte de imersão rápido e profundo em madeira e metal; Exemplo: corte rápido de madeira com pregos, corte de imersão profundo em placas revestidas e encurtamento preciso de caixilhos de portas
 Lâmina de serra de imersão em metal duro para metal	Aço inoxidável (Inox), Parafusos e pregos, Resina epoxídica, Plásticos reforçados a fibra de vidro, Fibra de vidro, Pladur, Betão poroso	Corte de imersão rápido e profundo em materiais abrasivos ou metal; Exemplo: cortes rápidos de tampos frontais de cozinhas, corte fácil graças aos parafusos temperados, pregos e aço inoxidável
 Lâminas de corte por imersão de bi-metal para madeira e metal	Madeira, Derivados de madeira abrasivos, Plásticos, Pregos e parafusos temperados, Tubos de metais não-ferrosos	Cortes de imersão rápidos e profundos em madeira, derivados de madeira e plásticos abrasivos; Exemplo: seccionamento rápido de tubos de metais não-ferrosos e perfis de dimensões mais reduzidas, corte fácil de pregos não temperados, parafusos e perfis de aço de dimensões mais reduzidas
 Lâmina de serra por imersão HCS, madeira	Madeira macia, Buchas, Pinos, Elementos de mobiliário	Cortes de seccionamento e imersão rápidos e profundos; inclusive para serrar rente à borda em cantos e áreas de difícil acesso; Exemplo: corte de imersão profundo em madeira macia para a montagem de uma grelha de ventilação

Montar/trocar a ferramenta de trabalho (GOP 30-28)

Se necessário deverá retirar uma ferramenta de trabalho já montada.

Para retirar a ferramenta de trabalho deverá soltar com a chave de sextavado interior **7** o parafuso **6** e retirar a ferramenta de trabalho.

Colocar a ferramenta de trabalho desejada (p. ex. lâmina de serra por imersão **5**) na fixação de ferramentas **4**, de modo que a curvatura mostre para baixo (veja a figura na página de

50 | Português

gráficos, o texto da ferramenta de trabalho pode ser lido por cima).

Girar a ferramenta de trabalho para uma posição apropriada para o respetivo trabalho e permitir que engate nos ressaltos da fixação da ferramenta **4**. Estão disponíveis doze posições a cada 30°.

Fixar a ferramenta de trabalho com o parafuso **6**. Apertar o parafuso com a chave de sextavado interior **7**, até a mola de disco estar alinhada à ferramenta de trabalho.

► **Controlar a posição firme da ferramenta de trabalho.**

Ferramentas de trabalho incorretamente ou insuficientemente fixas podem se soltar durante o funcionamento e apresentar um perigo para o operador.

Montar/trocar a ferramenta de trabalho (GOP 40-30/GOP 55-36)

Se necessário deverá retirar uma ferramenta de trabalho já montada.

Abra para o efeito a alavanca SDS **12** até ao batente. O acessório é ejetado.

Colocar a ferramenta de trabalho desejada (p. ex. lâmina de serra por imersão **5**) na fixação de ferramentas **4**, de modo que a curvatura mostre para baixo (veja a figura na página de gráficos, o texto da ferramenta de trabalho pode ser lido por cima).

Para tal, coloque o acessório numa posição favorável para o trabalho em questão. São possíveis doze posições dispostas por 30°.

Pressione o acessório para a posição desejada nos mordentes do suporte de acessório, até bloquear automaticamente.

► **Controlar a posição firme da ferramenta de trabalho.**

Ferramentas de trabalho incorretamente ou insuficientemente fixas podem se soltar durante o funcionamento e apresentar um perigo para o operador.

Seleção da folha de lixar

Estão disponíveis diversas folhas de lixar, de acordo com o material a ser trabalhado e com o desbaste desejado da superfície:

Folha de lixar	Material	Aplicação	Grão	
best for Wood	– Todos materiais de madeira (p. ex. madeira de lei, madeira macia, painéis de partículas, placas de construção) – Materiais de metal	Para a retificação prévia de p. ex. vigas e tábuas ásperas e não aplainadas	grosseiro	40
				60
		Para lixamento plano e para nivelar pequenas rugosidades	médio	80
				100
	Para o acabamento fino de lixar madeiras	fino	120	
			180	
		240		
		320		
		400		

Montar e ajustar limitador de profundidade

O batente de profundidade **15** pode ser utilizado durante o trabalho com lâminas de serra de segmentos e de imersão.

Se necessário deverá retirar uma ferramenta de trabalho já montada.

Desloque o batente de profundidade **15** para a posição de trabalho desejada até ao batente, passando pelo suporte de acessório **4**, em direção ao colar de aperto da ferramenta elétrica. Deixe o batente de profundidade engatar. São possíveis doze posições dispostas por 30°.

Ajuste a profundidade de trabalho desejada. Pressione a alavanca tensora **14** do batente de profundidade, para fixar o batente de profundidade.

Colocar/substituir a folha de lixar na placa de lixar

A placa de lixar **9** está equipada com um tecido de velcro, para uma fixação rápida de simples de folhas de lixar com aderência de velcro.

Sacudir o tecido de velcro da placa de lixar **9** antes de colocar a folha de lixar **10** para possibilitar uma aderência ideal.

Posicionar a folha de lixar **10** de forma alinhada num dos lados da placa de lixar **9**, e agora premir bem a folha de lixar sobre a placa de lixar.

Para assegurar uma aspiração de pó ideal, deverá observar que os recortes na folha de lixar coincidam com os orifícios na placa de lixar.

Para retirar a folha de lixar **10** deverá segurá-la por um a ponta e puxá-la da placa de lixar **9**.

Podem ser utilizadas todas as folhas de lixar, feltros de polir e de limpeza da série Delta 93 mm do programa de acessórios Bosch.

Acessórios de lixar, como não tecido/feltro de polir, devem ser fixos da mesma forma sobre a placa de lixar.

Folha de lixar	Material	Aplicação	Grão	
best JOY Paint	<ul style="list-style-type: none"> - Cor - Verniz - Enchedor - Espátula 	Para lixar tinta	grosso	40
				60
		Para lixar tinta de base (p. ex. remover vestígios de aplicação com pincel, pingos de tintas e escorridos)	médio	80
				100
		Para o acabamento final de primeiras demãos antes de envernizar	fino	120
				180
				240
				320
				400

Aspiração de pó/de aparas

- ▶ Pós de materiais como por exemplo, tintas que contém chumbo, alguns tipos de madeira, minerais e metais, podem ser nocivos à saúde. O contacto ou a inalação dos pós pode provocar reações alérgicas e/ou doenças nas vias respiratórias do utilizador ou das pessoas que se encontram por perto.

Certos pós, como por exemplo pó de carvalho e faia são considerados como sendo cancerígenos, especialmente quando juntos com substâncias para o tratamento de madeiras (cromato, preservadores de madeira). Material que contém asbesto só deve ser processado por pessoal especializado.

- Se possível deverá usar um dispositivo de aspiração apropriado para o material.
- Assegurar uma boa ventilação do local de trabalho.
- É recomendável usar uma máscara de proteção respiratória com filtro da classe P2.

Observe as diretivas para os materiais a serem trabalhados, vigentes no seu país.

- ▶ **Evite o acúmulo de pó no local de trabalho.** Pós podem entrar levemente em ignição.

Conectar a aspiração de pó (veja figura A)

A aspiração de pó **8** só é destinada para trabalhos com a placa de lixar **9** e não deve ser usada em combinação com outras ferramentas de trabalho.

Para lixar deverá sempre conectar a aspiração de pó.

Para a montagem da aspiração de pó **8** (acessório) é necessário remover a ferramenta de trabalho e o limitador de profundidade **15**.

Desloque a aspiração de pó **8** até ao batente, passando pelo suporte de acessório **4**, em direção ao colar de aperto da ferramenta elétrica. Rode-a para a posição desejada. Pressione a alavanca tensora **16**, para fixar a aspiração de pó.

Encaixe o adaptador **18** da mangueira de aspiração **19** no bocal de aspiração **17**. Ligue a mangueira de aspiração **19** a um aspirador (acessório). Encontra um resumo da ligação aos diferentes aspiradores na página desdobrável.

O aspirador de pó deve ser apropriado para o material a ser trabalhado.

Utilizar um aspirador especial para aspirar pó que seja extremamente nocivo à saúde, cancerígeno ou seco.

Funcionamento

- ▶ **Observar a tensão de rede! A tensão da fonte de corrente deve coincidir com a indicada na chapa de identificação da ferramenta elétrica. Ferramentas elétricas marcadas para 230 V também podem ser operadas com 220 V.**

Colocação em funcionamento

Ligar e desligar

Para **ligar** a ferramenta elétrica, deverá empurrar o interruptor de ligar-desligar **1** para frente, de modo que apareça o interruptor **"I"**.

Para **desligar** a ferramenta elétrica, deverá empurrar o interruptor de ligar-desligar **1** para trás, de modo que apareça o interruptor **"0"**.

Para poupar energia só deverá ligar a ferramenta elétrica quando ela for utilizada.

GOP 40-30: A luz de trabalho melhora a visibilidade do raio de ação. É ligada e desligada automaticamente com a ferramenta elétrica.

- ▶ **Não olhar diretamente para a luz de trabalho pois poderá ser ofuscado.**

Pré-selecionar o número de oscilações

Com a roda de pré-seleção do número de oscilações **2** é possível pré-selecionar o número de oscilações necessário durante o funcionamento.

O n.º de oscilações necessário depende do material e das condições de trabalho e pode ser verificado através de ensaios práticos.

Indicações de trabalho

- ▶ **Antes de todos trabalhos na ferramenta elétrica deverá puxar a ficha de rede da tomada.**
- ▶ **Espera a ferramenta elétrica parar completamente, antes de depositá-la.**

Nota: Não obstruir as aberturas de ventilação **3** da ferramenta elétrica durante o trabalho pois isto reduzirá a vida útil da sua ferramenta elétrica.

Princípio de trabalho

Graças ao acionamento oscilante, o acessório oscila até 20 000 vezes por minuto para trás e para a frente. Isso permite um trabalho preciso no espaço mais limitado.

52 | Português



Trabalhar com reduzida e uniforme força de pressão, caso contrário o desempenho de trabalho é reduzido e a ferramenta de trabalho pode bloquear.



Movimentar a ferramenta eléctrica para lá e para cá durante o trabalho, para que a ferramenta de trabalho não seja demasiadamente aquecida e não bloqueie.

Serrar

- ▶ **Só utilizar lâminas de serra que estejam em perfeito estado e que não apresentem danos.** Lâminas de serrar tortas e não suficiente afiadas podem quebrar, influenciar negativamente o corte ou causar um contragolpe.
- ▶ **Ao serrar materiais de construção leves, deverá respeitar as diretivas legais e as recomendações do fabricante do material.**
- ▶ **No processo de serrar por imersão só devem ser processados materiais macios como madeira, gesso encartonado!**

Antes de serrar madeiras, placas de aglomerado, materiais de construção etc., com lâminas de serrar HCS, deverá controlar se estes materiais não contêm pregos, parafusos ou objetos semelhantes. Se for o caso, deverá remover estes objetos ou utilizar lâminas de serrar de bimetal.

Cortar

Nota: Ao cortar azulejos de parede deverá observar que as ferramentas estão sujeitas a um alto desgaste ao serem utilizadas por muito tempo.

Lixar

A potência abrasiva e o resultado de trabalho são principalmente determinados pela seleção da folha de lixa, do número de vibrações selecionado e da força de pressão.

Apenas folhas de lixar em perfeito estado proporcionam uma perfeita potência abrasiva e poupam a ferramenta eléctrica.

Trabalhar com uma força de pressão uniforme para aumentar a vida útil das folhas de lixar.

Um aumento demasiado da força de pressão não leva a uma potência abrasiva mais alta, mas a um desgaste mais forte da ferramenta eléctrica e da folha de lixar.

Para lixar ângulos, cantos e áreas de difícil acesso também é possível trabalhar apenas com a ponta ou com o canto da placa de lixar.

Ao lixar sobre um ponto só, é possível que a folha de lixa se aqueça fortemente. Reduza o número de oscilações e a pressão e permita que a folha de lixa se arrefeça em intervalos regulares.

Jamais utilizar uma folha de serra com a qual foi processado metal, para processar outros materiais.

Só utilizar acessórios de lixar originais Bosch.

Para lixar deverá sempre conectar a aspiração de pó.

Raspar

Para raspar deverá seleccionar uma alta frequência de vibrações.

Trabalhar sobre uma superfície macia (p. ex. madeira), num ângulo plano e com reduzida força de pressão. Caso contrário a espátula poderá cortar a superfície.

Manutenção e serviço**Manutenção e limpeza**

- ▶ **Antes de todos trabalhos na ferramenta eléctrica deverá puxar a ficha de rede da tomada.**
- ▶ **Manter a ferramenta eléctrica e as aberturas de ventilação sempre limpas, para trabalhar bem e de forma segura.**

Limpar a ferramenta de trabalho estriada (acessório) em intervalos regulares com uma escova de arame.

Se for necessário substituir o cabo de conexão, isto deverá ser realizado pela Bosch ou por uma oficina de serviço pós-venda autorizada para todas as ferramentas eléctricas Bosch para evitar riscos de segurança.

Serviço pós-venda e consultoria de aplicação

O serviço pós-venda responde às suas perguntas a respeito de serviços de reparação e de manutenção do seu produto, assim como das peças sobressalentes. Desenhos explodidos e informações sobre peças sobressalentes encontram-se em: www.bosch-pt.com

A nossa equipa de consultoria de aplicação Bosch esclarece com prazer todas as suas dúvidas a respeito da compra, aplicação e ajuste dos produtos e acessórios.

Indique para todas as questões e encomendas de peças sobressalentes a referência de 10 dígitos de acordo com a placa de características do produto.

Portugal

Robert Bosch LDA
Avenida Infante D. Henrique
Lotes 2E – 3E
1800 Lisboa

Para efetuar o seu pedido online de peças entre na página www.ferramentasbosch.com.

Tel.: 21 8500000

Fax: 21 8511096

Brasil

Robert Bosch Ltda.
Caixa postal 1195
13065-900 Campinas
Tel.: (0800) 7045446
www.bosch.com.br/contacto

Eliminação

Ferramentas eléctricas, acessórios e embalagens devem ser enviados a uma reciclagem ecológica de matérias-primas.

Não deitar ferramentas eléctricas no lixo doméstico!

Apenas países da União Europeia:

De acordo com a diretiva europeia 2012/19/UE para aparelhos elétricos e eletrónicos velhos, e com as respetivas realizações nas leis nacionais, as ferramentas elétricas que não servem mais para a utilização, devem ser enviadas separadamente a uma reciclagem ecológica.

Sob reserva de alterações.

Italiano

Norme di sicurezza

Avvertenze generali di pericolo per elettroutensili

⚠ AVVERTENZA Leggere tutte le avvertenze di pericolo e le istruzioni operative. In caso di mancato rispetto delle avvertenze di pericolo e delle istruzioni operative si potrà creare il pericolo di scosse elettriche, incendi e/o incidenti gravi.

Conservare tutte le avvertenze di pericolo e le istruzioni operative per ogni esigenza futura.

Il termine «elettrotensile» utilizzato nelle avvertenze di pericolo si riferisce ad utensili elettrici alimentati dalla rete (con linea di allacciamento) ed ad utensili elettrici alimentati a batteria (senza linea di allacciamento).

Sicurezza della postazione di lavoro

- ▶ **Tenere la postazione di lavoro sempre pulita e ben illuminata.** Il disordine oppure zone della postazione di lavoro non illuminate possono essere causa di incidenti.
- ▶ **Evitare d'impiegare l'elettrotensile in ambienti soggetti al rischio di esplosioni nei quali si abbia presenza di liquidi, gas o polveri infiammabili.** Gli elettrotensili producono scintille che possono far infiammare la polvere o i gas.
- ▶ **Tenere lontani i bambini ed altre persone durante l'impiego dell'elettrotensile.** Eventuali distrazioni potranno comportare la perdita del controllo sull'elettrotensile.

Sicurezza elettrica

- ▶ **La spina di allacciamento alla rete dell'elettrotensile deve essere adatta alla presa. Evitare assolutamente di apportare modifiche alla spina. Non impiegare spine adattatrici assieme ad elettrotensili dotati di collegamento a terra.** Le spine non modificate e le prese adatte allo scopo riducono il rischio di scosse elettriche.
- ▶ **Evitare il contatto fisico con superfici collegate a terra, come tubi, riscaldamenti, cucine elettriche e frigoriferi.** Sussiste un maggior rischio di scosse elettriche nel momento in cui il corpo è messo a massa.
- ▶ **Custodire l'elettrotensile al riparo dalla pioggia o dall'umidità.** La penetrazione dell'acqua in un elettrotensile aumenta il rischio di una scossa elettrica.

- ▶ **Non usare il cavo per scopi diversi da quelli previsti ed, in particolare, non usarlo per trasportare o per appendere l'elettrotensile oppure per estrarre la spina dalla presa di corrente. Non avvicinare il cavo a fonti di calore, olio, spigoli taglienti e neppure a parti della macchina che siano in movimento.** I cavi danneggiati o aggrovigliati aumentano il rischio d'insorgenza di scosse elettriche.
- ▶ **Qualora si voglia usare l'elettrotensile all'aperto, impiegare solo ed esclusivamente cavi di prolunga che siano adatti per l'impiego all'esterno.** L'uso di un cavo di prolunga omologato per l'impiego all'esterno riduce il rischio d'insorgenza di scosse elettriche.
- ▶ **Qualora non fosse possibile evitare di utilizzare l'elettrotensile in ambiente umido, utilizzare un interruttore di sicurezza.** L'uso di un interruttore di sicurezza riduce il rischio di una scossa elettrica.

Sicurezza delle persone

- ▶ **È importante concentrarsi su ciò che si sta facendo e maneggiare con giudizio l'elettrotensile durante le operazioni di lavoro. Non utilizzare mai l'elettrotensile in caso di stanchezza oppure quando ci si trovi sotto l'effetto di droghe, bevande alcoliche e medicinali.** Un attimo di distrazione durante l'uso dell'elettrotensile può essere causa di gravi incidenti.
- ▶ **Indossare sempre equipaggiamento protettivo individuale nonché occhiali protettivi.** Indossando abbigliamento di protezione personale come la maschera per polveri, scarpe di sicurezza che non scivolino, elmetto di protezione oppure protezione acustica a seconda del tipo e dell'applicazione dell'elettrotensile, si riduce il rischio di incidenti.
- ▶ **Evitare l'accensione involontaria dell'elettrotensile. Prima di collegarlo alla rete di alimentazione elettrica e/o alla batteria ricaricabile, prima di prenderlo oppure prima di iniziare a trasportarlo, assicurarsi che l'elettrotensile sia spento.** Tenendo il dito sopra l'interruttore mentre si trasporta l'elettrotensile oppure collegandolo all'alimentazione di corrente con l'interruttore inserito, si vengono a creare situazioni pericolose in cui possono verificarsi seri incidenti.
- ▶ **Prima di accendere l'elettrotensile togliere gli attrezzi di regolazione o la chiave inglese.** Un accessorio oppure una chiave che si trovi in una parte rotante della macchina può provocare seri incidenti.
- ▶ **Evitare una posizione anomala del corpo. Avere cura di mettersi in posizione sicura e di mantenere l'equilibrio in ogni situazione.** In questo modo è possibile controllare meglio l'elettrotensile in caso di situazioni inaspettate.
- ▶ **Indossare vestiti adeguati. Non indossare vestiti larghi, né portare bracciali e catenine. Tenere i capelli, i vestiti ed i guanti lontani da pezzi in movimento.** Vestiti lenti, gioielli o capelli lunghi potranno impigliarsi in pezzi in movimento.

- ▶ **In caso fosse previsto il montaggio di dispositivi di aspirazione della polvere e di raccolta, assicurarsi che gli stessi siano collegati e che vengano utilizzati correttamente.** L'utilizzo di un'aspirazione polvere può ridurre lo svilupparsi di situazioni pericolose dovute alla polvere.

Trattamento accurato ed uso corretto degli elettroutensili

- ▶ **Non sottoporre la macchina a sovraccarico. Per il proprio lavoro, utilizzare esclusivamente l'elettroutensile esplicitamente previsto per il caso.** Con un elettroutensile adatto si lavora in modo migliore e più sicuro nell'ambito della sua potenza di prestazione.
- ▶ **Non utilizzare mai elettroutensili con interruttori difettosi.** Un elettroutensile con l'interruttore rotto è pericoloso e deve essere aggiustato.
- ▶ **Prima di procedere ad operazioni di regolazione sulla macchina, prima di sostituire parti accessorie oppure prima di posare la macchina al termine di un lavoro, estrarre sempre la spina dalla presa della corrente e/o estrarre la batteria ricaricabile.** Tale precauzione eviterà che l'elettroutensile possa essere messo in funzione involontariamente.
- ▶ **Quando gli elettroutensili non vengono utilizzati, conservarli al di fuori del raggio di accesso di bambini. Non fare usare l'elettroutensile a persone che non siano abituate ad usarlo o che non abbiano letto le presenti istruzioni.** Gli elettroutensili sono macchine pericolose quando vengono utilizzati da persone non dotate di sufficiente esperienza.
- ▶ **Eseguire la manutenzione dell'elettroutensile operando con la dovuta diligenza. Accertarsi che le parti mobili della macchina funzionino perfettamente, che non s'inceppino e che non ci siano pezzi rotti o danneggiati al punto da limitare la funzione dell'elettroutensile stesso. Prima di iniziare l'impiego, far riparare le parti danneggiate.** Numerosi incidenti vengono causati da elettroutensili la cui manutenzione è stata effettuata poco accuratamente.
- ▶ **Mantenere gli utensili da taglio sempre affilati e puliti.** Gli utensili da taglio curati con particolare attenzione e con taglienti affilati s'inceppano meno frequentemente e sono più facili da condurre.
- ▶ **Utilizzare l'elettroutensile, gli accessori opzionali, gli utensili per applicazioni specifiche ecc., sempre attenendosi alle presenti istruzioni. Così facendo, tenere sempre presente le condizioni di lavoro e le operazioni da eseguire.** L'impiego di elettroutensili per usi diversi da quelli consentiti potrà dar luogo a situazioni di pericolo.

Assistenza

- ▶ **Fare riparare l'elettroutensile solo ed esclusivamente da personale specializzato e solo impiegando pezzi di ricambio originali.** In tale maniera potrà essere salvaguardata la sicurezza dell'elettroutensile.

Indicazioni di sicurezza per Multi-Cutter

- ▶ **Tenere l'elettroutensile per le superfici isolate dell'impiantatura qualora venissero effettuati lavori durante i quali l'accessorio potrebbe venire a contatto con cavi**

elettrici nascosti oppure con il cavo di alimentazione dell'elettroutensile stesso. Il contatto con un cavo sotto tensione può trasmettere la tensione anche alle parti metalliche dell'elettroutensile, causando una scossa elettrica.

- ▶ **Utilizzare l'elettroutensile esclusivamente per levigatura a secco.** L'eventuale infiltrazione di acqua in un elettroutensile va ad aumentare il rischio d'insorgenza di scosse elettriche.
- ▶ **Attenzione: Pericolo d'incendio! Evitare un surriscaldamento del materiale in lavorazione e della levigatrice. Prima di iniziare una pausa svuotare sempre il contenitore per la polvere.** La polvere di abrasione nel sacchetto raccogli-polvere, nel Microfilter, nel sacchetto raccogli-polvere in carta (o nel sacchetto raccogli-polvere o nel filtro dell'aspirapolvere) può prendere fuoco in caso di condizioni sfavorevoli come la scia di scintille prodotta durante la levigatura del metallo. Una situazione particolarmente pericolosa si viene a creare quando la polvere di smerigliatura si meschia con resti di vernice e poliuretano oppure con altri materiali chimici ed il materiale in lavorazione si riscalda troppo nel corso di una lavorazione di lunga durata.
- ▶ **Tenere le mani sempre lontane dalla zona operativa. Mai afferrare con le mani la parte inferiore del pezzo in lavorazione.** Toccando la lama vi è un serio rischio di incidente.
- ▶ **Al fine di rilevare linee di alimentazione nascoste, utilizzare adatte apparecchiature di ricerca oppure rivolgersi alla locale società erogatrice.** Un contatto con linee elettriche può provocare lo sviluppo di incendi e di scosse elettriche. Danneggiando linee del gas si può creare il pericolo di esplosioni. Penetrando una tubazione dell'acqua si provocano seri danni materiali oppure vi è il pericolo di provocare una scossa elettrica.
- ▶ **Durante le operazioni di lavoro è necessario tenere l'elettroutensile sempre con entrambe le mani ed adottare una posizione di lavoro sicura.** Utilizzare con sicurezza l'elettroutensile tenendolo sempre con entrambe le mani.
- ▶ **Assicurare il pezzo in lavorazione.** Un pezzo in lavorazione può essere bloccato con sicurezza in posizione solo utilizzando un apposito dispositivo di serraggio oppure una morsa a vite e non tenendolo con la semplice mano.
- ▶ **Portare guanti di protezione quando si sostituiscono gli accessori.** In caso di uso prolungato, gli accessori si riscaldano.
- ▶ **Non raschiare materiali inumiditi (p. es. tappezzerie) e non raschiare su fondi umidi.** La penetrazione di acqua in un elettroutensile aumenta il rischio di una scossa elettrica.
- ▶ **Non trattare la superficie da lavorare con liquidi contenenti solventi.** A causa del riscaldamento dei materiali durante la raschiatura possono formarsi dei vapori tossici.
- ▶ **Utilizzando il raschietto prestare particolare attenzione.** L'utensile è molto affilato, esiste pericolo di lesioni.

Descrizione del prodotto e caratteristiche



Leggere tutte le avvertenze di pericolo e le istruzioni operative. In caso di mancato rispetto delle avvertenze di pericolo e delle istruzioni operative si potrà creare il pericolo di scosse elettriche, incendi e/o incidenti gravi.

Si prega di aprire la pagina ribaltabile su cui si trova raffigurata schematicamente la macchina e lasciarla aperta mentre si legge il manuale delle Istruzioni per l'uso.

Uso conforme alle norme

GOP 30-28/GOP 40-30/GOP 55-36

L'elettrotensile è adatto per il taglio e la troncatura di legname, plastica, gesso, metalli non ferrosi ed elementi di fissaggio (p. es. chiodi non temprati, grappe). Lo stesso è altrettanto idoneo per la lavorazione di piastrelle da parete morbide nonché per la levigatura a secco e la raschiatura di superfici piccole. L'apparecchio è adatto in modo particolare per lavori vicino ai bordi e a livello. L'elettrotensile può essere fatto funzionare esclusivamente con accessori Bosch.

GOP 40-30

L'illuminazione di questo elettrotensile è concepita per illuminare l'area di lavoro dell'elettrotensile stesso e non è adatta per illuminare l'ambiente domestico.

Componenti illustrati

La numerazione dei componenti illustrati si riferisce all'illustrazione dell'elettrotensile che si trova sulla pagina con la rappresentazione grafica.

- 1 Interruttore di avvio/arresto
- 2 Rotellina per la preselezione del numero di oscillazioni
- 3 Prese di ventilazione
- 4 Mandrino portautensile
- 5 Lama per tagli dal centro*
- 6 Vite di serraggio (GOP 30-28)
- 7 Chiave per vite a esagono cavo (GOP 30-28)
- 8 Dispositivo di aspirazione polvere*
- 9 Piastra di levigatura*
- 10 Foglio abrasivo*
- 11 Impugnatura (superficie di presa isolata)
- 12 Leva SDS per sbloccaggio dell'utensile (GOP 40-30/GOP 55-36)
- 13 Luce di lavoro (GOP 40-30)
- 14 Leva di bloccaggio della guida di profondità*
- 15 Guida di profondità*
- 16 Leva di bloccaggio del dispositivo di aspirazione polvere*
- 17 Innesto per aspirazione*
- 18 Manicotto dell'utensile *
- 19 Tubo flessibile di aspirazione*

*L'accessorio illustrato oppure descritto non è compreso nel volume di fornitura standard. L'accessorio completo è contenuto nel nostro programma accessori.

Dati tecnici

Multi-Cutter		GOP 30-28	GOP 40-30	GOP 55-36
Codice prodotto		3 601 237 0..	3 601 B31 0..	3 601 B31 1..
Preselezione del numero di oscillazioni		●	●	●
Potenza nominale assorbita	W	300	400	550
Numero di giri a vuoto n_0	min^{-1}	8000–20000	8000–20000	8000–20000
Angolo di oscillazione sinistra/destra	°	1,4	1,5	1,8
Peso in funzione della EPTA-Procedure 01:2014	kg	1,5	1,5	1,6
Classe di sicurezza		□/II	□/II	□/II

I dati sono validi per una tensione nominale [U] di 230 V. In caso di tensioni differenti e di modelli specifici dei paesi di impiego, questi dati possono variare.

Informazioni sulla rumorosità e sulla vibrazione

		GOP 30-28	GOP 40-30	GOP 55-36
Valori di emissione acustica rilevati conformemente a EN 60745-2-4.				
Il livello di rumore stimato A dell'apparecchio ammonta normalmente a				
Livello di pressione acustica	dB(A)	81	80	81
Livello di potenza sonora	dB(A)	92	91	92
Incertezza della misura K	dB	3	3	3

Usare la protezione acustica!

56 | Italiano

		GOP 30-28	GOP 40-30	GOP 55-36
Valori complessivi di oscillazione a_h (somma vettoriale delle tre direzioni) e incertezza della misura K misurati conformemente alla norma EN 60745-2-4:				
Levigatura:				
a_h	m/s ²	2	3	3,5
K	m/s ²	1,5	1,5	1,5
Taglio con lama per tagli dal centro:				
a_h	m/s ²	10	11	10,5
K	m/s ²	1,5	1,5	1,5
Taglio con lama a settori riportati:				
a_h	m/s ²	6,5	6,5	6,5
K	m/s ²	1,5	1,5	1,5
Raschiatura:				
a_h	m/s ²	4,5	6,0	6,5
K	m/s ²	1,5	1,5	1,5

Il livello di vibrazioni indicato nelle presenti istruzioni è stato rilevato seguendo una procedura di misurazione conforme alla norma EN 60745 e può essere utilizzato per confrontare gli elettrotensili. Lo stesso è idoneo anche per una valutazione temporanea della sollecitazione da vibrazioni.

Il livello di vibrazioni indicato rappresenta gli impieghi principali dell'elettrotensile. Qualora l'elettrotensile venisse utilizzato tuttavia per altri impieghi, con accessori e utensili da innesto differenti oppure con manutenzione insufficiente, il livello di vibrazioni può differire. Questo può aumentare sensibilmente la sollecitazione da vibrazioni per l'intero periodo di tempo operativo.

Per una valutazione precisa della sollecitazione da vibrazioni bisognerebbe considerare anche i tempi in cui l'apparecchio è spento oppure è acceso ma non è utilizzato effettivamente. Questo può ridurre chiaramente la sollecitazione da vibrazioni per l'intero periodo operativo.







Adottare misure di sicurezza supplementari per la protezione dell'operatore dall'effetto delle vibrazioni come p. es.: manutenzione dell'elettrotensile e degli accessori, mani calde, organizzazione dello svolgimento del lavoro.

Montaggio

Cambio degli utensili

- ▶ **Prima di qualunque intervento sull'elettrotensile estrarre la spina di rete dalla presa.**
- ▶ **Durante il cambio degli utensili portare guanti di protezione.** Toccando l'accessorio esiste pericolo di lesioni.





Selezione dell'utensile accessorio

Utensile accessorio		GOP 30-28 GOP 40-30	GOP 55-36
 STARLOCK		✓	✓
 STARLOCK PLUS		✓	✓
 STARLOCK MAX		✗	✓

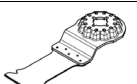

Selezione dell'utensile accessorio

La tabella che segue illustra esempi per accessori. Ulteriori accessori sono indicati nell'ampio programma accessori Bosch.

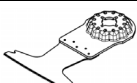
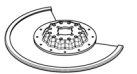
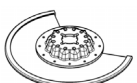
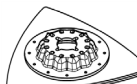
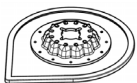
Utensile accessorio	Materiale	Applicazione
 Lama a settori riportati bimetallica	Materiali legnosi, Materiali plastici, Metalli non ferrosi	Tagli troncati e tagli dal centro; anche per tagli vicino ai bordi, negli angoli e settori difficilmente accessibili; Esempio: accorciare zoccolini già montati oppure telai delle porte, tagli dal centro in caso di adattamento di rivestimenti del pavimento
 Piastra di levigatura per fogli abrasivi Serie Delta 93 mm	In funzione del foglio abrasivo	Levigatura di superfici piane sui bordi, negli angoli oppure settori difficilmente accessibili; a seconda del foglio abrasivo p. es. per la levigatura di legno, pittura, vernice, pietra Abrasivi in tessuto non tessuto per pulire e strutturare il legno, disossidare metalli e per asportare vernici, feltro di lucidatura per la prelucidatura

Utensile accessorio	Materiale	Applicazione
 Accessorio per la levigatura di profili	Legno, Tubi/Profili, Colore, Vernici, Materiali riempitivi, Metallo	Levigatura comoda ed efficiente di profili con diametro fino a 55 mm; Fogli abrasivi rossi per la levigatura di legno, tubazioni/profili, vernici, materiali riempitivi e metallo
 Lama bimetallica per tagli dal centro legno e metallo	Legno tenero, Materiali plastici teneri, Cartongesso, Profili sottili in alluminio e metalli non ferrosi, Lamiere sottili, Chiodi e viti non temprati	Tagli a troncatura e tagli dal centro più piccoli; Esempio: esecuzione di aperture per prese, taglio di tubi di rame a filo con la superficie, tagli dal centro in pannelli di cartongesso Lavori di adattamento precisi nel legno; Esempio: esecuzione di aperture per serrature e guarnizioni di metallo
 Lama per tagli dal centro HCS legno	Materiali legnosi, Materiali plastici teneri	Tagli troncati e profondi tagli dal centro; anche per tagli vicini ai bordi, negli angoli e settori difficilmente accessibili; Esempio: taglio stretto dal centro in legno massivo per il montaggio di una griglia di ventilazione
 Lama bimetallica per tagli dal centro per legno duro	Legno duro, Pannelli rivestiti	Tagli dal centro in pannelli rivestiti o legno duro; Esempio: montaggio di finestre a soffitto
 Lama in metallo duro per tagli dal centro per metallo	Metallo, Materiali molto abrasivi, Fibra di vetro, Cartongesso, Pannelli in fibra rinforzati con cemento	Tagli dal centro in materiali molto abrasivi o metallo; Esempio: taglio di rivestimenti per cucine, taglio semplice di viti temprate, chiodi e acciaio inossidabile
 Lama bimetallica per tagli dal centro legno e metallo	Legno tenero, Legno duro, Pannelli impiallacciati, Pannelli con inserti in plastica, Chiodi e viti non temprati	Tagli dal centro in pannelli rivestiti o legno duro; Esempio: taglio di telai di porte, aperture per un ripiano
 Lama a settori riportati scanalata HM	Fughe in cemento, Piastrille da parete tenere, Materiali plastici rinforzati con fibra di vetro, Calcestruzzo poroso	Taglio e tranciatura in settore vicino al bordo, negli angoli e settori difficilmente accessibili; Esempio: rimuovere le fughe tra le piastrelle da parete per lavori di riparazione, tagliare cavità in piastrelle, pannelli di gesso o plastiche
 Lama a settori riportati Riff diamantata	Fughe in cemento, Piastrille da parete tenere, Resina epossidica, Materiali plastici rinforzati con fibra di vetro	Fresatura e taglio di precisione di piastrelle/materiale delle fughe, resine epossidiche e materiali plastici rinforzati con fibra di vetro; Esempio: esecuzione di piccole aperture in piastrelle da parete tenere e fresatura di aperture in materiale plastico rinforzato con fibra di vetro
 Piastra a delta scanalata HM	Malta, Residui di calcestruzzo, Legno, Materiali abrasivi	Raspatura e levigatura di superfici dure; Esempio: rimozione di malta o colla per piastrelle (ades. per la sostituzione di piastrelle danneggiate), rimozione di residui di colla per moquette
 Lama Riff in metallo duro per rimozione della malta	Malta, Fughe, Resina epossidica, Materiali plastici rinforzati con fibra di vetro, Materiali abrasivi	Fresatura e taglio di materiale per fughe e piastrelle; raspatura e levigatura di superfici dure; Esempio: rimozione di colla per piastrelle e malta per fughe

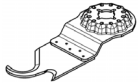
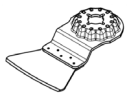
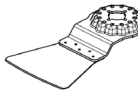
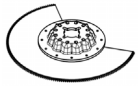
58 | Italiano

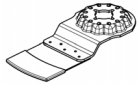
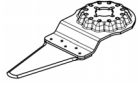
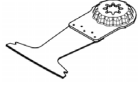
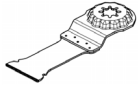
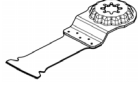
Utensile accessorio	Materiale	Applicazione
 Lama universale HCS	Cartone catramato per coperture, Moquette, Prati artificiali, Cartone, Pavimenti in PVC	Taglio rapido e preciso di materiali teneri e materiali abrasivi flessibili; Esempio: taglio di moquette, cartone, pavimenti in PVC, cartone catramato, ecc.
 Raschietto, rigido	Moquette, Malta, Calcestruzzo, Colla per piastrelle	Raschiatura di superfici dure; Esempio: rimozione di malta, colla per piastrelle, residui di calcestruzzo e di colla per moquette
 Raschietto, flessibile	Colla per moquette, Residui di colore, Silicone	Raschiatura flessibile di materiali teneri; Esempio: rimozione di cordoni di silicone, residui di colore e di colla per moquette
 Lama ondulata a settori riportati bi-metallica	Materiale isolante, Pannelli fonoassorbenti, Fondi per pavimenti, Pannelli isolanti anticalpestio, Cartone, Moquette, Gomma, Cuoio	Taglio preciso di materiali teneri; Esempio: taglio di pannelli fonoassorbenti, taglio a filo con la superficie di materiale isolante
 Barretta di levigatura Riff in metallo duro	Legno, Colore	Levigatura di legno o colore in punti di difficile accesso senza carta abrasiva; Esempio: rimozione del colore tra i listelli delle persiane, levigatura di pavimenti in legno negli angoli
 Lama Riff in metallo duro per tagli dal centro	Fibra di vetro, Malta, Legno	Tagli dal centro in materiali molto abrasivi; Esempio: esecuzione di aperture in piastrelle a mosaico sottili
 Tagliafughe universale HCS	Fughe di espansione, Stucco per finestre, Materiali isolanti (lana minerale)	Taglio di materiali teneri; Esempio: taglio di fughe di espansione in silicone o stucco per finestre
 Lama bimetallica per tagli dal centro legno e metallo	Legno tenero, Legno duro, Pannelli impiallacciati, Pannelli con inserti in plastica, Chiodi e viti non temprati	Tagli dal centro rapidi e profondi in legno e metallo; Esempio: taglio veloce di legno con chiodi, tagli dal centro profondi in pannelli rivestiti e taglio preciso di telai di porte
 Lama in metallo duro per tagli dal centro per metallo	Acciaio inox (Inox), Chiodi e viti, Resina epossidica, Materiali plastici rinforzati con fibra di vetro, Fibra di vetro, Cartongesso, Calcestruzzo poroso	Tagli dal centro rapidi e profondi in materiali molto abrasivi o metallo; Esempio: taglio rapido di rivestimenti per cucine, taglio semplice di viti temprate, chiodi e acciaio inossidabile
 Lama bimetallica per tagli dal centro legno e metallo	Legno, Materiali legnosi abrasivi, Materiali plastici, Chiodi e viti temprati, Tubi in materiale non ferroso	Tagli dal centro rapidi e profondi in legno, materiali plastici e materiali legnosi abrasivi; Esempio: taglio rapido di tubi in materiale non ferroso e profili di piccole dimensioni, taglio semplice di profili d'acciaio, viti e chiodi non temprati di piccole dimensioni

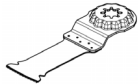
Utensile accessorio	Materiale	Applicazione
 <p>Lama per tagli dal centro HCS legno</p>	<p>Legno tenero, Tasselli, Perni, Elementi di mobili</p>	<p>Tagli a troncare e tagli dal centro rapidi e profondi; anche per tagliare vicino ai bordi negli angoli e in aree difficilmente accessibili; Esempio: tagli dal centro profondi nel legno tenero per il montaggio di una griglia di aerazione</p>

Montaggio/sostituzione dell'utensile accessorio (GOP 30-28)

Togliere, se necessario, un accessorio già montato.

Per la rimozione dell'accessorio, allentare con l'ausilio della chiave per vite a esagono cavo **7** la vite **6** e togliere l'accessorio.

Applicare l'accessorio desiderato (p.es. lama per tagli dal centro **5**) sul mandrino portautensile **4** in modo che la piegatura a gomito sia rivolta verso il basso (vedi figura riportata sulla pagina grafica, dicitura dell'accessorio deve essere leggibile dall'alto).

Ruotare l'accessorio in una posizione favorevole per il relativo lavoro e fare scattare in posizione nella camma del mandrino portautensile **4**. Per la regolazione della posizione sono possibili dodici posizioni spostate di 30°.

Fissare l'accessorio con la vite **6**. Serrare la vite con la chiave per vite a esagono cavo **7** fino a quando la molla a tazza della vite è posizionata liscia sull'accessorio.

► **Controllare la sede fissa dell'utensile ad innesto.** Utensili ad innesto fissati in modo errato oppure non sicuro possono allentarsi durante il funzionamento e diventare pericolosi.

Montaggio/sostituzione dell'utensile accessorio (GOP 40-30/GOP 55-36)

Togliere, se necessario, un accessorio già montato.

Aprire la leva SDS 12 fino a battuta. L'utensile accessorio viene rimosso.

Applicare l'accessorio desiderato (p.es. lama per tagli dal centro **5**) sul mandrino portautensile **4** in modo che la piegatura a gomito sia rivolta verso il basso (vedi figura riportata sulla pagina grafica, dicitura dell'accessorio deve essere leggibile dall'alto).

Sistemare l'utensile accessorio in una posizione appropriata al lavoro da svolgere. Sono disponibili dodici posizioni diverse, distanziate di 30°.

Raggiunta la posizione desiderata, premere saldamente l'utensile accessorio sulle ganasce di bloccaggio dell'attacco utensile fino a far scattare il bloccaggio automatico.

► **Controllare la sede fissa dell'utensile ad innesto.** Utensili ad innesto fissati in modo errato oppure non sicuro possono allentarsi durante il funzionamento e diventare pericolosi.

Montaggio e regolazione della guida di profondità

La guida di profondità **15** si può utilizzare per lavorare con lame a segmenti e per tagli dal pieno.

Togliere, se necessario, un accessorio già montato.

Spingere la guida di profondità **15** nella posizione di lavoro desiderata fino a battuta, oltre l'attacco utensile **4**, sul collari-

no di fissaggio dell'elettrotensile. Far scattare in posizione la guida di profondità. Sono disponibili dodici posizioni diverse, distanziate di 30°.

Regolare la profondità di lavoro desiderata. Chiudere premendo la leva di bloccaggio **14** della guida di profondità, per fissare quest'ultima.

Applicazione/sostituzione del foglio abrasivo sul platorello abrasivo

Il platorello abrasivo **9** è dotato di un fissaggio a strappo in modo che i fogli abrasivi con fissaggio a strappo possano essere applicati in modo veloce e semplice.

Dare colpi sul fissaggio a strappo del platorello abrasivo **9** prima di applicarvi il foglio abrasivo **10** in modo da permettere un'ottimale adesione.

Mettere a livello il foglio abrasivo **10** su di un lato della piastra di levigatura **9**, successivamente applicare il foglio abrasivo sulla piastra di levigatura e premere bene saldamente.

Per poter garantire un'ottimale aspirazione della polvere, accertarsi che i fori nel foglio abrasivo combacino con quelli sul platorello abrasivo.



Per rimuovere il foglio abrasivo **10** afferrarne una punta e staccarla dal platorello abrasivo **9**.

È possibile utilizzare tutti i fogli abrasivi, velli lucidatori e velli detergenti della Serie Delta 93 mm del programma accessori Bosch.

Accessori di levigatura come velli abrasivi/feltri di lucidatura vengono fissati sulla piastra di levigatura procedendo allo stesso modo.

Scelta del foglio abrasivo

A seconda del materiale in lavorazione ed in funzione del livello di levigatura della superficie che si vuole raggiungere, si hanno a disposizione fogli abrasivi di diversa qualità:

Foglio abrasivo	Materiale	Applicazione	Grana	
best  Wood	– Tutti i materiali di legno (p. es. legno duro, legno dolce, pannelli di masonite, pannelli da costruzione)	Per una prelevigatura p. es. di travi e tavole ruvide e non piallate	grossa	40 60
		Per levigatura in piano e per correggere piccole superfici non perfettamente piane	media	80 100 120
	– Materiali metallici	Per la levigatura finale e la microlevigatura del legno	fine	180 240 320 400
best  Paint	– Colore – Vernice – Stucco – Fondo	Per rimozione di vernice	grossa	40 60
		Per la levigatura di colore preverniciato (p. es. rimozione di righe del pennello, gocce di colore e gocce di vernice seccate)	media	80 100 120
		Per la levigatura finale di materiali di fondo prima della verniciatura	fine	180 240 320 400

Aspirazione polvere/aspirazione trucioli

► Polveri e materiali come vernici contenenti piombo, alcuni tipi di legname, minerali e metalli possono essere dannosi per la salute. Il contatto oppure l'inalazione delle polveri possono causare reazioni allergiche e/o malattie delle vie respiratorie dell'operatore oppure delle persone che si trovano nelle vicinanze.

Determinate polveri come polvere da legname di faggio o di quercia sono considerate cancerogene, in modo particolare insieme ad additivi per il trattamento del legname (cromato, protezione per legno). Materiale contenente amianto deve essere lavorato esclusivamente da personale specializzato.

- Utilizzare possibilmente un'aspirazione polvere adatta per il materiale.
- Provvedere per una buona aerazione del posto di lavoro.
- Si consiglia di portare una mascherina protettiva con classe di filtraggio P2.

Osservare le norme in vigore nel Vostro paese per i materiali da lavorare.

► **Evitare accumuli di polvere sul posto di lavoro.** Le polveri si possono incendiare facilmente.

Collegamento dell'aspirazione polvere (vedi figura A)

Il dispositivo di aspirazione polvere **8** è destinato esclusivamente per lavori con la piastra di levigatura **9**, in combinazione con altri accessori lo stesso non è di alcuna utilità.

Per la levigatura collegare sempre un'aspirazione della polvere.

Per il montaggio del dispositivo di aspirazione polvere **8** (accessorio) rimuovere l'accessorio e la guida di profondità **15**.

Spingere il dispositivo di aspirazione della polvere **8** fino a battuta oltre l'attacco utensile **4** sul collarino di fissaggio dell'elettrotroutensile. Ruotare il dispositivo nella posizione desiderata. Chiudere la leva di bloccaggio **16** premendola, per fissare il dispositivo di aspirazione della polvere.

Inserire la bussola portautensile **18** del tubo di aspirazione **19** sull'attacco di aspirazione **17**. Collegare il tubo di aspirazione **19** ad un aspiratore (accessorio). Una panoramica dei collegamenti ai vari tipi di aspiratori è riportata sul risvolto di copertina.

L'aspirapolvere deve essere adatto per il materiale da lavorare. Utilizzare un aspiratore speciale per l'aspirazione di polveri particolarmente nocive per la salute, cancerogene oppure polveri asciutte.

Uso

► **Osservare la tensione di rete! La tensione della rete deve corrispondere a quella indicata sulla targhetta dell'elettrotroutensile. Gli elettrotroutensili con l'indicazione di 230 V possono essere collegati anche alla rete di 220 V.**

Messa in funzione**Accendere/spegnere**

Per **accendere** l'elettrotroutensile, spingere l'interruttore di avvio/arresto **1** in avanti in modo che sull'interruttore si veda «1».

Per **spegnere** l'elettrotroutensile, spingere l'interruttore di avvio/arresto **1** all'indietro in modo che sull'interruttore si veda «0».

Per risparmiare energia accendere l'elettrotensile solo se lo stesso viene utilizzato.

GOP 40-30: La lampada da lavoro migliora le condizioni di visibilità nelle immediate vicinanze dell'area di lavoro. Si accende e si spegne automaticamente con l'elettrotensile.

- ▶ **Non guardare direttamente nella luce di lavoro, può acceccare.**

Preselezione della frequenza di oscillazione

Tramite la rotellina per la preselezione del numero di oscillazioni **2** è possibile preselezionare la frequenza di oscillazione richiesta anche in fase di funzionamento.

Il numero di oscillazioni necessario dipende dal tipo di materiale in lavorazione e dalle specifiche condizioni operative e può essere dunque determinato a seconda del caso eseguendo delle prove pratiche.

Indicazioni operative

- ▶ **Prima di qualunque intervento sull'elettrotensile estrarre la spina di rete dalla presa.**
- ▶ **Prima di posare l'elettrotensile, attendere sempre fino a quando si sarà fermato completamente.**

Nota bene: Tenendo chiuse durante il lavoro le prese di ventilazione **3** dell'elettrotensile, viene ridotta la durata dell'elettrotensile stesso.

Principio operativo

Mediante la presa di moto oscillante, l'utensile accessorio oscilla in entrambe le direzioni fino a 20 000 oscillazioni al minuto. Ciò consente un lavoro preciso anche negli spazi più ristretti.



Lavorare con una pressione scarsa ed uniforme altrimenti peggiora la prestazione operativa e l'accessorio può bloccarsi.



Durante il lavoro muovere avanti ed indietro l'elettrotensile affinché l'accessorio non si riscaldi troppo e non si blocchi.

Tagli

- ▶ **Utilizzare esclusivamente lame integre ed in perfette condizioni.** Lame deformate oppure non affilate possono rompersi, influenzare negativamente il taglio oppure causare un contraccolpo.
- ▶ **In caso di lavori di taglio di materiali leggeri da costruzione, rispettare le vigenti norme legislative e le raccomandazioni della casa costruttrice del materiale.**
- ▶ **Seguendo il procedimento di taglio dal centro possono essere lavorati solo materiali teneri con legno, lastre di cartongesso o simili!**

Prima di tagliare con lame HCS nel legno, pannelli di masonite, materiali da costruzione ecc. controllare gli stessi in merito a corpi estranei come chiodi, viti o altro. Eventualmente rimuovere i corpi estranei oppure utilizzare lame bimetalliche.

Tranciatura

Nota bene: Durante la tranciatura di piastrelle da parete tenere presente che gli utensili, in caso di uso di lunga durata, sono sottoposti ad una usura elevata.

Levigatura

La capacità di asportazione e la micrografia vengono determinate essenzialmente dalla scelta del foglio abrasivo, dal livello di numero di oscillazioni preselezionato e dalla pressione di contatto.

Soltanto fogli abrasivi in perfetto stato possono garantire buone prestazioni abrasive e non sottopongono l'elettrotensile a sforzi eccessivi.

Per aumentare la durata dei fogli abrasivi avere sempre cura di esercitare una pressione uniforme.

Un eccessivo aumento della pressione esercitata non comporta una più alta prestazione abrasiva ma provoca una maggiore usura dell'elettrotensile e del foglio abrasivo.

Per poter levigare con precisione angoli, spigoli e punti difficilmente accessibili è possibile anche lavorare soltanto con la punta oppure con uno spigolo della piastra di levigatura.

In caso di levigatura di precisione, il foglio abrasivo può riscaldarsi notevolmente. Ridurre il numero di oscillazioni e la pressione di contatto e lasciare raffreddare regolarmente il foglio abrasivo.

Una volta utilizzato un foglio abrasivo per la lavorazione del metallo non utilizzarlo più per altri materiali.

Utilizzare esclusivamente accessori di levigatura originali Bosch.

Per la levigatura collegare sempre un'aspirazione della polvere.

Raschiatura

Per la raschiatura selezionare un alto livello di numero di oscillazioni.

Lavorare su un fondo morbido (p. es. legno) con un angolo piatto e con scarsa pressione di contatto. Altrimenti la spatola può tagliare nel fondo.

Manutenzione ed assistenza

Manutenzione e pulizia

- ▶ **Prima di qualunque intervento sull'elettrotensile estrarre la spina di rete dalla presa.**
- ▶ **Per poter garantire buone e sicure operazioni di lavoro, tenere sempre puliti l'elettrotensile e le prese di ventilazione.**

Pulire regolarmente con una spazzola metallica gli accessori scanalati (accessori).

Qualora si rendesse necessaria una sostituzione del cavo di collegamento, la stessa deve essere effettuata dalla Bosch oppure da un centro di assistenza clienti autorizzato per elettrotensili Bosch per evitare pericoli per la sicurezza.

Assistenza clienti e consulenza impieghi

Il servizio di assistenza risponde alle Vostre domande relative alla riparazione ed alla manutenzione del Vostro prodotto nonché concernenti le parti di ricambio. Disegni in vista

62 | Nederlands

esplosa ed informazioni relative alle parti di ricambio sono consultabili anche sul sito:

www.bosch-pt.com

Il team Bosch che si occupa della consulenza impieghi vi aiuterà in caso di domande relative ai nostri prodotti ed ai loro accessori.

In caso di richieste o di ordinazione di pezzi di ricambio, comunicare sempre il codice prodotto a 10 cifre riportato sulla targhetta di fabbricazione del prodotto.

Italia

Officina Elettroutensili
Robert Bosch S.p.A.
Corso Europa 2/A
20020 LAINATE (MI)
Tel.: (02) 3696 2663
Fax: (02) 3696 2662
Fax: (02) 3696 8677
E-Mail: officina.elettroutensili@it.bosch.com

Svizzera

Sul sito www.bosch-pt.com/ch/it è possibile ordinare direttamente on-line i ricambi.
Tel.: (044) 8471513
Fax: (044) 8471553
E-Mail: AfterSales.Service@de.bosch.com

Smaltimento

Avviare ad un riciclaggio rispettoso dell'ambiente gli imballaggi, gli elettroutensili e gli accessori dismessi.

Non gettare elettroutensili dismessi tra i rifiuti domestici!

Solo per i Paesi della CE:

Conformemente alla direttiva europea 2012/19/UE sui rifiuti di apparecchiature elettriche ed elettroniche ed all'attuazione del recepimento nel diritto nazionale, gli elettroutensili diventati inservibili devono essere raccolti separatamente ed essere inviati ad una riutilizzazione ecologica.

Con ogni riserva di modifiche tecniche.

Nederlands**Veiligheidsvoorschriften****Algemene veiligheidswaarschuwingen voor elektrische gereedschappen**

WAARSCHUWING Lees alle veiligheidswaarschuwingen en alle voorschriften. Als de waarschuwingen en voorschriften niet worden opgevolgd, kan dit een elektrische schok, brand of ernstig letsel tot gevolg hebben.

Bewaar alle waarschuwingen en voorschriften voor toekomstig gebruik.

Het in de waarschuwingen gebruikte begrip „elektrisch gereedschap” heeft betrekking op elektrische gereedschappen voor gebruik op het stroomnet (met netsnoer) en op elektrische gereedschappen voor gebruik met een accu (zonder netsnoer).

Veiligheid van de werkomgeving

- ▶ **Houd uw werkomgeving schoon en goed verlicht.** Een rommelige of onverlichte werkomgeving kan tot ongevalen leiden.
- ▶ **Werk met het elektrische gereedschap niet in een omgeving met explosiegevaar waarin zich brandbare vloeistoffen, brandbare gassen of brandbaar stof bevinden.** Elektrische gereedschappen veroorzaken vonken die het stof of de dampen tot ontsteking kunnen brengen.
- ▶ **Houd kinderen en andere personen tijdens het gebruik van het elektrische gereedschap uit de buurt.** Wanneer u wordt afgeleid, kunt u de controle over het gereedschap verliezen.

Elektrische veiligheid

- ▶ **De aansluitstekker van het elektrische gereedschap moet in het stopcontact passen. De stekker mag in geen geval worden veranderd. Gebruik geen adapterstekkers in combinatie met geaarde elektrische gereedschappen.** Onveranderde stekkers en passende stopcontacten beperken het risico van een elektrische schok.
- ▶ **Voorkom aanraking van het lichaam met geaarde oppervlakken, bijvoorbeeld van buizen, verwarmingen, fornuizen en koelkasten.** Er bestaat een verhoogd risico door een elektrische schok wanneer uw lichaam geaard is.
- ▶ **Houd het gereedschap uit de buurt van regen en vocht.** Het binnendringen van water in het elektrische gereedschap vergroot het risico van een elektrische schok.
- ▶ **Gebruik de kabel niet voor een verkeerd doel, om het elektrische gereedschap te dragen of op te hangen of om de stekker uit het stopcontact te trekken. Houd de kabel uit de buurt van hitte, olie, scherpe randen en bewegende gereedschapsdelen.** Beschadigde of in de war geraakte kabels vergroten het risico van een elektrische schok.
- ▶ **Wanneer u buitenshuis met elektrisch gereedschap werkt, dient u alleen verlengkabels te gebruiken die voor gebruik buitenshuis zijn goedgekeurd.** Het gebruik van een voor gebruik buitenshuis geschikte verlengkabel beperkt het risico van een elektrische schok.
- ▶ **Als het gebruik van het elektrische gereedschap in een vochtige omgeving onvermijdelijk is, dient u een aardlekschakelaar te gebruiken.** Het gebruik van een aardlekschakelaar vermindert het risico van een elektrische schok.

Veiligheid van personen

- ▶ **Wees alert, let goed op wat u doet en ga met verstand te werk bij het gebruik van het elektrische gereedschap. Gebruik geen elektrisch gereedschap wanneer u moe bent of onder invloed staat van drugs, alcohol of medicijnen.** Een moment van onoplettendheid bij het ge-

bruik van het elektrische gereedschap kan tot ernstige verwondingen leiden.

- ▶ **Draag persoonlijke beschermende uitrusting. Draag altijd een veiligheidsbril.** Het dragen van persoonlijke beschermende uitrusting zoals een stofmasker, slipvasteschoenen, een veiligheidshelm of gehoorbescherming, afhankelijk van de aard en het gebruik van het elektrische gereedschap, vermindert het risico van verwondingen.
- ▶ **Voorkom per ongeluk inschakelen. Controleer dat het elektrische gereedschap uitgeschakeld is voordat u de stekker in het stopcontact steekt of de accu aansluit en voordat u het gereedschap oppakt of draagt.** Wanneer u bij het dragen van het elektrische gereedschap uw vinger aan de schakelaar hebt of wanneer u het gereedschap ingeschakeld op de stroomvoorziening aansluit, kan dit tot ongevallen leiden.
- ▶ **Verwijder instelgereedschappen of schroef sleutels voordat u het elektrische gereedschap inschakelt.** Een instelgereedschap of sleutel in een draaiend deel van het gereedschap kan tot verwondingen leiden.
- ▶ **Voorkom een onevenwichtige lichaamshouding. Zorg ervoor dat u stevig staat en steeds in evenwicht blijft.** Daardoor kunt u het elektrische gereedschap in onverwachte situaties beter onder controle houden.
- ▶ **Draag geschikte kleding. Draag geen loshangende kleding of sieraden. Houd haren, kleding en handschoenen uit de buurt van bewegende delen.** Loshangende kleding, lange haren en sieraden kunnen door bewegende delen worden meegenomen.
- ▶ **Wanneer stofafzuigings- of stofopvangvoorzieningen kunnen worden gemonteerd, dient u zich ervan te verzekeren dat deze zijn aangesloten en juist worden gebruikt.** Het gebruik van een stofafzuiging beperkt het gevaar door stof.

Zorgvuldige omgang met en zorgvuldig gebruik van elektrische gereedschappen

- ▶ **Overbelast het gereedschap niet. Gebruik voor uw werkzaamheden het daarvoor bestemde elektrische gereedschap.** Met het passende elektrische gereedschap werkt u beter en veiliger binnen het aangegeven capaciteitsbereik.
- ▶ **Gebruik geen elektrisch gereedschap waarvan de schakelaar defect is.** Elektrisch gereedschap dat niet meer kan worden in- of uitgeschakeld, is gevaarlijk en moet worden gerepareerd.
- ▶ **Trek de stekker uit het stopcontact of neem de accu uit het elektrische gereedschap voordat u het gereedschap instelt, toebehoren wisselt of het gereedschap weglegt.** Deze voorzorgsmaatregel voorkomt onbedoeld starten van het elektrische gereedschap.
- ▶ **Bewaar niet-gebruikte elektrische gereedschappen buiten bereik van kinderen. Laat het gereedschap niet gebruiken door personen die er niet mee vertrouwd zijn en deze aanwijzingen niet hebben gelezen.** Elektrische gereedschappen zijn gevaarlijk wanneer deze door onervaren personen worden gebruikt.

▶ **Verzorg het elektrische gereedschap zorgvuldig. Controleer of bewegende delen van het gereedschap correct functioneren en niet vastklemmen en of onderdelen zodanig gebroken of beschadigd zijn dat de werking van het elektrische gereedschap nadelig wordt beïnvloed. Laat deze beschadigde onderdelen voor het gebruik repareren.** Veel ongevallen hebben hun oorzaak in slecht onderhouden elektrische gereedschappen.

▶ **Houd snijdende inzetgereedschappen scherp en schoon.** Zorgvuldig onderhouden snijdende inzetgereedschappen met scherpe snijkanten klemmen minder snel vast en zijn gemakkelijker te geleiden.

▶ **Gebruik elektrisch gereedschap, toebehoren, inzetgereedschappen en dergelijke volgens deze aanwijzingen. Let daarbij op de arbeidsomstandigheden en de uit te voeren werkzaamheden.** Het gebruik van elektrische gereedschappen voor andere dan de voorziene toepassingen kan tot gevaarlijke situaties leiden.

Service

▶ **Laat het elektrische gereedschap alleen repareren door gekwalificeerd en vakkundig personeel en alleen met originele vervangingsonderdelen.** Daarmee wordt gewaarborgd dat de veiligheid van het gereedschap in stand blijft.

Veiligheidsvoorschriften voor Multi-Cutter

▶ **Houd het gereedschap aan de geïsoleerde greepvlakken vast als u werkzaamheden uitvoert waarbij het inzetgereedschap verborgen stroomleidingen of de eigen stroomkabel kan raken.** Contact met een onder spanning staande leiding kan ook metalen delen van het gereedschap onder spanning zetten en tot een elektrische schok leiden.

▶ **Gebruik het elektrische gereedschap alleen voor droog schuren.** Het binnendringen van water in het elektrische gereedschap vergroot het risico van een elektrische schok.

▶ **Let op, brandgevaar! Voorkom oververhitting van het te schuren materiaal en de schuurmachine. Maak voor onderbrekingen van de werkzaamheden altijd de stofzak leeg.** Schuurstof in stofzak, microfilter, papieren stofzak (filterzak of filter van de stofzuiger) kan zelf ontbranden onder ongunstige omstandigheden, bijvoorbeeld wegvliegende vonken bij het schuren van metalen. Bijzonder gevaar bestaat als het schuurstof vermengd is met resten lak, polyurethaan of andere chemische stoffen en het schuurmateriaal na langdurige werkzaamheden heet is.

▶ **Houd uw handen uit de buurt van de plaats waar wordt gezaagd. Grijp niet onder het werkstuk.** Bij aanraking van het zaagblad bestaat verwondingsgevaar.

▶ **Gebruik een geschikt detectieapparaat om verborgen stroom-, gas- of waterleidingen op te sporen of raadpleeg het plaatselijke energie- of waterleidingbedrijf.** Contact met elektrische leidingen kan tot brand of een elektrische schok leiden. Beschadiging van een gasleiding kan tot een explosie leiden. Breuk van een waterleiding veroorzaakt materiële schade en kan een elektrische schok veroorzaken.

64 | Nederlands

- ▶ **Houd het elektrische gereedschap tijdens de werkzaamheden stevig met beide handen vast en zorg er voor dat u stevig staat.** Het elektrische gereedschap wordt met twee handen veiliger geleid.
- ▶ **Zet het werkstuk vast.** Een met spanvoorzieningen of een bankschroef vastgehouden werkstuk wordt beter vastgehouden dan u met uw hand kunt doen.
- ▶ **Draag werkhandschoenen bij het wisselen van de inzetgereedschappen.** Inzetgereedschappen worden warm bij langdurig gebruik.
- ▶ **Krab geen natgemaakte materialen (zoals behang) af en krab niet op een vochtige ondergrond.** Het binnendringen van water in het elektrische gereedschap vergroot de kans op een elektrische schok.
- ▶ **Behandel het te bewerken oppervlak niet met oplosmiddelhoudende vloeistoffen.** Door de verwarming van de materialen bij het afkrabben kunnen giftige dampen ontstaan.
- ▶ **Wees bij de omgang met de krabber bijzonder voorzichtig.** Het gereedschap is zeer scherp. Er bestaat verwondingsgevaar.

Product- en vermogensbeschrijving



Lees alle veiligheidswaarschuwingen en alle voorschriften. Als de waarschuwingen en voorschriften niet worden opgevolgd, kan dit een elektrische schok, brand of ernstig letsel tot gevolg hebben.

Vouw de uitvouwbare pagina met de afbeelding van het gereedschap open en laat deze pagina opengevouwen terwijl u de gebruiksaanwijzing leest.

Gebruik volgens bestemming

GOP 30-28/GOP 40-30/GOP 55-36

Het elektrische gereedschap is bestemd voor het zagen en doorslijpen van houtmaterialen, kunststof, gips, non-ferrometalen en bevestigingselementen (zoals ongeharde nagels en nieten). Het is eveneens geschikt voor het bewerken van zachte wandtegels en voor het droog schuren en afkrabben

van kleine oppervlakken. Het is bij uitstek geschikt voor werkzaamheden langs opstaande en aansluitende randen. Het elektrische gereedschap mag uitsluitend met Bosch-toebehoren worden gebruikt.

GOP 40-30

Het licht van dit elektrische gereedschap is bestemd om het directe werkbereik van het elektrische gereedschap te verlichten en is niet geschikt voor ruimteverlichting in het huishouden.

Afgebeelde componenten

De componenten zijn genummerd zoals op de afbeelding van het elektrische gereedschap op de pagina met afbeeldingen.

- 1 Aan/uit-schakelaar
- 2 Stelwiel vooraf instelbaar aantal schuurbewegingen
- 3 Ventilatieopeningen
- 4 Gereedschapopname
- 5 Zaagblad voor invallend zagen*
- 6 Spanschroef (GOP 30-28)
- 7 Inbusleutel (GOP 30-28)
- 8 Stofafzuiging*
- 9 Schuurplateau*
- 10 Schuurblad*
- 11 Handgreep (geïsoleerd greepvlak)
- 12 SDS-hendel voor gereedschapontgrendeling (GOP 40-30/GOP 55-36)
- 13 Werkklamp (GOP 40-30)
- 14 Spanhendel van de diepteaanslag*
- 15 Diepteaanslag*
- 16 Spanhendel van de stofafzuiging*
- 17 Afzuigaansluiting*
- 18 Gereedschapaansluitstuk*
- 19 Zuigslang*

* Niet elk afgebeeld en beschreven toebehoren wordt standaard meegeleverd. Het volledige toebehoren vindt u in ons toebehorenprogramma.

Technische gegevens

Multi-Cutter		GOP 30-28	GOP 40-30	GOP 55-36
Productnummer		3 601 237 0..	3 601 B31 0..	3 601 B31 1..
Vooraf instelbaar aantal schuurbewegingen		●	●	●
Opgenomen vermogen	W	300	400	550
Onbelast toerental n_0	min^{-1}	8000–20000	8000–20000	8000–20000
Oscillatiehoek links/rechts	°	1,4	1,5	1,8
Gewicht volgens EPTA-Procedure 01:2014	kg	1,5	1,5	1,6
Isolatieklasse		□/II	□/II	□/II

De gegevens gelden voor nominale spanningen [U] 230 V. Bij afwijkende spanningen en bij per land verschillende uitvoeringen kunnen deze gegevens afwijken.

Informatie over geluid en trillingen

		GOP 30-28	GOP 40-30	GOP 55-36
Geluidsemisiewaarden vastgesteld volgens EN 60745-2-4.				
Het A-gewogen geluidsniveau van het gereedschap bedraagt kenmerkend				
Geluidsdrukniveau	dB(A)	81	80	81
Geluidsvermogeniveau	dB(A)	92	91	92
Onzekerheid K	dB	3	3	3
Draag een gehoorbescherming.				
Totale trillingswaarden a_h (vectorsom van drie richtingen) en onzekerheid K bepaald volgens EN 60745-2-4:				
Schuren:				
a_h	m/s^2	2	3	3,5
K	m/s^2	1,5	1,5	1,5
Zagen met invalzaagblad:				
a_h	m/s^2	10	11	10,5
K	m/s^2	1,5	1,5	1,5
Zagen met segmentzaagblad:				
a_h	m/s^2	6,5	6,5	6,5
K	m/s^2	1,5	1,5	1,5
Schaven:				
a_h	m/s^2	4,5	6,0	6,5
K	m/s^2	1,5	1,5	1,5

Het in deze gebruiksaanwijzing vermelde trillingsniveau is gemeten met een volgens EN 60745 genormeerde meetmethode en kan worden gebruikt om elektrische gereedschappen met elkaar te vergelijken. Het is ook geschikt voor een voorlopige inschatting van de trillingsbelasting.

Het aangegeven trillingsniveau representeert de voornaamste toepassingen van het elektrische gereedschap. Als echter het elektrische gereedschap wordt gebruikt voor andere toepassingen, met verschillende accessoires, met afwijkende inzetgereedschappen of onvoldoende onderhoud, kan het trillingsniveau afwijken. Dit kan de trillingsbelasting gedurende de gehele arbeidsperiode duidelijk verhogen.

Voor een nauwkeurige schatting van de trillingsbelasting moet ook rekening worden gehouden met de tijd waarin het gereedschap uitgeschakeld is, of waarin het gereedschap wel loopt, maar niet werkelijk wordt gebruikt. Dit kan de trillingsbelasting gedurende de gehele arbeidsperiode duidelijk verminderen.

Leg aanvullende veiligheidsmaatregelen ter bescherming van de bediener tegen het effect van trillingen vast, zoals: Onderhoud van elektrische gereedschappen en inzetgereedschappen, warm houden van de handen, organisatie van het arbeidsproces.



Montage

Inzetgereedschap wisselen

- **Trek altijd voor werkzaamheden aan het elektrische gereedschap de stekker uit het stopcontact.**

- **Draag werkhandschoenen bij het wisselen van inzetgereedschap.** Bij het aanraken van de inzetgereedschappen bestaat verwondingsgevaar.



Inzetgereedschap kiezen



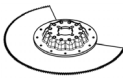

Inzetgereedschap		GOP 30-28 GOP 40-30	GOP 55-36
STARLOCK 		✓	✓
STARLOCK PLUS 		✓	✓
STARLOCK MAX 		✗	✓

66 | Nederlands

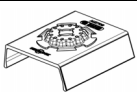
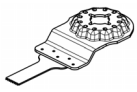
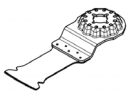
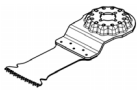
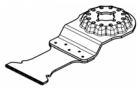
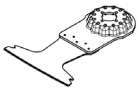
Inzetgereedschap kiezen

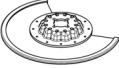
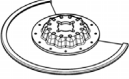
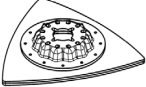
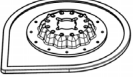
De volgende tabel geeft voorbeelden voor inzetgereedschappen. Meer inzetgereedschappen vindt u in het omvangrijke Bosch-toebehorenprogramma.

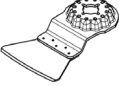
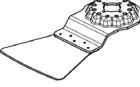
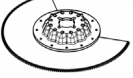
Inzetgereedschap	Materiaal	Gebruik
 Bimetaalsegment-zaagblad	houtmaterialen, kunststof, non-ferrometalen	Afkorten en invallend zagen; ook voor zaagwerkzaamheden tot aan opstaande randen, in hoeken en op moeilijk bereikbare plaatsen; Voorbeeld: reeds geïnstalleerde vloerplinten of deurkozijnen inkorten, invallend zagen bij het aanpassen van vloerpanelen
 Schuurplateau voor schuurbladen serie Delta 93 mm	Afhankelijk van schuurblad	Schuren van oppervlakken aan randen, in hoeken of op moeilijk bereikbare plaatsen; afhankelijk van schuurblad bijv. schuren van hout, verf, lak of steen Vliezen voor het reinigen en structureren van hout, ontroesten van metaal en voor het opschuren van lak, polijstvlit voor het voorpolijsten
 Profiel-schuurhulpstuk	hout, Buizen/Profielen, verf, lak, vulmateriaal, Metaal	Comfortabel en efficiënt schuren van profielen tot een diameter van 55 mm; Rode schuurbladen voor het schuren van hout, buizen/profielen, lak, vulmateriaal en metaal
 Bimetaalzaagbladen voor invallend zagen in hout en metaal	zacht hout, zachte kunststoffen, gipskarton, dunwandige profielen van aluminium en non-ferrometaal, dun staal, niet-geharde spijkers en schroeven	Kleinere doorslijp- en invallende zaagwerkzaamheden; Voorbeeld: uitsparing voor stopcontacten zagen, koperen buis vlak met de muur doorslijpen, invallend zagen in gipskartonplaten Filigrane aanpaswerkzaamheden in hout; Voorbeeld: uitsparingen voor sloten en beslag bijzagen
 HCS-zaagblad voor invallend zagen in hout	houtmaterialen, zachte kunststoffen	Afkorten en diep invallend zagen; ook voor zaagwerkzaamheden tot aan opstaande randen, in hoeken en op moeilijk bereikbare plaatsen; Voorbeeld: invallend zagen met smalle zaaglijn in massief hout voor de inbouw van een ventilatierooster
 Bimetaal inval-zaagblad hardhout	hardhout, gelamineerde platen	Invallend zagen in gelamineerde platen of hardhout; Voorbeeld: inbouw van dakramen
 Hardmetaal inval-zaagblad metaal	Metaal, sterk abrasieve materialen, fiberglas, gipskarton, cementgebonden vezelplaten	Invallend zagen in sterk abrasieve materialen of metaal; Voorbeeld: keukenfrontafdekkingen zagen, eenvoudig snijden door geharde schroeven, spijkers en roestvrij staal
 Bimetaalzaagbladen voor invallend zagen in hout en metaal	zacht hout, hardhout, gefineerde platen, met kunststof beklede platen, niet-geharde spijkers en schroeven	Invallend zagen in gelamineerde platen of hardhout; Voorbeeld: deurkozijnen inkorten, uitsparingen voor een plank

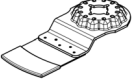
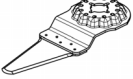
Inzetgereedschap	Materiaal	Gebruik
 HM-riff-segment-zaagblad	cementvoegen, zachte wandtegels, met glasvezel versterkte kunststoffen, cellenbeton	Zagen en afkorten tot aan opstaande randen, in hoeken en op moeilijk bereikbare plaatsen; Voorbeeld: voegen tussen wandtegels voor renovatiewerkzaamheden verwijderen, uitsparingen in tegels, gipsplaten of kunststoffen maken
 Diamant-Riff-segmentzaagblad	cementvoegen, zachte wandtegels, epoxyhars, met glasvezel versterkte kunststoffen	Precies uitfrezen en doorslijpen van tegel-/voegenmateriaal, epoxyharsen en met glasvezel versterkte kunststoffen; Voorbeeld: kleinere uitsnijdingen maken in zachte wandtegels en uitsparingen in met glasvezel versterkte kunststof frezen
 HM-riff-deltaplaat	specie, betonresten, hout, abrasieve materialen	Vijlen en schuren op harde ondergrond; Voorbeeld: specie of tegellijm verwijderen (bijv. bij het vervangen van beschadigde tegels), verwijderen van tapijtljm-resten
 HM-Riff-tegel-specie- en tegellijmverwijderaar	specie, voegen, epoxyhars, met glasvezel versterkte kunststoffen, abrasieve materialen	Uitfrezen en doorslijpen van voegen- en tegelmateriaal evenals vijlen en schuren op harde ondergrond; Voorbeeld: tegellijm en voegspecie verwijderen
 HCS multimes	dakvilt, tapijt, kunstgras, karton, PVC-vloerbedekking	Snel en precies snijden van zacht materiaal en flexibele abrasieve materialen; Voorbeeld: snijden van tapijt, karton, PVC-vloerbedekking, dakvilt enz.
 Krabber, stijf	tapijt, specie, beton, tegellijm	Krabben op harde ondergrond; Voorbeeld: verwijderen van specie, tegellijm, beton- en tapijtljm-resten
 Krabber, flexibel	tapijtljm, verfresten, silicone	Flexibel krabben op zachte ondergrond; Voorbeeld: verwijderen van siliconenvoegen, tapijtljm- en verfresten
 Bimetaal-segmentasslijpmes	isolatiemateriaal, isolatieplaten, vloerplaten, geluidsisolatieplaten, karton, tapijt, rubber, leer	Precies snijden van zachte materialen; Voorbeeld: op maat snijden van isolatieplaten, vlak afzagen van uitstekend isolatiemateriaal
 HM-Riff-schuurvinger	hout, verf	Schuren van hout en verf op moeilijk toegankelijke plaatsen zonder schuurpapier; Voorbeeld: verf afschuren tussen raamluiklamellen, hoeken bij houten vloeren schuren
 HM-Riff-invalzaagblad	fiberglas, specie, hout	Invallend zagen in sterk abrasieve materialen; Voorbeeld: uitfrezen van dunne mozaïektegels
 HCS-universele voegensnijder	uitzetvoegen, raamkit, isolatiematerialen (steenwol)	(Door)snijden van zachte materialen; Voorbeeld: snijden van silicone uitzetvoegen of raamkit

68 | Nederlands

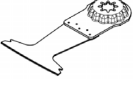
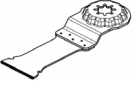
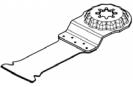
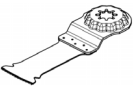
Inzetgereedschap	Materiaal	Gebruik
 Bimetaalzaagbladen voor invallend zagen in hout en metaal	zacht hout, hardhout, gefineerde platen, met kunststof beklede platen, niet-geharde spijkers en schroeven	Snel en diep invallend zagen in hout en metaal; Voorbeeld: snel zagen van hout met spijkers, diep invallend zagen in gelamineerde platen en precies afkorten van deurkozijnen
 HM-invalzaagblad metaal	roestvrij staal (Inox), schroeven en spijkers, epoxyhars, met glasvezel versterkte kunststoffen, fiberglas, gipskarton, cellenbeton	Snel en diep invallend zagen in sterk abrasieve materialen of metaal; Voorbeeld: snel keukenfrontafdekkingen zagen, eenvoudig snijden door geharde schroeven, spijkers en roestvrij staal
 Bimetaalzaagbladen voor invallend zagen in hout en metaal	hout, abrasieve houtmaterialen, kunststoffen, geharde spijkers en schroeven, buizen van non-ferrometaal	Snel en diep invallend zagen in hout, abrasieve houtmaterialen en kunststoffen; Voorbeeld: snel doorslijpen van buizen van non-ferrometaal en profielen met kleinere afmetingen, eenvoudig snijden van niet-geharde spijkers, schroeven en stalen profielen met kleinere afmetingen
 HCS-zaagblad voor invallend zagen in hout	zacht hout, deuvels, pennen, meubelelementen	Snel en diep doorzagen en invallend zagen; ook voor dichtbij de rand zagen in hoeken en op moeilijk toegankelijke plaatsen; Voorbeeld: diep invallend zagen in zacht hout voor de montage van een ventilatierooster

Inzetgereedschap monteren of vervangen (GOP 30-28)

Verwijder indien nodig een reeds gemonteerd inzetgereedschap.

Als u het inzetgereedschap wilt verwijderen, draait u met de inbussleutel **7** de schroef **6** los en verwijdert u het inzetgereedschap.

Zet het gewenste inzetgereedschap (bijvoorbeeld het zaagblad voor invallend zagen **5**) zodanig op de gereedschapopname **4** dat de buiging omlaag wijst (zie de afbeelding op de pagina met afbeeldingen, het opschrift van het inzetgereedschap is van boven leesbaar).

Draai het inzetgereedschap in een voor de werkzaamheden gunstige positie en laat het in de nokken van de gereedschapopname **4** vastklikken. Daarbij zijn twaalf posities met een verplaatsing van telkens 30° mogelijk.

Bevestig het inzetgereedschap met de schroef **6**. Draai de schroef met de inbussleutel **7** vast tot de schotelveer van de schroef goed op het inzetgereedschap aansluit.

- **Controleer of het inzetgereedschap stevig vastzit.** Verkeerd of niet stevig bevestigde inzetgereedschappen kunnen tijdens het gebruik losraken en kunnen u in gevaar brengen.

Inzetgereedschap monteren of vervangen (GOP 40-30/GOP 55-36)

Verwijder indien nodig een reeds gemonteerd inzetgereedschap.

Open hiervoor de SDS-hendel **12** tot de aanslag. Het accessoire wordt afgeworpen.

Zet het gewenste inzetgereedschap (bijvoorbeeld het zaagblad voor invallend zagen **5**) zodanig op de gereedschapopname **4** dat de buiging omlaag wijst (zie de afbeelding op de pagina met afbeeldingen, het opschrift van het inzetgereedschap is van boven leesbaar).

Plaats het accessoire daarbij in een positie die voor het desbetreffende werk gunstig is. Er zijn twaalf t.o.v. elkaar 30° verplaatste posities mogelijk.

Druk het accessoire in de gewenste positie stevig op de spanklauwen van de gereedschapopname tot het automatisch wordt vergrendeld.

- **Controleer of het inzetgereedschap stevig vastzit.** Verkeerd of niet stevig bevestigde inzetgereedschappen kunnen tijdens het gebruik losraken en kunnen u in gevaar brengen.

Diepteaanslag monteren en instellen

De diepteaanslag **15** kan bij het werken met segment- en invalzaagbladen worden gebruikt.

Verwijder indien nodig een reeds gemonteerd inzetgereedschap.

Schuif de diepteaanslag **15** in de gewenste werkpositie tot aan de aanslag over de gereedschapopname **4** heen op de spanhals van het elektrische gereedschap. Laat de diepteaanslag vastklikken. Er zijn twaalf t.o.v. elkaar 30° verplaatste posities mogelijk.

Stel de gewenste werkdiepte in. Druk de spanhendel **14** van de diepteaanslag dicht om de diepteaanslag vast te zetten.

Schuurblad op het schuurplateau aanbrengen of vervangen

Het schuurplateau **9** is voorzien van klitweefsel, zodat u schuurbladen met klit hechting snel en eenvoudig kunt bevestigen.

Klop het klitweefsel van het schuurplateau **9** voor het aanbrengen van het schuurblad **10** uit, om een optimale hechting mogelijk te maken.

Plaats het schuurblad **10** tegen één zijde van het schuurplateau **9**, leg het schuurblad vervolgens op het schuurplateau en druk het stevig vast.

Als u een optimale stofafzuiging wilt bereiken, dient u erop te letten dat de perforaties in het schuurblad overeenkomen met de boorgaten in het schuurplateau.

Als u het schuurblad **10** wilt verwijderen, pakt u het aan een punt vast en trekt u het van het schuurplateau **9** los.

U kunt alle schuurbladen, polijst- en reinigingsvliezen van de serie Delta 93 mm uit het Bosch-toebehorenprogramma gebruiken.

Schuurtoebehoren zoals vlies en polijstvlit worden op dezelfde wijze op het schuurplateau bevestigd.

Keuze van het schuurblad

Afgestemd op het te bewerken materiaal en de gewenste afname van het oppervlak zijn er verschillende schuurbladen verkrijgbaar:

Schuurblad	Materiaal	Gebruik	Korrel		
best for Wood	– Alle houtmaterialen (zoals hardhout, zacht hout, spaanplaat en bouwplaat) – Metaal	Schuren van bijvoorbeeld ruwe, ongeschaafde balken en planken	Grof	40 60	
		Vlakschuren en wegschuren van kleine oneffenheden	Middel	80 100 120	
		Hout fijn schuren	Fijn	180 240 320 400	
		– Verf – Lak – Vulmiddel – Plamuur	Voor het afschuren van verf	Grof	40 60
			Voor het schuren van grondverf (bijv. verwijderen van kwaststrepen, verfdruppels en uitgelopen verf)	Middel	80 100 120
Voor het opschuren van grondverflagen voor het lakken	Fijn		180 240 320 400		

Afzuiging van stof en spanen

- ▶ Stof van materialen zoals loodhoudende verf, enkele houtsoorten, mineralen en metaal kunnen schadelijk voor de gezondheid zijn. Aanraking of inademing van stof kan leiden tot allergische reacties en/of ziekten van de ademwegen van de gebruiker of personen die zich in de omgeving bevinden.

Bepaalde soorten stof, bijvoorbeeld van eiken- en beukenhout, gelden als kankerverwekkend, in het bijzonder in combinatie met toevoegingsstoffen voor houtbehandeling (chromaat en houtbeschermingsmiddelen). Asbesthoudend materiaal mag alleen door bepaalde vakmensen worden bewerkt.

- Gebruik indien mogelijk een voor het materiaal geschikte stofafzuiging.
- Zorg voor een goede ventilatie van de werkplek.

- Er wordt geadviseerd om een ademmasker met filterklasse P2 te dragen.

Neem de in uw land geldende voorschriften voor de te bewerken materialen in acht.

- ▶ **Voorkom ophoping van stof op de werkplek.** Stof kan gemakkelijk ontbranden.

Stofafzuiging aansluiten (zie afbeelding A)

De stofafzuiging **8** is alleen bestemd voor werkzaamheden met het schuurplateau **9**. In combinatie met andere inzetgereedschappen heeft deze geen nut.

Sluit voor het schuren altijd een stofafzuiging aan.

Verwijder voor de montage van de stofafzuiging **8** (toebehoren) het inzetgereedschap en de diepteaanslag **15**.

Schuif de stofafzuiging **8** tot aan de aanslag over de gereedschapopname **4** heen op de spanhals van het elektrische ge-

70 | Nederlands

reedschap. Draai deze in de gewenste positie. Druk de spanhendel **16** dicht om de stofafzuiging vast te zetten.

Steek de gereedschapsmof **18** van de zuigslang **19** op de afzuigaansluiting **17**. Verbind de zuigslang **19** met een stofzuiger (accessoire). Een overzicht voor aansluiting op verschillende stofzuigers vindt u op de uitvouwpagina.

De stofzuiger moet geschikt zijn voor het te bewerken materiaal.

Gebruik bij het afzuigen van voor de gezondheid bijzonder gevaarlijk, kankerwekkend of droog stof een speciale zuiger.

Gebruik

- ▶ **Let op de netspanning! De spanning van de stroombron moet overeenkomen met de gegevens op het typeplaatje van het elektrische gereedschap. Met 230 V aangeduide elektrische gereedschappen kunnen ook met 220 V worden gebruikt.**

Ingebruikneming

In- en uitschakelen

Als u het elektrische gereedschap wilt **inschakelen** duwt u de aan/uit-schakelaar **1** naar voren, zodat op de schakelaar „I” verschijnt.

Als u het elektrische gereedschap wilt **uitschakelen** duwt u de aan/uit-schakelaar **1** naar achteren, zodat op de schakelaar „0” verschijnt.

Om energie te besparen, schakelt u het elektrische gereedschap alleen in wanneer u het gebruikt.

GOP 40-30: Het werklicht verbetert het zicht in het directe werkbereik. Dit wordt automatisch met het elektrische gereedschap in- en uitgeschakeld.

- ▶ **Kijk niet recht in het werkklampje, het kan u verblinden.**

Aantal schuurbewegingen vooraf instellen

Met het stelwiel voor het vooraf instellen van het aantal schuurbewegingen **2** kunt u het benodigde aantal schuurbewegingen, ook terwijl de machine loopt, vooraf instellen.

Het vereiste aantal schuurbewegingen is afhankelijk van het materiaal en de werkomstandigheden en kan proefsgewijs worden vastgesteld.

Tips voor de werkzaamheden

- ▶ **Trek altijd voor werkzaamheden aan het elektrische gereedschap de stekker uit het stopcontact.**
- ▶ **Wacht tot het elektrische gereedschap tot stilstand is gekomen voordat u het neerlegt.**

Opmerking: Houd de ventilatieopeningen **3** van het elektrische gereedschap tijdens de werkzaamheden niet dicht, omdat anders de levensduur van het elektrische gereedschap verkort wordt.

Werkprincipe

Door de oscillerende aandrijving beweegt het accessoire tot wel 20 000 keer per minuut heen en weer. Dat maakt precies werken op zeer krappe plekken mogelijk.



Werk met geringe en gelijkmatige aandrukkracht. Anders verslechtert het arbeidsvermogen en kan het inzetgereedschap blokkeren.



Beweeg tijdens de werkzaamheden het elektrische gereedschap heen en weer, zodat het inzetgereedschap niet te warm wordt en niet blokkeert.

Zagen

- ▶ **Gebruik alleen onbeschadigde zaagbladen die helemaal in orde zijn.** Verbogen of niet-scherpe zaagbladen kunnen breken, het zagen negatief beïnvloeden of een terugslag veroorzaken.
- ▶ **Neem bij het zagen van lichte bouwmaterialen de wettelijke voorschriften en de adviezen van de fabrikanten van de materialen in acht.**
- ▶ **Alleen zachte materialen als hout en gipskarton mogen invallend worden gezaagd.**

Controleer hout, spaanplaat, bouwmaterialen enz., voordat u met HCS-zaagbladen in deze materialen zaagt, op spijkers, schroeven en dergelijke, en verwijder deze voorwerpen indien nodig, of gebruik bimetaalzaagbladen.

Afkorten

Opmerking: Let er bij het afkorten van wandtegels op dat de inzetgereedschappen bij langdurig gebruik aan grote slijtage onderhevig zijn.

Schuren

De afnamecapaciteit en het schuurbeeld worden in hoofdzaak bepaald door de keuze van het schuurblad, het vooraf ingestelde aantal schuurbewegingen en de aandrukkracht.

Alleen onbeschadigde schuurbladen zorgen voor een goede schuurcapaciteit en ontzien het elektrische gereedschap.

Let op een gelijkmatige aandrukkracht om de levensduur van de schuurbladen te verlengen.

Een overmatige verhoging van de aandrukkracht leidt niet tot een groter schuurvermogen, maar wel tot een sterkere slijtage van het elektrische gereedschap en het schuurblad.

Voor zeer nauwkeurig schuren van hoeken, randen en moeilijk bereikbare gebieden kunt u ook alleen met de punt of een rand van het schuurplateau werken.

Bij het schuren op een klein oppervlak kan het schuurblad zeer warm worden. Verminder het aantal schuurbewegingen en de aandrukkracht en laat het schuurblad regelmatig afkoelen.

Gebruik een schuurblad waarmee metaal is bewerkt niet meer voor andere materialen.

Gebruik uitsluitend origineel Bosch-schuurtoebehoren.

Sluit voor het schuren altijd een stofafzuiging aan.

Afkrabben

Kies bij het afkrabben een hoog trillingsgetal.

Werk op een zachte ondergrond (zoals hout) met een scherpe hoek en met geringe aandrukkracht. Anders kan de spatel in de ondergrond snijden.

Onderhoud en service

Onderhoud en reiniging

- ▶ **Trek altijd voor werkzaamheden aan het elektrische gereedschap de stekker uit het stopcontact.**
- ▶ **Houd het elektrische gereedschap en de ventilatieopeningen altijd schoon om goed en veilig te werken.**

Reinig riff-inzetgereedschappen (toebehoren) regelmatig met een draadborstel.

Als de aansluitkabel moet worden vervangen, moeten deze werkzaamheden door Bosch of een erkende klantenservice voor Bosch elektrische gereedschappen worden uitgevoerd om veiligheidsrisico's te voorkomen.

Klantenservice en gebruiksadviezen

Onze klantenservice beantwoordt uw vragen over reparatie en onderhoud van uw product en over vervangingsonderdelen. Explosietekeningen en informatie over vervangingsonderdelen vindt u ook op:

www.bosch-pt.com

Het Bosch-team voor gebruiksadviezen helpt u graag bij vragen over onze producten en toebehoren.

Vermeld bij vragen en bestellingen van vervangingsonderdelen altijd het uit tien cijfers bestaande productnummer volgens het typeplaatje van het product.

Nederland

Tel.: (076) 579 54 54

Fax: (076) 579 54 94

E-mail: gereedschappen@nl.bosch.com

België

Tel.: (02) 588 0589

Fax: (02) 588 0595

E-mail: outillage.gereedschap@be.bosch.com

Afvalverwijdering

Elektrische gereedschappen, toebehoren en verpakkingen moeten op een voor het milieu verantwoorde wijze worden hergebruikt.

Gooi elektrische gereedschappen niet bij het huisvuil.

Alleen voor landen van de EU:



Volgens de Europese richtlijn 2012/19/EU betreffende elektrische en elektronische oude apparaten en de omzetting van de richtlijn in nationaal recht moeten niet meer bruikbare elektrische gereedschappen apart worden ingezameld en op een voor het milieu verantwoorde wijze worden hergebruikt.

Wijzigingen voorbehouden.

Dansk

Sikkerhedsinstrukser

Generelle sikkerhedsinstrukser til el-værktøj

⚠ ADVARSEL Læs alle sikkerhedsinstrukser og anvisninger. I tilfælde af manglende overholdelse af sikkerhedsinstrukserne og anvisningerne er der risiko for elektrisk stød, brand og/eller alvorlige kvæstelser.

Opbevar alle sikkerhedsinstrukser og anvisninger til senere brug.

Det i sikkerhedsinstrukserne benyttede begreb „el-værktøj“ refererer til netdrevet el-værktøj (med netkabel) og akkudrevet el-værktøj (uden netkabel).

Sikkerhed på arbejdspladsen

▶ **Sørg for, at arbejdsområdet er rent og rigtigt belyst.**

Uorden eller uoplyste arbejdsområder øger faren for uheld.

▶ **Brug ikke el-værktøjet i eksplosionsfarlige omgivelser, hvor der findes brændbare væsker, gasser eller støv.**

El-værktøj kan slå gnister, der kan antænde støv eller dampe.

▶ **Sørg for, at andre personer og ikke mindst børn holdes væk fra arbejdsområdet, når maskinen er i brug.** Hvis man distraheres, kan man miste kontrollen over maskinen.

Elektrisk sikkerhed

▶ **El-værktøjets stik skal passe til kontakten. Stikket må under ingen omstændigheder ændres. Brug ikke adapterstik sammen med jordforbundet el-værktøj.** Uædrede stik, der passer til kontakterne, nedsætter risikoen for elektrisk stød.

▶ **Undgå kropskontakt med jordforbundne overflader som f. eks. rør, radiatore, komfurer og køleskabe.** Hvis din krop er jordforbundet, øges risikoen for elektrisk stød.

▶ **Maskinen må ikke udsættes for regn eller fugt.** Indtrængning af vand i et el-værktøj øger risikoen for elektrisk stød.

▶ **Brug ikke ledningen til formål, den ikke er beregnet til (f. eks. må man aldrig bære el-værktøjet i ledningen, hænge el-værktøjet op i ledningen eller rykke i ledningen for at trække stikket ud af kontakten). Beskyt ledningen mod varme, olie, skarpe kanter eller maskindele, der er i bevægelse.** Beskadede eller indviklede ledninger øger risikoen for elektrisk stød.

▶ **Hvis el-værktøjet benyttes i det fri, må der kun benyttes en forlængerledning, der er egnet til udendørs brug.** Brug af forlængerledning til udendørs brug nedsætter risikoen for elektrisk stød.

▶ **Hvis det ikke kan undgås at bruge el-værktøjet i fugtige omgivelser, skal der bruges et HFI-relæ.** Brug af et HFI-relæ reducerer risikoen for at få elektrisk stød.

72 | Dansk

Personlig sikkerhed

- ▶ **Det er vigtigt at være opmærksom, se, hvad man laver, og bruge el-værktøjet fornuftigt. Brug ikke noget el-værktøj, hvis du er træt, har nydt alkohol eller er påvirket af medikamenter eller euforiserende stoffer.** Få sekunders uopmærksomhed ved brug af el-værktøjet kan føre til alvorlige personskader.
- ▶ **Brug beskyttelsesudstyr og hav altid beskyttelsesbriller på.** Brug af sikkerhedsudstyr som f. eks. støvmaske, skridsikkert fodtøj, beskyttelseshjelm eller høreværn afhængig af maskintype og anvendelse nedsætter risikoen for personskader.
- ▶ **Undgå utilsigtet igangsætning. Kontrollér, at el-værktøjet er slukket, før du tilslutter det til strømtilførslen og/eller akkuen, løfter eller bærer det.** Undgå at bære el-værktøjet med fingeren på afbryderen og sørg for, at el-værktøjet ikke er tændt, når det sluttes til nettet, da dette øger risikoen for personskader.
- ▶ **Gør det til en vane altid at fjerne indstillingsværktøjer eller skruenøgle, før el-værktøjet tændes.** Hvis et stykke værktøj eller en nøgle sidder i en roterende maskindiel, er der risiko for personskader.
- ▶ **Undgå en anormal legemssposition. Sørg for at stå sikkert, mens der arbejdes, og kom ikke ud af balance.** Dermed har du bedre muligheder for at kontrollere el-værktøjet, hvis der skulle opstå uventede situationer.
- ▶ **Brug egnet arbejdstøj. Undgå løse beklædningsgenstande eller smykker. Hold hår, tøj og handsker væk fra dele, der bevæger sig.** Dele, der er i bevægelse, kan gribe fat i løstsiddende tøj, smykker eller langt hår.
- ▶ **Hvis støvudsugnings- og opsamlingsudstyr kan monteres, er det vigtigt, at dette tilsluttes og benyttes korrekt.** Brug af en støvopsugning kan reducere støvmængden og dermed den fare, der er forbundet støv.

Omhyggelig omgang med og brug af el-værktøj

- ▶ **Undgå overbelastning af maskinen. Brug altid et el-værktøj, der er beregnet til det stykke arbejde, der skal udføres.** Med det passende el-værktøj arbejder man bedst og mest sikkert inden for det angivne effektområde.
- ▶ **Brug ikke et el-værktøj, hvis afbryder er defekt.** Et el-værktøj, der ikke kan startes og stoppes, er farligt og skal repareres.
- ▶ **Træk stikket ud af stikkontakten og/eller fjern akkuen, inden maskinen indstilles, der skiftes tilbehørsdele, eller maskinen lægges fra.** Disse sikkerhedsforanstaltninger forhindrer utilsigtet start af el-værktøjet.
- ▶ **Opbevar ubenyttet el-værktøj uden for børns rækkevidde. Lad aldrig personer, der ikke er fortrolige med maskinen eller ikke har gennemlæst disse instrukser, benytte maskinen.** El-værktøj er farligt, hvis det benyttes af ukyndige personer.
- ▶ **El-værktøjet bør vedligeholdes omhyggeligt. Kontroller, om bevægelige maskindele fungerer korrekt og ikke sidder fast, og om delene er brækket eller beskadiget, således at el-værktøjets funktion påvirkes. Få beskadigede dele repareret, inden maskinen tages i brug.** Mange uheld skyldes dårligt vedligeholdte el-værktøjer.

- ▶ **Sørg for, at skæreværktøjer er skarpe og rene.** Omhyggeligt vedligeholdte skæreværktøjer med skarpe skærekanten sætter sig ikke så hurtigt fast og er nemmere at føre.
- ▶ **Brug el-værktøj, tilbehør, indsatsværktøj osv. iht. disse instrukser. Tag hensyn til arbejdsforholdene og det arbejde, der skal udføres.** Anvendelse af el-værktøjet til formål, som ligger uden for det fastsatte anvendelsesområde, kan føre til farlige situationer.

Service

- ▶ **Sørg for, at el-værktøj kun repareres af kvalificerede fagfolk og at der kun benyttes originale reservedele.** Dermed sikres størst mulig maskinsikkerhed.

Sikkerhedsinstrukser til Multi-Cutter

- ▶ **Hold el-værktøjet i de isolerede gribeblade, når du udfører arbejde, hvor indsatsværktøjet kan ramme bøjede strømledninger eller el-værktøjets eget kabel.** Kontakt med en spændingsførende ledning kan også sætte maskinens metaldele under spænding, hvilket kan føre til elektrisk stød.
- ▶ **Anvend kun el-værktøjet til tørsavning.** Indtrængning af vand i el-værktøjet øger risikoen for elektrisk stød.
- ▶ **Pas på brandfare! Undgå overophedning af slibeamnet og sliberen. Tøm altid støvbeholderen, før arbejds pauser indtages.** Slibestøv i støvpose, mikrofilter, papirpose (eller i filterpose eller støvsugerens filter) kan antænde sig selv under ugunstige forhold som f. eks. gnistregn, der opstår under metalslibning. Det er særlig farligt, hvis støvet er blandet med lak-, polyurethanrester eller andre kemiske stoffer og slibeamnet er varmt efter lang tids arbejde.
- ▶ **Hold hænderne væk fra saveområdet. Stik ikke fingre ind under emnet.** Du kan blive kvæstet, hvis du kommer i kontakt med savklingen.
- ▶ **Anvend egnede søgeinstrumenter til at finde frem til skjulte forsyningsledninger eller kontakt det lokale forsyningselskab.** Kontakt med elektriske ledninger kan føre til brand og elektrisk stød. Beskadigelse af en gasledning kan føre til eksplosion. Brud på et vandrør kan føre til materiel skade eller elektrisk stød.
- ▶ **Hold altid maskinen fast med begge hænder og sørg for at stå sikkert under arbejdet.** El-værktøjet føres sikkert med to hænder.
- ▶ **Sikr emnet.** Et emne holdes bedre fast med spændeanordninger eller skruestik end med hånden.
- ▶ **Brug beskyttelseshandsker, når indsatsværktøjet skiftes.** Indsatsværktøj bliver varmt, hvis det anvendes i længere tid.
- ▶ **Skrab ikke fugtigt materiale (f. eks. tapet) og ikke på fugtig undergrund.** Indtrængning af vand i et el-værktøj øger risikoen for elektrisk stød.
- ▶ **Behandle ikke den flade, der skal bearbejdes, med opløsningsmiddelholdige væsker.** Giftige dampe kan opstå under skrabearbejdet, da materialerne bliver varme.
- ▶ **Håndtér skraberens særlig forsigtig.** Værktøjet er meget skarpt, fare for kvæstelser.

Beskrivelse af produkt og ydelse



Læs alle sikkerhedsinstrukser og anvisninger. I tilfælde af manglende overholdelse af sikkerhedsinstrukserne og anvisningerne er der risiko for elektrisk stød, brand og/eller alvorlige kvæstelser.

Klap venligst foldesiden med illustration af produktet ud og lad denne side være foldet ud, mens du læser betjeningsvejledningen.

Beregnet anvendelse

GOP 30-28/GOP 40-30/GOP 55-36

El-værktøjet er beregnet til savning og gennemsavning af træmaterialer, kunststof, gips, ikke-jernholdige metaller og fastgørelseselementer (f. eks. uhærdede søm, klemmer). Det er ligeledes egnet til behandling af bløde vægfliser samt tør slibning og skrabning af små flader. Det er især egnet til kantnært og kantflugtende arbejde. El-værktøjet må udelukkende anvendes med Bosch-tilbehør.

GOP 40-30

Lysset på el-værktøjet er beregnet til at oplyse el-værktøjets umiddelbare arbejdsområde og er ikke beregnet som rumbelysning i private hjem.

Illustrerede komponenter

Nummereringen af de illustrerede komponenter refererer til illustrationen af el-værktøjet på illustrationssiden.

- 1 Start-stop-kontakt
- 2 Hjul til indstilling af svingtal
- 3 Ventilationsåbninger
- 4 Værktøjsholder
- 5 Dyksavklinge*
- 6 Spændeskruer (GOP 30-28)
- 7 Unbraconøglen (GOP 30-28)
- 8 Støvsugning*
- 9 Pudsesål*
- 10 Slibeblad*
- 11 Håndgreb (isoleret gribeblade)
- 12 SDS-arm til værktøjsoplåsning (GOP 40-30/GOP 55-36)
- 13 Arbejdslys (GOP 40-30)
- 14 Spændehåndtag til dybdeanslag*
- 15 Dybdeanslag*
- 16 Spændehåndtag til støvudsugning*
- 17 Opsugningsstuds*
- 18 Værktøjsmuffe*
- 19 Sugselange*

*Tilbehør, som er illustreret og beskrevet i brugsanvisningen, er ikke indeholdt i leveringen. Det fuldstændige tilbehør findes i vores tilbehørsprogram.

Tekniske data

Multi-Cutter		GOP 30-28	GOP 40-30	GOP 55-36
Typenummer		3 601 237 0..	3 601 B31 0..	3 601 B31 1..
Indstilling af svingningsantal		●	●	●
Nominel optagen effekt	W	300	400	550
Omdrejningstal i tomgang n_0	min^{-1}	8000–20000	8000–20000	8000–20000
Oscillationsvinkel venstre/højre	°	1,4	1,5	1,8
Vægt svarer til EPTA-Procedure 01:2014	kg	1,5	1,5	1,6
Beskyttelsesklasse		□/II	□/II	□/II

Angivelserne gælder for en nominal spænding [U] på 230 V. Disse angivelser kan variere ved afvigende spændinger og i landespecifikke udførelser.

Støj-/vibrationsinformation

		GOP 30-28	GOP 40-30	GOP 55-36
Støjemissionsværdier bestemt iht. EN 60745-2-4.				
Værktøjets A-vurderede lydtrykniveau er typisk				
Lydtrykniveau	dB(A)	81	80	81
Lydeffektniveau	dB(A)	92	91	92
Usikkerhed K	dB	3	3	3

Brug høreværn!

74 | Dansk

		GOP 30-28	GOP 40-30	GOP 55-36
Samlede vibrationsværdier a_h (vektorsum for tre retninger) og usikkerhed K beregnet iht. EN 60745-2-4:				
Slibning:				
a_h	m/s^2	2	3	3,5
K	m/s^2	1,5	1,5	1,5
Savning med dyksavklinge:				
a_h	m/s^2	10	11	10,5
K	m/s^2	1,5	1,5	1,5
Savning med segmentsavklinge:				
a_h	m/s^2	6,5	6,5	6,5
K	m/s^2	1,5	1,5	1,5
Skrabning:				
a_h	m/s^2	4,5	6,0	6,5
K	m/s^2	1,5	1,5	1,5

Det svingningsniveau, der er angivet i nærværende instruktioner, er blevet målt iht. en standardiseret måleproces i EN 60745, og kan bruges til at sammenligne el-værktøjer. Det er også egnet til en foreløbig vurdering af svingningsbelastningen.







Det angivende svingningsniveau repræsenterer de væsentlige anvendelser af el-værktøjet. Hvis el-værktøjet dog anvendes til andre formål, med forskellige tilbehørsdele, med afvigende indsatsværktøj eller utilstrækkelig vedligeholdelse, kan svingningsniveauet afvige. Dette kan føre til en betydelig forøgelse af svingningsbelastningen i hele arbejdstidsrummet.

Til en nøjagtig vurdering af svingningsbelastningen bør der også tages højde for de tider, i hvilke værktøjet er slukket eller godt nok kører, men rent faktisk ikke anvendes. Dette kan føre til en betydelig reduktion af svingningsbelastningen i hele arbejdstidsrummet.

Fastlæg ekstra sikkerhedsforanstaltninger til beskyttelse af brugeren mod svingningers virkning som f.eks.: Vedligeholdelse af el-værktøj og indsatsværktøj, holde hænder varme, organisation af arbejdsforløb.

► **Brug beskyttelseshandsker, når værktøjet skiftes.** Berøring med indsatsværktøjet er forbundet med kvæstelsesfare.

Indsatsværktøj vælges

Indsatsværktøj		GOP 30-28 GOP 40-30	GOP 55-36
 STARLOCK		✓	✓
 STARLOCK PLUS		✓	✓
 STARLOCK MAX		✗	✓

Montering







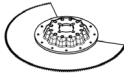

Værktøjsskift

► **Træk stikket ud af stikkontakten, før der udføres arbejdet på el-værktøjet.**

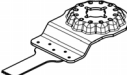

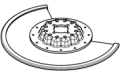

Indsatsværktøj vælges

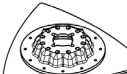
Efterfølgende tabel viser eksempler på indsatsværktøj. Yderligere indsatsværktøjer findes i det omfangsrige tilbehørsprogram fra Bosch.

Indsatsværktøj	Materiale	Anvendelse
 Bi-metal-segmentsavklinge	Træemner, Kunststof, Ikke-jernholdige metaller	Gennemskære- og dyksavsnit; også til kantnær savning, i hjørner og vanskeligt tilgængelige områder; Eksempel: allerede installerede gulvlister eller dørkarme af kortes, dyksnit i forbindelse med tilpasning af gulvpaneler

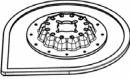
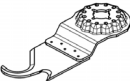
Indsatsværktøj	Materiale	Anvendelse
 Slibeblade til slibeblade serie Delta 93 mm	Afhængigt af slibebladet	Fladeslibning ved kanter, i hjørner eller vanskeligt tilgængelige områder; afhængigt af slibeblad f. eks. til slibning af træ, farve, lak, sten Fleece til rengøring og strukturering af træ, fjernelse af rust fra metal og slibning af lak, poleringsfilt til forpolering
 Profilsliber	Træ, Rør/Profiler, Farve, Lak, Filler, Metal	Komfortabel og effektiv slibning af profiler til en diameter på 55 mm; røde slibeblade til slibning af træ, rør/profiler, lak, filler og metal
 Bi-metal-dyksenning til træ og metal	Blødt træ, bløde kunststoffer, Gipskarton, tynde profiler i aluminium og uædle metaller, tynde metalplader, ikke-hærdede søm og skruer	Mindre dele- og dyksenit; Eksempel: Skæring af udsparinger til stikkontakter, niveau-skæring af kobberør, dyksenit i gipskartonplader Fint tilpasningsarbejde i træ; Eksempel: Eftersavning af udsparinger til låse og beslag
 HCS-dyksenning til træ	Træemner, bløde kunststoffer	Gennemskæresnit og dybe dyksenit; også til kantnær savning, i hjørner og vanskeligt tilgængelige områder; Eksempel: smalt dyksenit i massivt træ til indbygning af et ventilationsgitter
 Bi-metal-dyksenning til hårdt træ	Hårdt træ, coatede plader	Dyksenit i coatede plader eller hårdt træ; Eksempel: Montering af tagvinduer
 HM-dyksenning metal	Metal, meget slibende emner, Glasfiber, Gipskarton, cementbundne fiberplader	Dyksenit i meget slibende emner eller metal; Eksempel: Skæring af køkkenfrontafdækninger, enkel skæring gennem hærdede skruer, søm og rustfrit stål
 Bi-metal-dyksenning til træ og metal	Blødt træ, Hårdt træ, finerplader, kunststofcoatede plader, ikke-hærdede søm og skruer	Dyksenit i coatede plader eller hårdt træ; Eksempel: Afkortning af dørkarme, udsparinger til en hylde
 HM-riff-segmentsavklinge	Cementfuger, bløde vægfliser, glasfiberforstærket kunststof, Porebeton	Skæring og gennemskæring i kantnære områder, i hjørner eller vanskeligt tilgængelige områder; Eksempel: fuger fjernes mellem vægfliser til udbedningsarbejde, udsparinger skæres i fliser, gipsplader eller kunststof
 Diamant-Riff-segmentsavklinge	Cementfuger, bløde vægfliser, Epoxid-harpiks, glasfiberforstærket kunststof	Præcis udfræsning og skæring af flise-/fugemateriale, epoxid-harpiks og glasfiberforstærkede kunststoffer; Eksempel: Skæring af mindre udsnit i bløde vægfliser og fræsning af udsparinger i glasfiberforstærket kunststof
 HM-riff-deltaplade	Mørtel, Betonrester, Træ, slibende materialer	Raspning og slibning på hårdt underlag; Eksempel: Fjernelse af mørtel og fliseklæb (f.eks. ved udskiftning af beskadigede fliser), fjernelse af tæppeleimsrester

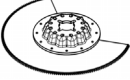
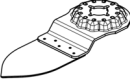
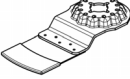
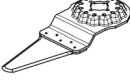
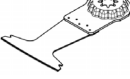
76 | Dansk

Indsatsværktøj	Materiale	Anvendelse
 HM-Riff-mørtelfjerner	Mørtel, Fuger, Epoxid-harpiks, glasfiberforstærket kunststof, slibende materialer	Udfræsning og skæring af fuge- og flisemateriale samt raspning og slibning på hårdt underlag; Eksempel: Fjernelse af fliseklæb og fugemørtel
 HCS Multi-kniv	Tagpap, Tæpper, Kunstgræs, Karton, Pvc-gulv	Hurtig og præcis skæring af bløde materiale og fleksible slibende emner; Eksempel: Skæring af tæpper, karton, pvc-gulve, tagpap etc.
 Skraber, stiv	Tæpper, Mørtel, Beton, Fliseklæb	Skrabning på hårdt underlag; Eksempel: Fjernelse af mørtel, fliseklæb, beton- og tæppelimsrester
 Skraber, fleksibel	Tæppelim, Malingsrester, Silikone	Fleksibel skrabning på blødt underlag; Eksempel: Fjernelse af silikoneuger, tæppelims- og malingsrester
 Bi-metal-segment bølgeformet kniv	Isoleringsmateriale, Dæmningsplader, Gulvplader, Trinstøjdæmningsplader, Karton, Tæpper, Gummi, Læder	Præcis skæring af bløde materialer; Eksempel: Tilskæring af dæmningsplader, niveauforkortning af fremstående isoleringsmateriale
 HM-Riff-slibefinger	Træ, Farve	Slibning af træ og maling på svært tilgængelige steder uden slibepapir; Eksempel: Bortslibning af maling mellem skodder, slibning af hjørner på trægulve
 HM-Riff-dyksavklinge	Glasfiber, Mørtel, Træ	Dyksnit i meget slibende emner; Eksempel: Udfræsning af tynde mosaikfliser
 HCS-universalfugeskærer	Ekspansionsfuger, Vindueskit, Isoleringsmateriale (mineraluld)	Skæring og deling af bløde materialer; Eksempel: Skæring af silikone-ekspansionsfuger eller vindueskit
 Bi-metal-dyksavklinge til træ og metal	Blødt træ, Hårdt træ, finerplader, kunststofcoatede plader, ikke-hærdede søm og skruer	Hurtige og dybe dyksnit i træ og metal; Eksempel: Hurtig skæring af træ med søm, dyksnit i coatede plader og præcis afkortning af dørkarme
 HM-dyksavklinge metal	Specialstål (Inox), Skruer og søm, Epoxid-harpiks, glasfiberforstærket kunststof, Glasfiber, Gipskarton, Porebeton	Hurtige og dybde dyksnit i meget slibende emner eller metal; Eksempel: Hurtig skæring af køkkenfrontafdækninger, enkel skæring gennem hærdede skruer, søm og rustfrit stål

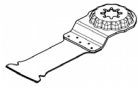
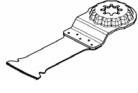
Indsatsværktøj	Materiale	Anvendelse
 Bi-metal-dyksavklinge til træ og metal	Træ, slibende emner i træ, Kunststof, hærdede søm og skruer, Ikke-jernholdige rør	Hurtige og dybde dyksnit i træ, slibende emner og kunststof; Eksempel: Hurtig skæring af ikke-jernholdige rør og profiler i mindre dimensioner, enkel skæring af ikke-hærdede søm, skruer og stålprofiler i mindre dimensioner
 HCS-dyksavklinge til træ	Blødt træ, Dyvler, Tapper, Møbelementer	Hurtige og dybde dele- og dyksnit; også til savning langs kanten og i hjørner samt på svært tilgængelige steder; Eksempel: Dybere dyksnit i bløde træ til montering af udluftningsgitre

Indsatsværktøj monteres/skiftes (GOP 30-28)

Tag i givet fald et allerede monteret indsatsværktøj ud.

Indsatsværktøjet tages ud ved at løsne skruen **6** med unbrakonøglen **7** og tage indsatsværktøjet af.

Anbring det ønskede indsatsværktøj (f.eks. dyksavklinge **5**) på værktøjsholderen **4** på en sådan måde, at forkrøpningen peger nedad (se illustration på grafiksiden, tekst til indsatsværktøj kan læses oppefra).

Drej indsatsværktøjet i en position, der passer til det arbejde, der skal udføres, og få det til at falde i hak i knasten på værktøjsholderen **4**. Her kan der vælges mellem tolv positioner, der hver især er forskudt 30°.

Fastgør indsatsværktøjet med skruen **6**. Spænd skruen så meget med unbrakonøglen **7**, at skruens tallerkenfjeder ligger glat op ad indsatsværktøjet.

- **Kontrollér indsatsværktøjet for korrekt positionering.** Forkert eller ikke sikkert fastgjort indsatsværktøj kan løsne sig under arbejdet og udsætte dig for fare.

Indsatsværktøj monteres/skiftes (GOP 40-30/GOP 55-36)

Tag i givet fald et allerede monteret indsatsværktøj ud.

Åbn i den forbindelse SDS-håndtaget **12** til anslag. Indsatsværktøjet kastes ud.

Anbring det ønskede indsatsværktøj (f.eks. dyksavklinge **5**) på værktøjsholderen **4** på en sådan måde, at forkrøpningen peger nedad (se illustration på grafiksiden, tekst til indsatsværktøj kan læses oppefra).

Påsat indsatsværktøjet i en position, der er hensigtsmæssig til det pågældende arbejde. Der er 12 mulige positioner med hver især 30° forskydning.

Tryk indsatsværktøjet hårdt mod værktøjsholderens spændebakker i den ønskede position, til det låses automatisk.

- **Kontrollér indsatsværktøjet for korrekt positionering.** Forkert eller ikke sikkert fastgjort indsatsværktøj kan løsne sig under arbejdet og udsætte dig for fare.

Montering og indstilling af dybdeanslag

Dybdeanslaget **15** kan bruges ved arbejde med segment- og dyksavklinger.

Tag i givet fald et allerede monteret indsatsværktøj ud.

Skub dybdeanslaget **15** i den ønskede arbejdsposition indtil anslag hen over værktøjsholderen **4** og videre på el-værktøjets spænde-hals. Lad dybdeanslaget gå i indgreb. Der er 12 mulige positioner med hver især 30° forskydning.

Indstil den ønskede arbejdsdybde. Tryk dybdeanslagets spændehåndtag **14** til lukket stilling for at sikre dybdeanslaget.

Slibeblad skiftes/anbringes på slibeplade

Pudsesålen **9** er udstyret med velcrostof, hvilket gør det hurtigt og nemt at fastgøre slibeblade med velcrolukning.

Bank på pudsesålen **9** velcrostof før slibebladet **10** sættes på for at sikre en optimal vedhæftning.

Anbring slibebladet **10** langs med den ene side af pudsesålen **9**, læg herefter slibebladet på pudsesålen og tryk det godt fast.

En optimal støvopsugning forudsætter, at udstansningerne i slibebladet passer til borerne i pudsesålen.

Til aftagning af slibebladet **10** tages fat i en spids, hvorefter det trækkes af pudsesålen **9**.



Du kan anvende alle slibeblade, poler- og rengøringsfilt fra serien Delta 93 mm i Bosch tilbehørsprogrammet.

Slibetilbehør som f.eks. filt/poleringsfilt fastgøres på slibeålen på samme måde.

78 | Dansk

Valg af slibeblad

Vælg det slibeblad og den afslibningsmåde, som passer bedst til det materiale, som skal bearbejdes:

Slibeblad	Materiale	Anvendelse	Korn	
best  Wood	– Alle træsorter (f.eks. hårdt træ, blødt træ, spånplader, byggeplader) – Metalmaterialer	Til forslibning f.eks. af ru, uhøvlede bjælker og brædder	grov	40 60
		Til planslibning og udjævning af små ujævnheder	middel	80 100 120
		Til færdig- og finslibning af træ	fin	180 240 320 400
best  Paint	– Farve – Lak – Fylder – Spartel	Til afslibning af farve	grov	40 60
		Til afslibning af farve (f.eks. fjernelse af penselstreger og farvedråber)	middel	80 100 120
		Til endelig slibning af grundering før lakering	fin	180 240 320 400

Støv-/spåudsugning

- ▶ Støv fra materialer som f.eks. blyholdig maling, nogle træsorter, mineraler og metal kan være sundhedsfarlige. Berøring eller indånding af støv kan føre til allergiske reaktioner og/eller åndedræts sygdomme hos brugeren eller personer, der opholder sig i nærheden af arbejdspladsen. Bestemt støv som f.eks. ege- eller bøgestøv gælder som kræftfremkaldende, især i forbindelse med ekstra stoffer til træbehandling (chromat, træbeskyttelsesmiddel). Asbestholdigt materiale må kun bearbejdes af fagfolk.
 - Brug helst en støvsugning, der egner sig til materialet.
 - Sørg for god udluftning af arbejdspladsen.
 - Det anbefales at bære åndeværn med filterklasse P2.
- ▶ Overhold forskrifterne, der gælder i dit land vedr. de materialer, der skal bearbejdes.
- ▶ **Undgå at der samles sig støv på arbejdspladsen.** Støv kan let antænde sig selv.

Tilslutning af støvudsugning (se Fig. A)

Støvsugningen **8** er kun beregnet til arbejde med pudsesålen **9**, i kombination med andet indsatsværktøj kan den ikke bruges.

Tilslut altid en støvsugning til slibning.

Tag indsatsværktøjet og dybdeanlaget **15** af, når støvsugningen **8** skal monteres (tilbehør).

Skub støvudsugningen **8** til anslag hen over værktøjsholderen **4** og videre på el-værktøjets spændehele. Drej den til den ønskede position. Tryk spændehandtaget **16** til lukket stilling for at fastgøre støvudsugningen.

Sæt værktøjsmuffen **18** til sugeslangen **19** på udsugningsstudsden **17**. Forbind sugeslangen **19** med en støvsuger (tilbe-

hør). En oversigt over tilslutning til forskellige støvsugere findes på opklapningssiden.

Støvsugeren skal være egnet til det materiale, som skal opsuges.

Anvend en specialstøvsuger til opsugning af særligt sundhedsfarligt, kræftfremkaldende eller tørt støv.

Brug

- ▶ **Kontrollér netspændingen! Strømkildens spænding skal stemme overens med angivelserne på el-værktøjets typeskilt. El-værktøj til 230 V kan også tilsluttes 220 V.**

Ibrugtagning**Tænd/sluk**

El-værktøjet **tændes** ved at skubbe start-stop-kontakten **1** frem, så „**I**“ fremkommer på kontakten.

El-værktøjet **slukkes** ved at skubbe start-stop-kontakten **1** tilbage, så „**0**“ fremkommer på kontakten.

For at spare på energien bør du kun tænde for el-værktøjet, når du bruger det.

GOP 40-30: Arbejdslyset forbedrer synsforholdene i det umiddelbare arbejdsområde. Det tændes og slukkes automatisk sammen med el-værktøjet.

- ▶ **Ret ikke blikket direkte ind i arbejdslyset, det kan blænde.**

Indstilling af svingtal

Med stillehjulet indstilling af svingtal **2** kan du indstille det nødvendige svingtal under driften.

Det krævede svingtal afhænger af arbejdsmaterialet og arbejdsbetingelserne; det fastlægges bedst ved praktiske forsøg.

Arbejdsvejledning

► **Træk stikket ud af stikkontakten, før der udføres arbejde på el-værktøjet.**

► **El-værktøjet må først lægges fra, når det står helt stille.**

Bemærk: Sørg for, at ventilationsåbningerne **3** på el-værktøjet ikke tildækkes under arbejdet, da el-værktøjets levetid ellers forringes.

Arbejdsprincip

På grund af det oscillerende drev svinger indsatsværktøjet frem og tilbage op til 20 000 gange pr. minut. Derved muliggøres præcist arbejde på begrænset plads.



Arbejd med lavt og jævnt modtryk, da arbejdsydelsen ellers forringes, og indsatsværktøjet kan blokere.



Bevægel-værktøjet frem og tilbage under arbejdet, så indsatsværktøjet ikke opvarmes alt for meget og ikke blokerer.

Savning

► **Anvend kun ubeskadigede, fejlfrie savklinger.** Bøjede eller uskarpe savklinger kan brække, påvirke snittet negativt eller føre til tilbageslag.

► **Gældende lovbestemmelser og anbefalinger fra materialefabrikanterne skal overholdes, når der saves i lette byggematerialer.**

► **Ved dyksavning må der kun bearbejdes bløde materialer som f. eks. træ, gipskarton el. lign.!**

Kontrollér før savning med HCS-savklinger i træ, spånplader, byggematerialer osv. disse for fremmedlegemer som f. eks. søm, skruer o. lign. Fjern fremmedlegemerne i givet fald eller anvend bi-metal-savklinger.

Gennemskære

Bemærk: Vær ved gennemskæring af vægfliser opmærksom på, at værktøjet slides hurtigt, hvis det anvendes i længere tid.

Slibe

Afslibningsarbejdet og slibebladet bestemmes især af det valgte slibeblad, det valgte svingtaltrin og det tryk, som bruges udover på maskinen.

Kun fejlfrie slibeblade sikrer et godt sliberesultat og skåner el-værktøjet.

Sørg for jævnt slibetryk, da dette er med til at forlænge slibebladens levetid.

Et overdrevet tryk fører ikke til en større slibekapacitet, men derimod til et større slid af el-værktøj og slibepapir.

Til punktnøjagtig slibning af hjørner, kanter og vanskeligt tilgængelige områder kan man også bare bruge spidsen eller en af slibesålens kanter.

Slibebladet kan opvarmes stærkt ved punktuelt slibearbejde. Reducer svingtal og modtryk og lad slibebladet afkøle med regelmæssige mellemrum.

Anvend ikke et slibeblad, der forinden har været brugt til slibning af metal, til andre materialer.

Anvend kun originalt Bosch slibetilbehør.

Tilslut altid en støvopsugning til slibning.

Skrabning

Vælg et højt svingtaltrin til skrabning.

Arbejd på blød undergrund (f. eks. træ) i en flad vinkel og med et lille modtryk. Ellers kan spartlen skære ned i undergrunden.

Vedligeholdelse og service

Vedligeholdelse og rengøring

► **Træk stikket ud af stikkontakten, før der udføres arbejde på el-værktøjet.**

► **El-værktøj og el-værktøjets ventilationsåbninger skal altid holdes rene for at sikre et godt og sikkert arbejde.**

Rengør riff-indsatsværktøj (tilbehør) med en trådbørste med regelmæssige mellemrum.

Hvis det er nødvendigt at erstatte tilslutningsledningen, skal dette arbejde udføres af Bosch eller på et autoriseret serviceværksted for Bosch el-værktøj for at undgå farer.

Kundeservice og brugerrådgivning

Kundeservice besvarer dine spørgsmål vedr. reparation og vedligeholdelse af dit produkt samt reservedele. Eksplosions-tegninger og informationer om reservedele findes også under:

www.bosch-pt.com

Bosch brugerrådgivningsteamet vil gerne hjælpe dig med at besvare spørgsmål vedr. vores produkter og deres tilbehør.

Produktets 10-cifrede typenummer (se typeskilt) skal altid angives ved forespørgsler og bestilling af reservedele.

Dansk

Bosch Service Center

Telegrafvej 3

2750 Ballerup

På www.bosch-pt.dk kan der online bestilles reservedele eller oprettes en reparations ordre.

Tlf. Service Center: 44898855

Fax: 44898755

E-Mail: vaerktoej@dk.bosch.com

Bortskaffelse

El-værktøj, tilbehør og emballage skal genbruges på en miljøvenlig måde.

Smid ikke el-værktøj ud sammen med det almindelige husholdningsaffald!

80 | Svenska

Gælder kun i EU-lande:

Iht. det europæiske direktiv 2012/19/EU om affald af elektrisk og elektronisk udstyr skal kasseret elektrisk udstyr indsamles separat og genbruges iht. gældende miljøforskrifter.

Ret til ændringer forbeholdes.

Svenska

Säkerhetsanvisningar

Allmänna säkerhetsanvisningar för elverktyg

⚠ VARNING Läs noga igenom alla säkerhetsanvisningar och instruktioner. Fel som uppstår till följd av att säkerhetsanvisningarna och instruktionerna inte följts kan orsaka elstöt, brand och/eller allvarliga personskador.

Förvara alla varningar och anvisningar för framtida bruk.

Nedan använt begrepp "Elverktyg" hänför sig till nätdrivna elverktyg (med nätsladd) och till batteridrivna elverktyg (sladdlösa).

Arbetsplats säkerhet

- ▶ **Håll arbetsplatsen ren och välbelyst.** Oordning på arbetsplatsen och dåligt belyst arbetsområde kan leda till olyckor.
- ▶ **Använd inte elverktyget i explosionsfarlig omgivning med brännbara vätskor, gaser eller damm.** Elverktygen alstrar gnistor som kan antända dammet eller gaserna.
- ▶ **Håll under arbetet med elverktyget barn och obehöriga personer på betryggande avstånd.** Om du störs av obehöriga personer kan du förlora kontrollen över elverktyget.

Elektrisk säkerhet

- ▶ **Elverktygets stickpropp måste passa till vägguttaget. Stickproppen får absolut inte förändras. Använd inte adapterkontakter tillsammans med skyddsjordade elverktyg.** Oförändrade stickproppar och passande vägguttag reducerar risken för elstöt.
- ▶ **Undvik kroppskontakt med jordade ytor som t. ex. rör, värmeelement, spisar och kylskåp.** Det finns en större risk för elstöt om din kropp är jordad.
- ▶ **Skydda elverktyget mot regn och väta.** Tränger vatten in i ett elverktyg ökar risken för elstöt.
- ▶ **Missbruka inte nätsladden och använd den inte för att bära eller hänga upp elverktyget och inte heller för att dra stickproppen ur vägguttaget. Håll nätsladden på avstånd från värme, olja, skarpa kanter och rörliga maskindelar.** Skadade eller tilltrasslade ledningar ökar risken för elstöt.
- ▶ **När du arbetar med ett elverktyg utomhus använd endast förlängningssladdar som är avsedda för utom-**

husbruk. Om en lämplig förlängningssladd för utomhusbruk används minskar risken för elstöt.

- ▶ **Använd ett felströmsskydd om det inte är möjligt att undvika elverktygets användning i fuktig miljö.** Felströmsskyddet minskar risken för elstöt.

Personssäkerhet

- ▶ **Var uppmärksam, kontrollera vad du gör och använd elverktyget med förnuft. Använd inte elverktyg när du är trött eller om du är påverkad av droger, alkohol eller mediciner.** Under användning av elverktyg kan även en kort ouppmärksamhet leda till allvarliga kroppsskador.
- ▶ **Bär alltid personlig skyddsutrustning och skyddsglasögon.** Användning av personlig skyddsutrustning som t. ex. dammfiltermask, halkfria säkerhetsskor, skyddshjälm och hörselskydd reducerar alltefter elverktygets typ och användning risken för kroppsskada.
- ▶ **Undvik oavsiktlig igångsättning. Kontrollera att elverktyget är fränkopplat innan du ansluter stickproppen till vägguttaget och/eller ansluter/tar bort batteriet, tar upp eller bär elverktyget.** Om du bär elverktyget med fingret på strömställaren eller ansluter påkopplat elverktyg till nätströmmen kan olycka uppstå.
- ▶ **Ta bort alla inställningsverktyg och skruvnycklar innan du kopplar på elverktyget.** Ett verktyg eller en nyckel i en roterande komponent kan medföra kroppsskada.
- ▶ **Undvik onormala kroppsställningar. Se till att du står stadigt och håller balansen.** I detta fall kan du lättare kontrollera elverktyget i oväntade situationer.
- ▶ **Bär lämpliga arbetskläder. Bär inte löst hängande kläder eller smycken. Håll håret, kläderna och handskarna på avstånd från rörliga delar.** Löst hängande kläder, långt hår och smycken kan dras in av roterande delar.
- ▶ **När elverktyg används med dammutsugnings- och uppsamlingsutrustning, se till att dessa är rätt monterade och används på korrekt sätt.** Användning av dammutsugning minskar de risker damm orsakar.

Korrekt användning och hantering av elverktyg

- ▶ **Överbelasta inte elverktyget. Använd för aktuellt arbete avsett elverktyg.** Med ett lämpligt elverktyg kan du arbeta bättre och säkrare inom angivet effektområde.
- ▶ **Ett elverktyg med defekt strömställare får inte längre användas.** Ett elverktyg som inte kan kopplas in eller ur är farligt och måste repareras.
- ▶ **Dra stickproppen ur vägguttaget och/eller ta bort batteriet innan inställningar utförs, tillbehörskomponenter byts ut eller elverktyget lagras.** Denna skyddsåtgärd förhindrar oavsiktlig inkoppling av elverktyget.
- ▶ **Förvara elverktygen oåtkomliga för barn. Låt elverktyget inte användas av personer som inte är förtrogna med dess användning eller inte läst denna anvisning.** Elverktygen är farliga om de används av oerfarna personer.
- ▶ **Sköt elverktyget omsorgsfullt. Kontrollera att rörliga komponenter fungerar felfritt och inte kärvar, att komponenter inte brustit eller skadats; orsaker som kan leda till att elverktygets funktioner påverkas menligt.**

Låt skadade delar repareras innan elverktyget tas i bruk. Många olyckor orsakas av dåligt skötta elverktyg.

- ▶ **Håll skärverktygen skarpa och rena.** Omsorgsfullt skötta skärverktyg med skarpa eggar kommer inte så lätt i kläm och går lättare att styra.
- ▶ **Använd elverktyget, tillbehör, insatsverktyg osv. enligt dessa anvisningar. Ta hänsyn till arbetsvillkoren och arbetsmomenten.** Om elverktyget används på ett sätt som det inte är avsett för kan farliga situationer uppstå.

Service

- ▶ **Låt endast kvalificerad fackpersonal reparera elverktyget och endast med originalreservdelar.** Detta garanterar att elverktygets säkerhet upprätthålls.

Säkerhetsanvisningar för Multi-Cutter

- ▶ **Håll i elverktyget endast vid de isolerade greppytorna när arbeten utförs på ställen där insatsverktyget kan skada dolda elledningar eller egen nätsladd.** Kontakt med en spänningsförande ledning kan sätta maskinens metalldelar under spänning och leda till elstöt.
- ▶ **Använd elverktyget endast för torrslipning.** Tränger vatten in i ett elverktyg ökar risken för elstöt.
- ▶ **Observera brandrisk! Undvik att överhettasliptytan och slipmaskinen. Töm dammbehållaren före arbetspauser.** Slipdammet i dammpåsen, mikrofiltret, papperspåsen (eller i filterpåsen resp. dammsugarens filter) kan under ogynnsamma förhållanden antändas av t. ex. gnistor som bildas vid slipning av metall. Särskilt farligt är ett slipdamm som innehåller lack-, uratanrester eller andra kemiska ämnen som kan antändas när arbetsstycket efter en längre tids arbete blir hett.
- ▶ **Se till att hålla händerna utanför sågområdet. För inte i handen under arbetsstycket.** Kontakt med sågbladet medför risk för personskada.
- ▶ **Använd lämpliga detektorer för att lokalisera dolda försörjningsledningar eller konsultera det lokala eldistributionsbolaget.** Kontakt med elledningar kan orsaka brand och elstöt. En skadad gasledning kan leda till explosion. Inträngning i en vattenledning kan orsaka materiell skada eller elstöt.
- ▶ **Håll i elverktyget med båda händerna under arbetet och se till att du står stadigt.** Elverktyget kan styras säkrare med två händer.
- ▶ **Säkra arbetsstycket.** Ett arbetsstycke som är fastspänt i en uppspanningsanordning eller ett skruvstycke hålls säkrare än med handen.
- ▶ **Använd skyddshandskar vid byte av insatsverktyg.** Insatsverktygen värms upp under en längre användning.
- ▶ **Använd inte skavkniven på fuktigt material (t. ex. tapeter) och inte heller på fuktigt underlag.** Om vatten tränger in i ett elverktyg ökar risken för en elstöt.
- ▶ **Behandla inte arbetsytan med vätskor som innehåller lösningsmedel.** När materialet vid skrapning värms upp kan giftiga ångor uppstå.
- ▶ **Var ytterst försiktig vid hantering av skavkniv.** Verktyget är mycket vasst och risk finns för kroppsskada.

Produkt- och kapacitetsbeskrivning



Läs noga igenom alla säkerhetsanvisningar och instruktioner. Fel som uppstår till följd av att säkerhetsanvisningarna och instruktionerna inte följts kan orsaka elstöt, brand och/eller allvarliga personskador.

Fäll upp sidan med illustration av elverktyget och håll sidan uppfälld när du läser bruksanvisningen.

Ändamålsenlig användning

GOP 30-28/GOP 40-30/GOP 55-36

Elverktyget är avsett för sågning och kapning av trävirke, plast, gips, ickejärn-metaller och fästelement (som t. ex. icke härdade spikar, klamrar). Verktyget kan även användas för bearbetning av mjuka väggkavel samt för torr slipning och skrapning av mindre ytor. Verktyget är speciellt lämpligt för exakta arbeten nära kanter. Elverktyget får användas bara med Bosch-tillbehör.

GOP 40-30

Belysningen i detta elverktyg är avsett för att belysa verktygets direkta arbetsområde och är inte lämpligt för att lysa upp rum i bostaden.

Illustrerade komponenter

Numreringen av komponenterna hänvisar till illustration av elverktyget på grafiksida.

- 1 Strömställare Till/Från
- 2 Ställratt slagfelsförval
- 3 Ventilationsöppningar
- 4 Verktygsfäste
- 5 Sågblad*
- 6 Spännskruv (GOP 30-28)
- 7 Sexkantnyckel (GOP 30-28)
- 8 Dammsugartrustning*
- 9 Slipplatta*
- 10 Slippapper*
- 11 Handgrepp (isolerad greppyta)
- 12 SDS-spak för verktygsupplåsning (GOP 40-30/GOP 55-36)
- 13 Arbetsbelysning (GOP 40-30)
- 14 Djupanslagets spännspak*
- 15 Djupanslag*
- 16 Spännspak till dammbort sugningen*
- 17 Utsugningsadapter*
- 18 Verktygsmuff*
- 19 Sugslang*

*I bruksanvisningen avbildat och beskrivet tillbehör ingår inte i standardleveransen. I vårt tillbehörprogram beskrivs allt tillbehör som finns.

82 | Svenska

Tekniska data

Multi-Cutter		GOP 30-28	GOP 40-30	GOP 55-36
Produktnummer		3 601 237 0..	3 601 B31 0..	3 601 B31 1..
Förval av svängningstal		●	●	●
Upptagen märkeffekt	W	300	400	550
Tomgångsvarvtal n_0	min ⁻¹	8000–20000	8000–20000	8000–20000
Oscillationsvinkel vänster/höger	°	1,4	1,5	1,8
Vikt enligt EPTA-Procedure 01:2014	kg	1,5	1,5	1,6
Skyddsklass		□/II	□/II	□/II

Uppgifterna gäller för en märkspänning på [U] 230 V. Vid avvikande spänning och för utföranden i vissa länder kan uppgifterna variera.

Buller-/vibrationsdata

		GOP 30-28	GOP 40-30	GOP 55-36
Bullernivåvärde förmedlas enligt EN 60745-2-4.				
Verktygets A-vägda ljudnivå är i typiska fall				
Ljudtrycksnivå	dB(A)	81	80	81
Ljudeffektnivå	dB(A)	92	91	92
Onoggrannhet K	dB	3	3	3
Använd hörselskydd!				
Totala vibrationsemissionsvärden a_h (vektorsumma ur tre riktningar) och onoggrannhet K framtaget enligt EN 60745-2-4:				
Slipa:				
a_h	m/s ²	2	3	3,5
K	m/s ²	1,5	1,5	1,5
Såga med instickssågblad:				
a_h	m/s ²	10	11	10,5
K	m/s ²	1,5	1,5	1,5
Såga med segmentsågblad:				
a_h	m/s ²	6,5	6,5	6,5
K	m/s ²	1,5	1,5	1,5
Skrapa:				
a_h	m/s ²	4,5	6,0	6,5
K	m/s ²	1,5	1,5	1,5

Mätningen av den vibrationsnivå som anges i denna anvisning har utförts enligt en mätmetod som är standardiserad i EN 60745 och kan användas vid jämförelse av olika elverktyg. Mätmetoden är även lämplig för preliminär bedömning av vibrationsbelastningen.

Den angivna vibrationsnivån representerar den huvudsakliga användningen av elverktyget. Om däremot elverktyget används för andra ändamål, med olika tillbehör, med andra insatsverktyg eller inte underhållits ordentligt kan vibrationsnivån avvika. Härvid kan vibrationsbelastningen under arbetsperioden öka betydligt.



För en exakt bedömning av vibrationsbelastningen bör även de tider beaktas när elverktyget är frånkopplat eller är igång, men inte används. Detta reducerar tydligt vibrationsbelastningen för den totala arbetsperioden.

Bestäm extra säkerhetsåtgärder för att skydda operatören mot vibrationernas inverkan t. ex.: underhåll av elverktyget och insatsverktygen, att hålla händerna varma, organisation av arbetsförlöppen.

Montage**Verktygsbyte**

- **Dra stickproppen ur nätuttaget innan arbeten utförs på elverktyget.**
- **Använd skyddshandskar vid verktygsbyte.** Risk finns för kroppsskada om insatsverktyg berörs.

Val av insatsverktyg

Insatsverktyg		GOP 30-28	GOP 55-36
		GOP 40-30	
STARLOCK		✓	✓
STARLOCK PLUS		✓	✓







Insatsverktyg **GOP 30-28** **GOP 55-36**
 GOP 40-30

STARLOCK MAX

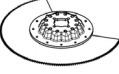

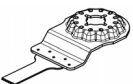

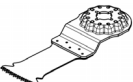

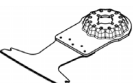
Val av insatsverktyg

Tabellen nedan tar upp exempel på insatsverktyg. Ytterligare insatsverktyg finns i Bosch omfångsrika tillbehörsprogram.

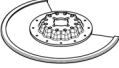
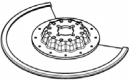
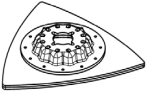
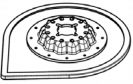
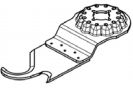
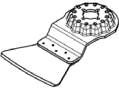
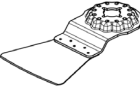
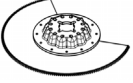
Insatsverktyg	Material	Användning
 Bimetall segment-sågklinga	Trämateriäl, Plast, Ickejärn-metaller	Kap- och insågssnitt; även för sågning invid kanter, i hörn och på svårtillgängliga platser; Exempel: avkortning av monterade golvlister eller dörrkarmar, insågning vid passning av golvpaneler
 Slipplatta för slippapper Serie Delta 93 mm	Beroende på slippappret	Ytslipning av ränder, i hörn eller på svåråtkomliga ställen; alltefter slippapper t. ex. för slipning av trä, färg, sten Fiber för rengöring och för strukturering av trä, rostborttagning på metaller och för slipning av lacker, poleringsfilt för förpolering
 Profilslip	Trä, Rör/Profiler, Färg, Lacker, Fyllare, Metall	Bekväm och effektiv slipning av profiler upp till den diameter på 55 mm; röda slipblad för slipning av trä, rör/profiler, lacker, fyllare och metall
 Bi-metallinsticks-sågblad för trä och metall	Mjukt trä, Mjuka plaster, Gipskartong, Tunnväggiga aluminium och icke järnhaltiga metallprofiler, Tunna plåtar, Ej härdade spikar och skruvar	Mindre kapnings- och doppsnitt; Exempel: skära ur ursparningar för uttag, kapning i plan av kopparrör, doppsnitt i gipskartongplattor Filigrana anpassningsarbeten i trä; Exempel: ursparningar för lås och eftersågning av beslag
 Sågblad i kolstål för trä	Trämateriäl, Mjuka plaster	Kapning och djupa instickssnitt; även för sågning nära kant, i hörn och på svåråtkomliga ställen; Exempel: smalt instickssnitt i massivt trä för montering av ett ventilationsgaller
 Bi-metall doppsågblad för hårda träslag	Hårda träslag, ytbehandlade plattor	Doppsnitt i ytbehandlade plattor eller hårda träslag; Exempel: inmontering av takfönster
 HM-doppsågblad metall	Metall, Kraftigt abrasiva material, Fiberglas, Gipskartong, Cementbundna fiberp-lattor	Doppsnitt i kraftigt abrasiva material eller metall; Exempel: kapning av köksfrontövertäckningar, enkel kapning av härdade skruvar, spikar och rostfritt stål
 Bi-metallinsticks-sågblad för trä och metall	Mjukt trä, Hårda träslag, Fanéerade skivor, Plastbelagda plattor, Ej härdade spikar och skruvar	Doppsnitt i ytbehandlade plattor eller hårt trä; Exempel: kapa dörsargar, ursparningar för en hyllbräda

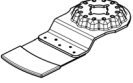
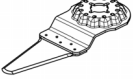
84 | Svenska

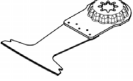
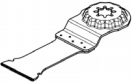
Insatsverktyg	Material	Användning
 Räfflad segment-sågklinga i hårdmetall	Cementfogar, Mjuk väggklinker, Glasfiberförstärkta plaster, Porbetong	Skärning och kapning invid kanter, i hörn och på svårtillgängliga platser; Exempel: rengöring av fogar mellan väggplattor efter förbättringar, sågning av urtag i stenplattor, gipsplattor eller plast
 Diamant-Riff-segmentssågblad	Cementfogar, Mjuk väggklinker, Epoxidharts, Glasfiberförstärkta plaster	Exakt utfräsning och kapning av klinker-fogmaterial, epoxidharts och glasfiberförstärkta plaster; Exempel: utskärning av mindre utskärningar i mjuk väggklinker och fräsning av ursparningar i glasfiberförstärkt plast
 HM-riff-deltaplatta	Mortel, Betongrester, Trä, Abrasiva material	Raspa och slipa på hårt underlag; Exempel: borttagning av mortel och borttagning av kakel- och klinkerlim (t.ex. vid borttagning av skadade plattor), borttagning av mattlimrester
 HM-Riff-mortel-borttagare	Mortel, Fogar, Epoxidharts, Glasfiberförstärkta plaster, Abrasiva material	Utfräsning och kapning av fog- och kakel- och klinker-material, liksom rasping och slipning på hårt underlag; Exempel: borttagning av kakel- och klinkerlim och fog-mortel
 HCS multi-kniv	Takpapp, Mattor, Konstgräs, Kartong, PVC-golv	Snabba och exakta snitt i mjuka material och flexibla abrasiva material; Exempel: skära mattor, kartong, PVC-golv, takpapp etc.
 Skavkniv, styv	Mattor, Mortel, Betong, Kakel- och klinkerlim	Skrapa på hårt underlag; Exempel: borttagning av mortel, kakel- och klinkerlim, betong- och mattlimrester
 Skavkniv, flexibel	Mattlim, Färgrester, Silikon	Flexibel skrapning på mjukt underlag; Exempel: borttagning av silikonfogar, mattlims- och färgrester
 Bimetallkniv med segmentvägsslipning	Isoleringsmaterial, Isoleringsmaterial, Golvplattor, Golvjudsisoleringsmaterial, Kartong, Mattor, Gummi, Läder	Exakta snitt i mjuka material; Exempel: Kapning av isoleringsplattor, ytplan kapning av utstickande isoleringsmaterial
 HM-Riff-slipfingrar	Trä, Färg	Slipning av trä och färg på svåråtkomliga ställen utan slippapper; Exempel: slipning av färg mellan fönsterluckslameller, slipning av trägolv i hörn
 HM-Riff-doppsågblad	Fiberglas, Mortel, Trä	Doppsnitt i kraftigt abrasiva material; Exempel: fräsning av tunn mosaikkakel eller klinker
 HCS-universalfog-skärare	Expansionsfogar, Fönsterkitt, Isoleringsmaterial (stenuil)	Skära och kapa mjuka material; Exempel: skära silikon-expansionsfogar eller fönsterkitt

Insatsverktyg	Material	Användning
 Bi-metallinsticks-sågblad för trä och metall	Mjukt trä, Hårda träslag, Fanéerade skivor, Plastbelagda plattor, Ej härdade spikar och skruvar	Snabba och djupa doppsnitt i trä och metall; Exempel: snabba smitt i trä med spik, djupa doppsnitt i ytbehandlade plattor och exakt kapning av dörrsargar
 HM-doppsågblad metall	Rostfritt stål (Inox), Skruv och spik, Epoxidharts, Glasfiberförstärkta plaster, Fiberglas, Gipskartong, Porbetong	Snabba och djupa doppsnitt i kraftigt abrasiva material eller metall; Exempel: kapning av köksfrontövertäckningar, enkel kapning av härdade skruvar, spikar och rostfritt stål
 Bi-metallinsticks-sågblad för trä och metall	Trä, Abrasiva trämaterial, Plaster, Härdade spikar och skruvar, Rör i icke järn-metaller	Snabba och djupa doppsnitt i trä, abrasiva trämaterial och plaster; Exempel; snabb kapning av rör i icke järnmetaller och mindre profiler, enkla snitt i ej härdade spikar, skruvar och mindre stålprofiler
 Sågblad i kolstål för trä	Mjukt trä, Dymlingar, Tappar, Möbelement	Snabba och djupa doppsnitt; även för kantnära sågning i hörn och svåråtkomliga ställen; Exempel: Djupa doppsnitt i mjukt trä för inbyggnad av ett ventilationsgaller

Montering/byte av insatsverktyg (GOP 30-28)

Ta vid behov bort eventuellt monterat insatsverktyg.

För borttagning av insatsverktyget lossa med sexkantnyckeln **7** skruven **6** och ta bort insatsverktyget.

Lägg upp insatsverktyget (t. ex. instickssågblad **5**) på verktygsfästet **4** så att bockningen ligger nedåt (se bild på grafiksida, texten på insatsverktyget kan nu läsas uppifrån).

Vrid insatsverktyget till ett för arbetet gynnsamt läge och låt det snäppa fast i kammarna på verktygsfästet **4**. Det finns sammanlagt tolv lägen i steg om 30°.

Fäst insatsverktyget med skruven **6**. Dra med sexkantnyckeln **7** fast skruven så att skruvens tallriksfjäder ligger plant mot insatsverktyget.

► **Kontrollera att insatsverktyget sitter stadigt.** Felaktigt eller dåligt fastsatta insatsverktyg kan lossa under arbetet och leda till personskada.

Montering/byte av insatsverktyg (GOP 40-30/GOP 55-36)

Ta vid behov bort eventuellt monterat insatsverktyg.

För att göra detta öppnar du SDS-spaken **12** ända till anslaget. Insatsverktyget kastas av.

Lägg upp insatsverktyget (t. ex. instickssågblad **5**) på verktygsfästet **4** så att bockningen ligger nedåt (se bild på grafiksida, texten på insatsverktyget kan nu läsas uppifrån).

Lägg på insatsverktyget i en position, som är lämplig för det respektive arbetet. Tolv om 30° förskjutna positioner är möjliga.

Tryck fast insatsverktyget i den önskade positionen på verktygsupptagningens spännchuck tills det låses fast automatiskt.

► **Kontrollera att insatsverktyget sitter stadigt.** Felaktigt eller dåligt fastsatta insatsverktyg kan lossa under arbetet och leda till personskada.

Montera och ställa in djupanslag

Djupanslaget **15** kan användas vid arbete med segmentsågblad och doppsågblad.

Ta vid behov bort eventuellt monterat insatsverktyg.

Skjut djupanslaget **15** över verktygsupptagningen **4** till den önskade arbetspositionen ända till anslaget på elverktygets spännhals. Låt djupanslaget haka fast. Tolv om 30° förskjutna positioner är möjliga.

Ställ in önskat arbetsdjup. Tryck igen djupanslagets spännspek **14** för att fixera djupanslaget.

Montering/byte av slippapper på slippattan

Slippattan **9** är försedd med en kardborrsväv för snabb och enkel infästning av slippapperen med kardborrssystem.

Knacka slippattans **9** kardborrsväv ren innan slippapperet **10** sätts på för att uppnå optimal infästning.

Lägg upp slippapperet **10** kant i kant med en sida på slippattan **9**, tryck sedan kraftigt fast slippapperet på slippattan.

För att optimal dammsugning ska kunna garanteras måste slippapperets hål överensstämma med slippattans.

För borttagning av slippapperet **10** grip tag i ett hörn och dra av papperet från slippattan **9**.

Alla typer av slippapper, poler- och rengöringsfilt i Serie Delta 93 mm i Bosch tillbehörsprogram kan användas.

86 | Svenska

Slipstillbehör som fiber/polerfilt placeras på samma sätt på slippattan.

Val av slippapper

Slippapper finns att tillgå i olika utföranden som motsvarar material som ska bearbetas och önskad nedslipningseffekt:

Slippapper	Material	Användning	Kornstorlek		
best Paint best Wood	<ul style="list-style-type: none"> - Allt trävirke (t. ex. hårt trä, mjukt trä, spånskivor, byggskivor) - Metallmaterial 	För förslipning t. ex. av råa, ohyvlade bjälkar och brädor	grov	40 60	
		För planslipning och planing av mindre ojämnheter	medelgrov	80 100 120	
		För färdig- och finslipning av trä	fin	180 240 320 400	
		<ul style="list-style-type: none"> - Färg - Lack - Fyllnadsmedel - Spackel 	För nedslipning av färg	grov	40 60
			För slipning av grundfärg (t. ex. för att ta bort penseldrag, färgdroppar och löpande färg)	medelgrov	80 100 120
För slipning av mellanstrykningsfärg före lackering	fin		180 240 320 400		

Damm-/spånutsugning

► Damm från material som t. ex. blyhaltig målning, vissa träslag, mineraler och metall kan vara hälsovådligt. Beröring eller inandning av dammet kan orsaka allergiska reaktioner och/eller andningsbesvär hos användaren eller personer som uppehåller sig i närheten.

Vissa damm från ek eller bok anses vara cancerogena, speciellt då i förbindelse med tillsatsämnen för träbehandling (kromat, träkonserveringsmedel). Endast yrkesmän får bearbeta asbesthaltigt material.

- Använd om möjligt en för materialet lämplig dammut-sugning.
- Se till att arbetsplatsen är väl ventilerad.
- Vi rekommenderar ett andningsskydd i filterklass P2. Beakta de föreskrifter som i aktuellt land gäller för bearbetat material.

► **Undvik dammanhopning på arbetsplatsen.** Damm kan lätt självantändas.

Anslutning av dammut-sugning (se bild A)

Dammutsugning **8** är endast avsedd för arbeten med slippatta **9** i kombination med andra insatsverktyg har den ingen nytta.

Använd vid slipning dammut-sugningsutrustning.

För montering av dammut-sugning **8** (tillbehör) ta bort insatsverktyget och djupanslaget **15**.

Skjut dammbort-sugningen **8** över verktygsupptagningen **4** ända till anslaget på elverktygets spännhals. Vrid till önskad position. Tryck på spännspaken **16** för att fixera dammbort-sugningen.

Sätt verktygs-muffen **18** till sugslangen **19** på bort-sugnings-stutsen **17**. Anslut sugslangen **19** till en dammsugare (tillbehör). En översikt gällande anslutningen till olika dammsugare finns på den utfällbara sidan.

Dammsugaren måste vara lämplig för det material som ska bearbetas.

Använd för utsugning av hälsovådligt och cancerframkallande eller torrt damm en specialdammsugare.

Drift

► **Beakta nätspänningen! Kontrollera att strömkällans spänning överensstämmer med uppgifterna på elverktygets typskylt. Elverktyg märkta med 230 V kan även anslutas till 220 V.**

Driftstart**In- och urkoppling**

För **inkoppling** av elverktyget skjut strömställaren **1** framåt så långt att på strömställaren Till/Från **"I"** visas.

För **frånkoppling** av elverktyget skjut strömställaren **1** bakåt så långt att på strömställaren Till/Från **"O"** visas.

För att spara energi, koppla på elverktyget endast när du vill använda det.

GOP 40-30: Arbetsljuset förbättrar sikt-förhållandena i det omedelbara arbetsområdet. Det tänds och släcks automatiskt med elverktyget.

► **Rikta inte blicken direkt mot arbetslampan, ljuset kan blända!**

Förval av svängningstal

Med ställratten för förval av svängningstal **2** kan önskat svängningstal väljas även under drift.

Erforderligt svängningstal är beroende av material och arbetsbetingelser, prova dig fram till bästa inställning genom praktiska försök.

Arbetsanvisningar

- ▶ **Dra stickproppen ur nätuttaget innan arbeten utförs på elverktyget.**
- ▶ **Vänta tills elverktyget stannat helt innan du lägger bort det.**

Anvisning: Se till att elverktygets ventilationsöppningar **3** inte blockeras under arbetet eftersom detta reducerar elverktygets livslängd.

Arbetsprincip

Genom den oscillerande driften oscillerar insatsverktyget upp till 20000 per minut. Det gör det möjligt att arbeta med precision även där det är trångt.



Använd verktyget med lågt och jämnt anliggningsstryck, i annat fall försämras arbetseffekten och risk finns att insatsverktyget läser sig.



Under arbetets gång för elverktyget fram och tillbaka, för undvikande av att insatsverktyget blir för varmt eller att det läser sig.

Sågning

- ▶ **Använd endast oskadade, felfria sågblad.** Deformerade eller oskarpa sågblad kan brytas, negativt påverka snittet eller orsaka bakslag.
- ▶ **Vid sågning av lätt byggmaterial beakta lagbestämmelserna och materialtillverkarens rekommendationer.**
- ▶ **Det är endast tillåtet att använda insågning i mjuka material såsom trä, gipskartong etc.**

Kontrollera före sågning med kolstålssågblad i trävirke, spånskiva, byggmaterial etc. att inga främmande föremål såsom spika, skruvar e. d. finns i materialet. Ta bort eventuella främmande föremål eller använd bimetallsågblad.

Kapning

Anvisning: Observera vid kapning av väggplattor att verktyget utsätts för stor förslitning vid användning under längre tid.

Slipa

Avverkningseffekten och slippbildens bestäms främst av valt slippapper, förvald oscillationsfrekvens och anliggningsstrycket.

Endast felfria slippapper ger gott slipresultat samtidigt som de skonar elverktyget.

Slippapperen kan användas under en längre tid om slipning sker med jämnt anliggningsstryck.

Ett kraftigt ökat anliggningsstryck medför inte en högre slipeffekt, utan kraftigare förslitning på elverktyget och slippapper.

För punktexakt slipning av hörn, kanter och svåråtkomliga partier kan även slippplattans spets eller kant användas.

Vid punktuell slipning kan slippapperet bli hett. Reducera slagfrekvensen och anliggningsstrycket och låt slippapperet regelbundet avkylas.

Slippapper som använts för slipning av metall får inte längre användas för andra material.

Använd endast original Bosch sliptillbehör.

Använd vid slipning dammutsugningsutrustning.

Skrapning

Välj för skrapning en hög oscilleringsfrekvens.

Arbeta på mjukt underlag (t. ex. trä) i liten vinkel och med lågt anliggningsstryck. Spackelspaden kan i annat fall skära in i underlaget.

Underhåll och service

Underhåll och rengöring

- ▶ **Dra stickproppen ur nätuttaget innan arbeten utförs på elverktyget.**
- ▶ **Håll elverktyget och dess ventilationsöppningar rena för bra och säkert arbete.**

Rengör riffsatsverktygen (tillbehör) regelbundet med en stålborste.

Om nåtsladden för bibehållande av verktygets säkerhet måste bytas ut, ska byte ske hos Bosch eller en auktoriserad serviceverkstad för Bosch-elverktyg.

Kundtjänst och användarrådgivning

Kundservicen ger svar på frågor beträffande reparation och underhåll av produkter och reservdelar. Sprängskisser och information om reservdelar hittar du på:

www.bosch-pt.com

Bosch användarrådgivningsteamet hjälper gärna vid frågor som gäller våra produkter och tillbehör.

Ange alltid vid förfrågningar och reservdelsbeställningar det 10-siffriga produktnumret som finns på produktens typskylt.

Svenska

Bosch Service Center
Telegrafvej 3
2750 Ballerup
Danmark
Tel.: (08) 7501820 (inom Sverige)
Fax: (011) 187691

Avfallshantering

Elverktyg, tillbehör och förpackning ska omhändertas på miljövänligt sätt för återvinning.

Släng inte elverktyg i hushållsavfall!

88 | Norsk

Endast för EU-länder:

Enligt europeiska direktivet 2012/19/EU för avfall som utgörs av elektriska och elektroniska produkter och dess modifiering till nationell rätt måste obrukbara elverktyg omhändertas separat och på miljövänligt sätt lämnas in för återvinning.

Ändringar förbehålles.

Norsk

Sikkerhetsinformasjon

Generelle advarsler for elektroverktøy

⚠ ADVARSEL Les gjennom alle advarslene og anvisningene. Feil ved overholdelsen av advarslene og nedenstående anvisninger kan medføre elektriske støt, brann og/eller alvorlige skader.

Ta godt vare på alle advarslene og informasjonene.

Det nedenstående anvendte uttrykket «elektroverktøy» gjelder for strømdrevne elektroverktøy (med ledning) og batteridrevne elektroverktøy (uten ledning).

Sikkerhet på arbeidsplassen

- ▶ **Hold arbeidsområdet rent og ryddig og sørg for bra belysning.** Rotete arbeidsområder eller arbeidsområder uten lys kan føre til ulykker.
- ▶ **Ikke arbeid med elektroverktøyet i eksplosjonsutsatte omgivelser – der det finnes seg brennbare væsker, gass eller støv.** Elektroverktøy lager gnister som kan antenne støv eller damper.
- ▶ **Hold barn og andre personer unna når elektroverktøyet brukes.** Hvis du blir forstyrret under arbeidet, kan du miste kontrollen over elektroverktøyet.

Elektrisk sikkerhet

- ▶ **Støpelet til elektroverktøyet må passe inn i stikkontakten. Støpelet må ikke forandres på noen som helst måte. Ikke bruk adapterstøpsler sammen med jordede elektroverktøy.** Bruk av støpsler som ikke er forandret på og passende stikkontakter reduserer risikoen for elektriske støt.
- ▶ **Unngå kroppskontakt med jordede overflater slik som rør, ovner, komfyrer og kjøleskap.** Det er større fare ved elektriske støt hvis kroppen din er jordet.
- ▶ **Hold elektroverktøyet unna regn eller fuktighet.** Der som det kommer vann i et elektroverktøy, øker risikoen for elektriske støt.
- ▶ **Ikke bruk ledningen til andre formål, f. eks. til å bære elektroverktøyet, henge det opp eller trekke det ut av stikkontakten. Hold ledningen unna varme, olje, skarpe kanter eller verktøydeler som beveger seg.** Med skadede eller opphøpde ledninger øker risikoen for elektriske støt.

- ▶ **Når du arbeider utendørs med et elektroverktøy, må du kun bruke en skjøteledning som er egnet til utendørs bruk.** Når du bruker en skjøteledning som er egnet for utendørs bruk, reduseres risikoen for elektriske støt.
- ▶ **Hvis det ikke kan unngås å bruke elektroverktøyet i fuktige omgivelser, må du bruke en jordfeilbryter.** Bruk av en jordfeilbryter reduserer risikoen for elektriske støt.

Personssikkerhet

- ▶ **Vær oppmerksom, pass på hva du gjør, gå fornuftig frem når du arbeider med et elektroverktøy. Ikke bruk elektroverktøy når du er trett eller er påvirket av narkotika, alkohol eller medikamenter.** Et øyeblikks uoppmerksomhet ved bruk av elektroverktøyet kan føre til alvorlige skader.
- ▶ **Bruk personlig verneutstyr og husk alltid å bruke vernebriller.** Bruk av personlig sikkerhetsutstyr som støvmaske, sklifaste arbeidssko, hjelm eller hørselvern – avhengig av type og bruk av elektroverktøyet – reduserer risikoen for skader.
- ▶ **Unngå å starte verktøyet ved en feiltagelse. Forviss deg om at elektroverktøyet er slått av før du kobler det til strømmen og/eller batteriet, løfter det opp eller bærer det.** Hvis du holder fingeren på bryteren når du bærer elektroverktøyet eller kobler elektroverktøyet til strømmen i innkoblet tilstand, kan dette føre til uhell.
- ▶ **Fjern innstillingsverktøy eller skrunøkler før du slår på elektroverktøyet.** Et verktøy eller en nøkkel som befinner seg i en roterende verktøydél, kan føre til skader.
- ▶ **Unngå en unormal kroppsholdning. Sørg for å stå stødig og i balanse.** Dermed kan du kontrollere elektroverktøyet bedre i uventede situasjoner.
- ▶ **Bruk alltid egnede klær. Ikke bruk vide klær eller smykker.** Hold hår, tøy og hanser unna deler som beveger seg. Løstsittende tøy, smykker eller langt hår kan komme inn i deler som beveger seg.
- ▶ **Hvis det kan monteres støvavsug- og oppsamlingsinnretninger, må du forvise deg om at disse er tilkoblet og brukes på korrekt måte.** Bruk av et støvavsug reduserer faren på grunn av støv.

Omhyggelig bruk og håndtering av elektroverktøy

- ▶ **Ikke overbelast verktøyet. Bruk et elektroverktøy som er beregnet til den type arbeid du vil utføre.** Med et passende elektroverktøy arbeider du bedre og sikrer i det angitte effektområdet.
- ▶ **Ikke bruk elektroverktøy med defekt på-/av-bryter.** Et elektroverktøy som ikke lenger kan slås av eller på, er farlig og må repareres.
- ▶ **Trekk støpelet ut av stikkontakten og/eller fjern batteriet før du utfører innstillinger på elektroverktøyet, skifter tilbehørsdeler eller legger maskinen bort.** Disse tiltakene forhindrer en utilsiktet startung av elektroverktøyet.
- ▶ **Elektroverktøy som ikke er i bruk må oppbevares utilgjengelig for barn. Ikke la maskinen brukes av personer som ikke er fortrolig med dette eller ikke har lest disse anvisningene.** Elektroverktøy er farlige når de brukes av uerfarne personer.

- ▶ **Vær nøye med vedlikeholdet av elektroverktøyet. Kontroller om bevegelige verktøydeler fungerer feilfritt og ikke klemmes fast, og om deler er brukket eller skadet, slik at dette innvirker på elektroverktøets funksjon. La disse skadede delene repareres før elektroverktøyet brukes.** Dårlig vedlikeholdte elektroverktøy er årsaken til mange uhell.
- ▶ **Hold skjæreverktøyene skarpe og rene.** Godt stelte skjæreverktøy med skarpe skjær setter seg ikke så ofte fast og er lettere å føre.
- ▶ **Bruk elektroverktøy, tilbehør, verktøy osv. i henhold til disse anvisningene. Ta hensyn til arbeidsforholdene og arbeidet som skal utføres.** Bruk av elektroverktøy til andre formål enn det som er angitt kan føre til farlige situasjoner.

Service

- ▶ **Elektroverktøyet ditt skal alltid kun repareres av kvalifisert fagpersonale og kun med originale reservedeler.** Slik opprettholdes verktøyet sikkerhet.

Sikkerhetsinformasjon for Multi-Cutter

- ▶ **Hold elektroverktøyet på de isolerte gripeflatene, hvis du utfører arbeid der innsatsverktøyet kan treffe på skjulte strømledninger eller den egne strømledningen.** Kontakt med en spenningsførende ledning kan også sette maskinens metalldele under spenning og føre til elektriske støt.
- ▶ **Bruk elektroverktøyet kun til tørrsliping.** Dersom det kommer vann i et elektroverktøy, øker risikoen for elektriske støt.
- ▶ **OBS! Brannfare! Unngå at slipematerialet og sliperen overoppheites. Tøm støvbeholderen alltid før arbeidspauser.** Slipestøv i støvposen, mikrofilteret, papirposen (eller i filterposen hhv. filteret til støvsugeren) kan antennes ved ugunstige vilkår som gnistsprut ved sliping av metaller. Det er spesielt farlig hvis slipestøvet er blandet med lakk-, polyuretanrester eller andre kjemiske stoffer og slipematerialet er varmt etter lang tids arbeid.
- ▶ **Hold hendene unna sagområdet. Ikke grip under arbeidsstykket.** Ved kontakt med sagbladet er det fare for skader.
- ▶ **Bruk egnede detektorer til å finne skjulte strøm-/gass-/vannledninger, eller spør hos det lokale el-/gass-/vannverket.** Kontakt med elektriske ledninger kan medføre brann og elektrisk støt. Skader på en gassledning kan føre til eksplosjon. Inntrenging i en vannledning forårsaker materielle skader og kan medføre elektriske støt.
- ▶ **Hold elektroverktøyet fast med begge hender under arbeidet og sørg for å stå stødig.** Elektroverktøyet føres sikrere med to hender.
- ▶ **Sikre arbeidsstykket.** Et arbeidsstykke som holdes fast med spenninretninger eller en skrustikke, holdes sikrere enn med hånden.
- ▶ **Bruk vernehansker ved utskifting av innsatsverktøyene.** Innsatsverktøy blir varme ved bruk over lengre tid.

- ▶ **Skrap ikke fuktede materialer (f. eks. tapet) og ikke på fuktig undergrunn.** Dersom det kommer vann i et elektroverktøy, øker risikoen for elektriske støt.
- ▶ **Flaten som skal bearbeides må ikke behandles med løsemiddelholdig væske.** Ved oppvarming av arbeidsmaterialene ved skraping kan det oppstå giftige damper.
- ▶ **Vær spesielt forsiktig ved bruk av skraperen.** Verktøyet er svært skarpt, det er fare for skader.

Produkt- og ytelsesbeskrivelse



Les gjennom alle advarslene og anvisningene. Feil ved overholdelsen av advarslene og nedenstående anvisninger kan medføre elektriske støt, brann og/eller alvorlige skader.

Brett ut utbrettssiden med bildet av maskinen, og la denne siden være utbrettet mens du leser bruksanvisningen.

Formålmessig bruk

GOP 30-28/GOP 40-30/GOP 55-36

Elektroverktøyet er beregnet til saging og kapping av trematerialer, kunststoff, gips, ikke-jernholdige metaller og festeelementer (f. eks. uherdede spikre, klammer). Det er også egnet til bearbeidelse av myke veggfliser og til tørr sliping og skraping av mindre flater. Det er spesielt egnet til arbeid kant i kant og i nærheten av kanter. Elektroverktøyet må utelukkende brukes med Bosch-tilbehør.

GOP 40-30

Lysen til dette elektroverktøyet brukes til å belyse selve arbeidsområdet, og er ikke egnet som rombelysning i boliger.

Illustrerte komponenter

Nummereringen av de illustrerte komponentene gjelder for bildet av elektroverktøyet på illustrasjonssiden.

- 1 På-/av-bryter
- 2 Stillhjul svingtallforvalg
- 3 Ventilasjonsspalter
- 4 Verktøyfeste
- 5 Dykksagblad*
- 6 Spennskruer (GOP 30-28)
- 7 Umbrakonøkkel (GOP 30-28)
- 8 Støvavsug*
- 9 Slipesåle*
- 10 Slipeskive*
- 11 Håndtak (isolert grepflate)
- 12 SDS-spak for opplåsing av verktøyet (GOP 40-30/GOP 55-36)
- 13 Arbeidsllys (GOP 40-30)
- 14 Spennhåndtak for dybdeanlegg*
- 15 Dybdeanlegg*
- 16 Spennhåndtak for støvavsug*
- 17 Avsugstuss*
- 18 Verktøyhylse*
- 19 Sugelange*

90 | Norsk

*Illustrert eller beskrevet tilbehør inngår ikke i standard-leveransen. Det komplette tilbehøret finner du i vårt tilbehørsprogram.

Tekniske data

Multi-Cutter		GOP 30-28	GOP 40-30	GOP 55-36
Produktnummer		3 601 237 0..	3 601 B31 0..	3 601 B31 1..
Svingtallforvalg		●	●	●
Opptatt effekt	W	300	400	550
Tomgangsturtall n_0	min ⁻¹	8000–20000	8000–20000	8000–20000
Oscillasjonsvinkel venstre/høyre	°	1,4	1,5	1,8
Vekt tilsvarende EPTA-Procedure 01:2014	kg	1,5	1,5	1,6
Beskyttelsesklasse		□/II	□/II	□/II

Informasjonene gjelder for nominell spenning [U] på 230 V. Ved avvikende spenning og på visse nasjonale modeller kan disse informasjonene variere noe.

Støy-/vibrasjonsinformasjon

		GOP 30-28	GOP 40-30	GOP 55-36
Støyutslippsverdier målt i henhold til EN 60745-2-4.				
Det typiske A-bedømte støynivået for maskinen er				
Lydtrykknivå	dB(A)	81	80	81
Lydeffektnivå	dB(A)	92	91	92
Usikkerhet K	dB	3	3	3
Bruk hørselvern!				
Totale svingningsverdier a_h (vektorsum fra tre retninger) og usikkerhet K beregnet jf. EN 60745-2-4:				
Sliping:				
a_h	m/s ²	2	3	3,5
K	m/s ²	1,5	1,5	1,5
Saging med dykksagblad:				
a_h	m/s ²	10	11	10,5
K	m/s ²	1,5	1,5	1,5
Saging med segmentsagblad:				
a_h	m/s ²	6,5	6,5	6,5
K	m/s ²	1,5	1,5	1,5
Skraping:				
a_h	m/s ²	4,5	6,0	6,5
K	m/s ²	1,5	1,5	1,5

Vibrasjonsnivået som er angitt i disse anvisningene, er målt iht. en målemetode som er standardisert i EN 60745 og kan brukes til sammenligning av elektroverktøy med hverandre. Det egner seg også til en foreløpig vurdering av vibrasjonsbelastningen.

Det angitte vibrasjonsnivået representerer de hovedsakelige anvendelsene til elektroverktøyet. Men hvis elektroverktøyet brukes til andre anvendelser, med forskjellig tilbehør eller utilstrekkelig vedlikehold, kan vibrasjonsnivået avvike. Dette kan føre til en tydelig øking av vibrasjonsbelastningen over hele arbeidstidsrommet.





Til en nøyaktig vurdering av vibrasjonsbelastningen skal det også tas hensyn til de tidene maskinen er slått av eller går, men ikke virkelig brukes. Dette kan tydelig redusere vibrasjonsbelastningen over hele arbeidstidsrommet. Bestem ekstra sikkerhetstiltak til beskyttelse av brukeren mot vibrasjonenes virkning, som for eksempel: Vedlikehold av elektroverktøy og innsatsverktøy, holde hendene varme, organisere arbeidsforløpene.



Montering

Verktøyskifte

- ▶ Før alle arbeider på elektroverktøyet utføres må støpselet trekkes ut av stikkontakten.
- ▶ Bruk vernehansker ved verktøyskifte. Ved berøring av innsatsverktøyene er det fare for skader.





Valg av innsatsverktøy

Innsatsverktøy	GOP 30-28	GOP 55-36
	GOP 40-30	
		
		

Innsatsverktøy		GOP 30-28 GOP 40-30	GOP 55-36
STARLOCK PLUS		✓	✓
STARLOCK MAX		✗	✓

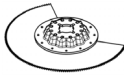

Valg av innsatsverktøy

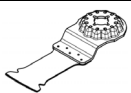
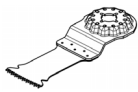
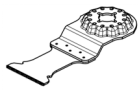
Nedenstående tabell viser eksempler for innsatsverktøyene. Ytterligere innsatsverktøy finner du i det omfangrike Bosch-tilbehørprogrammet.

Innsatsverktøy	Materiale	Anvendelse
 Bi-metall-segmentsagblad	Trematerialer, Plast, Ikke-jernholdige metaller	Kapping og dykksaging; også til saging nær kanter, i hjørner og dårlig tilgjengelige områder; for eksempel: kapping av allerede installerte gulvlistor eller dørrammer, dykksaging ved tilpasning av gulvpanel
 Slipeplate for slipeskive serie Delta 93 mm	Avhengig av slipeskiven	Flatesliping på kanter, i hjørner eller dårlig tilgjengelige områder; avhengig av slipeskive f. eks. til sliping av tre, maling, lakk, stein Duker for rengjøring og strukturering av tre, rustfjerning på metall og sliping av lakk, poleringsfilt for forpolering
 Profilslipemaskin	Tre, Rør/Profil, Maling, Lakk, Fyller, Metall	Komfortabel og effektiv sliping av profiler med diameter på opptil 55 mm; Røde slipeblad for sliping av tre, rør/profiler, lakk, fyller og metall
 Bi-metall-dyppsagblad tre og metall	Mykt tre, Myk plast, Gipsplate, Profiler i aluminium og ikke-jernholdige metaller med tynne vegger, Tynne stålplater, Ikke-herdede spikre og skruer	Mindre kappe- og dykkutt, for eksempel utsparinger for stikkontakter, nøyaktig kapping av kobberør, dykkutt i gipsplater Tilpasningsarbeider i tre, for eksempel saging av utsparinger for låser og beslag
 HCS-dykksagblad tre	Trematerialer, Myk plast	Kapping og dype dykksnitt; også til saging nær kanter, i hjørner og dårlig tilgjengelige områder; for eksempel: smale dykksnitt i massivt tre til innbygging av et ventilasjonsgitter
 Bimetall-dykksagblad hardt tre	Hardt tre, Laminatplater	Dykkutt i laminatplater eller hardt tre, for eksempel montering av takvinduer
 HM-dykksagblad metall	Metall, Sterkts slipende materialer, Glassfiber, Gipsplate, Sementbundede trefiberplater	Dykkutt i sterkt slipende materialer eller metall, for eksempel saging av benkeplater til kjøkken, enkel saging gjennom herdede skruer, spiker og rustfritt stål

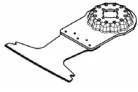
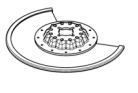
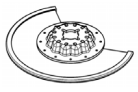
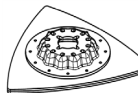
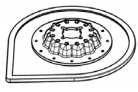
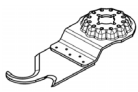
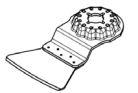
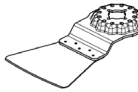
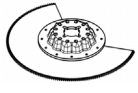
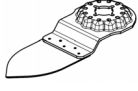
92 | Norsk

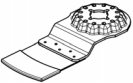
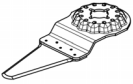
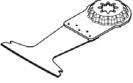
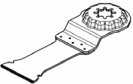
Innsatsverktøy	Materiale	Anvendelse
 Bi-metalldyppsagblad tre og metall	Mykt tre, Hardt tre, Finerplater, Plater med plastoverflate, Ikke-herdede spikre og skruer	Dykkutt i plater med plastoverflate eller hardt tre, for eksempel forkorting av dørkarmer, utsparinger for ledningsrør
 HM-rasp-segmentsagblad	Sementfuger, Myke veggfliser, Glassfiberforsterkede plastmaterialer, Porebetong	Skjæring og kapping nær kanter, i hjørner eller dårlig tilgjengelige områder; for eksempel: fjerne fuger mellom veggfliser til reparasjonsarbeider, skjære utsparinger i fliser, gipsplater eller kunststoff
 Diamant-riff-segmentsagblad	Sementfuger, Myke veggfliser, Epoksyharpiks, Glassfiberforsterkede plastmaterialer	Nøyaktig utfresing og kapping av flise-/fugemateriale, epoksyharpiks og glassfiberforsterket plast, for eksempel saging av mindre utsnitt i myke veggfliser og fresing av utsparinger i glassfiberforsterket plast
 HM-rasp-deltaplate	Mørtel, Betongrester, Tre, Slipende materialer	Rasping og sliping på hardt underlag, for eksempel fjerning av mørtel eller flislim (for eksempel ved utskifting av skadde fliser), fjerning av rester av teppelim
 HM-riff-mørtelfjerner	Mørtel, Fuger, Epoksyharpiks, Glassfiberforsterkede plastmaterialer, Slipende materialer	Utfresing og kapping av flis- og fugemateriale, rasping og sliping på hardt underlag, for eksempel fjerning av flislim og fugemørtel
 HCS-multikniv	Takpapp, Tepper, Gressmatter, Kartong, PVC-gulv	Rask og nøyaktig skjæring av mykt materiale og fleksible slipende materialer, for eksempel skjæring av tepper, kartong, PVC-gulv, takpapp osv.
 Skraiper, stiv	Tepper, Mørtel, Betong, Flislim	Skraping på hardt underlag, for eksempel fjerning av mørtel, betong- og teppelimrester
 Skraiper, fleksibel	Teppelim, Malingsrester, Silikon	Fleksibel skraping på mykt underlag, for eksempel fjerning av silikonfuger, teppelim- og malingsrester
 Bi-metalldyppsagblad bølgeslipingskniv	Isolasjonsmateriale, Isolasjonsplater, Gulvfliser, Trinnlydplater, Kartong, Tepper, Gummi, Skinn	Nøyaktig skjæring av myke materialer, for eksempel tilskjæring av isolasjonsplater, kapping av overflødig isolasjonsmateriale
 HM-riff-slipefinger	Tre, Maling	Sliping av tre eller maling på vanskelig tilgjengelige steder uten bruk av slipepapir, for eksempel sliping av maling mellom lameller på vindus-skodder, sliping i hjørner på tregulv

Innsatsverktøy	Materiale	Anvendelse
 HM-riff-dyksesagblad	Glassfiber, Mørtel, Tre	Dykkutt i sterkt slipende materialer, for eksempel utfresing av tynne mosaikkliser
 HCS-universalfuge-skjærer	Ekspansjonsfuger, Vinduskitt, Isolasjon (steinull)	Skjæring og kutting av myke materialer, for eksempel skjæring av ekspansjonsfuger i silikon eller vinduskitt
 Bi-metall-dyppsagblad tre og metall	Mykt tre, Hardt tre, Finerplater, Plater med plastoverflate, Ikke-herdede spikre og skruer	Raske og dype dykkutt i tre og metall, for eksempel rask saging av tre med spiker, dype dykkutt i plater med overflatebehandling og nøyaktig kapping av dørkarmer
 HM-dyksesagblad metall	Rustfritt stål (Inox), Skruer og spiker, Epoksyharpiks, Glassfiberforsterkede plastmaterialer, Glassfiber, Gipsplate, Porebetong	Raske og dype dykkutt i sterkt slipende materialer eller metall, for eksempel rask saging av benkeplater til kjøkken, enkel saging gjennom herdede skruer, spiker og rustfritt stål
 Bi-metall-dyppsagblad tre og metall	Tre, Slipende trematerialer, Plast, Herdede skruer og spiker, Ikke-jernholdige rør	Raske og dype dykkutt i tre, slipende trematerialer og plast, for eksempel rask kapping av ikke-jernholdige rør og profiler med små dimensjoner, enkel kapping av ikke-herdede spiker, skruer og stålprofiler med små dimensjoner
 HCS-dyksesagblad tre	Mykt tre, Plugger, Tapper, Møbelementer	Raske og dype kappe- og dykkutt, også saging nær kanter i hjørner og på vanskelig tilgjengelige steder, for eksempel dype dykkutt i mykt tre for montering av ventilasjonsgitter

Montering/utskifting av innsatsverktøy (GOP 30-28)

Fjern eventuelt et allerede montert innsatsverktøy.

Til fjerning av innsatsverktøyet løsner du skruen **6** med umbrakonøkkel **7** og tar av innsatsverktøyet.

Sett det ønskede innsatsverktøyet (f. eks. dyksesagblad **5**) slik på verktøyfestet **4** at bøyen peker nedover (se bildet på illustrasjonssiden, skriften på innsatsverktøyet skal være lesbar ovenfra).

Drei innsatsverktøyet i en gunstig posisjon for det arbeidet du vil utføre, og la det gå i lås i knastene i verktøyfestet **4**. Det er da mulig med tolv 30° dreide posisjoner.

Fest innsatsverktøyet med skruen **6**. Trekk skruen så langt fast med umbrakonøkkel **7** at tallerkenfjæren til skruen ligger jevnt mot innsatsverktøyet.

► **Kontroller om innsatsverktøyet sitter godt fast.** Galt eller ikke sikkert festede innsatsverktøy kan løse i løpet av driften og utsette deg for fare.

Montering/utskifting av innsatsverktøy (GOP 40-30/GOP 55-36)

Fjern eventuelt et allerede montert innsatsverktøy.

Åpne SDS-håndtaket **12** helt til det stopper. Innsatsverktøyet skyves ut.

Sett det ønskede innsatsverktøyet (f. eks. dyksesagblad **5**) slik på verktøyfestet **4** at bøyen peker nedover (se bildet på illustrasjonssiden, skriften på innsatsverktøyet skal være lesbar ovenfra).

Legg på innsatsverktøyet i en posisjon som er gunstig for det aktuelle arbeidet. Det kan festes i 12 posisjoner med trinn på 30°.

Trykk innsatsverktøyet fast på spennkjevene til verktøyholderen i ønsket posisjon, helt til det låses automatisk.

► **Kontroller om innsatsverktøyet sitter godt fast.** Galt eller ikke sikkert festede innsatsverktøy kan løse i løpet av driften og utsette deg for fare.

Montere og stille inn dybdestopper

Dybdeanlegget **15** kan brukes ved arbeid med segment- og dyksesagblad.

Fjern eventuelt et allerede montert innsatsverktøy.

Skyv dybdeanlegget **15**, i ønsket arbeidsstilling, forbi verktøyholderen **4** og helt til det stopper på spennkragen til verktøyet. La dybdeanlegget festes. Det kan festes i 12 posisjoner med trinn på 30°.

Still inn ønsket arbeidsdybde. Trykk igjen spennhåndtaket **14** til dybdeanlegget for å fikse dybdeanlegget.

94 | Norsk

Påsetting/utskifting av slipeskiven på slipeplaten

Slipesålen **9** er utstyrt med en borrelåsoverflate, slik at slipeskiver med borrelås kan festes på en hurtig og enkel måte.

Bank borrelåsen til slipesålen **9** ut før du setter på en slipeskive **10**, slik at den festes så godt som mulig.

Sett slipeskiven **10** kant i kant på en side av slipesålen **9**, legg slipeskiven deretter på slipesålen og trykk den godt fast.

For å sikre en optimal støvavsuging må du passe på at utstansingene på slipeskiven passer overens med boringene på slipesålen.

Til fjerning av slipeskiven **10** tar du tak i en spiss og trekker den av fra slipesålen **9**.

Du kan bruke alle slipeskiver, polerings- og rengjøringspads i serien Delta 93 mm til Bosch-tilbehørprogrammet.

Slipetilbehør som filt/polerfilt festes på samme måte på slipesålen.

Valg av slipeskive

Avhengig av materialet som skal bearbeides og ønsket slipegrad finnes det forskjellige typer slipepapir:

Slipeskive	Materiale	Anvendelse	Korning	
best for Wood	– Samtlige trematerialer (f. eks. hardt tre, mykt tre, sponplater, bygningsplater) – Metallmaterialer	Til forsliping av f. eks. rue, uhøvlede bjelker og bord	grov	40 60
		Til plansliping og utjevning av små ujevnheter	middels	80 100 120
		Til ferdig- og finsliping av tre	fin	180 240 320 400
best for Paint	– Maling – Lakk – Fyller – Sparkel	Til avsliping av maling	grov	40 60
		Til sliping av forhåndsmaling (f. eks. fjerning av penselstrøk, malingsdrypp og nedrennende maling)	middels	80 100 120
		Til siste sliping av grunnmaling før lakkering	fin	180 240 320 400

Støv-/sponavsuging

- ▶ Støv fra materialer som blyholdig maling, noen tresorter, mineraler og metall kan være helsefarlige. Berøring eller innånding av støv kan utløse allergiske reaksjoner og/eller åndedrettssykdommer hos brukeren eller personer som befinner seg i nærheten.

Visse typer støv som eik- eller bøkstøv gjelder som kreftfremkallende, spesielt i kombinasjon med tilsetningsstoffer til trebearbeidelse (kromat, trebeskyttelsesmidler). Asbestholdig materiale må kun bearbeides av fagfolk.

- Bruk helst et støvavsug som er egnet for dette materialet.
- Sørg for god ventilasjon av arbeidsplassen.
- Det anbefales å bruke en støvmaske med filterklasse P2.

Følg ditt lands gyldige forskrifter for de materialene som skal bearbeides.

- ▶ **Unngå støv på arbeidsplassen.** Støv kan lett antennes.

Tilkobling av støvavsug (se bilde A)

Støvavsug **8** er kun beregnet til arbeid med slipeplaten **9**, det nytter ingenting i kombinasjon med andre innsatsverktøy.

Du må alltid koble til et støvavsug til sliping.

Til montering av støvavsug **8** (tilbehør) må du ta av innsatsverktøyet og dybdeanlegget **15**.

Skyv støvavsug **8** over verktøyholderen **4** og inn på spennkragen til elektroverktøyet til det stopper. Drei til ønsket stilling. Trykk igjen spennhåndtaket **16** for å feste støvavsug **8**.

Sett verktøymuffen **18** til sugeslangen **19** på sugestussen **17**. Koble sugeslangen **19** til en støvsuger (tilbehør). Du finner en oversikt over tilkobling til forskjellige støvsugere på utbrettsiden.

Støvsugeren må være egnet til materialet som skal bearbeides.

Ved avsuging av spesielt helsefarlig, kreftfremkallende eller tørt støv må du bruke en spesialstøvsuger.

Bruk

- ▶ **Ta hensyn til strømspenningen! Spenningen til strømkilden må stemme overens med angivelsene på elektroverktøyet typeskilt. Elektroverktøy som er merket med 230 V kan også brukes med 220 V.**

Igangsetting

Inn-/utkobling

Til **innkobling** av elektroverktøyet skyver du på-/av-bryteren **1** fremover, slik at det vises «**1**» på bryteren.

Til **utkobling** av elektroverktøyet skyver du på-/av-bryteren **1** bakover, slik at det vises «**0**» på bryteren.

Slå elektroverktøyet kun på når du bruker det for å spare energi.

GOP 40-30: Arbeidslyset forbedrer sikten i det umiddelbare arbeidsområdet. Det slås automatisk på og av med elektroverktøyet.

- ▶ **Ikke se rett inn i arbeidslyset, det kan blende deg.**

Forhåndsinnstilling av svingtall

Med stillhjulet for svingtallforvalg **2** kan du forhåndsinnstille nødvendig svingtall også i løpet av driften.

Det nødvendige svingtallet er avhengig av materiale og arbeidsvilkårene og kan finnes frem til praktiske forsøk.

Arbeidshenvisninger

- ▶ **Før alle arbeider på elektroverktøyet utføres må støpselet trekkes ut av stikkontakten.**
- ▶ **Vent til elektroverktøyet er stanset helt før du legger det ned.**

Merk: Ikke tett ventilasjonsåpningene **3** til elektroverktøyet under arbeidet, ellers reduseres levetiden til elektroverktøyet.

Arbeidsprinsipp

Oscilleringsfunksjonen gjør at innsatsverktøyet svinger frem og tilbake opptil 20 000 ganger i minuttet. Dette gir mulighet til nøyaktig arbeid selv der det er svært trangt.



Arbeid med lavt og jevnt presstrykk, ellers reduseres arbeidseffekten og innsatsverktøyet kan blokkere.



Beveg elektroverktøyet frem og tilbake i løpet av arbeidet, slik at innsatsverktøyet ikke varmes for sterkt opp og ikke blokkerer.

Saging

- ▶ **Bruk kun ikke-skadede og feilfrie sagblad.** Bøyde eller butte sagblad kan brette, påvirke skjæringen negativt eller forårsake et tilbakeslag.
- ▶ **Ved saging av lette bygningsmaterialer må du følge lover og bestemmelser og materialprodusentens anbefalinger.**
- ▶ **Det må kun bearbejdes myke materialer som tre, gipskartong o.l. med dykksagetoden!**

Før du sager med HCS-sagblad i tre, sponplater, bygningsmaterialer etc. må du sjekke om disse inneholder fremmedlegemer slik som spiker, skruer e.l. Fjern eventuelt fremmedlegemene eller bruk bi-metall-sagblad.

Kapping

Merk: Ved kapping av veggfliser må du passe på at verktøyene er utsatt for sterk slitasje når de brukes over lengre tid.

Sliping

Slipemengden og slipebildet bestemmes vesentlig med valget av slipeskive, forhåndsinnstilt svingtallstrinn og presstrykket. Kun feilfrie slipeskiver gir bra slipeeffekt og skåner elektroverktøyet.

Pass på jevnt presstrykk, for å øke levetiden til slipeskivene. En stor øking av presstrykket fører ikke til en høyere slipeeffekt, men til en sterkere slitasje av elektroverktøyet og slipeskiven.

Til en punkt-nøyaktig sliping av hjørner, kanter og områder som er vanskelig tilgjengelige kan du også arbeide med spisen eller en kant på slipesålen.

Ved punkt-sliping kan slipeskiven varmes sterkt opp. Reduser svingtallet og presstrykket og la slipeskiven avkjøle med jevne mellomrom.

En slipeskive som ble brukt til bearbeidelse av metall, må ikke lenger brukes til andre materialer.

Bruk kun originalt Bosch slipetilbehør.

Du må alltid koble til et støvavsug til sliping.

Skraping

Velg et høyt svingtallstrinn til skraping.

Arbeid på en myk undergrunn (f.eks. tre) i flat vinkel og med lite presstrykk. Sparkelen kan ellers skjære inn i undergrunnen.

Service og vedlikehold

Vedlikehold og rengjøring

- ▶ **Før alle arbeider på elektroverktøyet utføres må støpselet trekkes ut av stikkontakten.**
- ▶ **Hold elektroverktøyet og ventilasjonsspaltene alltid rene, for å kunne arbeide bra og sikkert.**

Rengjør rasp-innsatsverktøyene (tilbehør) regelmessig med en stålborste.

Hvis det er nødvendig å skifte ut tilkopplingsledningen, må dette gjøres av Bosch eller Bosch-serviceverksteder, slik at det ikke oppstår fare for sikkerheten.

Kundeservice og rådgivning ved bruk

Kundeservicen svarer på dine spørsmål om reparasjon og vedlikehold av produktet samt om reservedeleler. Sprenkskisser og informasjon om reservedeler finner du også på:

www.bosch-pt.com

Bosch rådgivningsteamet hjelper deg gjerne ved spørsmål angående våre produkter og deres tilbehør.

Ved alle forespørsler og reservedelsbestillinger må du oppgi det 10-sifrede produktnummeret som er angitt på produktets typeskilt.

96 | Suomi

Norsk

Robert Bosch AS
Postboks 350
1402 Ski
Tel.: 64 87 89 50
Faks: 64 87 89 55

Deponering

Elektroverktøy, tilbehør og emballasje må leveres inn til miljøvennlig gjenvinning.

Elektroverktøy må ikke kastes i vanlig søppel!

Kun for EU-land:

Jf. det europeiske direktivet 2012/19/EU vedr. gamle elektriske og elektroniske apparater og tilpassingen til nasjonale lover må gammelt elektroverktøy som ikke lenger kan brukes samles inn og leveres inn til en miljøvennlig resirkulering.

Rett til endringer forbeholdes.

Suomi**Turvallisuusohjeita****Sähkötyökalujen yleiset turvallisuusohjeet**

⚠ VAROITUS Lue kaikki turvallisuus- ja muut ohjeet. Turvallisuusohjeiden noudattamisen laiminlyönti saattaa johtaa sähköiskun, tulipaloon ja/tai vakavaan loukkaantumiseen.

Säilytä kaikki turvallisuus- ja muut ohjeet tulevaisuutta varten.

Turvallisuusohjeissa käytetty käsite ”sähkötyökalu” käsittää verkkokäyttöisiä sähkötyökaluja (verkkojohdolla) ja akkukäyttöisiä sähkötyökaluja (ilman verkkojohdtoa).

Työpaikan turvallisuus

- ▶ **Pidä työskentelyalue puhtaana ja hyvin valaistuna.** Työpaikan epäjärjestys tai valaisemattomat työalueet voivat johtaa tapaturmiin.
- ▶ **Älä työskentele sähkötyökalulla räjähdysalttiissa ympäristössä, jossa on palavaa nestettä, kaasua tai pölyä.** Sähkötyökalu muodostaa kipinöitä, jotka saattavat sytyttää pölyn tai höyryt.
- ▶ **Pidä lapset ja sivulliset loitolla sähkötyökalua käyttäessäsi.** Voit menettää laitteesi hallinnan huomiosi suunnautuessa muualle.

Sähköturvallisuus

- ▶ **Sähkötyökalun pistotulpan tulee sopia pistorasiaan. Pistotulppaa ei saa muuttaa millään tavalla. Älä käytä mitään pistorasia-adaptoreita maadoitettujen sähkötyökalujen kanssa.** Alkuperäisessä kunnossa olevat pistotulpat ja sopivat pistorasiat vähentävät sähköiskun vaaraa.

- ▶ **Vältä koskettamasta maadoitettuja pintoja, kuten putkia, pattereita, liesiä tai jääkaappeja.** Sähköiskun vaara kasvaa, jos kehosi on maadoitettu.
- ▶ **Älä aseta sähkötyökalua alttiiksi sateelle tai kosteudelle.** Veden tunkeutuminen sähkötyökalun sisään kasvattaa sähköiskun riskiä.
- ▶ **Älä käytä verkkojohtoa väärin. Älä käytä sitä sähkötyökalun kantamiseen, ripustamiseen tai pistotulpan irrottamiseen pistorasiasta vetämällä. Pidä johto loitolla kuumuudesta, öljystä, terävistä reunoista ja liikkuvista osista.** Vahingoittuneet tai sotkeutuneet johdot kasvattavat sähköiskun vaaraa.
- ▶ **Käyttäessäsi sähkötyökalua ulkona käytä ainoastaan ulkokäyttöön soveltuvaa jatkojohtoa.** Ulkokäyttöön soveltuvan jatkojohdon käyttö pienentää sähköiskun vaaraa.
- ▶ **Jos sähkötyökalun käyttö kosteassa ympäristössä ei ole välttävissä, tulee käyttää vikavirtasuojakytkintä.** Vikavirtasuojakytkimen käyttö vähentää sähköiskun vaaraa.

Henkilöturvallisuus

- ▶ **Ole valpas, kiinnitä huomiota työskentelyysi ja noudata tervettä järkeä sähkötyökalua käyttäessäsi. Älä käytä mitään sähkötyökalua, jos olet väsynyt tai huumeiden, alkoholin tahi lääkkeiden vaikutuksen alaisena.** Hetken tarkkaamattomuus sähkötyökalua käytettäessä saattaa johtaa vakavaan loukkaantumiseen.
- ▶ **Käytä suojavaarusteita. Käytä aina suojalaseja.** Henkilökohtaisen suojavaarustuksen käyttö, kuten polynaamarin, luistamattomien turvakengien, suojakypärän tai kuulonsuojaimien, riippuen sähkötyökalun lajista ja käyttötavasta, vähentää loukkaantumisriskiä.
- ▶ **Vältä tahatonta käynnistämistä. Varmista, että sähkötyökalu on poiskytketty, ennen kuin liität sen sähköverkkoon ja/tai liität akun, otat sen käteen tai annat sitä.** Jos annat sähkötyökalua sormi käynnistyskytkimellä tai kytket sähkötyökalun pistotulpan pistorasiaan käynnistyskytkimen ollessa käyntiasennossa, altistat itsesi onnettomuuksille.
- ▶ **Poista kaikki säätötyökalut ja ruuvitaltat, ennen kuin käynnistät sähkötyökalun.** Työkalu tai avain, joka sijaitsee laitteen pyörivässä osassa, saattaa johtaa loukkaantumiseen.
- ▶ **Vältä epänormaalia kehon asentoa. Huolehdi aina tukevasta seisoma-asennosta ja tasapainosta.** Täten voit paremmin hallita sähkötyökalua odottamattomissa tilanteissa.
- ▶ **Käytä tarkoitukseen soveltuvia vaatteita. Älä käytä löysiä työvaatteita tai koruja. Pidä hiukset, vaatteet ja käsineet loitolla liikkuvista osista.** Väljät vaatteet, korut ja pitkät hiukset voivat takertua liikkuviin osiin.
- ▶ **Jos polynimu- ja keräilylaitteita voidaan asentaa, tulee sinun tarkistaa, että ne on liitetty ja että niitä käytetään oikealla tavalla.** Polynimulaitteiston käyttö vähentää pölyn aiheuttamia vaaroja.

Sähkötyökalujen huolellinen käyttö ja käsittely

- ▶ **Älä ylikuormita laitetta. Käytä kypseeseen työhön tarkoitettua sähkötyökälyä.** Sopivaa sähkötyökälyä käyttäen työskentelet paremmin ja varmemmin tehoalueella, jolle sähkötyökäly on tarkoitettu.
- ▶ **Älä käytä sähkötyökälyä, jota ei voida käynnistää ja pysäyttää käynnistyskytkimestä.** Sähkötyökäly, jota ei enää voida käynnistää ja pysäyttää käynnistyskytkimellä, on vaarallinen ja se täytyy korjata.
- ▶ **Irrota pistotulppa pistorasiasta, ennen kuin suoritat säätöjä, vaihdat tarvikkeita tai siirät sähkötyökälyn varastoitavaksi.** Nämä turvatoimenpiteet estävät sähkötyökälyn tahattoman käynnistytksen.
- ▶ **Säilytä sähkötyökäly poissa lasten ulottuvilta, kun niitä ei käytetä.** Älä anna sellaisten henkilöiden käyttää sähkötyökälyä, jotka eivät tunne sitä tai jotka eivät ole lukeneet tätä käyttöohjetta. Sähkötyökälyt ovat vaarallisia, jos niitä käyttävät kokemattomat henkilöt.
- ▶ **Hoida sähkötyökäly huolella. Tarkista, että liikkuvat osat toimivat moitteettomasti, eivätkä ole puristuksessa sekä, että siinä ei ole murtuneita tai vahingoittuneita osia, jotka saattaisivat vaikuttaa haitallisesti sähkötyökälyn toimintaan. Anna korjata nämä vioittuneet osat ennen käyttöä.** Monen tapaturman syyt löytyvät huonosti huolletuista laitteista.
- ▶ **Pidä leikkausterät terävinä ja puhtaina.** Huolellisesti hoidetut leikkaustyökälyt, joiden leikkausreunat ovat teräviä, eivät tartu helposti kiinni ja niitä on helpompi hallita.
- ▶ **Käytä sähkötyökälyä, tarvikkeita, vaihtotyökälyä jne. näiden ohjeiden mukaisesti. Ota tällöin huomioon työolosuhteet ja suoritettava toimenpide.** Sähkötyökälyn käyttö muuhun kuin sille määrättyyn käyttöön saattaa johtaa vaarallisiin tilanteisiin.

Huolto

- ▶ **Anna ainoastaan koulutettujen ammattihenkilöiden korjata sähkötyökälyä ja hyväksy korjauksiin vain alkuperäisiä varaosia.** Täten varmistat, että sähkötyökäly säilyy turvallisena.

Monitoimityökälyn turvallisuusohjeet

- ▶ **Pidä laitteesta kiinni sen eristetyistä kahvapinnoista, kun teet sellaisia töitä, jossa käyttötarvike saattaa osua piilossa oleviin sähköjohtoihin tai laitteen omaan virtajohtoon.** Kosketus jännitteeseen johtoon voi tehdä myös laitteen metalliosat jännitteisiksi ja johtaa sähköiskukuun.
- ▶ **Käytä sähkötyökälyä ainoastaan kuivaleikkaukseen.** Veden tunkeutuminen sähkötyökälyn sisään kasvattaa sähköiskun riskiä.
- ▶ **Huomio tulipalovaara! Vältä hionta-aineen ja hiomakoneen ylikuumentamista. Tyhjännä aina pölysäiliö ennen työtoukoja.** Suodatinpussissa, mikro-suodattimissa tai paperipussissa (tahi pölynimurin suodatinpussissa tai suodattimissa) oleva hiomapöly saattaa epäsuotuisissa olosuhteissa, kuten kipinästä metallia hiontaessa, syttyä itses-tään. Erityisen vaarallista on, jos hiomapöly on sekoittunut lakka-, polyuretaanijäännösten tai muiden kemiallisten ai-

neiden kanssa ja hiottava aines on kuumaa pitkän työrupeaman jälkeen.

- ▶ **Pidä kädet loitolla sahauskohdasta. Älä pane käsiä työ-kappaleen alle.** Sahanterää kosketettaessa on olemassa loukkaantumisvaara.
- ▶ **Käytä sopivia etsintälaitteita piilossa olevien syöttö-johtojen paikallistamiseksi tai käänny paikallisen jake-luuyhtiön puoleen.** Kosketus sähköjohtoon saattaa johtaa tulipaloon ja sähköiskukuun. Kaasuputken vahingoittaminen saattaa johtaa räjähdykseen. Vesijohtoon tunkeutuminen aiheuttaa aineellista vahinkoa tai saattaa johtaa sähköis-kuun.
- ▶ **Pidä työn aikana sähkötyökälyä kaksin käsin ja ota tu-keva seisoma-asento.** Sähkötyökälyä pystyy ohjaamaan varmemmin kahdella kädellä.
- ▶ **Varmista työ-kappale.** Kiinnityslaitteilla tai ruuvipenkkiin kiinnitetty työ-kappale pysyy tukevammin paikoillaan kuin kädessä pidettynä.
- ▶ **Käytä suojakäsineitä, kun vaihdat vaihtotyökälyä.** Vaihtotyökälyt lämpenevät pidemmässä käytössä.
- ▶ **Älä kaavi kostutettuja materiaaleja (esim. tapetteja) eikä kostealla alustalla.** Veden tunkeutuminen sähkötyökälyn sisään kasvattaa sähköiskun riskiä.
- ▶ **Älä käsittele työstettävää pintaa luotinpitöisillä nes-teillä.** Materiaalien lämmetessä kaavinnassa saattaa syn-tyä myrkyllisiähöyryjä.
- ▶ **Ole erityisen varovainen kaavinta käyttäessäsi.** Työka-lu on erittäin terävä, on olemassa loukkaantumisvaara.

Tuotokuvaus



Lue kaikki turvallisuus- ja muut ohjeet. Turvallisuusohjeiden noudattamisen laiminlyönti saattaa johtaa sähköiskukuun, tulipaloon ja/tai vakavaan loukkaantumiseen.

Käännä auki taittosivu, jossa on laitteen kuva ja pidä se ulos-käännettynä lukiessasi käyttöohjetta.

Määräyksenmukainen käyttö

GOP 30-28/GOP 40-30/GOP 55-36

Sähkötyökäly on tarkoitettu puuaineksen, muovin, kipsin, ei-rautametallien ja kiinnitysosien (esim. karkaisemattomien naulojen ja hakasten) sahaukseen ja katkaisuun. Se soveltuu myös pehmeiden seinäläattojen käsittelyyn sekä pienten pintojen kuivahiontaan ja kaavintaan. Se soveltuu erityisesti töihin lähellä reunoja ja tasoa. Sähkötyökälyä saa käyttää yksin-omaan Bosch-lisätarvikkeiden kanssa.

GOP 40-30

Sähkötyökälyn valo on tarkoitettu sähkötyökälyn työalueen suoraan valaisuun, se ei sovellu kotitalouden huonevaloksi.

Kuvassa olevat osat

Kuvassa olevien osien numerointi viittaa grafiikkasivussa olevaan sähkötyökälyn kuvaan.

- 1 Käynnistyskytkin
- 2 Värähtelytaajuuden asetuksen säätöpyörä

98 | Suomi

- 3 Tuuletusaukot
- 4 Työkalunpidin
- 5 Uputussahanterä*
- 6 Kiinnitysruuvi (GOP 30-28)
- 7 Kuusiokoloavain (GOP 30-28)
- 8 Pölynimulaite*
- 9 Hiomalevy*
- 10 Hiomapaperi*
- 11 Kahva (eristetty kädensija)
- 12 SDS-vipu työkalun irrotusta varten (GOP 40-30/GOP 55-36)

- 13 Työvalo (GOP 40-30)
- 14 Syvyydenrajoittimen kiinnitysvipu*
- 15 Syvyydenrajoitin*
- 16 Pölynpoisto-osan kiinnitysvipu*
- 17 Imunysä*
- 18 Työkalamuhvi*
- 19 Imuletku*

*Kuvassa tai selostuksessa esiintyvä lisätarvike ei kuulu vakiotositukseen. Löydät täydellisen tarvikeluettelon tarvikeohjelmastamme.

Tekniset tiedot

Monitoimityökalu		GOP 30-28	GOP 40-30	GOP 55-36
Tuotenumero		3 601 237 0..	3 601 B31 0..	3 601 B31 1..
Värähtelytaajuuden asetus		●	●	●
Ottoteho	W	300	400	550
Tyhjäkäyntinopeus n_0	min ⁻¹	8000–20000	8000–20000	8000–20000
Värähtelykulma vasemmalle/oikealle	°	1,4	1,5	1,8
Paino vastaa EPTA-Procedure 01:2014	kg	1,5	1,5	1,6
Suojausluokka		□/II	□/II	□/II

Tiedot koskevat 230 V nimellisjännitettä [U]. Poikkeavilla jännitteillä ja maakohtaisissa malleissa nämä tiedot voivat vaihdella.

Melu-/tärinä tiedot

		GOP 30-28	GOP 40-30	GOP 55-36
Melun mittausarvot on määritetty EN 60745-2-4 mukaan.				
Laitteen tyypillinen A-painotettu				
Äänenpainetaso	dB(A)	81	80	81
Äänen tehotaso	dB(A)	92	91	92
Epävarmuus K	dB	3	3	3
Käytä kuulonsuojaimia!				
Värähtelyn yhteisarvot a_h (kolmen suunnan vektorisumma) ja epävarmuus K mitattuna EN 60745-2-4 mukaan:				
Hiominen:				
a_h	m/s ²	2	3	3,5
K	m/s ²	1,5	1,5	1,5
Sahaus upotussahanterällä:				
a_h	m/s ²	10	11	10,5
K	m/s ²	1,5	1,5	1,5
Sahaus segmenttisahanterällä:				
a_h	m/s ²	6,5	6,5	6,5
K	m/s ²	1,5	1,5	1,5
Kaavinta:				
a_h	m/s ²	4,5	6,0	6,5
K	m/s ²	1,5	1,5	1,5

Näissä ohjeissa mainittu värähtelytaso on mitattu normissa EN 60745 standardoidun mittausmenetelmän mukaisesti ja sitä voidaan käyttää sähkötyökalujen keskinäiseen vertailuun. Se soveltuu myös värähtelyrasituksen väliaikaiseen arviointiin.

Ilmoitettu värähtelytaso vastaa sähkötyökalun pääasiallisia käyttötapoja. Jos sähkötyökalua käytetään kuitenkin muihin

käyttötarkoituksiin, erilaisilla lisävarusteilla, poikkeavilla käyttötarvikkeilla tai riittämättömästi huollettuna, silloin värähtelytaso saattaa poiketa ilmoitetusta arvosta. Tämä saattaa kasvattaa koko työaikajakson värähtelyrasitusta huomattavasti.

Värähtelyrasituksen tarkaksi arvioimiseksi tulee huomioida myös ne ajat, jolloin laite on sammutettuna tai tyhjäkäynnillä.

Tämä voi selvästi pienentää koko työaikajakson värähtelyrasitusta.







Määrittele tarvittavat lisävarotoimenpiteet käyttäjän suojelemiseksi värähtelyn vaikutuksilta, esimerkiksi: Sähkötyökalujen ja käyttötarvikkeiden huolto, käsien pitäminen lämpiminä, työprosessien organisointi.

Asennus

Työkalunvaihto







- **Irrota pistotulppa pistorasiasta ennen kaikkia sähkötyökaluun kohdistuvia töitä.**
- **Käytä suojakäsineitä työkalun vaihdossa.** Vaihdotyökaluja kosketettaessa on olemassa loukkaantumisvaara.

Vaihtotyökalun valinta

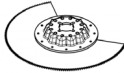

Vaihtotyökalu		GOP 30-28 GOP 40-30	GOP 55-36
 STARLOCK		✓	✓
 STARLOCK PLUS		✓	✓
 STARLOCK MAX		✗	✓

Vaihtotyökalun valinta

Seuraava taulukko näyttää esimerkkejä vaihtotyökaluista. Muita vaihtotyökaluja löydät Boschin laajasta tarvikkeohjelmasta.

Vaihtotyökalu	Materiaali	Käyttö
 Bimetallisegmentti-sahanterä	Puumateriaalit, Muovi, Ei-rautametallit	Katkaisu- ja upotussahaukset; myös reunan vierestä sahaaminen, kulmissa ja vaikeapääsysisissä kohdissa; Esimerkkejä: asennettujen jalkalistojen tai ovenkehysten katkaisu, upotussahaukset lattiapaneelien sovituksessa
 Hiomalevy sarjan Delta 93 mm hiomalevyille	Riippuen hiomapaperista	Pintahionta reunoissa, kulmissa tai vaikeapääsysisissä kohdissa; riippuen hiomapaperista, esim. puun, maalin, lakan ja kiven hionta Karhunkielet puhdistustöihin ja puun kuviointiin, metallipintojen ruosteen poistamiseen ja maalipintojen hiomiseen, kiillotushuopa esikiillotukseen
 Profiilihiomatarvike	Puu, Putket/Profiilit, Maalipinnat, Lakkapinnat, Täytemaalipinnat, Metalli	Halkaisijaltaan maks. 55 mm profiilien kätevä ja tehokas hiominen; Punaiset hiomapaperit puun, putkien/profiilien, lakkapintojen, täytemaalipintojen ja metallin hiontaan
 Bimetalliputussahanterä, puu ja metalli	Pehmeä puu, Pehmeät muovit, Kipsilevy, Ohutseinäiset alumiini- ja värimetalliprofiilit, Ohuet peltilevyt, Karkaisemattomat naulat ja ruuvit	Pienukkot katkaisu- ja upotussahaukset; Esimerkiksi: pistorasian asennuspaikan leikkaus, kupari-putken katkaisu pinnan tasalta, upotussahaukset kipsilevyihin Erittäin tarkat sovitustyöt puuhun; Esimerkiksi: lukkojen ja helojen asennusaukkojen sahaaminen
 HCS-upotussahanterä puu	Puumateriaalit, Pehmeät muovit	Katkaisu- ja syvät upotussahaukset; myös reunan vierestä sahaaminen, kulmissa ja vaikeapääsysisissä kohdissa; Esimerkki: kapeat upotussahaukset umpipuuhun tuuletussäleikön asennusta varten
 Bi-metallinen upotussahanterä kovan puun sahaukseen	Kova puu, Pinnoitetut levyt	Pinnoitettujen levyjen tai kovan puun upotussahaukset; Esimerkiksi: kattoikkunoiden asentaminen

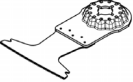
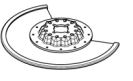
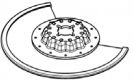
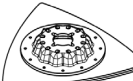
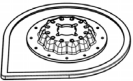
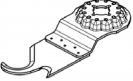
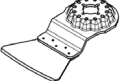
100 | Suomi

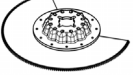
Vaihtotyökalu	Materiaali	Käyttö
 HM-upotussahanterä metallin sahaukseen	Metalli, Voimakkaasti kuluttavat materiaalit, Lasikuitu, Kipsilevy, Sementtisidonnaiset kuitulevyt	Upotussahaukset voimakkaasti kuluttaviin materiaaleihin tai metalliin; Esimerkiksi: keittiön etuverhousten sahaaminen, karkaitujen ruuvien, nauhojen ja ruostumattoman teräksen helppo sahaaminen
 Bimetallipotussahanterä, puu ja metalli	Pehmeä puu, Kova puu, Vanerilevyt, Muovipintaiset levyt, Karkaisemattomat naulat ja ruuvit	Pinnoitettujen levyjen tai kovan puun upotussahaukset; Esimerkiksi: ovenkarmien lyhentäminen, aukkojen sahaaminen hyllyihin
 HM-Riff-segmenttisahanterä	Sementtisaumat, Pehmeät seinälaatat, Lasikuitumuovit, Kevytbetoni	Sahaus ja katkaisu reunan vierestä, kulmissa ja vaikeapääsyisissä kohdissa; Esimerkkejä: seinälaattojen saumojen poistaminen saneeraus- ja vauri- ja korjaustöiden varten, aukkojen leikkaus laattoihin, kipsilevyihin tai muoviin
 Timantti-RIFF-segmenttisahanterä	Sementtisaumat, Pehmeät seinälaatat, Epoksihartsit, Lasikuitumuovit	Laatta- ja saumamateriaalien, epoksihartsin ja lasikuitumuovien tarkka poistaminen ja leikkaaminen; Esimerkiksi: pienten aukkojen leikkaaminen pehmeisiin seinälaattoihin ja aukkojen leikkaaminen lasikuitumuoviin
 HM-Riff-hiomalevy	Laastipinta, Betoniroskeet, Puu, Kuluttavat materiaalit	Kovan alustan raspaaminen ja hiominen; Esimerkiksi: laastipinnan tai laattakiinnityslaastin poistaminen (esimerkiksi viallisen laatan vaihdossa), ylimääräisen mattoliiman poistaminen
 Laastin HM-RIFF-poistoterä	Laastipinta, Saumat, Epoksihartsit, Lasikuitumuovit, Kuluttavat materiaalit	Sauma- ja laattamateriaalin poistaminen ja leikkaaminen sekä kovan alustan raspaaminen ja hiominen; Esimerkiksi: laattakiinnityslaastin ja saumalaastin poistaminen
 HCS-yleisveitsi	Kattohuopa, Kokolattiamatot, Keinonurmi, Kartonki, PVC-matto	Nopea ja tarkka pehmeiden, joustavien ja kuluttavien materiaalien leikkaaminen; Esimerkiksi: kokolattiamattojen, kartongin, PVC-maton, kattohuovan yms. leikkaaminen
 Kaavin, jäykkä	Kokolattiamatot, Laastipinta, Betoni, Laattakiinnityslaasti	Kovan alustan kaapiminen; Esimerkiksi: laastin, laattakiinnityslaastin, betoniroskeiden ja ylimääräisen mattoliiman poistaminen
 Kaavin, taipuisa	Mattoliima, Maalijäänteet, Silikoni	Pehmeän alustan kätevä kaavinta; Esimerkiksi: silikonisaumojen sekä mattoliima- ja maalijäänteiden poistaminen
 Bimetallinen aaltomuotoiltu segmenttiterä	Eristysmateriaalit, Eristelevyt, Lattialevyt, Askeleristelevyt, Kartonki, Kokolattiamatot, Kumi, Nahka	Pehmeiden materiaalien tarkka leikkaaminen; Esimerkiksi: eristelevyjen leikkaaminen, ylimääräisen eristysmateriaalin katkaiseminen pinnan tasalta

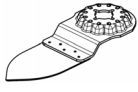
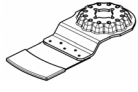
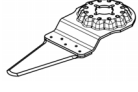
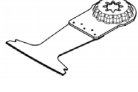
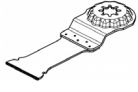
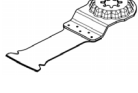
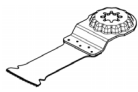
Vaihtotyökalu	Materiaali	Käyttö
 HM-RIFF-hiomasormi	Puu, Maalipinnat	Puun ja maalipinnan hiominen vaikeapääsisissä kohdissa ilman hiomapaperia; Esimerkiksi: ikkunaluukun lamellien välissä olevien maali-pintojen hiominen, puulattian nurkkien hiominen
 HM-RIFF-upotussahanterä	Lasikuitu, Laastipinta, Puu	Voimakkaasti kuluttavien materiaalien upotussahaukset; Esimerkiksi: ohuiden mosaiikkilaattojen poistaminen
 HCS-yleisterä saumojen poistamiseen	Liikuntasaumat, Ikkunakitti, Eristeet (kivivilla)	Pehmeiden materiaalien leikkaaminen ja poistaminen; Esimerkiksi: silikonisaumojen tai ikkunakittien poistaminen
 Bimetalliputussahanterä, puu ja metalli	Pehmeä puu, Kova puu, Vanerilevyt, Muovipintaiset levyt, Karkaisemattomat naulat ja ruuvit	Nopeat ja syvät upotussahaukset puuhun ja metalliin; Esimerkiksi: naulaisen puun sahaaminen, syvät upotussahaukset pinnoitettuihin levyihin ja ovenkarmien tarkka lyhentäminen
 HM-upotussahanterä metallin sahaukseen	Ruostumaton teräs (Inox), Ruuvit ja naulat, Epoksihartsit, Lasikuitumuovit, Lasikuitu, Kipsilevy, Kevytbetoni	Nopeat ja syvät upotussahaukset voimakkaasti kuluttaviin materiaaleihin tai metalliin; Esimerkiksi: keittiön etuverhousten nopea sahaaminen, karkaistujen ruuvien, naulojen ja ruostumattoman teräksen helppo sahaaminen
 Bimetalliputussahanterä, puu ja metalli	Puu, Kuluttavat puumateriaalit, Muovit, Karkaistut naulat ja ruuvit, Kirjometalliputket	Puun, kuluttavien puumateriaalien ja muovien nopeat ja syvät upotussahaukset; Esimerkiksi: kirjometalliputkien ja ohuiden profiilien nopea katkaiseminen, karkaisemattomien naulojen, ruuvien ja teräsprofiilien helppo sahaaminen
 HCS-upotussahanterä puu	Pehmeä puu, Tulppakiinnikkeet, Tapit, Huonekaluosat	Nopeat ja syvät katkaisut ja upotussahaukset; myös reunojen läheltä nurkissa ja vaikeapääsisissä kohdissa; Esimerkiksi: syvä upotussahaus pehmeään puuhun tuuletusritiän asennusta varten

Vaihtotyökalun asennus ja vaihto (GOP 30-28)

Poista tarvittaessa jo asennettu vaihtotyökalu.

Poista vaihtotyökalu hölläämällä ruuvia **6** kuusiokoloavaimella **7** ja irrottamalla työkalu.

Aseta haluttu vaihtotyökalu (esim. upotussahanterä **5**) työkalunpitimeen **4** niin, että taive osoittaa alaspäin (katso kuvaa grafiikkasivussa, vaihtotyökalun teksti on luettavissa ylhäältäpäin).

Kierrä vaihtotyökalu kyseistä työtä varten sopivaan asentoon ja saata se lukkiutumaan työkalunpitimen **4** nokkaan. Kaksitoista toisistaan 30° järjestetyt asennot ovat mahdollisia.

Kiinnitä vaihtotyökalu ruuvilla **6**. Kiristä ruuvia kuusiokoloavaimella **7** niin paljon, että ruuvien lautasjousi koskettaa vaihtotyökalua tasaisesti.

► **Tarkista, että vaihtotyökalu on tiukasti paikallaan.** Väärin tai huonosti kiinnitetyt vaihtotyökalut voivat löystyä käytön aikana ja aiheuttaa vaaratilanteita.

Syvyysrajoittimen asennus ja säätö

Vaihtotyökalun asennus ja vaihto (GOP 40-30/GOP 55-36)

Poista tarvittaessa jo asennettu vaihtotyökalu.

Avaa sitä varten SDS-vipu **12** rajoittimeen asti. Käyttötarvike irttoa.

Aseta haluttu vaihtotyökalu (esim. upotussahanterä **5**) työkalunpitimeen **4** niin, että taive osoittaa alaspäin (katso kuvaa grafiikkasivussa, vaihtotyökalun teksti on luettavissa ylhäältäpäin).

Asenna käyttötarvike kyseiseen työhön sopivaan asentoon. Asentomahdollisuuksia on kaksitoista 30° välein.

Paina käyttötarvike halutussa asennossa käyttötarvikkeen pitimen kiinnitysleukoihin, niin että se lukittuu automaattisesti paikalleen.

► **Tarkista, että vaihtotyökalu on tiukasti paikallaan.** Väärin tai huonosti kiinnitetyt vaihtotyökalut voivat löystyä käytön aikana ja aiheuttaa vaaratilanteita.

Syvyysrajoitinta **15** voidaan käyttää, kun töitä tehdään segmentti- ja upotussahanterien avulla.

102 | Suomi

Poista tarvittaessa jo asennettu vaihtotyökalu.

Työnnä syvyydenrajoitin **15** halutussa käyttöasennossa rajoittimeen asti käyttötarvikkeen pitimen **4** yli sähkötyökalun kiinnityskaulan päälle. Anna syvyydenrajoittimen lukittua paikalleen. Asentomahdollisuuksia on kaksitoista 30° välein.

Aseta haluamasi käyttösyvyys. Lukitse syvyydenrajoitin painamalla syvyydenrajoittimen kiinnitysvipu **14** kiinni.

Hiomapaperin vaihto ja kiinnitys hiomalevyyn

Hiomalevyssä **9** on tarrakudus, jotta tarrakiinnitteiset hiomapaperit voidaan kiinnittää nopeasti ja yksinkertaisesti.

Koputa hiomalevyyn **9** tarrakudosta puhtaaksi ennen hiomapaperin **10** kiinnitystä mahdollisimman hyvän tartunnan mahdollistamiseksi.

Hiomapaperin valinta

Riippen hiottavasta materiaalista ja pinnan halutusta hiomatehosta on saatavissa erilaisia hiomapapereita:

Hiomapaperi	Materiaali	Käyttö	Karkeus	
best Paint for Wood	<ul style="list-style-type: none"> – kaikki puuaines (esim. kova puu, pehmeä puu, lastulevyt, rakennuslevyt) – metallit 	Karkeiden, höyläämättömien palkkien ja lautojen esihiontaan	karkea	40 60
		Tasohiontaan ja pienien epätasaisuuksien tasoitukseen	keskikarkea	80 100 120
		Puun viimeistely- ja hienohiontaan	hieno	180 240 320 400
		Värin poistohiontaan	karkea	40 60
best Paint for Wood	<ul style="list-style-type: none"> – maalit – lakka – filleri – spakkeli 	Pohjamaalin hiontaan (esim. sivellinraitojen, maalipisaroiden ja valumien poistoon)	keskikarkea	80 100 120
		Pohjustuksen lopulliseen hiontaan ennen lakkausta	hieno	180 240 320 400

Pölyn ja lastun poistoimu

► Materiaalien, kuten lyijypitoisen pinnoitteen, muutamien puulaatujen, kivennäispölyt ja metallipölyt voivat olla terveydelle vaarallisia. Pölyn kosketus tai hengitys saattaa aiheuttaa käyttäjälle tai lähellä oleville henkilöille allergisia reaktioita ja/tai hengitystiesairauksia.

Määrättyjä pölyjä, kuten tammen- tai pyökinpölyä pidetään karsinogeenisina, eritoten yhdessä puukäsittelyssä käytettyjen lisäaineiden kanssa (kromaatti, puunsuoja-aine). Asbestipitoisia aineita saavat käsitellä vain ammattilaiset.

- Käytä materiaalille soveltuvaa pölynimua, jos se on mahdollista.
- Huolehdi työkohteen hyvästä tuuletuksesta.
- Suosittelemme käyttämään suodatusluokan P2 hengityssuojanaamaria.

Ota huomioon maassasi voimassaolevat säännökset koskien käsiteltäviä materiaaleja.

Aseta hiomapaperi **10** hiomalevyyn **9** toista laittaa pitkin ja siten hiomalevyyn painaen se tiukasti kiinni.

Tarkista parhaan mahdollisen pölynpoiston varmistamiseksi, että hiomapaperin aukot ovat hiomalevyyn reikien kohdalla.

Poista hiomapaperi **10** tarttumalla siihen yhdestä kulumasta ja vetämällä se irti hiomalevystä **9**.

Voit käyttää kaikkia Bosch-tarvikeohjelman sarjan Delta 93 mm hiomapapereita, kiillotus- ja puhdistusvillavuoita.

Muut hiomatarvikkeet, kuten villavuota/kiillotushupa kiinnitetään hiomalevyyn samalla tavalla.

► **Vältä pölynkertymää työpaikalla.** Pöly saattaa helposti syttyä palamaan.

Pölynimurin liitäntä (katso kuva A)

Pölynimuri **8** on tarkoitettu ainoastaan hiomalevyyn **9** kanssa tehtäviin töihin, toisten vaihtotyökalujen kanssa siitä ei ole hyötyä.

Liitä aina pölynimuri, kun hiot.

Poista vaihtotyökalu ja syvyydenrajoitin **15** pölynimulaitteen **8** (lisätarvike) asennusta varten.

Työnnä pölynpoisto-osa **8** rajoittimeen asti käyttötarvikkeen pitimen **4** yli sähkötyökalun kiinnityskaulan päälle. Käännä se haluamaasi asentoon. Lukitse pölynpoisto-osa painamalla kiinnitysvipu **16** kiinni.

Työnnä imuletku **19** muhvi **18** pölynpoistoistukan **17** päälle. Yhdistä imuletku **19** pölynimuriin (lisätarvike). Erilaisten pölynimureiden liitäntäkatsauksen voit katsoa taittoisivulta.

Pölynimurin tulee soveltua työstettävälle materiaalille.

Käytä erikoisimuria terveydelle erityisen vaarallisten, karsinogeenisten tai kuivien pölyjen imurointiin.

Käyttö

- ▶ **Ota huomioon verkkojännite! Virtalähteen jännitteen tulee vastata laitteen tyyppikilvessä olevia tietoja. 230 V merkittyjä laitteita voidaan käyttää myös 220 V verkoissa.**

Käyttöönotto

Käynnistys ja pysäytys

Käynnistä sähkötyökalu työntämällä käynnistyskytkin 1 eteenpäin niin, että katkaisimeen tulee "1" näkyviin.

Pysäytä sähkötyökalu työntämällä käynnistyskytkin 1 taaksepäin niin, että katkaisimeen tulee "0" näkyviin.

Käynnistä energiansäästön takia sähkötyökalu vain, kun käytät sitä.

GOP 40-30: Työvalaisin parantaa näkyvyyttä työstettävällä alueella. Sähkötyökalu kytkee sen automattisesti päälle tai pois päältä.

- ▶ **Älä katso suoraan työvaloon, se saattaa häikäistä sinua.**

Värähtelytaajuuden asetus

Värähtelytaajuuden asetuksen säätöpyörällä 2 voit asettaa tarvittavan värähtelytaajuuden myös käytön aikana.

Tarvittava värähtelytaajuus riippuu materiaalista ja työolosuhteista ja se voidaan määrittää käytännön kokein.

Työskentelyohjeita

- ▶ **Irrota pistotulppa pistorasiasta ennen kaikkia sähkötyökaluun kohdistuvia töitä.**
- ▶ **Odota, kunnes sähkötyökalu on pysähtynyt, ennen kuin asetat sen pois käsistäsi.**

Huomio: Älä peitä sähkötyökalun tuuletusaukkoja 3 työn aikana, koska se lyhentää sähkötyökalun elinikää.

Toimintaperiaate

Käyttötarvikkeen edestakaisen liikkeen nopeus on jopa 20 000/min. Tämä mahdollistaa tarkan työskentelyn ahtaimmissakin käyttökohteissa.



Työskentele pienellä ja tasaisella paineella työkalua kohtaan, muussa tapauksessa työteho heikkenee ja vaihtotyökalu saattaa lukkiutua.



Liikuta työn aikana sähkötyökalua edestakaisin, jotta vaihtotyökalu ei kuumene liikaa eikä lukkiudu.

Sahaus

- ▶ **Käytä yksinomaan virheetömiä, moitteettomassa kunnossa olevia sahanteriä.** Taipuneet tai tylsät sahanteri-

rät voivat katketa, vaikuttaa kielteisesti sahausjälkeen tai aiheuttaa takaiskun.

- ▶ **Ota huomioon kevytrakennusaineita sahattaessa lakisäätteiset määräykset ja materiaalin valmistajan suositukset.**
- ▶ **Ainoastaan pehmeitä materiaaleja, kuten puuta, kipsikartonkia ja vastaavaa saa työstää upotussahausten menetelmällä!**

Tarkista ennen sahausta HCS-sahanterillä puuhun, lastulevyihin, rakennusmateriaaleihin jne., että niissä ei ole vieraita esineitä, kuten nauloja, ruuveja tai vastaavia. Poista tarvittaessa vieraat esineet tai käytä bimetalლისahanteriä.

Katkaisu

Huomio: Ota seinälaittoja leikattaessa huomioon, että työkaluun, pidempään käytettynä, kohdistuu suuri kuluminen.

Hionta

Hiontateho ja hiontajälki määräytyvät pääasiassa valitusta hiomapyöröstä, asetetusta värähtelyvaiheesta ja työstöpaineesta.

Vain moitteettomassa kunnossa olevat hiomapaperit antavat hyvän hiontatehon ja säästävät sähkötyökalua.

Kiinnitä huomiota tasaiseen puristuspaineeseen hiomapaperin kestoajan kasvattamiseksi.

Paineen turha lisääminen ei paranna hiontatehoa, vaan johtaa laitteen ja hiomapaperin voimakkaampaan kulumiseen.

Kulmien, reunojen ja vaikeasti päästävien alueiden tarkassa hionnassa voidaan myös käyttää pelkästään hiomalevyn kerää tai reunaa.

Pistemäisessä hionnassa hiomapaperi saattaa kuumentua voimakkaasti. Pienennä värähtelytaajuutta ja puristuspainetta ja anna hiomapaperin jäähtyä säännöllisesti.

Hiomapaperi, jolla on hiottu metallia, ei tulisi käyttää muita materiaaleja varten.

Käytä vain alkuperäisiä Bosch-hiomatarvikkeita.

Liitä aina pölynimu, kun hiot.

Kaavinta

Valitse korkea värähtelyvaihe kaavintaa varten.

Työskentele pehmeällä alustalla (esim. puu) loivassa kulmassa ja pienellä puristuspainella. Kaavin saattaa muutoin leikata alustaa.

Hoito ja huolto

Huolto ja puhdistus

- ▶ **Irrota pistotulppa pistorasiasta ennen kaikkia sähkötyökaluun kohdistuvia töitä.**
- ▶ **Pidä aina sähkötyökalua ja sähkötyökalun tuuletusaukot puhtaina, jotta voit työskennellä hyvin ja turvallisesti.**

Puhdista Riff-vaihtotyökaluja (lisätarvikkeita) säännöllisesti teräsharjalla.

Jos liitäntäjohdon vaihto on välttämätön, tulee tämän suorittaa Bosch tai Bosch-sähkötyökalujen sopimushuolto turvallisuuden vaarantamisen välttämiseksi.

Asiakaspalvelu ja käyttöneuvonta

Asiakaspalvelu vastaa tuotteesi korjausta ja huoltoa sekä varaosia koskeviin kysymyksiin. Räjähdyssiirustuksia ja tietoja varaosista löydät myös osoitteesta:

www.bosch-pt.com

Boschin asiakaspalvelu auttaa mielellään sinua tuotteitamme ja niiden lisätarvikkeita koskevissa kysymyksissä.

Ilmoita kaikissa kyselyissä ja varaosatilauksissa 10-numeroinen tuotenumero, joka on ilmoitettu tuotteen mallikilvessä.

Suomi

Robert Bosch Oy
Bosch-keskushuolto
Pakkalantie 21 A
01510 Vantaa
Voitte tilata varaosat suoraan osoitteesta www.bosch-pt.fi.
Puh.: 0800 98044
Faksi: 010 296 1838
www.bosch.fi

Hävitys

Sähkötyökalu, lisätarvikkeet ja pakkaukset tulee toimittaa ympäristöstävälliseen uusiokäyttöön.

Älä heitä sähkötyökaluja talousjätteisiin!

Vain EU-maita varten:



Eurooppalaisen vanhoja sähkö- ja elektroonikkalaitteita koskevan direktiivin 2012/19/EU ja sen kansallisten lakien muunnosten mukaan, tulee käyttökelvottomat sähkötyökalut kerätä erikseen ja toimittaa ympäristöstävälliseen uusiokäyttöön.

Oikeus teknisiin muutoksiin pidätetään.

Ελληνικά

Υποδείξεις ασφαλείας

Γενικές υποδείξεις ασφαλείας για ηλεκτρικά εργαλεία

⚠ ΠΡΟΕΙΔΟΠΟΙΗΣΗ Διαβάστε όλες τις υποδείξεις ασφαλείας και τις οδηγίες. Αμέλειες κατά την τήρηση των υποδείξεων ασφαλείας και των οδηγιών μπορεί να προκαλέσουν ηλεκτροπληξία, πυρκαγιά ή/και σοβαρούς τραυματισμούς.

Φυλάξτε όλες τις προειδοποιητικές υποδείξεις και οδηγίες για κάθε μελλοντική χρήση.

Ο ορισμός «Ηλεκτρικό εργαλείο» που χρησιμοποιείται στις προειδοποιητικές υποδείξεις αναφέρεται σε ηλεκτρικά εργαλεία που τροφοδοτούνται από το ηλεκτρικό δίκτυο (με ηλεκτρικό καλώδιο) καθώς και σε ηλεκτρικά εργαλεία που τροφοδοτούνται από μπαταρία (χωρίς ηλεκτρικό καλώδιο).

Ασφάλεια στο χώρο εργασίας

- ▶ Διατηρείτε τον τομέα που εργάζεσθε καθαρό και καλά φωτισμένο. Αταξία ή σκοτεινές περιοχές εργασίας μπορεί να οδηγήσουν σε ατυχήματα.
- ▶ Μην εργάζεσθε με το ηλεκτρικό εργαλείο σε περιβάλλον όπου υπάρχει κίνδυνος έκρηξης, στο οποίο υπάρχουν εύφλεκτα υγρά, αέρια ή σκόνης. Τα ηλεκτρικά εργαλεία δημιουργούν σπινθηρισμό ο οποίος μπορεί να αναφλέξει τη σκόνη ή τις αναθυμιάσεις.
- ▶ Όταν χρησιμοποιείτε το ηλεκτρικό εργαλείο κρατάτε μακριά απ' αυτό τα παιδιά κι άλλα τυχόν παρευρισκόμενα άτομα. Σε περίπτωση απόσπασης της προσοχής σας μπορεί να χάσετε τον έλεγχο του μηχανήματος.

Ηλεκτρική ασφάλεια

- ▶ Το φως του ηλεκτρικού εργαλείου πρέπει να ταιριάζει στην πρίζα. Δεν επιτρέπεται με κανέναν τρόπο η μετατροπή του φως. Μην χρησιμοποιείτε προσαρμοστικά φως σε συνδυασμό με γειωμένα ηλεκτρικά εργαλεία. Αμεταποίητα φως και κατάλληλες πρίζες μειώνουν τον κίνδυνο ηλεκτροπληξίας.
- ▶ Αποφεύγετε την επαφή του σώματός σας με γειωμένες επιφάνειες όπως σωλήνες, θερμαντικά σώματα (καλοριφέρ), κουζίνες ή ψυγεία. Όταν το σώμα σας είναι γειωμένο αυξάνεται ο κίνδυνος ηλεκτροπληξίας.
- ▶ Μην εκθέτετε τα μηχανήματα στη βροχή ή την υγρασία. Η διείσδυση νερού σ' ένα ηλεκτρικό εργαλείο αυξάνει τον κίνδυνο ηλεκτροπληξίας.
- ▶ Μην χρησιμοποιείτε το ηλεκτρικό καλώδιο για να μεταφέρετε ή να αναρτήσετε το ηλεκτρικό εργαλείο, ή για να βγάλετε το φως από την πρίζα. Κρατάτε το ηλεκτρικό καλώδιο μακριά από υπερβολικές θερμοκρασίες, κοφτερές ακμές και/ή από κινητά εξαρτήματα. Τυχόν χαλασμένα ή περιπλεγμένα ηλεκτρικά καλώδια αυξάνουν τον κίνδυνο ηλεκτροπληξίας.
- ▶ Όταν εργάζεσθε μ' ένα ηλεκτρικό εργαλείο στο ύπαιθρο να χρησιμοποιείτε καλώδια επιμήκυνσης (μπαλαντέζες) που είναι κατάλληλα και για χρήση στο ύπαιθρο. Η χρήση καλωδίων επιμήκυνσης κατάλληλων για υπαίθριους χώρους ελαττώνει τον κίνδυνο ηλεκτροπληξίας.
- ▶ Όταν η χρήση του ηλεκτρικού εργαλείου σε υγρό περιβάλλον είναι αναπόφευκτη, τότε χρησιμοποιήστε έναν προστατευτικό διακόπτη διαρροής (διακόπτη FI/RCD). Η χρήση ενός προστατευτικού διακόπτη διαρροής ελαττώνει τον κίνδυνο ηλεκτροπληξίας.

Ασφάλεια προσώπων

- ▶ Να είστε πάντοτε προσεκτικός/προσεκτική, να δίνετε προσοχή στην εργασία που κάνετε και να χειρίζεστε το μηχάνημα με περίσκεψη. Μην χρησιμοποιήσετε ένα ηλεκτρικό εργαλείο όταν είστε κουρασμένος/κουρασμένη ή όταν βρίσκεστε υπό την επήρεια ναρκωτικών, οινοπνεύματος ή φαρμάκων. Μια στιγμή απροσεξία κατά το χειρισμό του ηλεκτρικού εργαλείου μπορεί να οδηγήσει σε σοβαρούς τραυματισμούς.
- ▶ Φοράτε έναν κατάλληλο για σας προστατευτικό εξοπλισμό και πάντοτε προστατευτικά γυαλιά. Όταν φοράτε έναν κατάλληλο προστατευτικό εξοπλισμό όπως μάσκα προ-

στασίας από σκόνη, αντιολισθητικά υποδήματα ασφαλείας, προστατευτικό κράνος ή ωτασπίδες, ανάλογα με το εκάστοτε εργαλείο και τη χρήση του, ελαττώνεται ο κίνδυνος τραυματισμών.

- ▶ **Αποφεύγετε την αθέλητη εκκίνηση. Βεβαιωθείτε ότι το ηλεκτρικό εργαλείο έχει αποζευχτεί πριν το συνδέσετε με το ηλεκτρικό δίκτυο ή με την μπαταρία καθώς και πριν το παραλάβετε ή το μεταφέρετε.** Όταν μεταφέρετε το ηλεκτρικό εργαλείο έχοντας το δάχτυλό σας στο διακόπτη ή όταν συνδέσετε το μηχανήμα με την πηγή ρεύματος όταν αυτό είναι ακόμη στη θέση ON, τότε δημιουργείται κίνδυνος τραυματισμών.
- ▶ **Αφαιρείτε από τα ηλεκτρικά εργαλεία τυχόν συναρμολογημένα εργαλεία ρύθμισης ή κλειδιά πριν θέσετε το ηλεκτρικό εργαλείο σε λειτουργία.** Ένα εργαλείο ή κλειδί συναρμολογημένο σ' ένα περιστρεφόμενο τμήμα ενός μηχανήματος μπορεί να οδηγήσει σε τραυματισμούς.
- ▶ **Μην υπερεκτιμάτε τον εαυτό σας. Φροντίζετε για την ασφαλή στάση του σώματός σας και διατηρείτε πάντοτε την ισορροπία σας.** Έτσι μπορείτε να ελέγξετε καλύτερα το μηχανήμα σε περιπτώσεις απροσδόκτων περιστάσεων.
- ▶ **Φοράτε κατάλληλα ενδύματα. Μη φοράτε φαρδιά ρούχα ή κοσμήματα. Κρατάτε τα μαλλιά σας, τα ρούχα σας και τα γάντια σας μακριά από κινούμενα εξαρτήματα.** Χαλαρή ενδυμασία, κοσμήματα ή μακριά μαλλιά μπορεί να εμπλακούν στα κινούμενα εξαρτήματα.
- ▶ **Όταν υπάρχει η δυνατότητα συναρμολόγησης διατάξεων αναρρόφησης ή συλλογής σκόνης, βεβαιωθείτε ότι αυτές είναι συνδεδεμένες με το μηχανήμα καθώς και ότι χρησιμοποιούνται σωστά.** Η χρήση μιας αναρρόφησης σκόνης μπορεί να ελαττώσει τον κίνδυνο που προκαλείται από τη σκόνη.

Επιμελής χειρισμός και χρήση ηλεκτρικών εργαλείων

- ▶ **Μην υπερφορτώνετε το μηχανήμα. Χρησιμοποιείτε για την εκάστοτε εργασία το ηλεκτρικό εργαλείο που προορίζεται γι' αυτήν.** Με το κατάλληλο ηλεκτρικό εργαλείο εργάζεστε καλύτερα και ασφαλέστερα στην αναφερόμενη περιοχή ισχύος.
- ▶ **Μη χρησιμοποιήσετε ποτέ ένα μηχανήμα που έχει χαλασμένο διακόπτη.** Ένα ηλεκτρικό εργαλείο που δεν μπορείτε πλέον να το θέσετε σε λειτουργία και/ή εκτός λειτουργίας είναι επικίνδυνο και πρέπει να επισκευαστεί.
- ▶ **Βγάλτε το φως από την πρίζα και/ή αφαιρέστε την μπαταρία πριν διεξάγετε στο μηχανήμα μια οποιαδήποτε εργασία ρύθμισης, πριν αλλάξετε ένα εξάρτημα ή όταν πρόκειται να διαφυλάξετε/να αποθηκεύσετε το μηχανήμα.** Αυτά τα προληπτικά μέτρα ασφαλείας μειώνουν τον κίνδυνο από τυχόν αθέλητη εκκίνηση του ηλεκτρικού εργαλείου.
- ▶ **Διαφυλάγετε τα ηλεκτρικά εργαλεία που δε χρησιμοποιείτε μακριά από παιδιά. Μην επιτρέψετε τη χρήση του μηχανήματος σε άτομα που δεν είναι εξοικειωμένα μ' αυτό ή δεν έχουν διαβάσει τις παρούσες οδηγίες.** Τα ηλεκτρικά εργαλεία είναι επικίνδυνα όταν χρησιμοποιούνται από άπειρα πρόσωπα.
- ▶ **Να περιποίεστε προσεκτικά το ηλεκτρικό εργαλείο. Ελέγχετε, αν τα κινούμενα εξαρτήματα λειτουργούν άψογα, χωρίς να μπλοκάρουν, ή μήπως έχουν σπάσει ή**

φθαρεί τυχόν εξαρτήματα τα οποία επηρεάζουν τον τρόπο λειτουργίας του ηλεκτρικού εργαλείου. Δώστε αυτά τα χαλασμένα εξαρτήματα για επισκευή πριν τα ξαναχρησιμοποιήσετε. Η κακή συντήρηση των ηλεκτρικών εργαλείων αποτελεί αιτία πολλών ατυχημάτων.

- ▶ **Διατηρείτε τα εργαλεία κοπής κοφτερά και καθαρά.** Προσεκτικά συντηρημένα κοπτικά εργαλεία σφηνώνουν δυσκολότερα και οδηγούνται ευκολότερα.
- ▶ **Χρησιμοποιείτε τα ηλεκτρικά εργαλεία, εξαρτήματα, παρελκόμενα εργαλεία κτλ. σύμφωνα με τις παρούσες οδηγίες. Λαμβάνετε επίσης υπόψη σας τις εκάστοτε συνθήκες και την υπό εκτέλεση εργασία.** Η χρησιμοποίηση των ηλεκτρικών εργαλείων για εργασίες που δεν προβλέπονται γι' αυτά μπορεί να δημιουργήσει επικίνδυνες καταστάσεις.

Service

- ▶ **Δώστε το ηλεκτρικό εργαλείο σας για επισκευή από άριστο εκπαιδευμένο προσωπικό και με γνήσια ανταλλακτικά.** Έτσι εξασφαλίζετε τη διατήρηση της ασφάλειας του μηχανήματος.

Υποδείξεις ασφαλείας για πολυεργαλεία Multi-Cutter

- ▶ **Κρατάτε το ηλεκτρικό εργαλείο μόνο από τις μονωμένες επιφάνειες λαβής, όταν εκτελείτε εργασίες, στις οποίες το εξάρτημα μπορεί να έρθει σε επαφή με μη ορατούς ηλεκτροφόρους αγωγούς ή με το δικό του ηλεκτρικό καλώδιο.** Η επαφή με έναν ηλεκτροφόρο αγωγό μπορεί να θέσει τα μεταλλικά μέρη του ηλεκτρικού εργαλείου επίσης υπό τάση και να προκαλέσει μια ηλεκτροπληξία.
- ▶ **Χρησιμοποιείτε το ηλεκτρικό εργαλείο μόνο για ξηρή λείανση.** Η διείσδυση νερού σε μια ηλεκτρική συσκευή αυξάνει τον κίνδυνο ηλεκτροπληξίας.
- ▶ **Προσοχή, κίνδυνος πυρκαγιάς! Να αποφεύγετε την υπερβολική θέρμανση του υπό λείανση υλικού και του λειαντήρα. Να αδειάζετε πάντοτε το δοχείο σκόνης όταν κάνετε διάλειμμα από την εργασία σας.** Σκόνη λείανσης στο σάκο σκόνης, στο Microfilter, ή στο χάρτινο σάκο σκόνης (ή στο σάκο φίλτρου ή στο φίλτρο του απορροφητήρα σκόνης) μπορεί, υπό δυσμενείς συνθήκες, π.χ. εξαιτίας του σπινθηρισμού κατά τη λείανση μετάλλων, να αυταναφλεχθεί. Αυτός ο κίνδυνος αυξάνεται ιδιαίτερα όταν η σκόνη λείανσης αναμειγνύεται με κατάλοιπα βερνικιών ή/και πολυουρεθάνης, ή με άλλα χημικά υλικά, και ταυτόχρονα, μετά από συνεχή εργασία, το υπό λείανση υλικό έχει θερμανθεί υπερβολικά.
- ▶ **Κρατάτε τα χέρια σας μακριά από τον τομέα πριονίσματος. Μη βάζετε τα χέρια σας κάτω από το υπό κατεργασία τεμάχιο.** Σε περίπτωση επαφής με την πριονόλαμα δημιουργείται κίνδυνος τραυματισμού.
- ▶ **Χρησιμοποιείτε κατάλληλα ανιχνευτικές συσκευές για να εντοπίσετε τυχόν μη ορατές τροφοδοτικές γραμμές ή να συμβουλευτείτε την τοπική εταιρία παροχής ενέργειας.** Η επαφή με ηλεκτρικές γραμμές μπορεί να οδηγήσει σε πυρκαγιά και ηλεκτροπληξία. Η προκλήση ζημιάς σ' έναν αγωγό φωταερίου (γκαζιού) μπορεί να οδηγήσει σε έκρηξη.

106 | Ελληνικά

Το τρύπημα ενός σωλήνα νερού προκαλεί ζημιά σε πράγματα ή/και μπορεί να οδηγήσει σε ηλεκτροπληξία.

- ▶ **Όταν εργάζεσθε να κρατάτε το ηλεκτρικό εργαλείο καλά και με τα δυο σας χέρια και να φροντίζετε για την ασφαλή θέση του σώματός σας.** Το ηλεκτρικό εργαλείο οδηγείται ασφαλέστερα όταν το κρατάτε και με τα δυο σας χέρια.
- ▶ **Ασφαλιζέτε το υπό κατεργασία τεμάχιο.** Ένα υπό κατεργασία τεμάχιο συγκρατείται ασφαλέστερα με μια διάταξη σύσφιγξης ή με μια μέγερη παρά με το χέρι σας.
- ▶ **Να φοράτε προστατευτικά γάντια όταν αλλάζετε εργαλείο.** Τα εργαλεία ζεσταίνονται όταν τα χρησιμοποιείτε πολλή ώρα.
- ▶ **Να μην ξύνετε υγρά υλικά (π.χ. ταπεσαρίες) καθώς και υλικά που βρίσκονται επάνω σε υγρές επιφάνειες.** Η είσοδος νερού στο ηλεκτρικό εργαλείο αυξάνει τον κίνδυνο μιας ηλεκτροπληξίας.
- ▶ **Να μην επεξεργάζεστε την υπό κατεργασία επιφάνεια με υγρούς διαλύτες.** Η θερμότητα που αναπτύσσεται κατά την κατεργασία των υλικών μπορεί να δημιουργήσει δηλητηριώδεις αναθυμιάσεις.
- ▶ **Να είστε ιδιαίτερα προσεκτικός/προσεκτική όταν χειρίζεστε τον ξύστη.** Το εργαλείο είναι πολύ κοφτερό και υπάρχει κίνδυνος τραυματισμού.

Περιγραφή του προϊόντος και της ισχύος του



Διαβάστε όλες τις υποδείξεις ασφαλείας και τις οδηγίες. Αμέλειες κατά την τήρηση των υποδείξεων ασφαλείας και των οδηγιών μπορεί να προκαλέσουν ηλεκτροπληξία, πυρκαγιά ή/και σοβαρούς τραυματισμούς.

Παρακαλούμε ανοίξτε τη διπλωμένη σελίδα με την απεικόνιση της συσκευής κι αφήστε την ανοιχτή όσο θα διαβάζετε τις οδηγίες χειρισμού.

Χρήση σύμφωνα με τον προορισμό

GOP 30-28/GOP 40-30/GOP 55-36

Το ηλεκτρικό εργαλείο προορίζεται για το πριόνισμα και την κοπή υλικών από ξύλο και πλαστικά, γύψου, μη σιδηρούχων μετάλλων και αντικειμένων στερέωσης (π.χ. καρφιών, διχαλών). Είναι επίσης κατάλληλο για την κατεργασία μαλακών πλακιδίων τοίχου καθώς και για την ξηρή λείανση και απόξεση μικρών επιφανειών. Είναι ιδιαίτερα κατάλληλο για εργασίες κοντά στο περιθώριο καθώς και για την εξομάλυνση ακμών πολλών αλληπαλών επιφανειών. Η χρήση του ηλεκτρικού εργαλείου επιτρέπεται αποκλειστικά σε συνδυασμό με εξαρτήματα της Bosch.

λων και αντικειμένων στερέωσης (π.χ. καρφιών, διχαλών). Είναι επίσης κατάλληλο για την κατεργασία μαλακών πλακιδίων τοίχου καθώς και για την ξηρή λείανση και απόξεση μικρών επιφανειών. Είναι ιδιαίτερα κατάλληλο για εργασίες κοντά στο περιθώριο καθώς και για την εξομάλυνση ακμών πολλών αλληπαλών επιφανειών. Η χρήση του ηλεκτρικού εργαλείου επιτρέπεται αποκλειστικά σε συνδυασμό με εξαρτήματα της Bosch.

GOP 40-30

Το φως αυτού του ηλεκτρικού εργαλείου προορίζεται για τον απευθείας φωτισμό της περιοχής εργασίας του ηλεκτρικού εργαλείου και δεν είναι κατάλληλο για φωτισμό χώρου στο σπίτι.

Απεικονιζόμενα στοιχεία

Η απαρίθμηση των απεικονιζόμενων στοιχείων αναφέρεται στην απεικόνιση του ηλεκτρικού εργαλείου στη σελίδα γραφικών.

- 1 Διακόπτης ON/OFF
- 2 Τροχίσκος ρύθμισης προεπιλογής αριθμού ταλαντώσεων
- 3 Σχισμές αερισμού
- 4 Υποδοχή εργαλείου
- 5 Λάμα για κοπή βύθισης*
- 6 Βίδα σύσφιξης (GOP 30-28)
- 7 Κλειδί εσωτερικού εξαγώνου (GOP 30-28)
- 8 Αναρρόφηση σκόνης*
- 9 Πλάκα λείανσης*
- 10 Φύλλο λείανσης*
- 11 Λαβή (μονωμένη επιφάνεια πιασίματος)
- 12 Μοχλός SDS για ασφάλιση του εργαλείου (GOP 40-30/GOP 55-36)
- 13 Φως εργασίας (GOP 40-30)
- 14 Μοχλός σύσφιξης του οδηγού βάθους*
- 15 Οδηγός βάθους*
- 16 Μοχλός σύσφιξης της αναρρόφησης της σκόνης*
- 17 Στήριγμα αναρρόφησης*
- 18 Μούφα εργαλείου*
- 19 Σωλήνας αναρρόφησης*

***Εξαρτήματα που απεικονίζονται ή περιγράφονται δεν περιέχονται στη στάνταρ συσκευασία. Για τον πλήρη κατάλογο εξαρτημάτων κοιτάτε το πρόγραμμα εξαρτημάτων.**

Τεχνικά χαρακτηριστικά

Multi-Cutter		GOP 30-28	GOP 40-30	GOP 55-36
Αριθμός ευρετηρίου		3 601 237 0..	3 601 B31 0..	3 601 B31 1..
Προεπιλογή αριθμού ταλαντώσεων		●	●	●
Ονομαστική ισχύς	W	300	400	550
Αριθμός στροφών χωρίς φορτίο n_0	min ⁻¹	8 000 – 20 000	8 000 – 20 000	8 000 – 20 000
Γωνία ταλάντωσης αριστερά/δεξιά	°	1,4	1,5	1,8
Βάρος σύμφωνα με EPTA-Procedure 01:2014	kg	1,5	1,5	1,6
Κατηγορία μόνωσης		□/II	□/II	□/II

Τα στοιχεία ισχύουν για ονομαστικές τάσεις [U] 230 V. Υπό διαφορετικές τάσεις και σε εκδόσεις ειδικές για τις διάφορες χώρες τα στοιχεία αυτά μπορεί να διαφέρουν.

Πληροφορίες για θόρυβο και δονήσεις

		GOP 30-28	GOP 40-30	GOP 55-36
Τιμές εκπομπής θορύβου, υπολογισμένες κατά EN 60745-2-4.				
Η χαρακτηριστική στάθμη θορύβου του μηχανήματος εξακριβώθηκε σύμφωνα με την καμπύλη A και ανέρχεται σε				
Στάθμη ακουστικής πίεσης	dB(A)	81	80	81
Στάθμη ακουστικής ισχύος	dB(A)	92	91	92
Ανασφάλεια K	dB	3	3	3
Φοράτε ωτασπίδες!				
Οι συνολικές τιμές κραδασμών a_h (άθροισμα ανυσμάτων τριών κατευθύνσεων) και ανασφάλεια K εξακριβώθηκαν σύμφωνα με το πρότυπο EN 60745-2-4:				
Λείανση:				
a_h	m/s^2	2	3	3,5
K	m/s^2	1,5	1,5	1,5
Πριόνισμα με βυθιζόμενη πριονόλαμα:				
a_h	m/s^2	10	11	10,5
K	m/s^2	1,5	1,5	1,5
Πριόνισμα με πριονόλαμα τομέα:				
a_h	m/s^2	6,5	6,5	6,5
K	m/s^2	1,5	1,5	1,5
Ξύσιμο:				
a_h	m/s^2	4,5	6,0	6,5
K	m/s^2	1,5	1,5	1,5

Η στάθμη κραδασμών που αναφέρεται σ' αυτές τις οδηγίες έχει μετρηθεί σύμφωνα με μια διαδικασία μέτρησης τυποποιημένη στο πρότυπο EN 60745 και μπορεί να χρησιμοποιηθεί για τη σύγκριση διαφόρων ηλεκτρικών εργαλείων. Είναι επίσης κατάλληλη για έναν προσωρινό υπολογισμό της επιβάρυνσης από τους κραδασμούς.

Η στάθμη κραδασμών που αναφέρεται αντιπροσωπεύει τις βασικές χρήσεις του ηλεκτρικού εργαλείου. Σε περίπτωση όμως που το ηλεκτρικό εργαλείο χρησιμοποιηθεί για άλλες εφαρμογές, με διαφορετικά ή αποκλίνοντα εξαρτήματα ή χωρίς επαρκή συντήρηση, τότε η στάθμη κραδασμών μπορεί να αποκλίνει και αυτή. Αυτό μπορεί να αυξήσει σημαντικά την επιβάρυνση από τους κραδασμούς κατά τη συνολική διάρκεια ολόκληρου του χρονικού διαστήματος που εργάζεσθε.



Για την ακριβή εκτίμηση της επιβάρυνσης από τους κραδασμούς θα πρέπει να λαμβάνονται επίσης υπόψη και οι χρόνοι κατά τη διάρκεια των οποίων το εργαλείο βρίσκεται εκτός λειτουργίας ή λειτουργεί, χωρίς όμως στην πραγματικότητα να χρησιμοποιείται. Αυτό μπορεί να μειώσει σημαντικά την επιβάρυνση από τους κραδασμούς κατά τη διάρκεια ολόκληρου του χρονικού διαστήματος που εργάζεσθε.

Γι' αυτό, πριν αρχίσει η δράση των κραδασμών, πρέπει να καθορίζετε συμπληρωματικά μέτρα ασφαλείας για την προστασία του χειριστή όπως: Συντήρηση του ηλεκτρικού εργαλείου και των εξαρτημάτων που χρησιμοποιείτε, διατήρηση ζεστών των χειριών, οργάνωση της εκτέλεσης των διάφορων εργασιών.

Συναρμολόγηση**Αντικατάσταση εργαλείου**

- ▶ Βγάξτε το φως από την πρίζα πριν από οποιαδήποτε εργασία στο ηλεκτρικό εργαλείο.
- ▶ Να φοράτε προστατευτικά γάντια όταν αλλάζετε εργαλείο. Μπορεί να τραυματιστείτε όταν εγγίξετε το εργαλείο.





Επιλογή εργαλείου



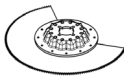

Εργαλείο		GOP 30-28 GOP 40-30	GOP 55-36
STARLOCK		✓	✓
STARLOCK PLUS		✓	✓
STARLOCK MAX		✗	✓

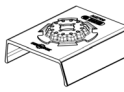
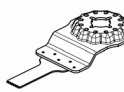
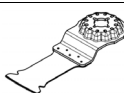
108 | Ελληνικά

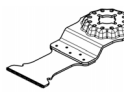
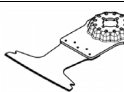
Επιλογή εργαλείου

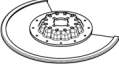
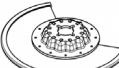
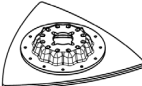
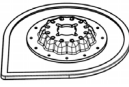
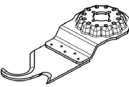
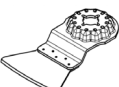
Στον πίνακα που ακολουθεί αναφέρονται παραδείγματα εργαλείων. Περισσότερα εργαλεία θα βρείτε στο εκτενές πρόγραμμα εξαρτημάτων της Bosch.

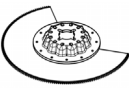
Εργαλείο	Υλικό	Χρήση
 Διμεταλλική τριμητική λάμα	Προϊόντα ξύλου, Συνθετικό υλικό, Μη σιδηρούχα μέταλλα	Κοπές και κοπές βύθισης. Επίσης και για πριόνισμα στο περιθώριο, σε γωνίες και σε δύσκολα προσιτές περιοχές. Παράδειγμα: κόντεμα ήδη τοποθετημένων σανιδιών δαπέδων ή κουφωμάτων θυρών, κοπές βύθισης κατά το ταίριασμα σανιδωμάτων δαπέδων
 Πλάκα λείανσης για φύλλα λείανσης της σειράς Δέλτα 93 mm	Εξαρτάται από το φύλλο λείανσης	Λείανση επιφανειών σε περιθώρια, σε γωνίες ή σε δύσκολα προσιτές περιοχές. Ανάλογα με το φύλλο λείανσης, π.χ. για λείανση ξύλου, χρώματος, βερνικιού, πέτρας Κετσέδες για τον καθαρισμό και για τη διαμόρφωση ξύλου, αφαίρεση σκουριάς από μέταλλο και για τη λείανση βερνικιού, κετσές στίλβωσης για την προστίλβωση
 Λειαντήρας προφίλ	Ξύλο, Σωλήνες/Διατομές, Χρώμα, Βερνίκι, Υλικό πλήρωσης, Μέταλλο	Άνετη και αποτελεσματική λείανση προφίλ μέχρι και μια διάμετρο από 55 mm. Κόκκινα φύλλα λείανσης για τη λείανση ξύλου, σωλήνων/προφίλ, βερνικιού, υλικού πλήρωσης και μετάλλου
 Διμεταλλική λάμα βυθίσματος για ξύλο και μέταλλα	Μαλακό ξύλο, Μαλακά συνθετικά υλικά, Γυψοσανίδες, Προφίλ αλουμινίου και μη σιδηρούχων μετάλλων με λεπτά τοιχώματα, Λεπτές λαμαρίνες, Μη σκληρυμένα καρφιά και βίδες	Μικρές εργασίες κοπής και βυθιζόμενες κοπές. Παράδειγμα: Κοπή ανοιγμάτων για πρίζες, ισόπεδη με την επιφάνεια κοπή χαλκοσωλήνα, βυθιζόμενες κοπές σε πλάκες γυψοσανίδων Λεπτές εργασίες προσαρμογής σε ξύλο. Παράδειγμα: Κοπή ανοιγμάτων για κλειδαριές και μεντεσέδες
 Λάμα κοπής βύθισης HCS για ξύλο	Προϊόντα ξύλου, Μαλακά συνθετικά υλικά	Αποκοπές και βαθιές κοπές βυθίσματος. Επίσης και για πριόνισμα κοντά στο περιθώριο, σε γωνίες και σε δύσκολα προσιτές περιοχές. Παράδειγμα: στενή κοπή βυθίσματος σε συμπαγές ξύλο για την εγκατάσταση ενός πλέγματος ανεμιστήρα εξαερισμού
 Διμεταλλική βυθιζόμενη πριονόλαμα σκληρού ξύλου	Σκληρό ξύλο, Επικαλυμμένες πλάκες	Βυθιζόμενες κοπές σε επικαλυμμένες πλάκες ή σε σκληρό ξύλο. Παράδειγμα: Τοποθέτηση παραθύρων στέγης
 Βυθιζόμενη πριονόλαμα HM μετάλλου	Μέταλλο, Πολύ τραχιά υλικά, Φίμπεργκλας, Γυψοσανίδες, Ινοσανίδες συγκολλημένες με τσιμέντο	Βυθιζόμενες κοπές σε πολύ τραχιά υλικά ή μέταλλο. Παράδειγμα: Κοπή μπροστινών καλυμμάτων κουζίνας, εύκολη κοπή σε σκληρυμένες βίδες, καρφιά και ανοξειδωτο χάλυβα
 Διμεταλλική λάμα βυθίσματος για ξύλο και μέταλλα	Μαλακό ξύλο, Σκληρό ξύλο, Καπλαντισμένες πλάκες, Επικαλυμμένες με συνθετικό υλικό πλάκες, Μη σκληρυμένα καρφιά και βίδες	Βυθιζόμενες κοπές σε επικαλυμμένες πλάκες ή σκληρό ξύλο. Παράδειγμα: Κόντεμα των πλαισίων των πορτών, εγκοπές για ράφι

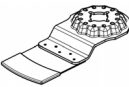
Εργαλείο	Υλικό	Χρήση
 Τμηματική ραβδωτή λάμα HM	Αρμόι τσιμέντου, Μαλακά πλακίδια τοίχου, Ενισχυμένα με ίνες γυαλιού συνθετικά υλικά, Πορώδες σκυρόδεμα	Τομές και κοπές κοντά στο περιθώριο, σε γωνίες ή σε δύσκολα προστέες περιοχές. Παράδειγμα: αφαίρεση αρμών μεταξύ πλακιδίων τοίχου σε επιδιορθωτικές εργασίες, κοπή ανοιγμάτων σε πλακίδια, γυψοσανίδες ή πλαστικά υλικά
 Διαμαντοπριονόλα-μα τομέα RIFF	Αρμόι τσιμέντου, Μαλακά πλακίδια τοίχου, Εποξυρητίνη, Ενισχυμένα με ίνες γυαλιού συνθετικά υλικά	Φρεζάρισμα και κοπή με ακρίβεια πλακιδίων/αρμόστοκου, εποξυρητίνων και συνθετικών υλικών ενισχυμένων με ίνες γυαλιού. Παράδειγμα: Κοπή μικρών ανοιγμάτων σε μαλακά πλακίδια τοίχου και φρεζάρισμα ανοιγμάτων σε ενισχυμένα με ίνες γυαλιού συνθετικά υλικά
 Ραβδωτή πλάκα HM της σειράς Δέλτα	Κονίαμα, Υπολείμματα μπετόν, Ξύλο, Τραχιά υλικά	Ξεχόνδρισμα και λείανση σε σκληρό υπόστρωμα. Παράδειγμα: Απομάκρυνση κονιάματος ή κόλλας πλακιδίων (π.χ. στην αντικατάσταση κατεστραμμένων πλακιδίων), απομάκρυνση υπολειμμάτων κόλλας μοκετών
 Εξάρτημα απομάκρυνσης κονιάματος HM-RIFF	Κονίαμα, Αρμόι, Εποξυρητίνη, Ενισχυμένα με ίνες γυαλιού συνθετικά υλικά, Τραχιά υλικά	Φρεζάρισμα και κοπή αρμόστοκου και πλακιδίων καθώς και ξεχόνδρισμα και λείανση σε σκληρό υπόστρωμα. Παράδειγμα: Απομάκρυνση κόλλας πλακιδίων και αρμοκονιάματος
 Πολλαπλό μαχαίρι HCS	Πισσόχαρτο, Μοκέτες, Τεχνητό γκαζόν, Χαρτόνι, Δάπεδο PVC (πολυβινυλοχλωρίδιο)	Γρήγορη και ακριβής κοπή μαλακού υλικού και εύκαμπτων τραχιών υλικών. Παράδειγμα: Κοπή μοκετών, χαρτονιού, δαπέδου PVC, πισσόχαρτου κλπ.
 Ξύστης, άκαμπος	Μοκέτες, Κονίαμα, Μπετόν, Κόλλα πλακιδίων	Ξύσιμο σε σκληρό υπόστρωμα. Παράδειγμα: Απομάκρυνση κονιάματος, κόλλας πλακιδίων, υπολειμμάτων μπετόν και κόλλας μοκετών
 Ξύστης, ελαστικός	Κόλλα μοκετών, Υπολείμματα μπογιάς, Σιλικόνη	Ευέλικτο ξύσιμο σε μαλακό υπόστρωμα. Παράδειγμα: Απομάκρυνση αρμών σιλικόνης, υπολειμμάτων κόλλας μοκετών και υπολειμμάτων μπογιάς
 Διμεταλλικό, κυματοειδώς τροχισμένο τμηματικό μαχαίρι	Υλικό μόνωσης, Πλάκες μόνωσης, Πλάκες δαπέδου, Μονωτικές πλάκες κτυπογενούς ήχου, Χαρτόνι, Μοκέτες, Λάστιχο, Δέρμα	Κοπή ακριβείας μαλακών υλικών. Παράδειγμα: Κοπή πλακών μόνωσης, ισόπεδη με την επιφάνεια εγκάρσια κοπή προεξοχόντων υλικών μόνωσης
 Δάκτυλος λείανσης HM-Riff	Ξύλο, Χρώμα	Λείανση ξύλου ή μπογιάς σε δυσπρόσιτα σημεία χωρίς γυαλόχαρτο. Παράδειγμα: Λείανση μπογιάς ανάμεσα στις περσίδες των ξύφουλων των παραθύρων, λείανση στις γωνίες ξύλινου δαπέδου
 Βυθιζόμενη πριονόλαμα HM-Riff	Φίμπεργκλας, Κονίαμα, Ξύλο	Βυθιζόμενες κοπές σε πολύ τραχιά υλικά. Παράδειγμα: Φρεζάρισμα λεπτών πλακιδίων μωσαϊκού

110 | Ελληνικά

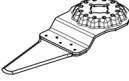
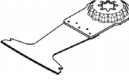
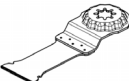
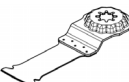
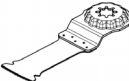
Εργαλείο	Υλικό	Χρήση
 Κόπτης αρμών γενικής χρήσης HCS	Αρμόι διαστολής, Στόκος παραθύρων, Μονωτικά υλικά (πετροβάμβακας)	Κοπή και διαχωρισμός μαλακών υλικών. Παράδειγμα: Κοπή αρμών διαστολής σιλικόνης ή στόκου παραθύρων
 Διμεταλλική λάμα βύθισματος για ξύλο και μέταλλα	Μαλακό ξύλο, Σκληρό ξύλο, Καπλαντισμένες πλάκες, Επικαλυμμένες με συνθετικό υλικό πλάκες, Μη σκληρυμένα καρφιά και βίδες	Γρήγορες και βαθιές βυθιζόμενες κοπές σε ξύλο και μέταλλο. Παράδειγμα: Γρήγορη κοπή ξύλου με καρφιά, βαθιές βυθιζόμενες κοπές σε επικαλυμμένες πλάκες και ακριβές κόντυμα των πλαισίων των πορτών
 Βυθιζόμενη πριονόλαμα ΗΜ μετάλλου	Ανοξείδωτος χάλυβας (Inox), Βίδες και καρφιά, Εποξυρητίνη, Ενισχυμένα με ινες γυαλιού συνθετικά υλικά, Φίμπεργκλας, Γυψοσανίδες, Πορώδες σκυρόδεμα	Γρήγορες και βαθιές βυθιζόμενες κοπές σε πολύ τραχιά υλικά ή μέταλλο. Παράδειγμα: Γρήγορη κοπή μπροστινών καλυμμάτων κουζίνας, εύκολη κοπή σε σκληρυμένες βίδες, καρφιά και ανοξείδωτο χάλυβα
 Διμεταλλική λάμα βύθισματος για ξύλο και μέταλλα	Ξύλο, Τραχιά προϊόντα ξύλου, Συνθετικά υλικά, Σκληρυμένα καρφιά και βίδες, Μη σιδηροί σωλήνες	Γρήγορες και βαθιές βυθιζόμενες κοπές σε ξύλο, τραχιά προϊόντα ξύλου και συνθετικά υλικά. Παράδειγμα: Γρήγορη κοπή μη σιδηρών σωληνών και προφίλ μικρών διαστάσεων, εύκολη κοπή σε μη σκληρυμένα καρφιά, βίδες και χαλύβδινα προφίλ μικρών διαστάσεων
 Λάμα κοπής βύθισης HCS για ξύλο	Μαλακό ξύλο, Βύσματα, Πείροι, Στοιχεία επίπλων	Γρήγορες και βαθιές κοπές διαχωρισμού και βυθιζόμενες κοπές, επίσης για πριόνισμα κοντά στις άκρες σε γωνίες και σε δυσπρόσιτες περιοχές. Παράδειγμα: Βαθύ πριόνισμα με βύθισμα στο υλικό σε μαλακό ξύλο για την τοποθέτηση ενός πλέγματος αερισμού

Τοποθέτηση/Αλλαγή εργαλείου (GOP 30-28)

Αν χρειαστεί, αφαιρέστε το ήδη συναρμολογημένο εργαλείο.

Για να αφαιρέσετε το εργαλείο λύστε με ένα κλειδί εσωτερικού εξαγώνου **7** τη βίδα **6** και αφαιρέστε το εργαλείο.

Τοποθετήστε το εργαλείο που επιθυμείτε (π.χ. λάμα βύθισης **5**) κατά τέτοιο τρόπο στην υποδοχή εργαλείου **4**, ώστε η κύρτωση να δείχνει προς τα κάτω (βλέπε την απεικόνιση στη σελίδα με τα γραφικά, η επιγραφή του εργαλείου να μπορεί να αναγνωστεί από πάνω).

Γυρίστε το εργαλείο στην πιο ευνοϊκή θέση για την εκάστοτε εργασία, και αφήστε το να ασφαλίσει στα έκκεντρα της υποδοχής εργαλείου **4**. Το εργαλείο μπορεί να τοποθετηθεί σε μια σειρά από διαφορετικές θέσεις μετατοπισμένες κατά 30° η μια από την άλλη.

Στερεώστε το εργαλείο με τη βίδα **6**. Σφίξτε τη βίδα με το κλειδί εσωτερικού εξαγώνου **7** μέχρι το δακτυλιοειδές ελατήριο της βίδας να ακουμπήσει επίπεδα επάνω στο εργαλείο.

► **Να βεβαιώνετε πάντοτε ότι το εργαλείο έχει «καθίσει» καλά.** Εργαλεία που δεν έχουν στερεωθεί ασφαλώς ή είναι λάθος στερεωμένα μπορεί κατά τη διάρκεια της εργασίας να λυθούν και να σας θέσουν σε κίνδυνο.

Τοποθέτηση/Αλλαγή εργαλείου (GOP 40-30/GOP 55-36)

Αν χρειαστεί, αφαιρέστε το ήδη συναρμολογημένο εργαλείο.

Ανοιξτε γι' αυτό το μοχλό SDS **12** μέχρι τέρμα. Το εξάρτημα απορρίπτεται.

Τοποθετήστε το εργαλείο που επιθυμείτε (π.χ. λάμα βύθισης **5**) κατά τέτοιο τρόπο στην υποδοχή εργαλείου **4**, ώστε η κύρτωση να δείχνει προς τα κάτω (βλέπε την απεικόνιση στη σελίδα με τα γραφικά, η επιγραφή του εργαλείου να μπορεί να αναγνωστεί από πάνω).

Τοποθετήστε το εξάρτημα σε μια ευνοϊκή για την εκάστοτε εργασία θέση. Δώδεκα θέσεις, μετατοπισμένες κατά 30° είναι δυνατές.

Πιέστε το εξάρτημα στην επιθυμητή θέση πάνω στις σιαγόνες σύσφιξης της υποδοχής του εξαρτήματος, μέχρι να ασφαλίσει αυτόματα.

► **Να βεβαιώνετε πάντοτε ότι το εργαλείο έχει «καθίσει» καλά.** Εργαλεία που δεν έχουν στερεωθεί ασφαλώς ή είναι λάθος στερεωμένα μπορεί κατά τη διάρκεια της εργασίας να λυθούν και να σας θέσουν σε κίνδυνο.

Συναρμολόγηση και ρύθμιση του οδηγού βάθους

Ο οδηγός βάθους **15** μπορεί να χρησιμοποιηθεί κατά την εργασία με πριονόλαμα τομέα και βυθιζόμενη πριονόλαμα.

Αν χρειαστεί, αφαιρέστε το ήδη συναρμολογημένο εργαλείο. Σπρώξτε τον οδηγό βάθους **15** στην επιθυμητή θέση εργασίας μέχρι τέρμα πέρα από τη υποδοχή εξαρτήματος **4** πάνω στο λαίμο σύσφιξης του ηλεκτρικού εργαλείου. Αφήστε τον οδηγό βάθους να ασφαλίσει. Δώδεκα θέσεις, μετατοπισμένες κατά 30° είναι δυνατές.

Ρυθμίστε το επιθυμητό βάθος εργασίας. Κλείστε το μοχλό σύσφιξης **14** του οδηγού βάθους, για να τον σταθεροποιήσετε.

Τοποθέτηση/Αλλαγή του φύλλου λείανσης στην πλάκα λείανσης

Η πλάκα λείανσης **9** διαθέτει μια επιφάνεια αυτοπρόσφυσης χάρη στην οποία μπορούν να στερεωθούν απλά και γρήγορα τα φύλλα λείανσης με αυτοπρόσφυση.

Πριν τοποθετήσετε το φύλλο λείανσης **10** χτυπήστε την επιφάνεια της αυτοπρόσφυσης της πλάκας λείανσης **9** για να εξασφαλίσετε την καλύτερη δυνατή πρόσφυση.

Επιλογή του φύλλου λείανσης

Προσφέρονται διάφορα φύλλα λείανσης, ανάλογα με το εκάστοτε υπό κατεργασία υλικό και την επιθυμητή αφαίρεση υλικού από την επιφάνειά του:

Φύλλο λείανσης	Υλικό	Χρήση	Κόκκωση
best for Wood	– Για όλα τα υλικά από ξύλο (π.χ. σκληρό ξύλο, μαλακό ξύλο, μορισανίδες, ξυλεία δομικών κατασκευών) – Για υλικά από μέταλλο	Για προλείανση π.χ. ακατέργαστων καδρονίων και σανίδων	χοντρή 40 60
		Για επίπεδη λείανση και τη αφαίρεση μικρών ανωμαλιών	μέτρια 80 100 120
	Για την τελική λείανση και το φινιρίσμα ξύλου	λεπτή 180 240 320 400	
	best for Paint	– Χρώμα – Βερνίκι – Υλικό πλήρωσης – Στόκος	Για την αφαίρεση χρωμάτων
Για τη λείανση ασταρωμάτων (π.χ. αφαίρεση ιχνών από πινέλα, σταλαγματιές και «τρεξίματα» χρωμάτων)			μέτρια 80 100 120
Για την τελική λείανση ασταρωμάτων πριν το βάψιμο			λεπτή 180 240 320 400

Αναρρόφηση σκόνης/ροκανιδιών

► Η σκόνη από ορισμένα υλικά, π.χ. από μολυβδόχες μογιές, από μερικά είδη ξύλου, από ορυκτά υλικά και από μέταλλα μπορεί να είναι ανθυγιεινή. Η επαφή με τη σκόνη ή/και η εισπνοή της μπορεί να προκαλέσει αλλεργικές αντιδράσεις ή/και ασθένειες των αναπνευστικών οδών του χρήστη ή τυχόν παρευρισκομένων ατόμων.

Ορισμένα είδη σκόνης, π.χ. σκόνη από ξύλο βελανιδιάς ή οξιάς θεωρούνται σαν καρκινογόνα, ιδιαίτερα σε συνδυασμό με διάφορα συμπληρωματικά υλικά που χρησιμοποιούνται στην κατεργασία ξύλων (ενώσεις χρωμίου, ξυλοπροστατευτικά μέσα). Η κατεργασία αμιανούχων υλικών επιτρέπεται μόνο σε ειδικά εκπαιδευμένα άτομα.

Τοποθετήστε το φύλλο λείανσης **10** «πρόσωπο» σε μια πλευρά της πλάκας λείανσης **9**, θέστε στη συνέχεια ολόκληρο το φύλλο λείανσης επάνω στην πλάκα λείανσης και πατήστε το γερά για να στερεωθεί.

Για να εξασφαλίσετε την άριστη αναρρόφηση σκόνης προσέξτε, οι τρύπες στο φύλλο λείανσης να ταυτιστούν με τις τρύπες στην πλάκα λείανσης.

Για να αφαιρέσετε το φύλλο λείανσης **10** πιάστε το από μια άκρη του και τραβήξτε το από την πλάκα λείανσης **9**.

Μπορείτε να χρησιμοποιήσετε όλα τα φύλλα λείανσης καθώς και τα δέρματα στίλβωσης και καθαρισμού της σειράς Δέλτα 93 mm του προγράμματος εξαρτημάτων της Bosch.

Εξαρτήματα λείανσης όπως δέρμα/κετσές στίλβωσης στερεώνονται στην πλάκα λείανσης κατά τον ίδιο τρόπο.

- Να χρησιμοποιείτε κατά το δυνατό για το εκάστοτε υλικό την κατάλληλη αναρρόφηση.
- Να φροντίζετε για τον καλό αερισμό του χώρου εργασίας.
- Σας συμβουλεύουμε να φοράτε μάσκες αναπνευστικής προστασίας με φίλτρο κατηγορίας P2.

Να τηρείτε τις διατάξεις που ισχύουν στη χώρα σας για τα διόφορα υπό κατεργασία υλικά.

► **Να αποφεύγετε τη δημιουργία συσσωρεύσεων σκόνης στο χώρο που εργάζεστε.** Οι σκόνες αναφλέγονται εύκολα.

112 | Ελληνικά

Σύνδεση της αναρρόφησης σκόνης (βλέπε εικόνα A)

Η αναρρόφηση σκόνης **8** προορίζεται μόνο για εργασίες με την πλάκα λείανσης **9**. Σε συνδυασμό με άλλα εξαρτήματα δεν ωφελεί.

Πριν τη λείανση να συνδέετε πάντοτε μια αναρρόφηση σκόνης. Για να συναρμολογήσετε την αναρρόφηση σκόνης **8** (προαιρετικό εξάρτημα) πρέπει να αφαιρέσετε το εξάρτημα και τον οδηγό βάθους **15**.

Σπρώξτε την αναρρόφηση της σκόνης **8** μέχρι τέρμα πέρα από την υποδοχή του εξαρτήματος **4** πάνω στο λαίμο σύσφιξης του ηλεκτρικού εργαλείου. Γυρίστε την στην επιθυμητή θέση. Κλείστε το μοχλό σύσφιξης **16**, για να σταθεροποιηθεί η αναρρόφηση της σκόνης.

Τοποθετήστε τη μούφα που αντιστοιχεί στο εργαλείο **18** του εύκαμπτου σωλήνα αναρρόφησης **19** στο στόμιο αναρρόφησης **17**. Συνδέστε τον εύκαμπο σωλήνα αναρρόφησης **19** με έναν απορροφητήρα σκόνης (εξάρτημα). Μια επισκόπηση για τη σύνδεση σε διαφορετικούς απορροφητήρες σκόνης θα βρείτε στην αναδιπλωμένη σελίδα.

Ο απορροφητήρας σκόνης πρέπει να είναι κατάλληλος για το εκάστοτε υπό κατεργασία υλικό.

Για την αναρρόφηση ιδιαίτερα ανθυγιεινής, καρκινογόνου ή ξηρής σκόνης πρέπει να χρησιμοποιείτε ειδικούς απορροφητήρες σκόνης.

Λειτουργία

- ▶ **Δώστε προσοχή στην τάση δικτύου! Η τάση της ηλεκτρικής πηγής πρέπει να ταυτίζεται με την τάση που είναι αναγραμμένη στην πινακίδα κατασκευαστή του ηλεκτρικού εργαλείου. Ηλεκτρικά εργαλεία με χαρακτηριστική τάση 230 V λειτουργούν και με τάση 220 V.**

Εκκίνηση**Θέση σε λειτουργία κι εκτός λειτουργίας**

Για να **θέσετε σε λειτουργία** το ηλεκτρικό εργαλείο ωθήστε το διακόπτη ON/OFF **1** προς τα εμπρός, ώστε στο διακόπτη να εμφανιστεί «I».

Για να **θέσετε εκτός λειτουργίας** το ηλεκτρικό εργαλείο ωθήστε το διακόπτη ON/OFF **1** προς τα πίσω, ώστε στο διακόπτη να εμφανιστεί «0».

Να θέτετε το ηλεκτρικό εργαλείο σε λειτουργία μόνο όταν πρόκειται να το χρησιμοποιήσετε. Έτσι εξοικονομείτε ενέργεια.

GOP 40-30: Το φως εργασίας βελτιώνει τις συνθήκες ορατότητας στην άμεση περιοχή εργασίας. Ενεργοποιείται και απενεργοποιείται αυτόματα με το ηλεκτρικό εργαλείο.

- ▶ **Να μην κοιτάζετε κατευθείαν στο φως εργασίας γιατί μπορεί να σας τυφλώσει.**

Προεπιλογή αριθμού ταλαντώσεων

Με τον τροχιακό προεπιλογής αριθμού ταλαντώσεων **2** μπορείτε να προεπιλέξετε τον απαιτούμενο αριθμό ταλαντώσεων ακόμη και κατά τη διάρκεια της λειτουργίας του ηλεκτρικού εργαλείου.

Ο απαιτούμενος αριθμός ταλαντώσεων εξαρτάται από το υπό κατεργασία υλικό και τις συνθήκες εργασίας και μπορείτε να το εξακριβώσετε με πρακτική δοκιμή.

Υποδείξεις εργασίας

- ▶ **Βγάξτε το φως από την πρίζα πριν από οποιαδήποτε εργασία στο ηλεκτρικό εργαλείο.**
- ▶ **Πριν αποθέσετε το ηλεκτρικό εργαλείο περιμένετε πρώτα να σταματήσει εντελώς να κινείται.**

Υπόδειξη: Όταν εργάζεστε να μην καλύπτετε τις σχισμές αερισμού **3** του ηλεκτρικού εργαλείου γιατί έτσι μειώνεται η διάρκεια ζωής του ηλεκτρικού εργαλείου.

Αρχή εργασίας

Με τον παλινδρομικό μηχανισμό κίνησης ταλαντώνεται πέρα-δώθε το εξάρτημα μέχρι και 20 000 φορές ανά λεπτό. Αυτό καθιστά δυνατή την ακριβή εργασία σε στενά σημεία.



Να εργάζεστε με ελάχιστη και ομοιόμορφη πίεση. Διαφορετικά μειώνεται η απόδοση και ταυτόχρονα μπορεί να μπλοκάρει το εργαλείο.



Κινείτε το ηλεκτρικό εργαλείο προς τα δω και προς τα κει για να μη ζεσταίνεται και για να μην μπλοκάρει το τοποθετημένο εργαλείο.

Πριόνισμα

- ▶ **Να χρησιμοποιείτε μόνο άθικτες, άριστες πριονόλαμες.** Στρεβλές ή μη κοφτερές πριονόλαμες μπορεί να σπάσουν, να επιδράσουν αρνητικά την κοπή ή να προκαλέσουν κλότσημα.
- ▶ **Όταν κατεργάζεστε ελαφρά δομικά υλικά πρέπει να τηρείτε τις νομικές διατάξεις και τις συστάσεις των κατασκευαστών των υλικών.**
- ▶ **Στον τρόπο λειτουργίας Πριόνισμα με βύθιση επιτρέπεται μόνο η κατεργασία μαλακών υλικών, π.χ. ξύλου, γυψοσανίδων κ. α.!**

Πριν αρχίσετε την εργασία σας σε ξύλο, μοριοσανίδες, δομικά υλικά κτλ. με λάμες HCS να ελέγχετε πρώτα μήπως τα υλικά αυτά περιέχουν ξένα αντικείμενα, π.χ. καρφιά, βίδες κ. α. Να απομακρύνετε τυχόν ξένα αντικείμενα και, αν χρειαστεί, χρησιμοποιήστε διμεταλλικές λάμες.

Κοπή

Υπόδειξη: Όταν κόβετε πλακίδια τοίχου πρέπει να λαμβάνετε υπόψη σας ότι τα εργαλεία, μετά από χρήση μεγάλης διάρκειας, φθείρονται ισχυρά.

Λείανση

Η αφαίρεση υλικού και η εμφάνιση της λειασμένης επιφάνειας εξαρτώνται κυρίως από την επιλογή του φύλλου λείανσης, την προεπιλεγείσα βαθμίδα αριθμού ταλαντώσεων και την ασκούμενη πίεση.

Μόνο άμμοα φύλλα λείανσης έχουν καλή λειαντική απόδοση και προστατεύουν το ηλεκτρικό εργαλείο.

Η διάρκεια ζωής των φύλλων λείανσης αυξάνεται όταν εργάζεσθε ασκώντας ομοιόμορφη πίεση.

Η υπερβολική αύξηση της πίεσης δεν οδηγεί σε αύξηση της αφαίρεσης υλικού αλλά σε ισχυρότερη φθορά του ηλεκτρικού εργαλείου και του φύλλου λείανσης.

Για την άκρως ακριβή (σημειακή) λείανση γωνιών, ακμών και δυσπρόσιτων τομέων μπορείτε να εργαστείτε μόνο με μια γωνία ή ακμή της πλάκας λείανσης.

Κατά τη σημειακή λείανση το φύλλο λείανσης μπορεί να θερμανθεί υπερβολικά. Να μειώνετε τον αριθμό ταλαντώσεων και την ασκούμενη πίεση και αφήνετε τακτικά το φύλλο λείανσης να κρυνώνει.

Μη χρησιμοποιήσετε ένα φύλλο λείανσης με το οποίο είχατε καταργήσει μέταλλα για την κατεργασία άλλων υλικών.

Χρησιμοποιείτε μόνο τα γνήσια εξαρτήματα λείανσης από την Bosch.

Πριν τη λείανση να συνδέετε πάντοτε μια αναρόφηση ακόνης.

Ξύσιμο

Για το ξύσιμο επιλέξτε μια βαθμίδα υψηλού αριθμού ταλαντώσεων.

Να εργάζεστε επάνω σε μια μαλακή βάση (π.χ. σε ξύλο) υπό αμβλεία γωνία και με ελάχιστη πίεση.

Συντήρηση και Service

Συντήρηση και καθαρισμός

- ▶ Βγάψτε το φις από την πρίζα πριν από οποιαδήποτε εργασία στο ηλεκτρικό εργαλείο.
- ▶ Διατηρείτε το ηλεκτρικό εργαλείο και τις σχισμές αερισμού καθαρές για να μπορείτε να εργάζεσθε καλά και ασφαλώς.

Να καθαρίζετε τα αυλακωτά εργαλεία (ειδικά εξαρτήματα) τακτικά με μια συρματόβουρτσα.

Μια τυχόν αναγκαία αντικατάσταση του ηλεκτρικού καλωδίου πρέπει να διεξαχθεί από την Bosch ή από ένα εξουσιοδοτημένο κατάστημα Service της Bosch, για να αποφευχθεί έτσι κάθε δικινδύνευση της ασφάλειας.

Service και παροχή συμβουλών χρήσης

Το Service απαντά στις ερωτήσεις σας σχετικά με την επισκευή και τη συντήρηση του προϊόντος σας καθώς και τα κατάλληλα ανταλλακτικά:

www.bosch-pt.com

Η ομάδα παροχής συμβουλών της Bosch απαντά ευχαριστως στις ερωτήσεις σας σχετικά με τα προϊόντα μας και τα ανταλλακτικά τους.

Δώστε σε όλες τις ερωτήσεις και παραγγελίες ανταλλακτικών οπωσδήποτε το 10ψήφιο κωδικό αριθμό σύμφωνα με την πινακίδα τύπου του προϊόντος.

Ελλάδα

Robert Bosch A.E.
Ερχειάς 37
19400 Κορωπί – Αθήνα
Τηλ.: 210 5701258
Φαξ: 210 5701283
www.bosch.com
www.bosch-pt.gr

ABZ Service A.E.
Τηλ.: 210 5701380
Φαξ: 210 5701607

Απόσυρση

Τα ηλεκτρικά εργαλεία, τα εξαρτήματα και οι συσκευασίες πρέπει να ανακυκλώνονται με τρόπο φιλικό προς το περιβάλλον.

Μην ρίχνετε τα ηλεκτρικά εργαλεία στα απορρίμματα του σπιτιού σας!

Μόνο για χώρες της ΕΕ:



Σύμφωνα με την Κοινοτική Οδηγία 2012/19/ΕΕ σχετικά με τις παλαιές ηλεκτρικές και ηλεκτρονικές συσκευές και τη μεταφορά της οδηγίας αυτής σε εθνικό δίκαιο δεν είναι πλέον υποχρεωτικό τα άχρηστα ηλεκτρικά εργαλεία να συλλέγονται ξεχωριστά για να ανακυκλωθούν με τρόπο φιλικό προς το περιβάλλον.

Τηρούμε το δικαίωμα αλλαγών.

Türkçe

Güvenlik Talimatı

Elektrikli El Aletleri İçin Genel Uyarı Talimatı

⚠ UYARI Bütün uyarıları ve talimat hükümlerini okuyun. Açıklanan uyarılara ve talimat hükümlerine uyulmadığı takdirde elektrik çarpmalarına, yangınlara ve/veya ağır yaralanmalara neden olunabilir.

Bütün uyarıları ve talimat hükümlerini ileride kullanmak üzere saklayın.

Uyarı ve talimat hükümlerinde kullanılan "Elektrikli El Aleti" kavramı, akım şebekesine bağlı (şebeke bağlantı kablosu ile aletlerle akı ile çalışan aletleri (akım şebekesine bağlantısı olmayan aletler) kapsamaktadır.

Çalışma yeri güvenliği

- ▶ **Çalıştığınız yeri temiz tutun ve iyi aydınlatın.** Çalıştığınız yer düzensiz ise ve iyi aydınlatılmamışsa kazalar ortaya çıkabilir.
- ▶ **Yakınında patlayıcı maddeler, yanıcı sıvı, gaz veya tozların bulunduğu yerlerde elektrikli el aleti ile çalışmayın.** Elektrikli el aletleri, toz veya buharların tutuşmasına neden olabilecek kıvılcımlar çıkarırlar.
- ▶ **Elektrikli el aleti ile çalışırken çocukları ve başkalarını uzakta tutun.** Dikkatiniz dağılacak olursa aletin kontrolünü kaybedebilirsiniz.

Elektrik Güvenliği

- ▶ **Elektrikli el aletinin bağlantı fişi prize uymalıdır. Fişi hiçbir zaman değiştirmeyin. Koruyucu topraklanmış elektrikli el aletleri ile birlikte adaptör fiş kullanmayın.** Değiştirilmemiş fiş ve uygun priz elektrik çarpması tehlikesini azaltır.
- ▶ **Borular, kalorifer petekleri, ısıtıcılar ve buzdolapları gibi topraklanmış yüzeylerle bedensel temasa gelmekten kaçının.** Bedeniniz topraklandığı anda büyük bir elektrik çarpması tehlikesi ortaya çıkar.

114 | Türkçe

- ▶ **Aleti yağmur altında veya nemli ortamlarda bırakmayın.** Suyun elektrikli el aleti içine sızması elektrik çarpmaya tehlikesini artırır.
- ▶ **Elektrikli el aletini kablosundan tutarak taşımayın, kabloyu kullanarak asmayın veya kablodan çekerek fişi çıkarmayın. Kabloyu ısıdan, yağdan, keskin kenarlı cisimlerden veya aletin hareketli parçalarından uzak tutun.** Hasarlı veya dolaşmış kablo elektrik çarpmaya tehlikesini artırır.
- ▶ **Bir elektrikli el aleti ile açık havada çalışırken, mutlaka açık havada kullanılmaya uygun uzatma kablosunu kullanın.** Açık havada kullanılmaya uygun uzatma kablosunun kullanılması elektrik çarpmaya tehlikesini azaltır.
- ▶ **Elektrikli el aletinin nemli ortamlarda çalıştırılması şartsa, mutlaka arıza akımı koruma şalteri kullanın.** Arıza akımı koruma şalterinin kullanımı elektrik çarpmaya tehlikesini azaltır.

Kişilerin Güvenliği

- ▶ **Dikkatli olun, ne yaptığınıza dikkat edin, elektrikli el aleti ile işinizi makul bir tempo ve yöntemle yürütün.** Yorgunsanız, aldığınız hapların, ilaçların veya alkolün etkisinde iseniz elektrikli el aletini kullanmayın. Aleti kullanırken bir anki dikkatsizlik önemli yaralanmalara neden olabilir.
- ▶ **Daima kişisel koruyucu donanım ve bir koruyucu gözlük kullanın.** Elektrikli el aletinin türü ve kullanımına uygun olarak; toz maskesi, kaymayan iş ayakkabıları, koruyucu kask veya koruyucu kulaklık gibi koruyucu donanımı kullanımı yaralanma tehlikesini azaltır.
- ▶ **Aleti yanlışlıkla çalıştırmaktan kaçının. Akım ikmal şebekesine ve/veya aküye bağlamadan, elinize alıp taşımadan önce elektrikli el aletinin kapalı olduğundan emin olun.** Elektrikli el aletini parmağınız şalter üzerinde dururken taşırsanız ve alet açıklık fişi prize sokarsanız kazalara neden olabilirsiniz.
- ▶ **Elektrikli el aletini çalıştırmadan önce ayar aletlerini veya anahtarları aletten çıkarın.** Aletin dönen parçaları içinde bulunabilecek bir yardımcı alet yaralanmalara neden olabilir.
- ▶ **Çalışırken bedeniniz anormal durumda olmasın. Çalışırken duruşunuz güvenli olsun ve dengenizi her zaman koruyun.** Bu sayede aleti beklenmedik durumlarda daha iyi kontrol edebilirsiniz.
- ▶ **Uygun iş elbiseleri giyin. Geniş giysiler giymeyin ve takı takmayın. Saçlarınızı, giysilerinizi ve eldivenlerinizi aletin hareketli parçalarından uzak tutun.** Bol giysiler, uzun saçlar veya takılar aletin hareketli parçaları tarafından tutulabilir.
- ▶ **Toz emme donanımı veya toz tutma tertibatı kullanırken, bunların bağlı olduğundan ve doğru kullanıldığınından emin olun.** Toz emme donanımının kullanımı tozdan kaynaklanabilecek tehlikeleri azaltır.

Elektrikli el aletlerinin özenle kullanımı ve bakımı

- ▶ **Aleti aşırı ölçüde zorlamayın. Yaptığınız işe uygun elektrikli el aletleri kullanın.** Uygun performanslı elektrikli el aleti ile, belirlenen çalışma alanında daha iyi ve güvenli çalışırsınız.

- ▶ **Şalteri bozuk olan elektrikli el aletini kullanmayın.** Açılıp kapanamayan bir elektrikli el aleti tehlikelidir ve onarılmalıdır.
- ▶ **Alette bir ayarlama işlemine başlamadan ve/veya aküyü çıkarmadan önce, herhangi bir aksesuarı değiştirirken veya aleti elinizden bırakırken fişi prizden çekin.** Bu önlem, elektrikli el aletinin yanlışlıkla çalışmasını önler.
- ▶ **Kullanım dışı duran elektrikli el aletlerini çocukların ulaşamayacağı bir yerde saklayın. Aleti kullanmayı bilmeyen veya bu kullanım kılavuzunu okumayan kişilerin aletle çalışmasına izin vermeyin.** Deneyimsiz kişiler tarafından kullanıldığında elektrikli el aletleri tehlikelidir.
- ▶ **Elektrikli el aletinizin bakımını özenle yapın. Elektrikli el aletinizin kusursuz olarak işlev görmesini engelleyebilecek bir durumun olup olmadığını, hareketli parçaların kusursuz olarak işlev görüp görmediklerini ve sıkışık sıkışmadıklarını, parçaların hasarlı olup olmadığını kontrol edin. Aleti kullanmaya başlamadan önce hasarlı parçaları onartın.** Birçok iş kazası elektrikli el aletlerinin kötü bakımından kaynaklanır.
- ▶ **Kesici uçları daima keskin ve temiz tutun.** Özenle bakımı yapılmış keskin kenarlı kesme uçlarının malzeme içinde sıkışma tehlikesi daha azdır ve daha rahat kullanım olanağı sağlarlar.
- ▶ **Elektrikli el aletini, aksesuarı, uçları ve benzerlerini, bu özel tip alet için öngörülen talimata göre kullanın. Bu sırada çalışma koşullarını ve yaptığınız işi dikkate alın.** Elektrikli el aletlerinin kendileri için öngörülen alanın dışında kullanılması tehlikeli durumlara neden olabilir.

Servis

- ▶ **Elektrikli el aletinizi sadece yetkili personele ve orijinal yedek parça kullanma koşulu ile onartın.** Bu sayede aletin güvenliğini sürekli hale getirirsiniz.

Çok amaçlı kesici için güvenlik talimatı

- ▶ **Alet ucunun görünmeyen elektrik kablolarına veya aletin kendi şebeke bağlantı kablosuna rastlama olasılığı bulunan işleri yaparken elektrikli el aletini izolasyonlu tutamağından tutun.** Elektrik akımı ileten kablolarla temas aletin metal parçalarını da elektrik akımına maruz bırakır ve elektrik çarpmaları olabilir.
- ▶ **Bu elektrikli el aletini sadece kuru zımpara/taşlama işleri için kullanın.** Elektrikli el aletinin içine sızabilecek su, elektrik çarpmaya tehlikesini önemli ölçüde artırır.
- ▶ **Dikkat! Yangın tehlikesi! Zımparalanan malzemenin ve zımpara makinesinin aşırı ölçüde ısınmamasına dikkat edin. İşe ara vermeden önce her defasında toz haznesini boşaltın.** Toz torbası, mikro filtre, kağıt toz torbasındaki (veya filtre torbası ve elektrik süpürgesinin filtresindeki) zımpara tozu, elverişsiz koşullarda, örneğin metaller taşlanırken çıkan kıvılcıklar nedeniyle kendiliğinden tutuşabilir. Zımpara tozu lak, poliüretan veya diğer kimyasal maddelerle karışırsa ve zımparalanan malzeme uzun süre çalışmadan dolayı ısırırsa tehlike daha da artar.
- ▶ **Ellerinizi kesme yapılan yerden uzak tutun. İş parçasını alttan kavramayın.** Testere bıçağı ile temas yaralanmalara neden olabilir.

- ▶ **Görünmeyen ikmal hatlarını tespit etmek üzere uygun tarama cihazları kullanın veya mahalli ikmal şirketlerinden yardım alın.** Elektrik kablolarıyla temas yanıklara ve elektrik çarpmasına neden olabilir. Bir gaz borusuna hasar vermek patlamalar ortaya çıkarabilir. Bir su borusuna girmek maddi hasara veya elektrik çarpmasına neden olabilir.
- ▶ **Çalışırken elektrikli el aletini iki elinizle sıkıca tutun ve duruş pozisyonunuzun güvenli olmasına dikkat edin.** Elektrikli el aleti iki elle daha güvenli kullanılır.
- ▶ **İş parçasını emniyete alın.** Bir germe tertibatı veya menegene ile sabitlenen iş parçası elle tutmaya oranla daha güvenli tutulur.
- ▶ **Uçları değiştirirken mutlaka koruyucu eldiven kullanın.** Uçlar uzun süre kullanıldıklarında ısınırlar.
- ▶ **Nemli malzemeyi (örneğin duvar kağıtları) raspalamayın ve nemli yüzeylerde çalışmayın.** Elektrikli el aletinin içine su sızması elektrik çarpma tehlikesini artırır.
- ▶ **Çalışacağınız yüzeyi çözücü madde içeren sıvılarla işlemeyin.** Raspalama esnasında oluşan ısı nedeniyle zehirli buharlar ortaya çıkabilir.
- ▶ **Raspa ile çalışırken çok dikkatli olun.** Uç çok keskindir, yaralanma tehlikesi vardır.

Ürün ve işlev tanımı



Bütün uyarıları ve talimat hükümlerini okuyun. Açıklanan uyarılara ve talimat hükümlerine uyulmadığı takdirde elektrik çarpmalarına, yangınlara ve/veya ağır yaralanmalara neden olunabilir.

Lütfen aletin resminin görüldüğü sayfayı açın ve bu kullanım kılavuzunu okuduğunuz sürece bu sayfayı açık tutun.

Usulüne uygun kullanım

GOP 30-28/GOP 40-30/GOP 55-36

Bu elektrikli el aleti; ahşap malzemenin, plastiğin, alçının, demir dışı metallerin ve tespit elemanlarının (örneğin sertleştirilmiş çiviler, kancalar vb) kesilmesi ve parçalara ayrılması için tasarlanmıştır. Bu alet aynı zamanda yumuşak duvar fayanslarının işlenmesine ve küçük yüzeylerdeki kuru taşlama/zımparalama ve raspalama işlerine de uygundur. Bu alet özellikle kenara yakın, hizalama işlerine uygundur. Bu elektrikli el aleti sadece Bosch aksesuar ile çalıştırılabilir.

GOP 40-30

Bu aletin ışığı çalışma alanını doğrudan aydınlatmak için tasarlanmış olup, konutlardaki mekan aydınlatmasına uygun değildir.

Şekli gösterilen elemanlar

Şekli gösterilen elemanların numaraları grafik sayfasındaki elektrikli el aleti resmindeki numaralarla aynıdır.

- 1 Açma/kapama şalteri
- 2 Titreşim sayısı ön seçim ayar şalteri
- 3 Havalandırma aralıkları
- 4 Uç kovani
- 5 Malzeme içine dalıcı testere bıçağı*
- 6 Germe vidası (GOP 30-28)
- 7 İç altıgen anahtar (GOP 30-28)
- 8 Toz emme tertibatı*
- 9 Zımpara levhası*
- 10 Zımpara kağıdı*
- 11 Tutamak (izolasyonlu tutamak yüzeyi)
- 12 SDS uç gevşetme kolu (GOP 40-30/GOP 55-36)
- 13 Çalışma ışığı (GOP 40-30)
- 14 Derinlik mesnedi sıkma kolu*
- 15 Derinlik mesnedi*
- 16 Toz emme için sıkma kolu*
- 17 Emme rakoru*
- 18 Alet kolu*
- 19 Emme hortumu*

*Şekli gösterilen veya tanımlanan aksesuar standart teslimat kapsamında değildir. Aksesuarın tümünü aksesuar programımızda bulabilirsiniz.

Teknik veriler

Çok amaçlı kesici		GOP 30-28	GOP 40-30	GOP 55-36
Ürün kodu		3 601 237 0..	3 601 B31 0..	3 601 B31 1..
Titreşim sayısı ön seçimi		●	●	●
Giriş gücü	W	300	400	550
Boştaki devir sayısı n ₀	dev/dak	8000–20000	8000–20000	8000–20000
Osilasyon açısı sol/sağ	°	1,4	1,5	1,8
Ağırlığı EPTA-Procedure 01:2014'e göre	kg	1,5	1,5	1,6
Koruma sınıfı		□/II	□/II	□/II

Veriler 230 V'luk bir anma gerilimi [U] için geçerlidir. Farklı gerilimlerde ve farklı ülkelere özgü tiplerde bu veriler değişebilir.

116 | Türkçe

Gürültü/Titreşim bilgisi

		GOP 30-28	GOP 40-30	GOP 55-36
Gürültü emisyon değerleri EN 60745-2-4 uyarınca belirlenmektedir.				
Aletin A-Değerlendirmeli gürültü seviyesi tipik olarak				
Ses basıncı seviyesi	dB(A)	81	80	81
Gürültü emisyonu	dB(A)	92	91	92
Tolerans K	dB	3	3	3
Koruyucu kulaklık kullanın!				
Toplam titreşim değerleri a_h (üç yönün vektör toplamı) ve tolerans K, EN 60745-2-4 uyarınca:				
Taşlama/zımparalama:				
a_h	m/s^2	2	3	3,5
K	m/s^2	1,5	1,5	1,5
Dalma testere bıçağı ile kesme:				
a_h	m/s^2	10	11	10,5
K	m/s^2	1,5	1,5	1,5
Segman testere bıçağı ile kesme:				
a_h	m/s^2	6,5	6,5	6,5
K	m/s^2	1,5	1,5	1,5
Raspalama:				
a_h	m/s^2	4,5	6,0	6,5
K	m/s^2	1,5	1,5	1,5

Bu talimatta belirtilen titreşim seviyesi EN 60745'e göre normlandırılmış bir ölçme yöntemi ile tespit edilmiştir ve havalı aletlerin karşılaştırılmasında kullanılabilir. Bu değer geçici olarak titreşim seviyesinin tahmin edilmesine uygundur.

Belirtilen titreşim seviyesi elektrikli el aletinin temel kullanım alanlarını temsil eder. Ancak elektrikli el aleti başka kullanım alanlarında, farklı aksesuarla, farklı uçlarla kullanılırken veya yetersiz bakımla kullanılırken, titreşim seviyesi belirtilen değerden farklı olabilir. Bu da toplam çalışma süresi içindeki titreşim yükünü önemli ölçüde artırabilir.

Titreşim yükünü tam olarak tahmin edebilmek için aletin kapalı olduğu veya çalıştığı halde kullanılmadığı süreler de dikkate alınmalıdır. Bu, toplam çalışma süresi içindeki titreşim yükünü önemli ölçüde azaltabilir.



Titreşimin kullanıcıya bindirdiği yük için önceden ek güvenlik önlemleri alın. Örneğin: Elektrikli el aletinin ve uçların bakımı, ellerin sıcak tutulması, iş aşamalarının organize edilmesi.

Montaj

Uç değiştirme







- ▶ Elektrikli el aletinin kendinde bir çalışma yapmadan önce her defasında fişi prizden çekin.
- ▶ Uç değiştirirken koruyucu eldiven kullanın. Uçlara dokunmak yaranlanma tehlikesi oluşturur.

Ucun seçilmesi

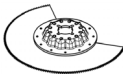

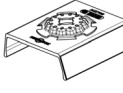
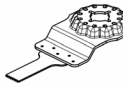
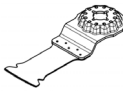
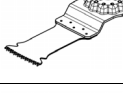
Uç		GOP 30-28	GOP 55-36
		GOP 40-30	
STARLOCK		✓	✓
STARLOCK PLUS		✓	✓
STARLOCK MAX		✗	✓

Uçun seçilmesi

Aşağıdaki tablo uçlara ait örnekleri göstermektedir. Diğer uçları geniş kapsamlı Bosch Aksesuar Programında bulabilirsiniz.

Uç	Malzeme	Kullanım
	Ahşap malzeme, Plastik, Demir dışı metaller	Kısaltma ve malzeme içine dalarak kesme işleri; kenara yakın kesme, köşelerde kesme ve ulaşılması zor olan yerlerde kesme işlerine de uygundur; Örnek: Döşenmiş bulunan süpürgeliklerin veya kapı kasalarının kısaltılması, zemin panellerinde uyarılma işleri için malzeme içine dalarak kesme
	Delta 93 mm'lik zımpara kağıtları için zımpara levhası	Kenar, köşe ve ulaşılması zor olan yerlerde yüzey zımparası; zımpara kağıdına göre; örneğin ahşap zımparası, boya, lak, taş Temizleme, ahşap malzemenin yapılandırılması, metallerdeki pasların kazınması ve boyaların zımparalanması için yünler, ön polisaj için polisaj keçesi
	Profil zımparalayıcı	ahşap, Borular/Profiller, Renk, Boya, cila, Dolgu, Metal
	ahşap, Yumuşak ahşap, Yumuşak plastikler, Alçı karton, İnce duvarlı (cidarlı) alüminyum ve demir dışı metal profiller, İnce saclar, Sertleştirilmemiş çiviler ve vidalar	55 mm çapa kadar olan profillerin rahat ve etkin biçimde zımparalanması; Ahşabın, boruların/profillerin, boya ve cilaların, dolgu maddelerinin ve metalin zımparalanması için kırmızı zımpara kağıtları
	Çift metal malzeme içine dalıcı testere bıçağı, ahşap ve metal	Küçük kesme ve malzeme içine dalarak kesme işleri; Örnek: Prizler için yuvalar açma, bakır boruları hizalı yüzeyler halinde kesme, alçı karton levhalarda malzeme içine dalarak kesme Ahşapta sık uyarılma işleri; Örnek: Kilitler ve armatürler için yuvalar açma
	Ahşap için HCS-Malzeme içine dalıcı testere bıçağı	Kesme ve malzeme içine dalarak kesme; kenara yakın yerlerde, köşelerde ve ulaşılması zor olan yerlerde de kesmeye uygun; Örnek: havalandırma ızgarası için masif ahşapta malzeme içine dalarak ince kesme
	Sert ahşap bimetalden dalarak kesme bıçağı	Sert ahşap, Katmanlı levhalar
	Metal için sert metal malzeme içine dalarak kesme bıçağı	Çok aşındırıcı malzemede veya metalde malzeme içine dalarak kesme işleri; Örnek: Mutfak dolabı kaplamalarının kesilmesi, sertleştirilmiş vidalar, çiviler ve paslanmaz çelikte basitçe kesme
	Çift metal malzeme içine dalıcı testere bıçağı, ahşap ve metal	Yumuşak ahşap, Sert ahşap, Ahşap kaplama levhalar, Plastik kaplama levhalar, Sertleştirilmemiş çiviler ve vidalar
	HM-Oluklu-Segman testere bıçağı	Çimento derzleri, Yumuşak duvar fayansları, Cam elyafı takviyeli plastikler, Gözenekli beton
		Kenarlara yakın yerlerde, köşelerde veya ulaşılması zor olan yerlerde kesme ve kısaltma; Örnek: düzeltme işlerinde duvar fayansları arasındaki derzlerin çıkarılması, fayanslarda oyma işleri, alçıpanların veya plastiklerin kesilmesi

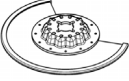
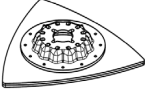
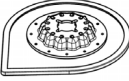
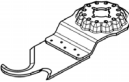
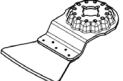
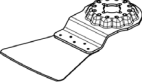
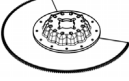
118 | Türkçe

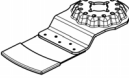
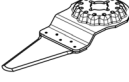
Uç	Malzeme	Kullanım
 Diamant-Riff teste-re bıçağı	Çimento derzleri, Yumuşak duvar fayansları, Epoksi reçine, Cam elyafı takviyeli plastikler	Fayansların, derz malzemesinin, epoksi reçinelerin ve cam elyafı takviyeli plastiklerin hassas biçimde frezelenmesi ve kesilmesi; Örnek: Yumuşak duvar fayanslarında küçük içten kesmeler ve cam elyafı takviyeli plastiklerde içten frezeleme işleri
 HM-Oluklu delta levha	Harç, Beton kalıntıları, ahşap, Aşındırıcı malzemeler	Ser yüzeylerde raspalama ve zımparalama/taşlama; Örnek: Harçların veya fayans yapıştırıcılarının çıkarılması (örneğin hasarlı fayansların değiştirilmesinde), halı yapıştırıcı kalıntıların temizlenmesi
 HM-Riff harç - çıkarıcı	Harç, Derzler, Epoksi reçine, Cam elyafı takviyeli plastikler, Aşındırıcı malzemeler	Derz ve fayans malzemesinin frezelenmesi ve sert yüzeylerde raspalama ve zımparalama/taşlama; Örnek: Fayans yapıştırıcılarının ve derz harçlarının temizlenmesi
 HCS çok amaçlı - bıçak	Çatı mukavvası, Halılar, Suni çimler, Karton, PVC zemin	Yumuşak malzemenin ve esnek aşındırıcı maddelerin hızlı ve hassas biçimde kesilmesi; Örnek: Halıların, kartonların, PVC zeminlerin, çatı kartonlarının ve benzerlerinin kesilmesi
 Raspa, sabit	Halılar, Harç, Betonda, Fayans yapıştırıcı	Sert yüzeylerde raspalama; Örnek: Harç kalıntıların, fayans yapıştırıcılarının, beton ve halı yapıştırıcı kalıntıların temizlenmesi
 Raspa, esnek	Halı yapıştırıcı, Boya kalıntıları, Silikon	Yumuşak yüzeylerde esnek raspalama; Örnek: Silikon derzlerin, halı yapıştırıcı ve boya kalıntıların temizlenmesi
 Çift metal segmanlı taşlama bıçağı	İzolasyon malzemesi, Yalıtım levhaları, Zemin levhaları, Yürüme sesi yalıtım levhaları, Karton, Halılar, Kauçuk, Deri	Yumuşak malzemelerin hassas biçimde kesilmesi; Örnek: Yalıtım levhalarının ölçülü biçimde kesilmesi, fazlalık oluşturan izolasyon malzemesinin aynı düzlemde kesilmesi
 HM-Riff zımpara halkaları	ahşap, Renk	Erişilmesi zor olan yerlerde zımpara kağıdı olmadan ahşap ve boyanın zımparalanması; Örnek: Pencere pervaz lamelleri arasındaki boyanın zımparalanması, köşelerdeki ahşap zeminlerin zımparalanması
 HM-Riff malzeme içine dalarak kesme bıçağı	Fiberglas, Harç, ahşap	Çok aşındırıcı malzeme içinde malzeme içine dalarak kesme; Örnek: İnce mozaik fayansların frezelenmesi
 HCS üniversal derz kesici	Genleşme derzleri, Pencere macunu, Yalıtım maddeleri (taş yünü)	Yumuşak malzemenin kesilmesi ve kısaltılması; Örnek: Silikon genleşme derzlerinin veya pencere macununun kesilmesi

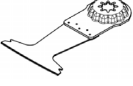
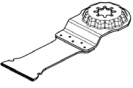
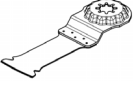
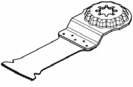
Uç	Malzeme	Kullanım
 Çift metal malzeme içine dalıcı testere bıçağı, ahşap ve metal	Yumuşak ahşap, Sert ahşap, Ahşap kaplama levhalar, Plastik kaplama levhalar, Sertleştirilmemiş çiviler ve vidalar	Ahşap ve metalde hızlı ve derin malzeme içine dalarak kesme; Örnek: Çivili ahşabın hızla kesilmesi, katmanlı levhalarda malzeme içine dalarak kesme ve kapı kasalarının hassas biçimde kısaltılması
 HM malzeme içine dalarak kesme metal	Paslanmaz çelik (Inox), Vidalar ve çiviler, Epoksi reçine, Cam elyafı takviyeli plastikler, Fiberglas, Alçı karton, Gözenekli beton	Çok aşındırıcı malzeme veya metalde malzeme için dalarak hızlı ve derin kesme; Örnek: Mutfak dolabı kaplamalarının hızla kesilmesi, sertleştirilmiş vidalar, çiviler ve paslanmaz çelikte hızla kesme
 Çift metal malzeme içine dalıcı testere bıçağı, ahşap ve metal	ahşap, Aşındırıcı ahşap malzeme, Plastikler, Sertleştirilmiş çiviler ve vidalar, Demir dışı borular	Ahşap, aşındırıcı ahşap malzeme ve plastiklerde hızlı ve derin kesme; Örnek: Küçük boyutlu demir dışı boruların ve profillerin hızla kesilmesi, küçük boyutlu sertleştirilmiş çivilerin, vidaların ve çelik profillerin basitçe kesilmesi
 Ahşap için HCS-Malzeme içine dalıcı testere bıçağı	Yumuşak ahşap, Dübel, Tıkaçlar, Mobilya elemanları	Hızlı ve derin kısaltma ve malzeme içine dalarak kesme; köşelerde ve erişilmesi zor olan yerlerde de kenara yakın kesme; Örnek: Havalandırma ızgarasının yerleştirilmesi için yumuşak ahşapta derin ve malzeme içine dalarak kesme

Ucun takılması/değiştirilmesi (GOP 30-28)

Takılı uç varsa çıkarın.

Ucu çıkarmak için iç altıgen anahtarla **7** vidayı **6** gevşetin ve ucu alın.

İstedığınız ucu (örneğin malzeme içine dalıcı testere bıçağını **5**) uç kovanına **4** öyle yerleştirin ki, dirsek aşağıyı gösterecek şekilde (grafik sayfasındaki şekle bakınız, ucun yazısı yukarıdan okunabilir).

Ucu yaptığınız işe uygun bir pozisyona çevirin ve uç kovanının tırnağına **4** kavrattırın. Burada 30 derecelik 12 pozisyon mümkündür.

Ucu vida **6** ile sıkın. Vidayı iç altıgen anahtarla **7** tabanlı yay uca tam olarak dayanıncaya kadar sıkın.

► **Ucun yerine sıkı ve güvenli biçimde oturup oturmadığını kontrol edin.** Yanlış veya güvenli oturmeyen uçlar çalışma sırasında gevşeyebilir ve tehlikeli olurlar.

Ucun takılması/değiştirilmesi (GOP 40-30/GOP 55-36)

Takılı uç varsa çıkarın.

SDS kolunu **12** sonuna kadar açın. Uç dışarı atılır.

İsteddiğiniz ucu (örneğin malzeme içine dalıcı testere bıçağını **5**) uç kovanına **4** öyle yerleştirin ki, dirsek aşağıyı gösterecek şekilde (grafik sayfasındaki şekle bakınız, ucun yazısı yukarıdan okunabilir).

Alet ucunu yapılan işe uygun bir pozisyona getirin. 30° kademeli on iki pozisyon mümkündür.

Ucu istediğiniz pozisyonda, otomatik olarak kilitleme yapınca kadar uç kovani çenelerine itin.

Zımpara kağıdını **10** çıkarmak için bir ucundan tutun ve çeke-

► **Ucun yerine sıkı ve güvenli biçimde oturup oturmadığını kontrol edin.** Yanlış veya güvenli oturmeyen uçlar çalışma sırasında gevşeyebilir ve tehlikeli olurlar.

Derinlik mesnedinin takılması ve ayarlanması

Derinlik mesnedi **15** segmanlı ve malzeme içine dalarak kesme yapan testere bıçakları ile çalışırken kullanılabilir.

Takılı uç varsa çıkarın.

Derinlik mesnedini **15** istediğiniz çalışma pozisyonunda uç kovani **4** üzerinden sonuna kadar elektrikli el aleti mil boynu üzerine itin. Derinlik mesnedinin kilitleme yapmasını sağlayın. 30° kademeli on iki pozisyon mümkündür.

İsteddiğiniz çalışma derinliğini ayarlayın. Derinlik mesnedini sabitlemek için derinlik mesnedi sıkma kolunu **14** kapatın.

Zımpara kağıdının zımpara levhasına yerleştirilmesi/değiştirilmesi

Zımpara levhası **9**, pıtrak tutturmalı zımpara kağıtlarının hızla ve basitçe tespit edilmesi için pıtrak tutturma sistemi ile donatılmıştır.

Optimal tutuşu sağlamak üzere yeni zımpara levhasına **9** zımpara kağıdını **10** takmadan önce pıtrak tutturma parçasını birkaç kez yere vurun.

Zımpara kağıdını **10** zımpara levhasının **9** bir kenarına tam hizalı olarak yerleştirin, daha sonra zımpara kağıdını tam olarak zımpara levhası üzerine yatırın ve iyice bastırın.

Toz emme işleminin optimal düzeyde kalmasına daima dikkat edin. Zımpara kağıdının delikleri zımpara levhasının deliklerinin tam üstüne gelmelidir.

rek zımpara levhasından **9** çıkarın.

120 | Türkçe

Bosch aksesuar programındaki Delta 93 mm serisindeki bütün zımpara kağıtlarını, polisaj ve temizleme yünlerini kullanabilirsiniz.

Zımpara yünü ve zımpara keçesi gibi zımpara aksesuarı da zımpara levhasına aynı yöntemle tespit edilir.

Zımpara kağıdının seçilmesi

İşlenen malzemeye ve istenen üst yüzey kazıma performansına göre çok farklı zımpara kağıtları vardır:

Zımpara kağıdı	Malzeme	Kullanım	Kum kalınlığı		
best Paint best Wood	<ul style="list-style-type: none"> Her türlü ahşap malzeme (örneğin sert ahşap, yumuşak ahşap, yonga levha ve yapı levhaları) Metal malzeme 	Örneğin pürüzlü, planyalanmamış dilme ve tahtaların ön zımparası için	Kaba	40 60	
		Plan zımpara ve küçük iç diş büyüklükleri bulunan yüzeylerin işlenmesi için	Orta	80 100 120	
		Ahşabın son ve ince zımparası için	İnce	180 240 320 400	
		<ul style="list-style-type: none"> Boya Lak Dolgu maddesi Macun 	Boyaların kazınması için	Kaba	40 60
			Astar boylarını zımparası için (örneğin fırça izlerinin, boya damlalarının ve akıntıların giderilmesi için)	Orta	80 100 120
Laklamadan önce emprenyenin son perdahı için	İnce		180 240 320 400		

Toz ve talaş emme

► Kurşun içeren boyalar, bazı ahşap türleri, mineraller ve metaller gibi maddeler işlenirken ortaya çıkan toz sağlığa zararlı olabilir. Bu tozlara temas etmek veya bu tozları solutmak alerjik reaksiyonlara ve/veya kullanıcının veya onun yakınındaki kişilerin nefes alma yollarındaki hastalıklara neden olabilir.

Kayın veya meşe gibi bazı ağaç tozları kanserojen etkiye sahiptir, özellikle de ahşap işleme sanayiinde kullanılan katkı maddeleri (kromat, ahşap koruyucu maddeler) ile birlikte. Asbest içeren malzemeler sadece uzmanlar tarafından işlenmelidir.

- Mümkün olduğu kadar işlediğiniz malzemeye uygun bir toz emme tertibatı kullanın.
- Çalışma yerinizi iyi bir biçimde havalandırın.
- P2 filtre sınıfı filtre takılı soluk alma maskesi kullanmanızı tavsiye ederiz.

İşlenen malzemelere ait ülkenizdeki geçerli yönetmelik hükümlerine uyun.

► **Çalıştığınız yerde tozun birikmesini önleyin.** Tozlar kolayca alevlenebilir.

Toz emme tertibatının bağlanması (Bakınız: Şekil A)

Toz emme tertibatı **8** sadece zımpara levhası **9** ile çalışmak üzere tasarlanmıştır, diğer uçlarla birlikte kullanılmasının bir yararı yoktur.

Zımparalama işlerinde daima bir toz emme tertibatı bağlayın.

Toz emme tertibatını **8** (aksesuar) takmak için ucu ve derinlik mesnedini **15** çıkarın.

Toz emme tertibatını **8** uç kuvanı **4** üzerinden sonuna kadar elektrikli el aletinin mil boynuna itin. Toz emme tertibatını istediğiniz pozisyona çevirin. Toz emme tertibatını sabitlemek için sıkma kolunu **16** kapatın.

Emme hortumu **19** alet manşonunu **18** emme rakoruna **17** takın. Emme hortumunu **19** bir elektrikli süpürgeye (aksesuar) bağlayın. Çeşitli elektrikli süpürgeye bağlantı hakkındaki genel görünüşü kapak sayfasında görebilirsiniz.

Elektrik süpürgesi işlenen malzemeye uygun olmalıdır.

Özellikle sağlığa zararlı, kanserojen veya kuru tozları emdirirken özel elektrik süpürgesi (sanayi tipi elektrik süpürgesi) kullanın.

İşletim

► **Şebeke gerilimine dikkat edin! Akım kaynağının gerilimi elektrikli el aletinin tip etiketi üzerindeki verilere uygun olmalıdır. 230 V ile işaretlenmiş elektrikli el aletleri 220 V ile de çalıştırılabilir.**

Çalıştırma**Açma/kapama**

Elektrikli el aletini **açmak** için açma/kapama şalterini **1** şalterde "I" işareti görününceye kadar öne itin.

Elektrikli el aletini **kapatmak** için açma/kapama şalterini **1** şalterde **"0"** işareti görününceye kadar arkaya itin.

Enerjiden tasarruf etmek için elektrikli el aletini sadece kullanacağınız zaman açın.

GOP 40-30: Çalışma ışığı çalışma alanını aydınlatır ve daha iyi görünmesini sağlar. Bu bant elektrikli el aleti ile otomatik olarak açılır ve kapanır.

► **Çalışma ışığına direkt olarak bakmayın, aksi takdirde gözleriniz kamaşabilir.**

Titreşim sayısı ön seçimi

Ayar düğmesi yardımı ile yaptığınız işe gerekli olan titreşim sayısını **2** alet çalışırken de önceden seçerek ayarlayabilirsiniz.

Çalışırken gerekli olan titreşim sayısı işlenen malzemeye ve çalışma koşullarına bağlı olup, en iyi biçimde deneyerek tespit edilebilir.

Çalışırken dikkat edilecek hususlar

► **Elektrikli el aletinin kendinde bir çalışma yapmadan önce her defasında fişi prizden çekin.**

► **Elinizden bırakmadan önce elektrikli el aletinin tam olarak durmasını bekleyin.**

Not: Elektrikli el aletinin havalandırma aralıklarını **3** çalışma esnasında kapalı tutmayın, aksi takdirde elektrikli el aletinin kullanım ömrü kısılır.

Çalışma prensibi

Osilasyonlu tahrik nedeniyle uç dakikada 20000 ileri geri titreşim yapabilir. Bu, dar alanlarda hassas çalışma olanığı sağlar.



Düşük ve düzenli bastırma kuvveti ile çalışın, aksi takdirde iş performansı düşer ve uç bloke olabilir.



Ucun aşırı ölçüde ısınmaması ve bloke olması için çalışma esnasında elektrikli el aletini ileri-geri hareket ettirin.

Kesme

► **Sadece hasar görmemiş, kusursuz testere bıçakları kullanın.** Bükülmüş veya körelmiş testere bıçakları kırılabilir, kesme işlemini olumsuz yönde etkileyebilir veya geri tepme kuvvetlerinin ortaya çıkmasına neden olabilirler.

► **Hafif yapı malzemelerini keserken malzeme üreticisinin yasal uyarılarına ve tavsiyelerine uyun.**

► **Malzeme içine dalarak kesme sadece ahşap, alçıpan ve benzeri yumuşak malzemede yapılmalıdır!**

Ahşap malzemede, yonga levhalarda, yapı malzemelerinde ve benzeri malzemelerde HCS testere bıçakları ile kesme yapmadan önce bu malzeme içinde çivi, vida ve benzeri yabancı nesnelerin bulunup bulunmadığını kontrol edin. Gerekirse bu yabancı nesnelere çıkarın veya çift metal testere bıçakları kullanın.

Kesme/kısaltma

Not: Duvar fayanslarını keserken uçların uzun süre kullanım durumunda yüksek oranda aşındıklarını dikkate alın.

Zımpara

Kazıma performansı ve zımpara kalitesi büyük ölçüde seçilen zımpara kağıdına, önceden seçilerek ayarlanan titreşim kademesine ve bastırma kuvvetine bağlıdır.

Sadece kusursuz zımpara kağıtları iyi bir performans sağlar ve elektrikli el aletini korurlar.

Zımpara kağıtlarının kullanım ömrünü uzatmak için eşit ve makul bastırma kuvveti ile çalışmaya dikkat edin.

Çalışırken aşırı ölçüde bastırma yüksek bir zımpara performansı sağlamaz, tam tersine elektrikli el aletinin ve zımpara kağıdının önemli ölçüde yıpranmasına neden olur.

Köşeler, kenarlar ve zor ulaşılan yerlerde noktası noktasına zımpara yapmak için zımpara levhasının sadece ucu veya bir kenarı ile çalışabilirsiniz.

Noktasal zımparalama yapılıırken zımpara kağıdı çok ısınabilir. Titreşim sayısını ve bastırma kuvvetini azaltın, düzenli aralıklarla zımpara kağıdının soğumasını bekleyin.

Metal malzeme için kullandığınız zımpara kağıtlarını başka malzemeler için kullanmayın.

Sadece orijinal Bosch zımpara aksesuarı kullanın.

Zımparalama işlerinde daima bir toz emme tertibatı bağlayın.

Raspalama

Raspalama yaparken yüksek bir titreşim sayısı kademesi seçin.

Yumuşak yüzeylerde (örneğin ahşapta) geniş açılı ve düşük bastırma kuvveti ile çalışın. Aksi takdirde spatüla yüzeyi kesebilir.

Bakım ve servis

Bakım ve temizlik

► **Elektrikli el aletinin kendinde bir çalışma yapmadan önce her defasında fişi prizden çekin.**

► **İyi ve güvenli çalışabilmek için elektrikli el aletini ve havalandırma deliklerini daima temiz tutun.**

Oluklu uçları (aksesuar) düzenli olarak bir tel fırça ile temizleyin. Yedek bağlantı kablosu gerekli ise, güvenliği tehlikeye düşmemesi için Bosch'tan veya yetkili bir servisten temin edilmelidir.

Müşteri hizmeti ve uygulama danışmanlığı

Müşteri hizmeti ürününüzün onarım, bakım ve yedek parçalarına ilişkin sorularınızı yanıtladılır. Demonte görünüşler ve yedek parçalara ilişkin ayrıntılı bilgiyi aşağıdaki Web sayfasında bulabilirsiniz:

www.bosch-pt.com

Bosch uygulama danışmanlığı ekibi ürünlerimize ve ilgili aksesuarlara ilişkin sorularınızda size memnuniyetle yardımcı olur.

Bütün başvuru ve yedek parça siparişlerinizde ürünün tip etiketi üzerindeki 10 haneli ürün kodunu mutlaka belirtin.

122 | Polski

Sadece Türkiye için geçerlidir: Bosch genel olarak yedek parçaları 7 yıl hazır tutar.

Türkçe

Bosch Sanayi ve Ticaret A.Ş.
Aydınevler Mah. İnönü Cad. No:20
Ofis Park A Blok
34854 Kucukyali/Maltepe
Tel.: 444 80 10
Fax: +90 216 432 00 82
E-Mail: iletisim@bosch.com.tr
İdeal Elektronik Bobinaj
Yeni San. Sit. Cami arkası No: 67
Aksaray
Tel.: 0382 2151939
Tel.: 0382 2151246

Bulsan Elektrik
İstanbul Cad. Devrez Sok. İstanbul Çarşısı
No: 48/29 İskitler
Ankara
Tel.: 0312 3415142
Tel.: 0312 3410203

Faz Makine Bobinaj
Sanayi Sit. 663 Sok. No: 18
Antalya
Tel.: 0242 3465876
Tel.: 0242 3462885

Örsel Bobinaj
1. San. Sit. 161. Sok. No: 21
Denizli
Tel.: 0258 2620666

Bulut Elektrik
İstasyon Cad. No: 52/B Devlet Tiyatrosu Karşısı
Elazığ
Tel.: 0424 2183559

Körfez Elektrik
Sanayi Çarşısı 770 Sok. No: 71
Erzincan
Tel.: 0446 2230959

Ege Elektrik
İnönü Bulvarı No: 135 Muğla Makasarası Fethiye
Fethiye
Tel.: 0252 6145701

Değer İş Bobinaj
İsmetpaşa Mah. İlk Belediye Başkan Cad. 5/C Şahinbey
Gaziantep
Tel.: 0342 2316432

Çözüm Bobinaj
İsmetpaşa Mah. Eski Şahinbey Belediyesi altı Cad. No: 3/C
Gaziantep
Tel.: 0342 2319500

Onarım Bobinaj
Raifpaşa Cad. No: 67 İskenderun
Hatay
Tel.: 0326 6137546

Günşah Otomotiv
Beylikdüzü Sanayi Sit. No: 210 Beylikdüzü
İstanbul
Tel.: 0212 8720066

Aygem
10021 Sok. No: 11 AOSB Çiğli
İzmir
Tel.: 0232 3768074

Sezmen Bobinaj
Ege İş Merkezi 1201/4 Sok. No: 4/B Yenışehir
İzmir
Tel.: 0232 4571465

Ankaralı Elektrik
Eski Sanayi Bölgesi 3. Cad. No: 43
Kayseri
Tel.: 0352 3364216

Asal Bobinaj
Eski Sanayi Sitesi Barbaros Cad. No: 24
Samsun
Tel.: 0362 2289090

Üstündağ Elektrikli Aletler
Nusretiye Mah. Boyacılar Aralığı No: 9
Tekirdağ
Tel.: 0282 6512884

Tasfiye

Elektrikli el aleti, aksesuar ve ambalaj malzemesi çevre dostu bir yöntemle tasfiye edilmek üzere tekrar kazanım merkezine gönderilmelidir.

Elektrikli el aletlerini evsel çöplerin içine atmayın!

Sadece AB üyesi ülkeler için:

2012/19/EU yönetmeliği ve bunun ulusal hukuka uyarlanmış hükümleri uyarınca kullanım ömrünü tamamlamış elektrikli ve elektronik aletler ayrı ayrı toplanmak ve çevre dostu tasfiye için geri dönüşüm merkezine yollanmak zorundadır.

Değişiklik haklarımız saklıdır.

Polski**Wskazówki bezpieczeństwa****Osólne przepisy bezpieczeñstwa dla elektronarzędzi**

⚠ OSTRZEŻENIE Należy przeczytać wszystkie wskazówki i przepisy. Błędy w przestrzeganiu poniższych wskazówek mogą spowodować porażenie prądem, pożar i/lub ciężkie obrażenia ciała.

Należy starannie przechowywać wszystkie przepisy i wskazówki bezpieczeñstwa dla dalszego zastosowania.

Użyte w poniższym tekście pojęcie »elektonarzędzie« odnosi się do elektronarzędzi zasilanych energią elektryczną z sieci

(z przewodem zasilającym) i do elektronarzędzi zasilanych akumulatorami (bez przewodu zasilającego).

Bezpieczeństwo miejsca pracy

- ▶ **Stanowisko pracy należy utrzymywać w czystości i dobrze oświetlone.** Nieporządek w miejscu pracy lub nieoświetlona przestrzeń robocza mogą być przyczyną wypadków.
- ▶ **Nie należy pracować tym elektronarzędziem w otoczeniu zagrożonym wybuchem, w którym znajdują się np. łatwopalne ciecze, gazy lub pyły.** Podczas pracy elektronarzędziem wytwarzają się iskry, które mogą spowodować zapłon.
- ▶ **Podczas użytkowania urządzenia zwrócić uwagę na to, aby dzieci i inne osoby postronne znajdowały się w bezpiecznej odległości.** Odwrócenie uwagi może spowodować utratę kontroli nad narzędziem.

Bezpieczeństwo elektryczne

- ▶ **Wtyczka elektronarzędzia musi pasować do gniazda. Nie wolno zmieniać wtyczki w jakikolwiek sposób. Nie wolno używać wtyków adapterowych w przypadku elektronarzędzi z uziemieniem ochronnym.** Niezmienione wtyczki i pasujące gniazda zmniejszają ryzyko porażenia prądem.
- ▶ **Należy unikać kontaktu z uziemionymi powierzchniami jak rury, grzejniki, piece i lodówki.** Ryzyko porażenia prądem jest większe, gdy ciało użytkownika jest uziemione.
- ▶ **Urządzenie należy zabezpieczyć przed deszczem i wilgocią.** Przedostanie się wody do elektronarzędzia podwyższa ryzyko porażenia prądem.
- ▶ **Nigdy nie należy używać przewodu do innych czynności. Nigdy nie należy nosić elektronarzędzia, trzymając je za przewód, ani używać przewodu do zawieszenia urządzenia; nie wolno też wyciągać wtyczki z gniazdka pociągając za przewód. Przewód należy chronić przed wysokimi temperaturami, należy go trzymać z dala od oleju, ostrych krawędzi lub ruchomych części urządzenia.** Uszkodzone lub splątane przewody zwiększają ryzyko porażenia prądem.
- ▶ **W przypadku pracy elektronarzędziem pod gołym niebem, należy używać przewodu przedłużającego, dostosowanego również do zastosowań zewnętrznych.** Użycie właściwego przedłużacza (dostosowanego do pracy na zewnątrz) zmniejsza ryzyko porażenia prądem.
- ▶ **Jeżeli nie da się uniknąć zastosowania elektronarzędzia w wilgotnym otoczeniu, należy użyć wyłącznika ochronnego różnicowo-prądowego.** Zastosowanie wyłącznika ochronnego różnicowo-prądowego zmniejsza ryzyko porażenia prądem.

Bezpieczeństwo osób

- ▶ **Podczas pracy z elektronarzędziem należy zachować ostrożność, każdą czynność wykonywać uważnie i z rozwagą. Nie należy używać elektronarzędzia, gdy jest się zmęczonym lub będąc pod wpływem narkotyków, alkoholu lub leków.** Moment nieuwagi przy użyciu

elektronarzędzia może stać się przyczyną poważnych obrażeń ciała.

- ▶ **Należy nosić osobiste wyposażenie ochronne i zawsze okulary ochronne.** Noszenie osobistego wyposażenia ochronnego – maski przeciwpyłowej, obuwia z podeszwami przeciwpoślizgowymi, kasku ochronnego lub środków ochrony słuchu (w zależności od rodzaju i zastosowania elektronarzędzia) – zmniejsza ryzyko obrażeń ciała.
- ▶ **Należy unikać niezamierzonego uruchomienia narzędzia. Przed włożeniem wtyczki do gniazdka i/lub podłączeniem do akumulatora, a także przed podniesieniem lub przeniesieniem elektronarzędzia, należy upewnić się, że elektronarzędzie jest wyłączone.** Trzymanie palca na wyłączniku podczas przenoszenia elektronarzędzia lub podłączenia do prądu włączonego narzędzia, może stać się przyczyną wypadków.
- ▶ **Przed włączeniem elektronarzędzia, należy usunąć narzędzia nastawcze lub klucze.** Narzędzie lub klucz, znajdujący się w ruchomych częściach urządzenia mogą doprowadzić do obrażeń ciała.
- ▶ **Należy unikać nienaturalnych pozycji przy pracy. Należy dbać o stabilną pozycję przy pracy i zachowanie równowagi.** W ten sposób możliwa będzie lepsza kontrola elektronarzędzia w nieprzewidzianych sytuacjach.
- ▶ **Należy nosić odpowiednie ubranie. Nie należy nosić luźnego ubrania ani biżuterii. Włosy, ubranie i rękawice należy trzymać z daleka od ruchomych części.** Luźne ubranie, biżuteria lub długie włosy mogą zostać wciągnięte przez ruchome części.
- ▶ **Jeżeli istnieje możliwość zamontowania urządzeń odsysających i wychwytyjących pył, należy upewnić się, że są one podłączone i będą prawidłowo użyte.** Użycie urządzenia odsysającego pył może zmniejszyć zagrożenie pyłami.

Prawidłowa obsługa i eksploatacja elektronarzędzi

- ▶ **Nie należy przeciążać urządzenia. Do pracy używać należy elektronarzędzia, które są do tego przewidziane.** Odpowiednio dobranym elektronarzędziem pracuje się w danym zakresie wydajności lepiej i bezpieczniej.
- ▶ **Nie należy używać elektronarzędzia, którego włącznik/wyłącznik jest uszkodzony.** Elektronarzędzie, którego nie można włączyć lub wyłączyć jest niebezpieczne i musi zostać naprawione.
- ▶ **Przed regulacją urządzenia, wymianą osprzętu lub po zaprzestaniu pracy narzędziem, należy wyciągnąć wtyczkę z gniazda i/lub usunąć akumulator.** Ten środek ostrożności zapobiega niezamierzonemu włączeniu się elektronarzędzia.
- ▶ **Nie używane elektronarzędzia należy przechowywać w miejscu niedostępnym dla dzieci. Nie należy udostępniać narzędzia osobom, które go nie znają lub nie przeczytały niniejszych przepisów.** Używane przez niedoświadczonych osoby elektronarzędzia są niebezpieczne.
- ▶ **Konieczna jest należyta konserwacja elektronarzędzia. Należy kontrolować, czy ruchome części urządzenia działają bez zarzutu i nie są zablokowane, czy części nie**

są pęknięte lub uszkodzone w taki sposób, który miałby wpływ na prawidłowe działanie elektronarzędzia. Uszkodzone części należy przed użyciem urządzenia oddać do naprawy. Wiele wypadków spowodowanych jest przez niewłaściwą konserwację elektronarzędzi.

- ▶ **Należy stale dbać o ostrość i czystość narzędzi tnących.** O wiele rzadziej dochodzi do zakleszczenia się narzędzia tnącego, jeżeli jest ono starannie utrzymane. Zadbane narzędzia łatwiej się też prowadzi.
- ▶ **Elektronarzędzia, osprzęt, narzędzia pomocnicze itd. należy używać zgodnie z niniejszymi zaleceniami. Uwzględnić należy przy tym warunki i rodzaj wykonywanej pracy.** Niezgodne z przeznaczeniem użycie elektronarzędzia może doprowadzić do niebezpiecznych sytuacji.

Serwis

- ▶ **Naprawę elektronarzędzia należy zlecić jedynie wykwalifikowanemu fachowcowi i przy użyciu oryginalnych części zamiennych.** To gwarantuje, że bezpieczeństwo urządzenia zostanie zachowane.

Wskazówki bezpieczeństwa dotyczące pracy z narzędziami wielofunkcyjnymi typu Multi-Cutter

- ▶ **Podczas wykonywania prac, przy których narzędzie robocze mogłoby natrafić na ukryte przewody elektryczne lub na własny przewód zasilający, urządzenie należy trzymać za izolowane powierzchnie rękojeści.** Kontakt z przewodem przewodzącym prąd może spowodować przekazanie napięcia na części metalowe urządzenia, co mogłoby spowodować porażenie prądem elektrycznym.
- ▶ **Elektronarzędzie należy używać jedynie do szlifowania na sucho.** Przeniknięcie wody do elektronarzędzia podwyższa ryzyko porażenia prądem.
- ▶ **Uwaga, niebezpieczeństwo pożaru! Należy unikać przegrzania się szlifowanego materiału i szlifierki. Przed przestojami w pracy należy zawsze opróżnić pojemnik na pył.** W niesprzyjających warunkach, np. pod wpływem iskrzenia powstałego podczas szlifowania metali, może dojść do samozapalenia się pyłu szlifierskiego w workach, mikrofiltrach, papierowych pojemnikach na pył, a także w pojemnikach i adapterach systemu odpylającego. Zwiększone niebezpieczeństwo istnieje, gdy pył taki zmieszany jest z resztkami lakieru, poliuretanu lub innymi chemicznymi materiałami, a materiał szlifowany jest po długiej obróbce rozgrzany.
- ▶ **Ręce należy trzymać z daleka od zakresu cięcia. Nie wsuwać ich pod obrabiany przedmiot.** Przy kontakcie z brzeszczotem istnieje niebezpieczeństwo zranienia się.
- ▶ **Należy używać odpowiednich przyrządów poszukiwawczych w celu lokalizacji ukrytych przewodów zasilających lub poprosić o pomoc zakłady miejskie.** Kontakt z przewodami znajdującymi się pod napięciem może doprowadzić do powstania pożaru lub porażenia elektrycznego. Uszkodzenie przewodu gazowego może doprowadzić do wybuchu. Wniknięcie do przewodu wodociągowego powoduje szkody rzeczowe lub może spowodować porażenie elektryczne.

- ▶ **Elektronarzędzie należy trzymać podczas pracy mocno w obydwu rękach i zadbać stabilną pozycję pracy.** Elektronarzędzie prowadzone oburącz jest bezpieczniejsze.
- ▶ **Należy zabezpieczyć obrabiany przedmiot.** Zamocowanie obrabianego przedmiotu w urządzeniu mocującym lub imadle jest bezpieczniejsze niż trzymanie go w rękę.
- ▶ **Do wymiany narzędzi roboczych należy użyć rękawic ochronnych.** Narzędzia robocze rozgrzewają się przy dłuższej obróbce.
- ▶ **Nie wolno skrobać zwilżonych materiałów (np. tapet) oraz pracować stojąc na wilgotnym podłożu.** Przedostanie się wody do elektronarzędzia podwyższa ryzyko porażenia prądem.
- ▶ **Powierzchni przeznaczonej do obróbki nie wolno przemywać płynami zawierającymi rozpuszczalniki.** Podgrzanie się materiału podczas obróbki może spowodować powstanie trujących oparów.
- ▶ **Podczas pracy ze skrobakiem należy zachować szczególną ostrożność.** Narzędzie jest bardzo ostre – istnieje niebezpieczeństwo skaleczenia się.

Opis urządzenia i jego zastosowania



Należy przeczytać wszystkie wskazówki i przepisy. Błędy w przestrzeganiu poniższych wskazówek mogą spowodować porażenie prądem, pożar i/lub ciężkie obrażenia ciała.

Należy otworzyć rozkładaną stronę z rysunkiem urządzenia i pozostawić ją rozłożoną podczas czytania instrukcji obsługi.

Użycie zgodne z przeznaczeniem

GOP 30-28/GOP 40-30/GOP 55-36

Elektronarzędzie przewidziane jest do piłowania i przecinania drewna i materiałów drewnopodobnych, tworzyw sztucznych, gipsu, metali nieżelaznych i elementów mocujących (np. nie obrabianych ciepłnie gwoździ). Nadaje się też do obróbki miękkich płytek ściennych i do szlifowania oraz skrobania na sucho niewielkich powierzchni. W szczególności zastosowane jest ono do obróbki blisko krawędzi. Elektronarzędzie wolno stosować wyłącznie z oryginalnym osprzętem firmy Bosch.

GOP 40-30

Światło elektronarzędzia przeznaczone jest do oświetlenia bezpośredniej przestrzeni roboczej elektronarzędzia; nie nadaje się ono do oświetlania pomieszczeń w gospodarstwie domowym.

Przedstawione graficznie komponenty

Numeracja przedstawionych graficznie komponentów odnosi się do schematu elektronarzędzia na stronach graficznych.

- 1 Włącznik/wyłącznik
- 2 Gałka nastawcza ilości drgań
- 3 Otwory wentylacyjne
- 4 Uchwyt narzędziowy
- 5 Brzeszczot do cięć wglębnych*
- 6 Śruba rzymska (GOP 30-28)

- 7 Klucz sześciokątny (GOP 30-28)
- 8 System odsysania pyłu*
- 9 Płyta szlifierska*
- 10 Papier ścierny*
- 11 Rękawice (pokrycie gumowe)
- 12 Dźwignia SDS do blokowania narzędzi roboczych (GOP 40-30/GOP 55-36)
- 13 Światło robocze (GOP 40-30)
- 14 Dźwignia mocująca ogranicznika głębokości*

- 15 Ogranicznik głębokości*
- 16 Dźwignia mocująca systemu odsysania pyłu*
- 17 Króciec odsysania*
- 18 Złączka do narzędzi*
- 19 Wąż odsysania*

*Przedstawiony na rysunkach lub opisany w instrukcji użytkownika osprzęt nie wchodzi w skład wyposażenia standardowego. Kompletny asortyment wyposażenia dodatkowego można znaleźć w naszym katalogu osprzętu.

Dane techniczne

Narzędzie wielofunkcyjne Multi-Cutter		GOP 30-28	GOP 40-30	GOP 55-36
Numer katalogowy		3 601 237 0..	3 601 B31 0..	3 601 B31 1..
Wstępny wybór ilości drgań		●	●	●
Moc znamionowa	W	300	400	550
Prędkość obrotów bez obciążenia n_0	min ⁻¹	8000–20000	8000–20000	8000–20000
Kąt oscylacji lewy/prawy	°	1,4	1,5	1,8
Ciężar odpowiednio do EPTA-Procedure 01:2014	kg	1,5	1,5	1,6
Klasa ochrony		□/II	□/II	□/II

Dane aktualne są dla napięcia znamionowego [U] 230 V. Przy napięciach odbiegających od powyższego i w przypadku modeli specyficznych dla danego kraju dane te mogą się różnić.

Informacja na temat hałasu i wibracji

		GOP 30-28	GOP 40-30	GOP 55-36
Emisja hałasu została określona zgodnie z EN 60745-2-4.				
Typowy dla danego urządzenia, określony wg skali A poziom hałasu emitowanego przez to urządzenie wynosi standardowo				
Poziom ciśnienia akustycznego	dB(A)	81	80	81
Poziom mocy akustycznej	dB(A)	92	91	92
Błąd pomiaru K	dB	3	3	3
Należy stosować środki ochronne słuchu!				
Wartości łączne drgań a_h (suma wektorowa z trzech kierunków) i niepewność pomiaru K oznaczone zgodnie z normą EN 60745-2-4 wynoszą:				
Szlifowanie:				
a_h	m/s ²	2	3	3,5
K	m/s ²	1,5	1,5	1,5
Cięcie piłą do cięcia wgłębnego:				
a_h	m/s ²	10	11	10,5
K	m/s ²	1,5	1,5	1,5
Cięcie brzeszczotem segmentowym:				
a_h	m/s ²	6,5	6,5	6,5
K	m/s ²	1,5	1,5	1,5
Skrabanie:				
a_h	m/s ²	4,5	6,0	6,5
K	m/s ²	1,5	1,5	1,5

Poziom drgań podany w tych wskazówkach został pomierzony zgodnie z wymaganiami normy EN 60745 dotyczącej procedury pomiarów i można go użyć do porównywania elektronarzędzi. Można go też użyć do wstępnej oceny ekspozycji na drgania.

Podany poziom drgań jest reprezentatywny dla podstawowych zastosowań elektronarzędzia. Jeżeli elektronarzędzie użyte zostanie do innych zastosowań, z innymi narzędziami roboczymi, z różnym osprzętem, a także jeśli nie będzie wystarczająco konserwowane, poziom drgań może odbiegać od

126 | Polski

podanego. Podane powyżej przyczyny mogą spowodować podwyższenie ekspozycji na drgania podczas całego czasu pracy.

Aby dokładnie ocenić ekspozycję na drgania, trzeba wziąć pod uwagę także okresy, gdy urządzenie jest wyłączone, lub gdy jest wprawdzie włączone, ale nie jest używane do pracy. W ten sposób łączna (obliczana na pełny wymiar czasu pracy) ekspozycja na drgania może okazać się znacznie niższa.

Należy wprowadzić dodatkowe środki bezpieczeństwa, mające na celu ochronę operatora przed skutkami ekspozycji na drgania, np.: konserwacja elektronarzędzia i narzędzi roboczych, zabezpieczenie odpowiedniej temperatury rąk, ustalenie kolejności operacji roboczych.





Montaż

Wymiana narzędzi

- ▶ **Przed wszystkimi pracami przy elektronarzędziu należy wyciągnąć wtyczkę z gniazda.**

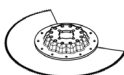

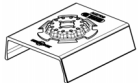





Wybór narzędzia roboczego



W poniższej tabeli ukazane zostały przykłady użycia narzędzi roboczych. Dalsze narzędzia robocze można znaleźć w bogatym programie osprzętu firmy Bosch.

Narzędzie robocze	Materiał	Zastosowanie
 Brzeszczot segmentowy bimetalowy	Materiały drewnopodobne, Tworzywa sztuczne, Metale nieżelazne	Cięcia rozdzielające i wgłębne; także do cięcia blisko powierzchni, w narożnikach i trudno dostępnych miejscach; Przykład: skracanie zamontowanych listew podłogowe lub ościeżnicy, cięcia wgłębne przy dopasowywaniu paneli podłogowych
 Płyta szlifierska dla okładziny szlifierskiej serii Delta 93 mm	W zależności od rodzaju papieru ściernego	Szlifowanie płaskie na brzegach, w narożnikach lub w trudno dostępnych miejscach; w zależności od rodzaju papieru ściernego np. do szlifowania drewna, farby, lakieru, kamienia Włóknina do czyszczenia i kształtowania struktury drewna, odrdzewianie metalu i matowienia lakieru, filc polerski do polerowania wstępnego
 Szlifierka do profili	Drewno, Rury/Profile, Farby, Lakiery, Szpachlówka, Metal	Wygodne i wydajne szlifowanie profili o średnicy do 55 mm; czerwony papier ścierny do szlifowania drewna, rur/profilu, lakierów, szpachlówki i metalu
 Brzeszczot bimetalowy do cięć wgłębnych w drewnie i metalu	Miękkie drewno, Miękkie tworzywa sztuczne, Płyty gipsowo-kartonowe, Cienkościenne profile wykonane z aluminium i metali kolorowych, Cienkie blachy, Niehartowane gwoździe i śruby	Niewielkie cięcia rozdzielające i wgłębne; Na przykład: wycinanie otworów pod gniazdko, cięcia rur miedzianych tuż przy powierzchni, cięcia wgłębne w płytach gipsowo-kartonowych Drobne prace adaptacyjne w drewnie; Na przykład: dopasowywanie otworów pod zamki i okucia
 Brzeszczot do cięć wgłębnych w drewnie ze stali wysokowęgowej	Materiały drewnopodobne, Miękkie tworzywa sztuczne	Cięcia rozdzielające i wgłębne; także do cięcia blisko powierzchni, w narożnikach i trudno dostępnych miejscach; Przykład: wąskie cięcia wgłębne w drewnie litego pod kratkę wentylacyjną

- ▶ **Do wymiany narzędzi roboczych należy stosować ręcznie robocze.** Dotknięcie narzędzi roboczych grozi skażeniem.

Wybór narzędzia roboczego

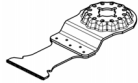
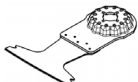
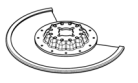
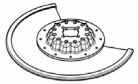
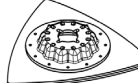
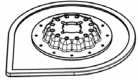
Narzędzie robocze	GOP 30-28 GOP 40-30	GOP 55-36
 STARLOCK		
 STARLOCK PLUS		
 STARLOCK MAX		

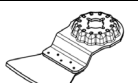
Narzędzie robocze	Materiał	Zastosowanie
 Bimetalowa piła do cięcia węgelnego w twardym drewnie	Twarde drewno, Płyty powlekane	Cięcia węgłne w płytach powlekanych lub twardym drewnie; Na przykład: montaż okien dachowych
 Piła z węglików spiekanych do cięcia węgelnego w metalu	Metal, Materiały o ekstremalnych właściwościach ściernych, Włókno szklane, Płyty gipsowo-kartonowe, Płyty pilśniowe spajane cementem	Cięcia węgłne w materiałach o dużych właściwościach ściernych lub w metalu; Na przykład: cięcie frontów mebli kuchennych, przecinanie hartowanych śrub, gwoździ i nierdzewnej stali
 Brzeszczot bimetalowy do cięcia węgelnego w drewnie i metalu	Miękkie drewno, Twarde drewno, Płyty fornirowane, Płyty pokryte tworzywem sztucznym, Niehartowane gwoździe i śruby	Cięcia węgłne w płytach powlekanych lub twardym drewnie; Na przykład: skracanie ościeżnic, wycinanie otworów pod tablary
 Brzeszczot segmentowy z węglików spiekanych HM-Riff	Fugi cementowe, Miękkie kafelki ścienne, Tworzywa sztuczne wzmocnione włóknem szklanym, Beton komórkowy	Przecinanie i odcinanie blisko krawędzi, w narożnikach lub w miejscach trudnodostępnych; Przykład: usuwanie fug między płytkami ściennymi podczas prac remontowych, wycinanie otworów w płytach, płytach gipsowych lub tworzywach sztucznych
 Brzeszczot segmentowy z nasypem diamentowym	Fugi cementowe, Miękkie kafelki ścienne, Żywica epoksydowa, Tworzywa sztuczne wzmocnione włóknem szklanym	Precyzyjne frezowanie i przecinanie płytek ceramicznych/materiału do fugowania, żywic epoksydowych i wzmocnianych włóknem szklanym tworzyw sztucznych; Na przykład: wycinanie niewielkich otworów w miękkich płytkach ściennych i frezowanie otworów w tworzywach sztucznych wzmocnionych włóknem szklanym
 Płyta szlifierska typu Delta HM-Riff	Zaprawa, Resztki betonu, Drewno, Materiały ściernie	Obróbka tarnikiem i szlifowanie na twardym podłożu; Na przykład: usuwanie zaprawy lub kleju do płytek ceramicznych (np. podczas wymiany uszkodzonych płytek), usuwanie pozostałości kleju do wykładzin dywanowych
 Narzędzie do usuwania zaprawy z nasypem z węglików spiekanych	Zaprawa, Fugi, Żywica epoksydowa, Tworzywa sztuczne wzmocnione włóknem szklanym, Materiały ściernie	Frezowanie i przecinanie płytek ceramicznych oraz materiału do wypełniania fug, a także obróbka tarnikiem i szlifowanie na twardym podłożu; Na przykład: usuwanie kleju do płytek ceramicznych i zaprawy do fug
 Nóż wielofunkcyjny HCS (ze stali wysokowęglowej)	Papa dachowa, Dywany, Sztuczny trawnik, Karton, Wykładziny podłogowe z PVC	Szybkie i precyzyjne cięcie miękkich materiałów i elastycznych materiałów miękkich; Na przykład: cięcie dywanów, kartonu, wykładzin PVC, papy dachowej itp.
 Srobak, sztywny	Dywany, Zaprawa, Beton, Klej do płytek ceramicznych	Skrobanie na twardym podłożu; Na przykład: usuwanie zaprawy, kleju do płytek ceramicznych, pozostałości betonu i kleju do wykładzin dywanowych

128 | Polski

Narzędzie robocze	Materiał	Zastosowanie
 Skrobak, elastyczny	Klej do wykładzin dywanowych, Pozostałości farby, Silikon	Skrobanie na elastycznym, miękkim podłożu; Na przykład: usuwanie fug silikonowych, pozostałości kleju do wykładzin dywanowych i farb
 Bimetalowy segmentowy nóż ze szlifem falistym	Materiały izolacyjne, Płyty izolacyjne, Płyty podłogowe, Płyty tłumiące odgłos kroków, Karton, Dywany, Guma, Skóra	Precyzyjne cięcie miękkich materiałów; Na przykład: przycinanie płyt izolacyjnych, przycinanie naddatków materiału izolacyjnego tuż przy krawędzi
 Wąska ściernica z nasypem z węglików spiekanych	Drewno, Farby	Szlifowanie drewna lub farby w trudno dostępnych miejscach bez użycia papieru ściernego; Na przykład: usuwanie farby między lamelkami okiennic, szlifowanie narożników podłóg drewnianych
 Piła do cięcia węgelnego z nasypem z węglików spiekanych	Włókno szklane, Zaprawa, Drewno	Cięcia węgelnego w materiałach o dużych właściwościach ściernych; Na przykład: frezowanie cienkich płytek do układania mozaik
 Uniwersalne narzędzie HCS do cięcia fug	Szczeliny dylatacyjne, Kit do okien, Materiały wyciszające (wełna mineralna)	Cięcie i przecinanie miękkich materiałów; Na przykład: cięcie silikonowych szczelin dylatacyjnych lub kitu do okien
 Brzeszczot bimetalowy do cięć węgelnych w drewnie i metalu	Miękkie drewno, Twarde drewno, Płyty fornirowane, Płyty pokryte tworzywem sztucznym, Niehartowane gwoździe i śruby	Szybkie i głębokie cięcia węgelnego w drewnie i metalu; Na przykład: szybkie przecinanie drewna z gwoździami, głębokie cięcia węgelnego w płytach powlekanych i precyzyjne skracanie ościeżnic
 Piła z węglików spiekanych do cięcia węgelnego w metalu	Stal szlachetna (Inox), Śruby i gwoździe, Żywica epoksydowa, Tworzywa sztuczne wzmocnione włóknem szklanym, Włókno szklane, Płyty gipsowo-kartonowe, Beton komórkowy	Szybkie i głębokie cięcia węgelnego w materiałach o ekstremalnych właściwościach ściernych lub w metalu; Na przykład: szybkie cięcie frontów mebli kuchennych, łatwe przecinanie hartowanych śrub i gwoździ, a także stali nierdzewnej
 Brzeszczot bimetalowy do cięć węgelnych w drewnie i metalu	Drewno, Materiały drewnopodobne o właściwościach abrazyjnych, Tworzywa sztuczne, Hartowane gwoździe i śruby, Rury wykonane z materiałów nieżelaznych	Szybkie i głębokie cięcia węgelnego w drewnie, w materiałach drewnopodobnych o właściwościach abrazyjnych i tworzywach sztucznych; Na przykład: szybkie przecinanie rur nieżelaznych i profili o mniejszych wymiarach, łatwe cięcie niehartowanych gwoździ, śrub i niedużych profili stalowych
 Brzeszczot do cięć węgelnych w drewnie ze stali wysokowęgłowej	Miękkie drewno, Kołki, Sworznie, Elementy meblowe	Szybkie i głębokie cięcia rozdzielające i węgelnego; także do cięć blisko powierzchni w narożnikach i trudno dostępnych miejscach; Na przykład: wycinanie głębokiego otworu w miękkim drewnie pod montaż kratki wentylacyjnej

Montaż/wymiana narzędzia roboczego (GOP 30-28)

Wyjąć ewentualnie uprzednio zamontowane narzędzie robocze.

Aby zdemontować narzędzie robocze, należy zwolnić za pomocą klucza imbusowego **7** śrubę **6** i zdjąć narzędzie robocze.

Nałożyć wybrane narzędzie robocze (np. brzeszczot do cięć węglanych **5**) w taki sposób na uchwyt narzędziowy **4**, tak by odsadzenie skierowane było do dołu (zob. rys. na stronie graficznej, opis narzędzia roboczego czytelny od góry).

Ustawić narzędzie robocze w dogodnej dla danego rodzaju pracy pozycji, a następnie zablokować w ząbkach uchwytu narzędziowego **4**. Możliwych jest 12 pozycji, co 30°.

Zablokować narzędzie robocze za pomocą śruby **6**. Dociągnąć śrubę za pomocą klucza imbusowego **7** tak, aby sprężyna talerzowa śruby przylegała ściśle do narzędzia roboczego.

► **Sprawdzić poprawność zamocowania narzędzia roboczego.** Niewłaściwie lub niedokładnie zamontowane narzędzia robocze mogą się podczas pracy obsunąć i spowodować zagrożenie dla osoby obsługującej.

Montaż/wymiana narzędzia roboczego (GOP 40-30/GOP 55-36)

Wyjąć ewentualnie uprzednio zamontowane narzędzie robocze.

W tym celu należy otworzyć dźwignię SDS **12**, przesuwając ją do oporu. Narzędzie robocze jest wyrzucane.

Nałożyć wybrane narzędzie robocze (np. brzeszczot do cięć węglanych **5**) w taki sposób na uchwyt narzędziowy **4**, tak by odsadzenie skierowane było do dołu (zob. rys. na stronie graficznej, opis narzędzia roboczego czytelny od góry).

Narzędzie robocze należy przy tym ustawić w najdogodniejszej dla wykonywanego zadania pozycji. Istnieje 12 możliwych pozycji (co 30°).

Ustawić narzędzie robocze w pożądanej pozycji i nasuwać na szczęki zaciskowe uchwytu narzędziowego, aż do jego automatycznego zablokowania.

► **Sprawdzić poprawność zamocowania narzędzia roboczego.** Niewłaściwie lub niedokładnie zamontowane narzędzia robocze mogą się podczas pracy obsunąć i spowodować zagrożenie dla osoby obsługującej.

Wybór papieru ściernego

W zależności od rodzaju obrabianego materiału i pożądanego stopnia usuwania materiału, do dyspozycji stoją różne rodzaje papieru ściernego:

papier ścierny	Materiał	Zastosowanie	Uziarnienie	
best Wood	– wszystkie tworzywa drewniane (np. drewno twarde i miękkie, płyty wiórowe i budowlane) – tworzywa metalowe	Do szlifowania wstępnego, np. chropowatych, nieostruganych belek i desek	gruboziarniste	40 60
		Do szlifowania płaskiego i do wyrównania mniejszych nierówności	średnioziarniste	80 100 120
	Do szlifowania wykończeniowego drewna	drobnoziarniste	180 240 320 400	

Montaż i regulacja ogranicznika głębokości

Podczas pracy z brzeszczotami segmentowymi oraz piłami do cięć węglanych można zastosować ogranicznik głębokości **15**.

Wyjąć ewentualnie uprzednio zamontowane narzędzie robocze.

Ustawić ogranicznik głębokości **15** w pożądanej pozycji roboczej i nasunąć go do oporu poprzez uchwyt narzędziowy **4** na szybkę mocującą elektronarzędzia. Ogranicznik głębokości należy docisnąć tak, aby zaskoczyła blokada. Istnieje 12 możliwych pozycji (co 30°).

Ustawić pożądaną głębokość cięcia. Docisnąć dźwignię mocującą **14** ogranicznika głębokości, aby unieruchomić ogranicznik głębokości.

Nakładanie/wymiana papieru ściernego na płytę szlifierską

Płyta szlifierska **9** wyposażona jest w włókninę zaczepną, umożliwiającą szybkie i łatwe zamocowanie papieru ściernego z mocowaniem na rzepy.

Aby osiągnąć optymalną przyczepność, należy wytrzeć włókninę zaczepną płyty szlifierskiej **9** przed zamocowaniem papieru ściernego **10**.

Przyłożyć papier ścierny **10** z jednej strony płyty szlifierskiej **9**, tak aby ściśle do niej przylegał, i mocno go docisnąć do płyty.

W celu zagwarantowania optymalnego odsysania pyłów należy uważać na to, by odziurkowanie w papierze ściernym zgaźdało się z otworami na płycie szlifierskiej.

Aby zdjąć papier ścierny **10** należy chwycić jeden jego koniec i odciągnąć od płyty szlifierskiej **9**.

Stosować można wszystkie rodzaje papieru ściernego, włókniny do polerowania i czyszczenia serii Delta 93 mm, znajdujących się w programie osprzętu firmy Bosch.

Osprzęt szlifierski, np. włóknina czy filc polerski, mocuje się na płycie szlifierskiej w identyczny sposób jak papier ścierny.

130 | Polski

papier ścierny	Materiał	Zastosowanie	Uziarnienie	
best JOY Paint	<ul style="list-style-type: none"> - farba - lakier - masa wypełniająca - masa szpachlowa 	Do usuwania farby	gruboziarniste	40
		Do szlifowania farby podkładowej (np. usuwanie śladów pędzla, zacieków i smug)	średnioziarniste	80
				100
		Do szlifowania wykańczającego farb z dużą zawartością pigmentu przed lakierowaniem	drobnoziarniste	180
				240
				320
				400

Odsysanie pyłów/wiórów

► Pyły niektórych materiałów, na przykład powłok malarskich z zawartością ołowiu, niektórych gatunków drewna, minerałów lub niektórych rodzajów metalu, mogą stanowić zagrożenie dla zdrowia. Bezpośredni kontakt fizyczny z pyłami lub przedostanie się ich do płuc może wywołać reakcje alergiczne i/lub choroby układu oddechowego operatora lub osób znajdujących się w pobliżu. Niektóre rodzaje pyłów, np. dębiny lub buczyny uważane są za rakotwórcze, szczególnie w połączeniu z substancjami do obróbki drewna (chromiany, impregnaty do drewna). Materiały, zawierające azbest mogą być obrabiane jedynie przez odpowiednio przeszkolony personel.

- W razie możliwości należy stosować odsysanie pyłu dostosowane do rodzaju obrabianego materiału.
- Należy zawsze dbać o dobrą wentylację stanowiska pracy.
- Zaleca się noszenie maski przeciwpyłowej z pochłaniaczem klasy P2.

Należy stosować się do aktualnie obowiązujących w danym kraju przepisów, regulujących zasady obchodzenia się z materiałami przeznaczonymi do obróbki.

► **Należy unikać gromadzenia się pyłu na stanowisku pracy.** Pyły mogą się z łatwością zapalić.

Podłączenie odsysania pyłów (zob. rys. A)

System odsysania pyłu **8** przeznaczony jest wyłącznie do prac z płytą szlifierską **9**, w połączeniu z innymi narzędziami roboczymi odsysanie nie funkcjonuje.

Szlifować wolno jedynie z podłączonym systemem odsysania pyłu.

Aby zamontować system odsysania pyłu **8** (osprzęt), należy uprzednio zdemontować narzędzie robocze i ogranicznik głębokości **15**.

Przesunąć system odsysania pyłu **8** poprzez uchwyt narzędziowy **4**, nasuwając go do oporu na szyjkę mocującą elektronarzędzia. Ustawić go w pożądanej pozycji. Docisnąć dźwignię mocującą **16**, aby zablokować odsysanie pyłu.

Nałożyć adapter narzędziowy **18** węża odsysania **19** na króciec do odsysania pyłu **17**. Podłączyć wąż odsysania **19** do odkurzacza (osprzęt). Zestawienie odkurzaczy, które można podłączyć do elektronarzędzia, znajduje się na rozkładanej stronie niniejszej instrukcji.

Odkurzacz musi być dostosowany do rodzaju obrabianego materiału.

Do odsysania szczególnie niebezpiecznych dla zdrowia pyłów rakotwórczych należy używać odkurzacza specjalnego.

Praca

► **Należy zwrócić uwagę na napięcie sieci! Napięcie źródła prądu musi zgadzać się z danymi na tabliczce znamionowej elektronarzędzia. Elektronarzędzia przeznaczone do pracy pod napięciem 230 V można przyłączyć również do sieci 220 V.**

Uruchamianie

Włączenie/wyłączenie

Aby **włączyć** elektronarzędzie należy przesunąć włącznik/wyłącznik **1** do przodu – tak, aby na wyłączniku ukazał się symbol »**1**«.

Aby **wyłączyć** elektronarzędzie należy przesunąć włącznik/wyłącznik **1** do tyłu – tak, aby na wyłączniku ukazał się symbol »**0**«.

Aby zaoszczędzić energię elektryczną, elektronarzędzie należy włączać tylko wówczas, gdy jest ono używane.

GOP 40-30: Lampa robocza polepsza warunki oświetleniowe bezpośrednio na stanowisku pracy. Włączane i wyłączane jest ono automatycznie wraz z elektronarzędziem.

► **Nie należy patrzeć bezpośrednio w światło robocze – może ono spowodować oślepienie.**

Wstępny wybór ilości drgań

Pokrętłem wstępnego wyboru ilości drgań **2** można nastawić wstępnie potrzebną ilość drgań, również podczas pracy.

Wymagana ilość drgań zależna jest od materiału i warunków pracy i można ją wykręcić w praktycznej próbie.

Wskazówki dotyczące pracy

► **Przed wszystkimi pracami przy elektronarzędziu należy wyciągnąć wtyczkę z gniazda.**

► **Przed odłożeniem elektronarzędzia należy odczekać aż do momentu, gdy znajduje się ono w bezruchu.**

Wskazówka: Dbanie o to, aby otwory wentylacyjne **3** elektronarzędzia były stale odsoniżone, przedłuża żywotność elektronarzędzia.

Zasada działania

Za sprawą obrotowego napędu narzędzie robocze porusza się ruchem wahadłowym do 20 000 razy na minutę. Umożliwia to precyzyjną pracę także w ograniczonej przestrzeni.



Pracować należy z niewielkim i równomiernym dociskiem, gdyż w przeciwnym wypadku zmniejszy się wydajność obróbki, a narzędzie robocze może się zablokować.



Elektronarzędzie należy przesuwac podczas pracy w tę i z powrotem, aby narzędzie robocze nie rozgrzało się zbyt mocno i się nie zablokowało.

Piłowanie

- ▶ **Stosować należy wyłącznie nieuszkodzone brzeszczoty, znajdujące się w nienagannym stanie technicznym.** Wygięte lub nieostre brzeszczoty mogą się złamać, mieć negatywny wpływ na linię cięcia, a także spowodować odrzut.
- ▶ **Przy piłowaniu lekkich materiałów budowlanych należy przestrzegać przepisów prawnych i zaleceń producenta materiału.**
- ▶ **Cięć wgłębnych można dokonywać tylko w miękkich materiałach, takich jak drewno, gipsokarton lub podobne!**

Przed przystąpieniem do przecinania drewna, płyt wiórowych, materiałów budowlanych itp. za pomocą brzeszczotów ze stali wysokowęglowej, należy sprawdzić, czy nie zawierają one ciał obcych, takich jak gwoździe, śruby i in. Usunąć ciała obce lub użyć brzeszczotu bimetalowego.

Przecinanie

Wskazówka: Przy dłuższym używaniu elektronarzędzia do cięcia płytek ściennych, należy wziąć pod uwagę, że narzędzia robocze szybciej się zużywają.

Szlifowanie

Wydajność usuwania materiału i końcowy wygląd oszlifowanej powierzchni uzależnione są w głównej mierze od papieru ściernego, wstępnie wybranego stopnia oscylacji i siły nacisku przy obróbce.

Jedynie papier ścierny, znajdujący się w nienagannym stanie zapewni wysoką wydajność usuwania materiału i oszczędza elektronarzędzie.

Należy pracować z równomiernym naciskiem, aby przedłużyć żywotność papieru ściernego.

Nadmierny nacisk nie prowadzi do zwiększenia wydajności szlifowania, lecz do silniejszego zużycia się elektronarzędzia i papieru ściernego.

W celu dokładnego oszlifowania narożników, krawędzi oraz miejsc trudnodostępnych można szlifować również samym wierzchołkiem lub krawędzią płyty szlifierskiej.

Podczas punktowej obróbki powierzchni może dojść do nadmiernego rozgrzania się ściernicy. Należy zredukować prędkość oscylacyjną i zmniejszyć siłę docisku, a także dbać o regularne schładzanie ściernicy.

Nie należy używać papieru ściernego, którym obrabiano metal do obróbki innych materiałów.

Należy używać jedynie oryginalnego osprzętu do szlifowania firmy Bosch.

Szlifować wolno jedynie z podłączonym systemem odsysania pyłu.

Skrobanie

Do skrobania należy ustawić wysoki stopień prędkości oscylacyjnej.

Na miękkim podłożu (np. drewnie) należy pracować pod małym kątem i z niewielkim dociskiem. W przeciwnym wypadku szpachla może pokaleczyć podłoże.

Konserwacja i serwis

Konserwacja i czyszczenie

- ▶ **Przed wszystkimi pracami przy elektronarzędziu należy wyciągnąć wtyczkę z gniazda.**
- ▶ **Aby zapewnić bezpieczną i wydajną pracę, elektronarzędzie i szczeliny wentylacyjne należy utrzymywać w czystości.**

Narzędzia robocze Riff (osprzęt) należy regularnie czyścić za pomocą szczotki drucianej.

Jeżeli konieczna okaże się wymiana przewodu przyłączeniowego, należy zlecić ją firmie Bosch lub w autoryzowanym przez firmę Bosch punkcie naprawy elektronarzędzi, co pozwoli uniknąć ryzyka zagrożenia bezpieczeństwa.

Obsługa klienta oraz doradztwo dotyczące użytkowania

W punkcie obsługi klienta można uzyskać odpowiedzi na pytania dotyczące napraw i konserwacji nabytego produktu, a także dotyczące części zamiennych. Rysunki rozłożeniowe oraz informacje dotyczące części zamiennych można znaleźć również pod adresem:

www.bosch-pt.com

Nasz zespół doradztwa dotyczącego użytkowania odpowie na wszystkie pytania związane z produktami firmy Bosch oraz ich osprzętem.

Przy wszystkich zgłoszeniach oraz zamówieniach części zamiennych konieczne jest podanie 10-cyfrowego numeru katalogowego, znajdującego się na tabliczce znamionowej produktu.

Polska

Robert Bosch Sp. z o.o.

Serwis Elektronarzędzi

Ul. Szyszkowa 35/37

02-285 Warszawa

Na www.bosch-pt.pl znajdują Państwo wszystkie szczegóły dotyczące usług serwisowych online.

Tel.: 22 7154460

Faks: 22 7154441

E-Mail: bsc@pl.bosch.com

Infolinia Działu Elektronarzędzi: 801 100900

(w cenie połączenia lokalnego)

E-Mail: elektronarzedzia.info@pl.bosch.com

www.bosch.pl

Usuwanie odpadów

Elektronarzędzia, sprzęt i opakowanie należy poddać utylizacji zgodnie z obowiązującymi zasadami ochrony środowiska.

Nie wolno wyrzucać elektronarzędzi do odpadów z gospodarstwa domowego!

Tylko dla państw należących do UE:



Zgodnie z europejską wytyczną 2012/19/UE o starych, zużytych narzędziach elektrycznych i elektronicznych i jej stosowania w prawie krajowym, wyeliminowane niezdatne do użycia elektronarzędzia należy zbierać osobno i doprowadzić do ponownego użytkowania zgodnego z zasadami ochrony środowiska.

Zastrzega się prawo dokonywania zmian.

Česky

Bezpečnostní upozornění

Všeobecná varovná upozornění pro elektronářadí

! **VAROVÁNÍ** Čtěte všechna varovná upozornění a pokyny. Zanedbání při dodržování varovných upozornění a pokynů mohou mít za následek zásah elektrickým proudem, požár a/nebo těžká poranění.

Všechna varovná upozornění a pokyny do budoucna uschovejte.

Ve varovných upozorněních použitý pojem „elektronářadí“ se vztahuje na elektronářadí provozované na el. síti (se síťovým kabelem) a na elektronářadí provozované na akumulátoru (bez síťového kabelu).

Bezpečnost pracovního místa

- ▶ **Udržte Vaše pracovní místo čisté a dobře osvětlené.** Nepořádek nebo neosvětlené pracovní oblasti mohou vést k úrazům.
- ▶ **S elektronářadím nepracujte v prostředí ohroženém explozí, kde se nacházejí hořlavé kapaliny, plyny nebo prach.** Elektronářadí vytváří jiskry, které mohou prach nebo páry zapálit.
- ▶ **Děti a jiné osoby udržte při použití elektronářadí daleko od Vašeho pracovního místa.** Při rozptýlení můžete ztratit kontrolu nad strojem.

Elektrická bezpečnost

- ▶ **Připojovací zástrčka elektronářadí musí lícovat se zásuvkou. Zástrčka nesmí být žádným způsobem upravena. Společně s elektronářadím s ochranným uzemněním nepoužívejte žádné adaptérové zástrčky.** Neupravené zástrčky a vhodné zásuvky snižují riziko zásahu elektrickým proudem.
- ▶ **Zabraňte kontaktu těla s uzemněnými povrchy, jako např. potrubí, topení, sporáky a chladničky.** Je-li Vaše tělo uzemněno, existuje zvýšené riziko zásahu elektrickým proudem.

- ▶ **Chraňte stroj před deštěm a vlhkem.** Vniknutí vody do elektronářadí zvyšuje nebezpečí zásahu elektrickým proudem.
- ▶ **Dbejte na účel kabelu, nepoužívejte jej k nošení či zavěšení elektronářadí nebo k vytáhání zástrčky ze zásuvky. Udržujte kabel daleko od tepla, oleje, ostrých hran nebo pohyblivých dílů stroje.** Poškozené nebo spletené kabely zvyšují riziko zásahu elektrickým proudem.
- ▶ **Pokud pracujete s elektronářadím venku, použijte pouze takové prodlužovací kabely, které jsou způsobilé i pro venkovní použití.** Použití prodlužovacího kabelu, jež je vhodný pro použití venku, snižuje riziko zásahu elektrickým proudem.
- ▶ **Pokud se nelze vyhnout provozu elektronářadí ve vlhkém prostředí, použijte proudový chránič.** Nasazení proudového chrániče snižuje riziko zásahu elektrickým proudem.

Bezpečnost osob

- ▶ **Buďte pozorní, dávejte pozor na to, co děláte a přistupujte k práci s elektronářadím rozumně. Nepoužívejte žádné elektronářadí pokud jste unaveni nebo pod vlivem drog, alkoholu nebo léků.** Moment nepozornosti při použití elektronářadí může vést k vážným poraněním.
- ▶ **Noste osobní ochranné pomůcky a vždy ochranné brýle.** Nošení osobních ochranných pomůcek jako maska proti prachu, bezpečnostní obuv s protiskluzovou podrážkou, ochranná přilba nebo sluchátka, podle druhu nasazení elektronářadí, snižují riziko poranění.
- ▶ **Zabraňte neúmyslnému uvedení do provozu. Přesvědčte se, že je elektronářadí vypnuté dříve než jej uchopíte, ponese či připojíte na zdroj proudu a/nebo akumulátor.** Máte-li při nošení elektronářadí prst na spínači nebo pokud stroj připojíte ke zdroji proudu zapnutý, pak to může vést k úrazům.
- ▶ **Než elektronářadí zapnete, odstraňte seřizovací nástroje nebo šroubováky.** Nástroj nebo klíč, který se nachází v otáčivém dílu stroje, může vést k poranění.
- ▶ **Vyvarujte se abnormálního držení těla. Zajistěte si bezpečný postoj a udržte vždy rovnováhu.** Tím můžete elektronářadí v neočekávaných situacích lépe kontrolovat.
- ▶ **Noste vhodný oděv. Nenoste žádný volný oděv nebo šperky. Vlasy, oděv a rukavice udržte daleko od pohybujících se dílů.** Volný oděv, šperky nebo dlouhé vlasy mohou být zachyceny pohybujícími se díly.
- ▶ **Lze-li namontovat odsávací či zachycující přípravky, přesvědčte se, že jsou připojeny a správně použity.** Použití odsávání prachu může snížit ohrožení prachem.

Svědomité zacházení a používání elektronářadí

- ▶ **Stroj nepřetěžujte. Pro svou práci použijte k tomu určené elektronářadí.** S vhodným elektronářadím budete pracovat v udané oblasti výkonu lépe a bezpečněji.
- ▶ **Nepoužívejte žádné elektronářadí, jehož spínač je vadný.** Elektronářadí, které nelze zapnout či vypnout je nebezpečné a musí se opravit.

- ▶ **Než provedete seřízení stroje, výměnu dílů příslušenství nebo stroj odložíte, vytáhněte zástrčku ze zásuvky a/nebo odstraňte akumulátor.** Toto preventivní opatření zabrání neúmyslnému zapnutí elektronářadí.
- ▶ **Uchovávejte nepoužívané elektronářadí mimo dosah dětí. Nenechte stroj používat osobám, které se strojem nejsou seznámeny nebo nečetly tyto pokyny.** Elektronářadí je nebezpečné, je-li používáno nezkušenými osobami.
- ▶ **Pečujte o elektronářadí svědomitě. Zkontrolujte, zda pohyblivé díly stroje bezvadně fungují a nevzpříčíjí se, zda díly nejsou zlomené nebo poškozené tak, že je omezena funkce elektronářadí. Poškozené díly nechte před nasazením stroje opravit.** Mnoho úrazů má příčinu ve špatně udržovaném elektronářadí.
- ▶ **Řezné nástroje udržujte ostré a čisté.** Pečlivě ošetřované řezné nástroje s ostrými řeznými hranami se méně vzpříčíjí a dají se lehčeji vést.
- ▶ **Používejte elektronářadí, příslušenství, nasazovací nástroje apod. podle těchto pokynů. Respektujte přítom pracovní podmínky a prováděnou činnost.** Použití elektronářadí pro jiné než určující použití může vést k nebezpečným situacím.

Servis

- ▶ **Nechte Vaše elektronářadí opravit pouze kvalifikovaným odborným personálem a pouze s originálními náhradními díly.** Tím bude zajištěno, že bezpečnost stroje zůstane zachována.

Bezpečnostní upozornění pro Multi Cutter

- ▶ **Pokud provádíte práce, při kterých může nasazovací nástroj zasáhnout skrytá elektrická vedení nebo vlastní síťový kabel, pak držte elektronářadí na izolovaných plochách rukojeti.** Při kontaktu s elektrickým vedením pod napětím se mohou pod napětím ocitnout i kovové díly nářadí, což může způsobit zásah elektrickým proudem.
- ▶ **Elektronářadí používejte pouze pro suché broušení.** Vniknutí vody do elektrického stroje zvyšuje riziko elektrického úderu.
- ▶ **Pozor, nebezpečí požáru! Zabraňte přehřátí broušeného materiálu a brusky. Před pracovními přestávkami vždy vyprázdňte nádobu s prachem.** Brusný prach v prachovém sáčku, mikrofiltru, papírovém sáčku (nebo ve filtračním sáčku popř. filtru vysavače) se může za nepříznivých podmínek jako je odlet jisker při broušení kovů, samovznítit. Zvláštní nebezpečí vzniká, je-li brusný prach smíchán se zbytky polyuretanů nebo jinými chemickými látkami a broušený materiál je po dlouhé práci horký.
- ▶ **Mějte ruce daleko od oblastí řezání. Nesahejte pod obrobek.** Při kontaktu s pilovým listem existuje nebezpečí poranění.
- ▶ **Použijte vhodné detekční přístroje na vyhledání skrytých rozvodných vedení nebo kontaktujte místní dodavatelskou společnost.** Kontakt s elektrickým vedením může vést k požáru a úderu elektrickým proudem. Poškození vedení plynu může vést k výbuchu. Proniknutí do vodovodního potrubí způsobí věcné škody nebo může způsobit úder elektrickým proudem.

- ▶ **Elektronářadí držte při práci pevně oběma rukama a zajištěte si bezpečný postoj.** Oběma rukama je elektronářadí vedeno bezpečněji.
- ▶ **Zajistěte obrobek.** Obrobek pevně uchycený upínacím přípravkem nebo svěrákem je držen bezpečněji než Vaší rukou.
- ▶ **Při výměně nástrojů noste ochranné rukavice.** Nástroje jsou po dlouhém používání teplé.
- ▶ **Neseškrabujte žádné navlhčené materiály (např. tapety) a neseškrabujte na vlhkém podkladu.** Vniknutí vody do elektronářadí zvyšuje riziko úderu elektrickým proudem.
- ▶ **Neupravujte plochy k opracování kapalinami obsahujícími rozpouštědla.** Zahřátím materiálu při seškrabávání mohou vznikat jedovaté výpary.
- ▶ **Při zacházení se škrabkou buďte zvlášť opatrní.** Nástroj je velmi ostrý, je zde nebezpečí poranění.

Popis výrobku a specifikací



Čtete všechna varovná upozornění a pokyny. Zanedbání při dodržování varovných upozornění a pokynů mohou mít za následek úraz elektrickým proudem, požár a/nebo těžká poranění.

Vyklopte prosím odklápací stranu se zobrazením stroje a nechte tuto stranu během čtení návodu k obsluze otevřenou.

Určené použití

GOP 30-28/GOP 40-30/GOP 55-36

Elektronářadí je určeno k řezání a oddělování dřevěných materiálů, umělé hmoty, sádry, neželezných kovů a upevňovacích prvků (např. nekalených hřebíků, sponek). Je rovněž vhodné k opracování měkkých obkládaček a též k broušení za sucha a zaškrabávání malých ploch. Je zvláště vhodné pro práce blízko okrajů a zarovnávání do roviny. Elektronářadí smí být provozováno výhradně s příslušenstvím Bosch.

GOP 40-30

Světlo tohoto elektronářadí je určené k osvětlení bezprostřední pracovní oblasti elektronářadí a není vhodné pro osvětlení prostoru v domácnosti.

Zobrazené komponenty

Číslování zobrazených komponent se vztahuje na zobrazení elektronářadí na grafické straně.

- 1 Spínač
- 2 Nastavovací kolečko předvolby počtu kmitů
- 3 Větrací otvory
- 4 Nástrojový držák
- 5 Zanořovací pilový list*
- 6 Upínací šroub (GOP 30-28)
- 7 Klíč na vnitřní šestihrany (GOP 30-28)
- 8 Odsávání prachu*
- 9 Brusná deska*
- 10 Brusný list*

134 | Český

- 11** Rukojeť (izolovaná plocha rukojeti)
12 SDS páčka odjištění nástroje (GOP 40-30/GOP 55-36)
13 Pracovní osvětlení (GOP 40-30)
14 Upínací páčka hloubkového dorazu*
15 Hloubkový doraz*
16 Upínací páčka odsávání prachu*
17 Odsávací hrdlo*
18 Nátrubek pro nářadí*
19 Sací hadice*

*Zobrazené nebo popsané příslušenství nepatří k standardnímu obsahu dodávky. Kompletní příslušenství naleznete v našem programu příslušenství.

Technická data

Multi Cutter		GOP 30-28	GOP 40-30	GOP 55-36
Objednáací číslo		3 601 237 0..	3 601 B31 0..	3 601 B31 1..
Předvolba počtu kmitů		●	●	●
Jmenovitý příkon	W	300	400	550
Počet otáček při běhu naprázdno n_0	min ⁻¹	8000–20000	8000–20000	8000–20000
Oscilační úhel vlevo/vpravo	°	1,4	1,5	1,8
Hmotnost podle EPTA-Procedure 01:2014	kg	1,5	1,5	1,6
Třída ochrany		□/II	□/II	□/II

Údaje platí pro jmenovité napětí [U] 230 V. U odlišných napětí a podle země specifických provedení se mohou tyto údaje lišit.

Informace o hluku a vibracích

		GOP 30-28	GOP 40-30	GOP 55-36
Hodnoty hlučnosti zjištěny podle EN 60745-2-4.				
Hodnocená hladina hluku A stroje činí typicky				
Hladina akustického tlaku	dB(A)	81	80	81
Hladina akustického výkonu	dB(A)	92	91	92
Nepřesnost K	dB	3	3	3
Noste ochranu sluchu!				
Celkové hodnoty vibrací a_h (vektorový součet tří os) a nepřesnost K stanoveny podle EN 60745-2-4:				
Broušení:				
a_h	m/s ²	2	3	3,5
K	m/s ²	1,5	1,5	1,5
Řezání se zanořovacím pilovým listem:				
a_h	m/s ²	10	11	10,5
K	m/s ²	1,5	1,5	1,5
Řezání se segmentovým pilovým listem:				
a_h	m/s ²	6,5	6,5	6,5
K	m/s ²	1,5	1,5	1,5
Seškrabování:				
a_h	m/s ²	4,5	6,0	6,5
K	m/s ²	1,5	1,5	1,5

V těchto pokynech uvedená úroveň vibrací byla změřena podle měřících metod normovaných v EN 60745 a může být použita pro vzájemné porovnání elektronářadí. Hodí se i pro předběžný odhad zatížení vibracemi.



Uvedená úroveň vibrací reprezentuje hlavní použití elektronářadí. Pokud se ovšem bude elektronářadí používat pro jiné práce, s odlišným příslušenstvím, s jinými nástroji nebo s nedostatečnou údržbou, může se úroveň vibrací lišit. To může zatížení vibracemi po celou pracovní dobu zřetelně zvýšit. Pro přesný odhad zatížení vibracemi by měly být zohledněny i doby, v nichž je nářadí vypnuté nebo sice běží, ale fakticky se nepoužívá. To může zatížení vibracemi po celou pracovní dobu zřetelně zredukovat.





Stanovte dodatečná bezpečnostní opatření k ochraně obsluhy před účinky vibrací, jako je např. údržba elektronářadí a nástrojů, udržování teplých rukou, organizace pracovních procesů.

Montáž**Výměna nástroje**

- ▶ **Před každou prací na elektronářadí vytáhněte zástrčku ze zásuvky.**
- ▶ **Při výměně nástroje noste ochranné rukavice.** Při dotyku s nasazovacími nástroji existuje nebezpečí poranění.







Volba nasazovacího nástroje

Nástroj	GOP 30-28 GOP 40-30	GOP 55-36
 	✓	✓

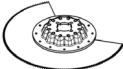

Nástroj	GOP 30-28 GOP 40-30	GOP 55-36
 	✓	✓
 	✗	✓

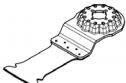
Volba nasazovacího nástroje

Následující tabulka ukazuje příklady pro nasazovací nástroje. Další nasazovací nástroje naleznete v obsáhlém programu příslušenství Bosch.

Nástroj	Materiál	Použití
 Bimetalový segmentový pilový list	Dřevěné materiály, Plast, Neželezné kovy	Oddělovací a zanořovací řezy; i pro řezání blízko okraje, v rozích a těžko přístupných místech; Příklad: zkracování již instalovaných podlahových lišt nebo rámu dveří, zanořovací řezy při slícování podlahových panelů
 Brusná deska pro brusné listy série Delta 93 mm	V závislosti na brusném listu	Plošná broušení na okrajích, v rozích nebo těžko přístupných místech; vždy podle brusného listu např. k broušení dřeva, barvy, laku, kamene Rouna pro čištění a pro strukturování dřeva, odrezování kovu a broušení laku, leštící plst' pro předleštění
 Profilová bruska	Dřevo, Trubky/Profily, Barvy, Laky, Plniče, Kov	Pohodlné a efektivní broušení profilů do průměru až 55 mm; červené brusné papíry pro broušení dřeva, trubek/profilů, laků, plniček a kovu
 Bimetalový zanořovací pilový list na dřevo a kov	Měkké dřevo, Měkké plasty, Sádrokarton, Tenkostěnné hliníkové profily a profily z barevných kovů, Tenké plechy, Nekalené hřebíky a šrouby	Menší dělicí a ponorné řezy; příklad: řezání otvorů pro zásuvky, zarovnávání měděných trubek, ponorné řezy do sádrokartonových desek Jemné práce se dřevem; příklad: vyřezávání otvorů pro zámky a kování
 Zanořovací pilový list HCS na dřevo	Dřevěné materiály, Měkké plasty	Oddělovací a hluboké zanořovací řezy; i pro řezání poblíž okraje, v rozích a těžko přístupných místech; Příklad: úzký zanořovací řez do masivního dřeva pro zabudování větrací mřížky
 Bimetalový zanořovací pilový list na tvrdé dřevo	Tvrdé dřevo, Desky s povrchovou vrstvou	Ponorné řezy do desek s povrchovou vrstvou nebo tvrdého dřeva; příklad: montáž střešních oken
 Zanořovací pilový list z tvrdokovu na kov	Kov, Silně abrazivní materiály, Sklolaminát, Sádrokarton, Cementovláknité desky	Ponorné řezy do silně abrazivních materiálů nebo kovu; příklad: řezání čelních stran kuchyňských linek, jednoduché řezání kalených šroubů, hřebíků a nerezové oceli

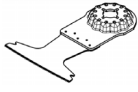
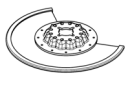
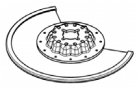
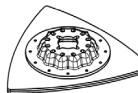
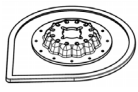
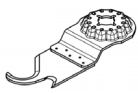
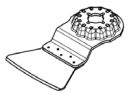
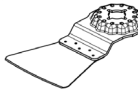
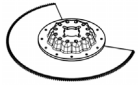
136 | Česky

Nástroj	Materiál	Použití
 Bimetalový zanořovací pilový list na dřevo a kov	Měkké dřevo, Tvrdé dřevo, Dýhované desky, Desky s plastovým povrchem, Nekalené hřebíky a šrouby	Ponorné řezy do desek s povrchovou vrstvou nebo tvrdého dřeva; příklad: zkracování zárubní, výřezy pro police
 Rýhovaný segmentový pilový list HM	Cementové spáry, Měkké obkladačky, Plasty vyztužené skleněnými vlákny, Pórobeton	Řezání a oddělování na místě blízko okraje, v rozích nebo těžko přístupných místech; Příklad: odstranění spár mezi obkladačkami při začišťovacích pracích, řezání výřezů do obkladaček, sádrových desek nebo umělých hmot
 Segmentový pilový list s tvrdokovovými zrnny	Cementové spáry, Měkké obkladačky, Epoxidová pryskyřice, Plasty vyztužené skleněnými vlákny	Přesné vyřezávání a řezání dlaždic/spár, epoxidové pryskyřice a plastů vyztužených skleněnými vlákny; příklad: řezání menších otvorů do měkkých obkladaček a otvorů do plastu vyztuženého skleněnými vlákny
 Rýhovaná deska Delta HM	Malta, Zbytky betonu, Dřevo, Abrazivní materiály	Rašplování a broušení tvrdého podkladu; příklad: odstraňování malty nebo lepidla na dlaždice (např. při výměně poškozených dlaždic), odstraňování zbytků koberců
 Odstraňovač malty s tvrdokovovými zrnny	Malta, Spáry, Epoxidová pryskyřice, Plasty vyztužené skleněnými vlákny, Abrazivní materiály	Vyřezávání a řezání spár a dlaždic a dále rašplování a broušení tvrdého podkladu; příklad: odstraňování lepidla na dlaždice a spárovací hmoty
 Multifunkční nůž HCS	Střešní lepenka, Koberce, Umělé trávníky, Karton, Podlahové PVC	Rychlé a přesné řezání měkkého materiálu a pružných abrazivních materiálů; příklad: řezání koberců, kartonu, podlahového PVC, střešní lepenky atd.
 Škrabka, tuhá	Koberce, Malta, Beton, Lepidlo na dlaždice	Seškrabování z tvrdého podkladu; příklad: odstraňování malty, lepidla na dlaždice, zbytků betonu a koberců
 Škrabka, pružná	Lepidlo na koberce, Zbytky barev, Silikon	Flexibilní seškrabování z měkkého povrchu; příklad: odstraňování silikonových spár, zbytků koberců a barev
 Bimetalový segmentový nůž se zvlněným výbrusem	Izolační materiál, Izolační desky, Podlahové desky, Protikročejové izolační desky, Karton, Koberce, Guma, Kůže	Přesné řezání měkkých materiálů; příklad: řezání izolačních desek, zarovnávání přečnívajícího izolačního materiálu
 Brousň prst s tvrdokovovými zrnny	Dřevo, Barvy	Broušení dřeva nebo barev na špatně přístupných místech bez brusného papíru; příklad: obrušování barvy mezi lamelami okenic, broušení dřevěných podlah v rozích

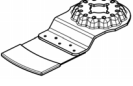
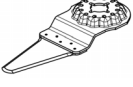
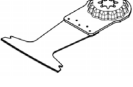
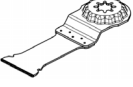
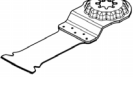
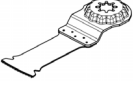
Nástroj	Materiál	Použití
 Zanořovací pilový list s tvrdokovovými zrnny	Sklolaminát, Malta, Dřevo	Ponorné řezy do silně abrazivních materiálů; příklad: vyřezávání tenkých mozaikových dlaždic
 Univerzální nůž na spáry HCS	Dilatační spáry, Okenní tmel, Izolační materiály (ocelová vlna)	Řezání a dělení měkkých materiálů; příklad: řezání silikonových dilatačních spár nebo okenního tmelu
 Bimetalový zanořovací pilový list na dřevo a kov	Měkké dřevo, Tvrdé dřevo, Dýhované desky, Desky s plastovým povrchem, Nekalené hřebíky a šrouby	Rychlé a hluboké ponorné řezy do dřeva a kovu; příklad: rychlé řezání dřeva s hřebíky, hluboké ponorné řezy do desek s povrchovou úpravou a přesné zkracování zárubní
 Zanořovací pilový list z tvrdokovu na kov	Ušlechtilá ocel (Inox), Šrouby a hřebíky, Epoxidová pryskyřice, Plasty vyztužené skleněnými vlákny, Sklolaminát, Sádrokarton, Pórobeton	Rychlé a hluboké ponorné řezy do silně abrazivních materiálů nebo kovu; příklad: rychlé řezání čelních stran kuchyňských desek, jednoduché řezání kalených šroubů, hřebíků a nerezové oceli
 Bimetalový zanořovací pilový list na dřevo a kov	Dřevo, Abrazivní dřevěné materiály, Plasty, Kalené hřebíky a šrouby, Neželezné trubky	Rychlé a hluboké ponorné řezy do dřeva, abrazivních dřevěných materiálů a plastů; příklad: rychlé řezání neželezných trubek a profilů menších rozměrů, jednoduché řezání nekalených hřebíků, šroubů a ocelových profilů menších rozměrů
 Zanořovací pilový list HCS na dřevo	Měkké dřevo, Hmoždinky, Čepy, Nábytkové prvky	Rychlé a hluboké dělicí a ponorné řezy; také pro řezání v rozích blízko kraje a na špatně přístupných místech; příklad: hluboké ponorný řez do měkkého dřeva při montáži větrací mřížky

Montáž/výměna nasazovacího nástroje (GOP 30-28)

Případně odejměte již namontovaný nasazovací nástroj.

Pro odejmutí nasazovacího nástroje povolte klíčem na vnitřní šestihrany **7** šroub **6** a nasazovací nástroj sejměte.

Nasadte požadovaný nasazovací nástroj (např. zanořovací pilový list **5**) na nástrojový držák **4** tak, aby zalomení ukazovalo dolů (viz zobrazení na grafické straně, popis nasazovacího nástroje čitelný shora).

Nasazovací nástroj otočte do pro danou práci vhodné polohy a nechte jej zapadnout do výstupku nástrojového držáku **4**. Přitom je možných dvanáct o 30° přesazených poloh.

Nasazovací nástroj upevněte pomocí šroubu **6**. Šroub utáhněte klíčem na vnitřní šestihrany **7** natolik, aby talířová pružina šroubu hladce přiléhala na nasazovací nástroj.

► Zkontrolujte nasazený nástroj na pevné dosednutí.

Špatně nebo nespolehlivě upevněné nástroje se mohou během provozu uvolnit a ohrozit Vás.

Montáž/výměna nasazovacího nástroje (GOP 40-30/GOP 55-36)

Případně odejměte již namontovaný nasazovací nástroj.

Za tímto účelem povolte až nadoraz páčku SDS **12**. Nástroj vyskočí.

Nasadte požadovaný nasazovací nástroj (např. zanořovací pilový list **5**) na nástrojový držák **4** tak, aby zalomení ukazovalo dolů (viz zobrazení na grafické straně, popis nasazovacího nástroje čitelný shora).

Nástroj přitom nasadte do polohy, která je vhodná pro příslušnou práci. Je k dispozici 30° poloh.

Zatlačte nástroj v požadované poloze proti upínacím čelistem nástrojového držáku tak, aby se automaticky zajistil.

► Zkontrolujte nasazený nástroj na pevné dosednutí.

Špatně nebo nespolehlivě upevněné nástroje se mohou během provozu uvolnit a ohrozit Vás.

Montáž a nastavení hloubkového dorazu

Hloubkový doraz **15** lze používat při práci se segmentovými a zanořovacími pilovými listy.

Případně odejměte již namontovaný nasazovací nástroj.

Nasadte hloubkový doraz **15** v požadované pracovní poloze až nadoraz přes nástrojový držák **4** na upínací krk elektronářadí. Nechte hloubkový doraz zaskočit. Je k dispozici 30° poloh.

138 | Česky

Nastavte požadovanou pracovní hloubku. Pro zafixování hloubkového dorazu stiskněte upínací páčku **14** hloubkového dorazu.

Nasazení/výměna brusného listu na brusné desce

Brusná deska **9** je vybavena tkaninou suchého zipu, pomocí níž mohou být brusné listy se suchým zipem rychle a jednoduše upevněny.

Tkaninu suchého zipu brusné desky **9** před nasazením brusného listu **10** vyklepejte, aby bylo umožněno optimální přilnutí.

Brusný list **10** přiložte v jedné přímce na jedné straně brusné desky **9**, poté brusný list položte na brusnou desku a pevně jej přitlačte.

Pro zaručení optimálního odsávání dbejte na to, aby děrování brusného listu souhlasilo s otvory v brusné desce.

Pro odejmutí brusného listu **10** jej uchopte na jednom rohu a stáhněte z brusné desky **9**.

Můžete použít všechny brusné listy, leštící a čistící rouna série Delta 93 mm programu příslušenství Bosch.

Brusná příslušenství jako rouno či leštící plst se upevňují na brusnou desku stejným způsobem.

Volba brusného listu

Podle opracovávaného materiálu a požadovaného úběru povrchu jsou k dispozici různé brusné listy:

Brusný list	Materiál	Použití	Zrnitost	
best for Wood	– Veškeré dřevěné materiály (např. tvrdé dřevo, měkké dřevo, dřevotřískové desky, stavební desky) – Kovové materiály	K předbroušení např. drsných, nehoblovaných trámů a prken	hrubý	40
				60
		K rovinnému broušení a ke srovnání malých nerovností	střední	80
				100
				120
				180
Ke konečnému a jemnému broušení dřeva	jemný	240		
		320		
		400		
		400		
best for Paint	– Barva – Lak – Plnivo – Tmel	K odbroušení barvy	hrubý	40
				60
		K broušení přednatíraných barev (např. odstranění tahů stětcem, kapek barvy a stékané barvy)	střední	80
				100
				120
		Ke konečnému broušení podkladů pro lakování	jemný	180
240				
320				
				400

Odsávání prachu/třísek

- Prach materiálů jako olovoobsahující nátěry, některé druhy dřeva, minerálů a kovu mohou být zdraví škodlivé. Kontakt s prachem nebo vdechnutí mohou vyvolat alergické reakce a/nebo onemocnění dýchacích cest obsluhy nebo v blízkosti se nacházejících osob.

Určitý prach jako dubový nebo bukový prach je pokládán za karcinogenní, zvláště ve spojení s přídavnými látkami pro ošetření dřeva (chromát, ochranné prostředky na dřevo). Materiál obsahující azbest smějí opracovávat pouze specialisté.

- Pokud možno používejte pro daný materiál vhodné odsávání prachu.
- Pečujte o dobré větrání pracovního prostoru.
- Je doporučeno nosit ochrannou dýchací masku s třídou filtru P2.

Dbejte ve Vaší zemi platných předpisů pro opracovávané materiály.

- **Vyvarujte se usazenin prachu na pracovišti.** Prach se může lehce vznítit.

Připojení odsávání prachu (viz obr. A)

Odsávání prachu **8** je určeno pouze pro práce s brusnou deskou **9**, v kombinaci s jinými nasazovacími nástroji nemá využití.

Pro broušení vždy připojte odsávání prachu.

Pro montáž odsávání prachu **8** (příslušenství) odejměte nasazovací nástroj a hloubkový doraz **15**.

Nasad'te odsávání prachu **8** až nadoraz přes nástrojový držák **4** na upínací krk elektronářadí. Otočte ho do požadované polohy. Pro upevnění odsávání prachu stiskněte upínací páčku **16**.

Nasad'te nátrubek **18** sací hadice **19** na odsávací hrdlo **17**. Sací hadici **19** připojte k vysavači (příslušenství). Přehled připojení k různým vysavačům najdete na odklápací straně.

Vysavač musí být vhodný pro opracovávaný materiál.

Při odsávání obzvláště zdraví škodlivého, karcinogenního nebo suchého prachu použijte speciální vysavač.

Provoz

- ▶ **Dbejte síťového napětí! Napětí zdroje proudu musí souhlasit s údaji na typovém štítku elektronářadí. Elektronářadí označené 230 V smí být provozováno i na 220 V.**

Uvedení do provozu

Zapnutí – vypnutí

Pro **zapnutí** elektronářadí posuňte spínač **1** dopředu tak, aby se na spínači objevilo „I“.

Pro **vypnutí** elektronářadí posuňte spínač **1** dozadu tak, aby se na spínači objevilo „0“.

Aby se šetřila energie, zapínejte elektronářadí jen pokud jej používáte.

GOP 40-30: Pracovní světlo zlepšuje viditelnost v bezprostřední pracovní oblasti. Zapíná a vypíná se automaticky s elektronářadím.

- ▶ **Neďte se přímo do pracovního osvětlení, může Vás oslnit.**

Předvolba počtu kmitů

Pomocí nastavovací kolečka předvolby počtu kmitů **2** můžete předvolit požadovaný počet kmitů i během provozu.

Potřebný počet kmitů je závislý na materiálu a pracovních podmínkách a lze jej zjistit praktickými zkouškami.

Pracovní pokyny

- ▶ **Před každou prací na elektronářadí vytáhněte zástrčku ze zásuvky.**

- ▶ **Počkejte, až se stroj zastaví, než jej odložíte.**

Upozornění: Větrací otvory **3** elektronářadí při práci nezakrývejte, poněvadž jinak se zmenší životnost elektronářadí.

Princip práce

Díky oscilačnímu pohonu nástroj kmitá až 20 000 krát za minutu sem a tam. To umožňuje přesnou práci na nejmenším prostoru.



Pracujte s malým a stejným tlakem, jinak se zhoršuje pracovní výkon a nasazovací nástroj se může zablokovat.



Pohybujte během práce elektronářadím sem a tam, tím se nasazovací nástroj příliš silně nezahřeje a nezablokuje.

Řezání

- ▶ **Používejte pouze nepoškozené pilové listy.** Zprohýbané či tupé pilové listy mohou prasknout, negativně ovlivňovat řez nebo způsobit zpětný ráz.

- ▶ **Při řezání lehkých stavebních hmot dbejte zákonných ustanovení a doporučení výrobce materiálu.**

- ▶ **Procesem zanořování smí být opracovávány pouze měkké materiály jako dřevo, sádrokarton apod.!**

Před řezáním s pilovými listy HCS do dřeva, dřevotřískových desek, stavebních hmot atd. tyto zkontrolujte na cizí tělesa jako hřebíky, šrouby aj. Cizí tělesa případně odstraňte nebo použijte bimetalové pilové listy.

Oddělování

Upozornění: Při dělení obkládaček respektujte, že nástroje při delším používání podléhají vysokému opotřebením.

Broušení

Výkon úběru a brusný obraz jsou v podstatě určeny volbou brusného listu, předvoleného stupně počtu kmitů a přítlakem. Pouze bezvadné brusné listy dávají dobrý brusný výkon a šetří elektronářadí.

Dbejte na rovnoměrný přítlak, abyste zvýšili životnost brusných papírů.

Nadměrné zvýšení přítlaku nevede k vyššímu brusnému výkonu, ale k silnějšímu opotřebením elektronářadí a brusného listu. K bodově přesnému broušení koutů, hran a těžko přístupných míst můžete pracovat i jen s špičkou nebo krajem brusné desky.

Při bodovém broušení se může brusný list silně zahřát. Zredukujte počet kmitů a přítlak a nechte brusný list pravidelně vychladnout.

Brusný list, který byl použit pro kov, už nepoužívejte pro jiné materiály.

Používejte pouze originální brusné příslušenství Bosch.

Pro broušení vždy připojte odsávání prachu.

Seškrabávání

Při seškrabávání zvolte vysoký stupeň počtu kmitů.

Pracujte na měkkém podkladu (např. dřevo) v plochem úhlu a s malým přítlakem. Stěrka jinak může podklad fezat.

Údržba a servis

Údržba a čištění

- ▶ **Před každou prací na elektronářadí vytáhněte zástrčku ze zásuvky.**

- ▶ **Udržujte elektronářadí a větrací otvory čisté, abyste pracovali dobře a bezpečně.**

Rýhované nasazovací nástroje (příslušenství) pravidelně čistěte drátěným kartáčem.

Je-li nutné nahrazení přívodního kabelu, pak to nechte kvůli zamezení ohrožení bezpečnosti provést firmou Bosch nebo autorizovaným servisem pro elektronářadí Bosch.

140 | Slovensky

Zákaznícká a poradenská služba

Zákaznícká služba zodpovie Vaše dotazy k oprave a údržbė Vašeho výrobku a tiež k náhradným diĺm. Technické výkresy a informácie k náhradným diĺm naleznete i na:

www.bosch-pt.com

Tým poradenskė služby Bosch Vám rád pomôže pri otázkach k našim výrobkům a jejich príslušenství.

V prípade veškerých otázek a objednávek náhradních dílů bezpodmínečně uveďte 10místné věcné číslo podle typového štítku výrobku.

Czech Republic

Robert Bosch odbytová s.r.o.

Bosch Service Center PT

K Vápence 1621/16

692 01 Mikulov

Na www.bosch-pt.cz si si můžete objednat opravu Vašeho stroje nebo náhradní díly online.

Tel.: 519 305700

Fax: 519 305705

E-Mail: servis.naradi@cz.bosch.com

www.bosch.cz

Zpracování odpadů

Elektronářadí, příslušenství a obaly by měly být dodány k opětovnému zhodnocení nepoškozujícím životní prostředí.

Neodhazujte elektronářadí do domovního odpadu!

Pouze pro země EU:

Podle evropské směrnice 2012/19/EU o starých elektrických a elektronických zařízeních a jejím prosazení v národních zákonech musejí být už neupotřebitelná elektronářadí rozebraná shromážděna a dodána k opětovnému zhodnocení nepoškozujícím životní prostředí.

Změny vyhrazeny.**Slovensky****Bezpečnostné pokyny****Všeobecné výstražné upozornenia a bezpečnostné pokyny**

⚠ POZOR Prečítajte si všetky Výstražné upozornenia a bezpečnostné pokyny. Zanedbanie dodržiavania Výstražných upozornení a pokynov uvedených v nasledujúcom texte môže mať za následok zásah elektrickým prúdom, spôsobiť požiar a/alebo ťažké poranenie.

Tieto Výstražné upozornenia a bezpečnostné pokyny starostlivo uschovajte na budúce použitie.

Pojem „ručné elektrické náradie“ používaný v nasledujúcom texte sa vzťahuje na ručné elektrické náradie napájané zo siete (s prívodnou šnúrou) a na ručné elektrické náradie napájané akumulátorovou batériou (bez prívodnej šnúry).

Bezpečnosť na pracovisku

- ▶ **Pracovisko vždy udržiavajte čisté a dobre osvetlené.** Neporiadok a neosvetlené priestory pracoviska môžu mať za následok pracovné úrazy.
- ▶ **Týmto náradím nepracujte v prostredí ohrozenom výbuchom, v ktorom sa nachádzajú horľavé kvapaliny, plyny alebo horľavý prach.** Ručné elektrické náradie vytvára iskry, ktoré by mohli prach alebo pary zapáliť.
- ▶ **Nedovoľte deťom a iným nepovolánym osobám, aby sa počas používania ručného elektrického náradia zdržovali v blízkosti pracoviska.** Pri odpútaní pozornosti zo strany inej osoby môžete stratiť kontrolu nad náradím.

Elektrická bezpečnosť

- ▶ **Zástrčka prívodnej šnúry ručného elektrického náradia musí pasovať do použitej zásuvky. Zástrčku v žiadnom prípade nijako nemeňte. S uzemneným elektrickým náradím nepoužívajte ani žiadne zástrčkové adaptéry.** Nezmenené zástrčky a vhodné zásuvky znižujú riziko zásahu elektrickým prúdom.
- ▶ **Vyhýbajte sa telesnému kontaktu s uzemnenými povrchovými plochami, ako sú napr. rúry, vykurovacie telesá, sporáky a chladničky.** Keby by bolo Vaše telo uzemnené, hrozí zvýšené riziko zásahu elektrickým prúdom.
- ▶ **Chráňte elektrické náradie pred účinkami dažďa a vlhkosťou.** Vniknutie vody do ručného elektrického náradia zvyšuje riziko zásahu elektrickým prúdom.
- ▶ **Nepoužívajte prívodnú šnúru mimo určený účel na nosenie ručného elektrického náradia, ani na jeho zavesenie a zástrčku nevyberajte zo zásuvky ťahaním za prívodnú šnúru. Zabezpečte, aby sa sieťová šnúra nedostala do blízkosti horúceho telesa, ani do kontaktu s olejom, s ostrými hranami alebo pohybujúcimi sa súčiastkami ručného elektrického náradia.** Poškodené alebo zauzlené prívodné šnúry zvyšujú riziko zásahu elektrickým prúdom.
- ▶ **Keď pracujete s ručným elektrickým náradím vonku, používajte len také predlžovacie káble, ktoré sú schválené aj na používanie vo vonkajších priestoroch.** Použitie predlžovacieho kábla, ktorý je vhodný na používanie vo vonkajšom prostredí, znižuje riziko zásahu elektrickým prúdom.
- ▶ **Ak sa nedá vyhnúť použitiu ručného elektrického náradia vo vlhkom prostredí, použite ochranný spínač pri poruchových prúdoch.** Použitie ochranného spínača pri poruchových prúdoch znižuje riziko zásahu elektrickým prúdom.

Bezpečnosť osôb

- ▶ **Buďte ostražitý, sústreďte sa na to, čo robíte a k práci s ručným elektrickým náradím pristupujte s rozumom. Nepracujte s ručným elektrickým náradím nikdy vtedy, keď ste unavený, alebo keď ste pod vplyvom drog, alkoholu alebo liekov.** Malý okamih nepozornosti môže mať pri používaní náradia za následok vážne poranenia.
- ▶ **Noste osobné ochranné pomôcky a používajte vždy ochranné okuliare.** Nosenie osobných ochranných pomôcok, ako je ochranná dýchacia maska, bezpečnostná pra-

covná obuv, ochranná prilba alebo chrániče sluchu, podľa druhu ručného elektrického náradia a spôsobu jeho použitia znižujú riziko poranenia.

- ▶ **Vyhýbajte sa neúmyselnému uvedeniu ručného elektrického náradia do činnosti. Pred zasunutím zástrčky do zásuvky a/alebo pred pripojením akumulátora, pred chytením alebo prenášaním ručného elektrického náradia sa vždy presvedčte sa, či je ručné elektrické náradie vypnuté.** Ak budete mať pri prenášaní ručného elektrického náradia prst na vypínači, alebo ak ručné elektrické náradie pripojíte na elektrickú sieť zapnuté, môže to mať za následok nehodu.
- ▶ **Skôr ako náradie zapnete, odstráňte z neho nastavovacie náradie alebo kľúče na skrutky.** Nastavovací nástroj alebo kľúč, ktorý sa nachádza v rotujúcej časti ručného elektrického náradia, môže spôsobiť vážne poranenia osôb.
- ▶ **Vyhýbajte sa abnormálnym polohám tela. Zabezpečte si pevný postoj, a neprestajne udržiavajte rovnováhu.** Taktó budete môcť ručné elektrické náradie v neočakávaných situáciách lepšie kontrolovať.
- ▶ **Pri práci noste vhodný pracovný odev. Nenoste široké odevy a nemajte na sebe šperky.** Vyvarujte sa toho, aby sa Vaše vlasy, odev a rukavice dostali do blízkosti rotujúcich súčiastok náradia. Voľný odev, dlhé vlasy alebo šperky môžu byť zachytené rotujúcimi časťami ručného elektrického náradia.
- ▶ **Ak sa dá na ručné elektrické náradie namontovať odsávacie zariadenie a zariadenie na zachytávanie prachu, presvedčte sa, či sú dobre pripojené a správne používané.** Používanie odsávacieho zariadenia a zariadenia na zachytávanie prachu znižuje riziko ohrozenia zdravia prachom.

Starostlivé používanie ručného elektrického náradia a manipulácia s ním

- ▶ **Ručné elektrické náradie nikdy nepreťažujte. Používajte také elektrické náradie, ktoré je určené pre daný druh práce.** Pomocou vhodného ručného elektrického náradia budete pracovať lepšie a bezpečnejšie v uvedenom rozsahu výkonu náradia.
- ▶ **Nepoužívajte nikdy také ručné elektrické náradie, ktoré má pokazený vypínač.** Náradie, ktoré sa už nedá zapnúť alebo vypnúť, je nebezpečné a treba ho zveriť do opravy odborníkovi.
- ▶ **Skôr ako začnete náradie nastavovať alebo prestavovať, vymieňať príslušenstvo alebo skôr, ako odložíte náradie, vždy vytiahnite zástrčku sieťovej šnúry zo zásuvky.** Toto preventívne opatrenie zabraňuje neúmyselnému spusteniu ručného elektrického náradia.
- ▶ **Nepoužívané ručné elektrické náradie uschovávajte tak, aby bolo mimo dosahu detí. Nedovoľte používať toto náradie osobám, ktoré s ním nie sú dôverne oboznámené, alebo ktoré si neprečítali tieto Pokyny.** Ručné elektrické náradie je nebezpečné vtedy, keď ho používajú neskúsené osoby.

- ▶ **Ručné elektrické náradie starostlivo ošetrte. Kontrolujte, či pohyblivé súčiastky bezchybne fungujú alebo či neblokujú, či nie sú zlomené alebo poškodené niektoré súčiastky, ktoré by mohli negatívne ovplyvňovať správne fungovanie ručného elektrického náradia. Pred použitím náradia dajte poškodené súčiastky vymeniť.** Veľa nehôd bolo spôsobených nedostatočnou údržbou elektrického náradia.
- ▶ **Rezné nástroje udržiavajte ostré a čisté.** Starostlivo ošetrované rezné nástroje s ostrými reznými hranami majú menšiu tendenciu k zablokovaniu a ľahšie sa dajú viesť.
- ▶ **Používajte ručné elektrické náradie, príslušenstvo, nastavovacie nástroje a pod. podľa týchto výstražných upozornení a bezpečnostných pokynov. Pri práci zohľadnite konkrétne pracovné podmienky a činnosť, ktorú budete vykonávať.** Používanie ručného elektrického náradia na iný účel ako na predpísané použitie môže viesť k nebezpečným situáciám.

Servisné práce

- ▶ **Ručné elektrické náradie dávajte opravovať len kvalifikovanému personálu, ktorý používa originálne náhradné súčiastky.** Tým sa zabezpečí, že bezpečnosť náradia zostane zachovaná.

Bezpečnostné pokyny pre multifunkčné náradie Multi-Cutter

- ▶ **Pri vykonávaní práce, pri ktorej by mohol nástroj natrafiť na skryté elektrické vedenia alebo zasiahnuť vlastnú prívodnú šnúru náradia, držte náradie len za izolované plochy rúkavätí.** Kontakt s elektrickým vedením, ktoré je pod napätím, môže dostať pod napätie aj kovové súčiastky náradia a spôsobiť zásah elektrickým prúdom.
- ▶ **Používajte ručné elektrické náradie len na brúsenie nasucho.** Vniknutie vody do ručného elektrického náradia zvyšuje riziko zásahu elektrickým prúdom.
- ▶ **Pozor, nebezpečenstvo požiaru! Vyhýbajte sa prehrievaniu brúsených obrobkov a výskryzdnite.** Zásobník na prach vždy pred prestávkou v práci vyprázdňte. Brúsný prach v odsávacom vrecku, mikrofiltri alebo v papierovom vrecku (prípadne vo filtračnom vrecku resp. filtri vysávača) sa môže za nepriaznivých okolností ako napr. pri odletovaní iskier kovov, sám od seba zapáliť. Osobitné nebezpečenstvo hrozí najmä vtedy, ak je zmiešaný so zvyškami laku, polyuretánu alebo s inými chemickými látkami a brúsený materiál je po dlhej práci horúci.
- ▶ **Obe ruky majte v dostatočnej vzdialenosti od priestoru pílenia. Nesiahajte pod obrobok.** Pri kontakte s pilovým listom hrozí nebezpečenstvo vážneho poranenia.
- ▶ **Používajte vhodné prístroje na vyhľadávanie skrytých elektrickým vedení a potrubí, aby ste ich nenavítali, alebo sa obráťte na miestne energetické podniky.** Kontakt s elektrickým vodičom pod napätím môže spôsobiť požiar alebo mať za následok zásah elektrickým prúdom. Poškodenie plynového potrubia môže mať za následok explóziu. Preniknutie do vodovodného potrubia spôsobí vecné škody alebo môže mať za následok zásah elektrickým prúdom.

142 | Slovensky

- ▶ **Pri práci držte ručné elektrické náradie pevne oboma rukami a zabezpečte si stabilný postoj.** Pomocou dvoch rúk sa ručné elektrické náradie ovláda bezpečnejšie.
- ▶ **Zabezpečte obrobok.** Obrobok upnutý pomocou upínacieho zariadenia alebo zveráka je bezpečnejší ako obrobok pridržiavaný rukou.
- ▶ **Pri výmene pracovných nástrojov používajte pracovné rukavice.** Pracovné nástroje sa pri dlhšom používaní rozpadajú.
- ▶ **Nezoškrabávajte žiadne navlhčené materiály (napr. tapety) a nepracujte na vlhkom podklade.** Vniknutie vody do ručného elektrického náradia zvyšuje riziko možného zásahu elektrickým prúdom.
- ▶ **Obrábanú plochu neošetrujte kvapalinami, ktoré obsahujú rozpúšťadlá.** Pri ohrievaní niektorých materiálov môžu pri zoškrabávaní vzniknúť jedovaté výpary.
- ▶ **Pri práci so škrabkou buďte mimoriadne opatrný.** Tento pracovný nástroj je veľmi ostrý a pri práci s ním hrozí nebezpečenstvo poranenia.

Popis produktu a výkonu



Prečítajte si všetky Výstražné upozornenia a bezpečnostné pokyny. Zanedbanie dodržiavania Výstražných upozornení a pokynov uvedených v nasledujúcom texte môže mať za následok zásah elektrickým prúdom, spôsobíť požiar a/alebo ťažké poranenie.

Vyklopte si láskavo vyklápaciu stranu s obrázkami produktu a nechajte si ju vyklopenú po celý čas, keď čítate tento Návod na používanie.

Používanie podľa určenia

GOP 30-28/GOP 40-30/GOP 55-36

Toto ručné elektrické náradie je určené na rezanie a odrezávanie drevených materiálov, plastov, sadry, neželezných kovov a upevňovacích elementov (napríklad netvrdených klincov, svoriek a podobne). Rovnako je vhodné aj na opracovávanie mäkkých obkladačiek a taktiež na brúsenie nasucho a na zo-

škrabávanie plôch menších rozmerov. Mimoriadne dobre sa hodí na prácu na okraji materiálu a na prácu rovnobežne s povrchovou plochou. Toto ručné elektrické náradie sa smie používať výlučne len s originálnym príslušenstvom Bosch.

GOP 40-30

Svetlo tohto elektrického náradia je určené na to, aby osvetľovalo priamu pracovnú oblasť elektrického náradia a nie je vhodné na osvetľovanie priestorov v domácnosti.

Vyobrazené komponenty

Číslovanie jednotlivých komponentov sa vzťahuje na vyobrazenie elektrického náradia na grafickej strane tohto Návodu na používanie.

- 1 Vypínač
- 2 Nastavovacie koliesko predvoľby frekvencie vibrácií
- 3 Vetracie štrbiny
- 4 Upínací mechanizmus
- 5 Zapichovací rezací list*
- 6 Upínacia skrutka (GOP 30-28)
- 7 Kľúč na skrutky s vnútorným šesťhranom (GOP 30-28)
- 8 Odsávanie prachu*
- 9 Brúsna doska*
- 10 Brúsny list*
- 11 Rukoväť (izolovaná plocha rukoväte)
- 12 Páčka SDS na uvoľnenie pracovného nástroja (GOP 40-30/GOP 55-36)
- 13 Pracovné svetlo (GOP 40-30)
- 14 Upínacia páčka hĺbkového dorazu*
- 15 Hĺbkový doraz*
- 16 Upínacia páčka odsávania prachu*
- 17 Odsávací nátrubok*
- 18 Spojka pre náradie*
- 19 Hadica vysávača*

*Zobrazené alebo popísané príslušenstvo nepatrí celé do základnej výbavy produktu. Kompletné príslušenstvo nájdete v našom programe príslušenstva.

Technické údaje

Multifunkčné náradie Multi-Cutter		GOP 30-28	GOP 40-30	GOP 55-36
Vecné číslo		3 601 237 0..	3 601 B31 0..	3 601 B31 1..
Predvoľba frekvencie kmitov		●	●	●
Menovitý príkon	W	300	400	550
Počet voľnobežných obrátok n_0	min ⁻¹	8000–20000	8000–20000	8000–20000
Uhol oscilácií doľava/doprava	°	1,4	1,5	1,8
Hmotnosť podľa EPTA-Procedure 01:2014	kg	1,5	1,5	1,6
Trieda ochrany		□/II	□/II	□/II

Tieto údaje platia pre menovité napätie [U] 230 V. V takých prípadoch, keď má napätie odlišné hodnoty a pri vyhotoveniach, ktoré sú špecifické pre niektorú krajinu, sa môžu tieto údaje odlišovať.

Informácia o hlučnosti/vibráciách









		GOP 30-28	GOP 40-30	GOP 55-36
Hodnoty hlučnosti zistené podľa EN 60745-2-4.				
Vyhodnotená hodnota hladiny hluku A výrobku je typicky				
Hladina zvukového tlaku	dB(A)	81	80	81
Hladina akustického tlaku	dB(A)	92	91	92
Nepresnosť merania K	dB	3	3	3
Používajte chrániče sluchu!				
Celkové hodnoty vibrácií a_h (suma vektorov troch smerov) a nepresnosť merania K zisťované podľa normy EN 60745-2-4:				
Brúsenie:				
a_h	m/s^2	2	3	3,5
K	m/s^2	1,5	1,5	1,5
Pílenie so zanorovacím pílovým kotúčom:				
a_h	m/s^2	10	11	10,5
K	m/s^2	1,5	1,5	1,5
Pílenie so segmentovým pílovým kotúčom:				
a_h	m/s^2	6,5	6,5	6,5
K	m/s^2	1,5	1,5	1,5
Škrabanie:				
a_h	m/s^2	4,5	6,0	6,5
K	m/s^2	1,5	1,5	1,5

Úroveň kmitov uvedená v týchto pokynoch bola nameraná podľa meracieho postupu uvedeného v norme EN 60745 a možno ju používať na vzájomné porovnávanie elektronáradií. Hodí sa aj na predbežný odhad zaťaženia vibráciami. Uvedená hladina vibrácií reprezentuje hlavné druhy používania tohto ručného elektrického náradia. Pokiaľ sa ale bude elektronáradie používať na iné práce, s odlišným príslušenstvom, s inými nástrojmi alebo s nedostatočnou údržbou, môže sa úroveň vibrácií líšiť. To môže výrazne zvýšiť zaťaženie vibráciami počas celej pracovnej doby.

Na presný odhad zaťaženia vibráciami počas určitého časového úseku práce s náradím treba zohľadniť doby, počas ktorých je ručné elektrické náradie vypnuté alebo doby, keď náradie síce beží, ale v skutočnosti sa nepoužíva. To môže výrazne redukovat zaťaženie vibráciami počas celej pracovnej doby.

Na ochranu osoby pracujúcej s náradím pred účinkami zaťaženia vibráciami vykonajte ďalšie bezpečnostné opatrenia, ako sú napríklad: údržba ručného elektrického náradia a používaných pracovných nástrojov, zabezpečenie zachovania teploty rúk, organizácia jednotlivých pracovných úkonov.

Výber pracovného nástroja

Pracovný nástroj		GOP 30-28 GOP 40-30	GOP 55-36
STARLOCK 			
STARLOCK PLUS 			
STARLOCK MAX 			







Montáž**Výmena nástroja**



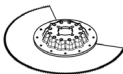

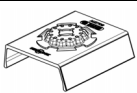
- ▶ **Pred každou prácou na ručnom elektrickom náradí vyťahnite zástrčku náradia zo zásuvky.**
- ▶ **Pri výmene pracovného nástroja používajte pracovné rukavice.** Pri dotyku pracovného nástroja hrozí nebezpečenstvo poranenia.

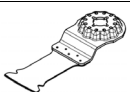
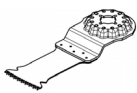
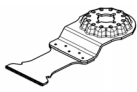
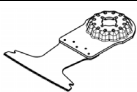
144 | Slovensky

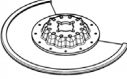
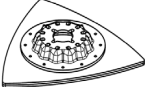
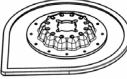
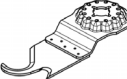
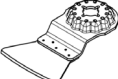

Výber pracovného nástroja

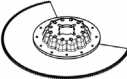
Nasledujúca tabuľka ukazuje príklady pre pracovné nástroje. Ďalšie pracovné nástroje nájdete v rozsiahлом programe príslušenstva Bosch.

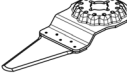
Pracovný nástroj	Materiál	Použitie
 Bimetalový segmentový rezací nástavec	Drevené materiály, Plast, Neželezné kovy	Rezanie a pílenie zapichovaním; aj na pílenie v blízkosti okrajov, v kútoch a na ťažko prístupných miestach; Príklad: skrakovanie už nainštalovaných podlahových lišt alebo zárubní dverí, zapichovacie rezy pri prispôbovaní podlahových panelov, drevených materiálov, plastov, sadrových a iných mäkkých materiálov
 Brúsna doska na brúsne listy, séria Delta 93 mm	v závislosti od brúsneho listu	Brúsenie plôch pri okrajoch, v kútoch alebo na ťažko prístupných miestach; podľa druhu brúsneho listu nar. na brúsenie dreva, farby, laku a kameňa Rúna na čistenie a štruktúrovanie dreva, odstraňovanie hrdze z kovov a na brusovanie lakov, leštiaca plst' na predleštenie
 Profilová brúska	Drevo, Rúry/Profily, Farba, Laky, Tmely, Kov	Komfortné a efektívne brúsenie profilov do priemeru 55 mm; červené brúsne listy na brúsenie dreva, rúr/profilov, lakov, tmelov a kovov
 Bimetalový zapichovací pílový list na drevo a kov	Mäkké drevo, Mäkké plasty, Sadrokartón, Tenkostenné profily z hliníka a farebných kovov, Tenké plechy, Netvrdené klince a skrutky	Menšie deliace rezy a rezy so zanorením; napríklad: rezanie otvorov pre zásuvky, lícujuce rezanie medených rúr, rezy so zanorením do sadrokartónových dosiek Filigránske prispôbovacivé práce s drevom; napríklad: pílenie otvorov pre zámky a závesy
 Zapichovací rezací list z uhlíkovej ocele HCS na drevo	Drevené materiály, Mäkké plasty	Rezanie a hlboké zapichovacie rezy; aj na pílenie v blízkosti krajov, v kútoch a na ťažko prístupných miestach; Príklad: úzky zapichovací rez do masívneho dreva na zabudovanie vetracej mriežky
 Bimetalový zanorovací pílový list na tvrdé drevo	Tvrdé drevo, Laminované dosky	Rezy so zanorením do laminovaných dosiek alebo tvrdého dreva; napríklad: montáž strešných okien
 Zanorovací pílový list zo spekaného karbidu na kovy	Kov, Silno abrazívne materiály, Sklolaminát, Sadrokartón, Cementom spájané drevovláknité dosky	Rezy so zanorením do silno abrazívnych materiálov alebo kovov; napríklad: rezanie čiel kuchynskej linky, jednoduché rezanie tvrdých skrutiek, klincov a nehrdzavejúcej ocele
 Bimetalový zapichovací pílový list na drevo a kov	Mäkké drevo, Tvrdé drevo, Dyhované dosky, Dosky potiahnuté plastom, Netvrdené klince a skrutky	Rezy so zanorením do laminovaných dosiek alebo tvrdého dreva; napríklad: skrakovanie dverových zárubní, výrezy pre police
 Ryhované segmentové rezacie nástavce z tvrdokovu (HM)	Cementové škáry, Mäkké obkladačky, Plasty zosilnené sklenenými vláknami, Pórobetón	Rezanie a odrezávanie v blízkosti krajov, v kútoch alebo na ťažko prístupných miestach; Príklad: odstraňovanie škárovacej hmoty medzi obkladačkami pri vykonávaní opráv, rezanie výrezov do obkladačiek, sadrokartónových dosiek alebo plastov

Pracovný nástroj	Materiál	Použitie
 Segmentový pílový list s diamantovými zrnami	Cementové škáry, Mäkké obkladačky, Epoxidová živica, Plasty zosilnené sklenenými vláknami	Presné frézovanie a rezanie obkladačiek/škárovacieho materiálu, epoxidových živíc a plastov zosilnených sklenenými vláknami; napríklad: rezanie malých výrezov do mäkkých obkladačiek a frézovanie otvorov do plastov zosilnených sklenenými vláknami
 Zúbkovaná (ryhovaná) deltaplatnička HM	Malta, Zvyšky betónu, Drevo, Abrazívne materiály	Rašpľovanie a brúsenie na tvrdom podklade; napríklad: odstraňovanie malty alebo lepidla na obkladačky (napr. pri výmene poškodených obkladačiek), odstraňovanie zvyškov kobercov
 Odstraňovač malty so zrnami zo spekaného karbidu	Malta, Škáry, Epoxidová živica, Plasty zosilnené sklenenými vláknami, Abrazívne materiály	Frézovanie a rezanie obkladačiek/škárovacieho materiálu, ako aj rašpľovanie a brúsenie na tvrdom podklade; napríklad: odstraňovanie lepidla na obkladačky a škárovacej malty
 HCS multifunkčný nôž	Strešná lepenka, Koberce, Umelé trávniky, Kartón, PVC podlahy	Rýchle a presné rezanie mäkkých a flexibilných abrazívnych materiálov; napríklad: rezanie kobercov, kartónu, PVC podláh, strešnej lepenky atď.
 Škrabka, tvrdá	Koberce, Malta, Betón, Lepidlo na obkladačky	Škrabanie na tvrdom podklade; napríklad: odstraňovanie malty, lepidla na obkladačky, zvyškov betónu a kobercov
 Škrabka, pružná	Lepidlo na koberce, Zvyšky farieb, Silikón	Flexibilné škrabanie na mäkkom podklade; napríklad: odstraňovanie silikónových škár, zvyškov kobercov a farieb
 Bimetalové segmentové vlnité brúsne nože	Izolačný materiál, Izolačné dosky, Podlahové dosky, Kročajové izolačné dosky, Kartón, Koberce, Guma, Koža	Presné rezanie mäkkých materiálov; napríklad: prírezávanie izolačných dosiek, lícujúce skracovanie presahujúceho izolačného materiálu
 Brúsne prsty so zrnami zo spekaného karbidu	Drevo, Farba	Brúsenie dreva alebo farieb na ťažko prístupných miestach bez brúsneho papiera; napríklad: zbrusovanie farieb medzi lamelami okeníc, brúsenie drevených podláh v rohoch
 Brúsny list so zrnami zo spekaného karbidu na rezy so zanorením	Sklolaminát, Malta, Drevo	Rezy so zanorením do silno abrazívnych materiálov; napríklad: frézovanie tenkých mozaikových obkladačiek
 HCS univerzálny rezač škár	Dilatačné škáry, Okenný tmel, Izolačné materiály (minerálna vlna)	Rezanie a mäkkých materiálov; napríklad: rezanie silikónových dilatačných škár alebo okenného tmelu.

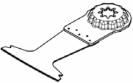
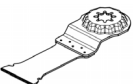
146 | Slovensky

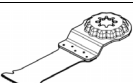
Pracovný nástroj	Materiál	Použitie
 Bimetalový zapichovací pilový list na drevo a kov	Mäkké drevo, Tvrdé drevo, Dyhované dosky, Dosky potiahnuté plastom, Netvrdené kľince a skrutky	Rýchle a hlboké rezy so zanorením do dreva a kovov; napríklad: rýchle rezanie dreva s kľincami, hlboké rezy so zanorením do laminovaných dosiek a presné skracovanie dverových zárubní
 Zanorovací pilový list zo spekaného karbidu na kov	Nehrdzavejúca oceľ (Inox), Skrutky a kľince, Epoxidová živica, Plasty zosilnené sklenenými vláknami, Sklolaminát, Sadrokartón, Pórobetón	Rýchle a hlboké rezy so zanorením do silno abrazívnych materiálov alebo kovov; napríklad: rezanie čiel kuchynskej linky, jednoduché rezanie tvrdých skrutiek, kľincov a nehrdzavejúcej ocele
 Bimetalový zapichovací pilový list na drevo a kov	Drevo, Abrazívne drevené materiály, Plasty, Tvrdené kľince a skrutky, Neželezné rúry	Rýchle a hlboké rezy so zanorením do silno abrazívnych drevených materiálov a plastov; napríklad: rezanie neželezných rúr a profilov menších rozmerov, jednoduché rezanie netvrdených kľincov, skrutiek a oceľových profilov menších rozmerov
 Zapichovací rezací list z uhlíkovej ocele HCS na drevo	Mäkké drevo, Rozperky, Kolíky, Nábytkové prvky	Rýchle a hlboké deliace rezy a rezy so zanorením; aj na pílenie na okrajoch a v rohoch a ťažko prístupných oblastiach; napríklad: hlboký rez so zanorením do mäkkého dreva pre zabudovanie vetracej mriežky

Montáž/výmena pracovného nástroja (GOP 30-28)

V prípade potreby namontovaný pracovný nástroj z náradia demontujte.

Ak chcete pracovný nástroj demontovať, uvoľnite kľúčom z skrutky s vnútorným šesťhranom **7** skrutku **6** a pracovný nástroj z upevňovacieho mechanizmu vyberte.

Založte nový požadovaný pracovný nástroj (napríklad zapichovací pilový list **5**) takým spôsobom na upínací mechanizmus **4**, aby zalomenie smerovalo dole (pozri obrátok na grafickej strane, (text na pracovnom nástroji sa bude dať čítať z hornej strany).

Natočte pracovný nástroj do takej polohy, ktorá bude pre príslušný druh práce výhodná, a nechajte výstupok upínacieho mechanizmu **4** zaskočiť. Existuje možnosť natočenia do dvanástich rôznych polôh, ktoré sú navzájom pootočené o 30°.

Pracovný nástroj upevnite pomocou skrutky **6**. Pomocou kľúča na skrutky s vnútorným šesťhranom **7** utiahnite skrutku do takej miery, aby tanierová pružina skrutky hladko priliehala k pracovnému nástroju.

► Prekontrolujte, či je pracovný nástroj dobre upevnený.

Nesprávne alebo nie celkom spoľahlivo upevnené pracovné nástroje sa môžu počas prevádzky uvoľniť a ohroziť Vaše zdravie.

Montáž/výmena pracovného nástroja (GOP 40-30/GOP 55-36)

V prípade potreby namontovaný pracovný nástroj z náradia demontujte.

Otvorte SDS páčku **12** až na doraz. Vkladací nástroj sa vyhodí.

Založte nový požadovaný pracovný nástroj (napríklad zapichovací pilový list **5**) takým spôsobom na upínací mechanizmus **4**, aby zalomenie smerovalo dole (pozri obrátok na grafickej strane, (text na pracovnom nástroji sa bude dať čítať z hornej strany).

Položte vkladací nástroj do polohy, ktorá je vhodná pre danú prácu. Možných je dvanásť polôh s odstupom po 30°.

Zatlačte elektrické náradie do požadovanej polohy pevne na upínacie čeluste upínania nástrojov tak, aby sa automaticky zaistilo.

► Prekontrolujte, či je pracovný nástroj dobre upevnený.

Nesprávne alebo nie celkom spoľahlivo upevnené pracovné nástroje sa môžu počas prevádzky uvoľniť a ohroziť Vaše zdravie.

Montáž a nastavenie hĺbkového dorazu

Hĺbkový doraz **15** sa môže používať pri práci so segmentovými a zanorovacími pilovými listami.

V prípade potreby namontovaný pracovný nástroj z náradia demontujte.

Posuňte hĺbkový doraz **15** do požadovanej pracovnej polohy až na doraz cez upínanie nástroja **4** na upínacie hrdlo elektrického náradia. Hĺbkový doraz nechajte zaskočiť. Možných je dvanásť polôh s odstupom po 30°.

Nastavte požadovanú pracovnú hĺbku. Pritlačte upínaciu páčku **14** hĺbkového dorazu, čím zafixujete hĺbkový doraz.

Montáž brúsneho listu na brúsnu dosku/výmena brúsneho listu

Brúsna doska **9** je vybavená veľkronovou tkaninou, aby sa dali brúsne listy rýchlo a jednoducho upínať.

Vyklepte veľkronovú tkaninu brúsnej dosky **9** pred každým zakladaním brúsneho listu **10**, aby ste umožnili optimálne upnutie listu.

Priložte brúsny list **10** na jednej strane zároveň s brúsnou doskou **9**, potom pilový list založte na brúsnu dosku do správnej polohy a dobre ho zatlačte.

Na zabezpečenie optimálneho odsávania dajte pozor na to, aby sa výrezy na brúsnom liste prekrývali s otvormi na brúsnej doske.

Pri demontáži brúsneho listu **10** ho uchopte za niektorý hrot a stiahnite ho z brúsnej dosky **9**.

Môžete používať všetky rezacie listy, leštiace a čistiace tkaninové nástavce série Delta 93 mm obsiahnuté v Programe príslušenstva Bosch.

Príslušenstvo na brúsenie ako ovčie rúno/plsť na leštenie sa upínajú na brúsnu dosku rovnako.

Výber brúsneho listu

Podľa druhu obrábaného materiálu a požadovaného úberu povrchu obrobku sú k dispozícii rozličné brúsne listy:

Brúsny list	Materiál	Použitie	Zrnitosť	
best for Wood	<ul style="list-style-type: none"> - Všetky drevené materiály (napr. tvrdé drevo, mäkké drevo, drevotrieskové dosky, stavebné platne) - Kovové materiály 	Na predbrúsenie napr. drsných neholbovaných hranolov a dosák	hrubý	40 60
		Na rovinné brúsenie a na zarovnávanie drobných nerovností	stredný	80 100 120
		Na dokončovacie a jemné brúsenie dreva	jemný	180 240 320 400
best for Paint	<ul style="list-style-type: none"> - Farba - Lak - Výplňová hmota - Štierka 	Na obrúsenie farby	hrubý	40 60
		Na obrusovanie pôvodných farebných náterov (napr. na odstraňovanie náterov štetcom, kvapôčok farby a stečenín farby)	stredný	80 100 120
		Na dokončovacie brúsenie pri lakovaní	jemný	180 240 320 400

Odsávanie prachu a triesok

► Prach z niektorých materiálov, napr. z náterov obsahujúcich olovo, z niektorých druhov tvrdého dreva, minerálov a kovov môže byť zdraviu škodlivý. Kontakt s takýmto prachom alebo jeho vdychovanie môže vyvolať alergické reakcie a/alebo spôsobiť ochorenie dýchacích ciest pracovníka, prípadne osôb, ktoré sa nachádzajú v blízkosti pracoviska.

Určité druhy prachu, napr. prach z dubového alebo z bukového dreva, sa považujú za rakovinotvorné, a to predovšetkým spolu s ďalšími materiálmi, ktoré sa používajú pri spracovávaní dreva (chromitan, chemické prostriedky na ochranu dreva). Materiál, ktorý obsahuje azbest, smú opracovávať len špeciálne vyškolení pracovníci.

- Používajte podľa možnosti také odsávanie, ktoré je pre daný materiál vhodné.
- Postarajte sa o dobré vetranie svojho pracoviska.
- Odporúčame Vám používať ochrannú dýchaciu masku s filtrom triedy P2.

Dodržiavajte aj predpisy vlastnej krajiny týkajúce sa konkrétneho obrábaného materiálu.

► **Vyhýbajte sa usadzovaniu prachu na Vašom pracovisku.** Viaceré druhy prachu sa môžu ľahko vzniesť.

Prípojenie odsávania (pozri obrázok A)

Odsávanie prachu **8** je určené len pre prácu s brúsnou doskou **9** v kombinácii s ostatnými pracovnými nástrojmi nie je potrebné.

Pred brúsením pripojte k náradiu odsávacie zariadenie.

Pred montážou zariadenia na odsávanie prachu **8** (príslušenstvo) demontujte pracovný nástroj a hĺbkový doraz **15**.

Posuňte odsávanie prachu **8** až na doraz cez upínanie nástroja **4** na upínacie hrdlo elektrického náradia. Otočte ho do požadovanej polohy. Prítlačte upínaciu páčku **16**, čím zafixujete odsávanie prachu.

Nasuňte nátrubok **18** odsávacej hadice **19** na odsávacie hrdlo **17**. Spojte odsávaciu hadicu **19** s vysávačom (príslušenstvo). Prehľad vzťahujúci sa na pripojenie na rôzne vysávače nájdete na vyklápacej strane.

Vysávač musí byť vhodný pre daný druh opracovávaného materiálu.

148 | Slovensky

Pri odsávaní materiálov mimoriadne ohrozujúcich zdravie, rakovinotvorných alebo suchých prachov používajte špeciálny vysávač.

Prevádzka

- ▶ **Všimnite si napätie siete! Napätie zdroja prúdu musí mať hodnotu zhodnú s údajmi na typovom štítku ručného elektrického náradia. Výrobky označené pre napätie 230 V sa smú používať aj s napätím 220 V.**

Uvedenie do prevádzky

Zapínanie/vypínanie

Na **zapnutie** ručného elektrického náradia posuňte vypínač **1** smerom dopredu tak, aby sa pri vypínači objavila značka „I“.

Na **vypnutie** ručného elektrického náradia posuňte vypínač **1** smerom dozadu tak, aby sa pri vypínači objavila značka „0“.

Aby ste ušetrili energiu, zapínajte ručné elektrické náradie iba vtedy, keď ho používate.

GOP 40-30: Pracovné osvetlenie zlepšuje viditeľnosť v bezprostrednej pracovnej oblasti. Automaticky sa zapne a vypne s elektrickým náradím.

- ▶ **Nepozerajte priamo do pracovného svetla, mohlo by Vás oslepiť.**

Predvoľba frekvencie vibrácií

Pomocou nastavovacieho kolieska predvoľby frekvencie vibrácií **2** môžete nastaviť požadovanú frekvenciu vibrácií aj počas prevádzky ručného elektrického náradia.

Potrebná hodnota frekvencie vibrácií závisí od materiálu a pracovných podmienok a dá sa zistiť praktickou skúškou.

Pokyny na používanie

- ▶ **Pred každou prácou na ručnom elektrickom náradí vytiahnite zástrčku náradia zo zásuvky.**
- ▶ **Počkajte na úplné zastavenie ručného elektrického náradia, až potom ho odložte.**

Upozornenie: Pri práci nezakrývajte vetracie štrbiny **3** ručného elektrického náradia, v opačnom prípade sa životnosť ručného elektrického náradia skracuje.

Princíp činnosti

Vďaka oscilačnému pohonu kmitá vkladací nástroj až 20 000 ráz za minútu. Umožňuje to pracovať presne aj na tom najužšom priestore.



Pracujte s menším rovnomerným prítlakom, v opačnom prípade sa pracovný výkon náradia zhorší a pracovný nástroj sa môže zablokovať.



Počas práce pohybujte ručným elektrickým náradím sem a tam, aby sa pracovný nástroj príliš nezahrieval a nezablokoval.

Rezanie

- ▶ **Používajte len nepoškodené a bezchybné pílové listy.** Skrivené alebo neostre pílové listy sa môžu zlomiť alebo spôsobiť spätný úder ručného elektrického náradia.
- ▶ **Pri pílení ľahkých stavebných hmôt dodržiavajte zákonné ustanovenia a odporúčania výrobcu príslušného materiálu.**
- ▶ **Pílenie zapichnutím sa smie používať len pri mäkkých materiáloch ako drevo, plynový betón, sadrokartón a podobne!**

Pred prácou pomocou rezacích listov z uhlíkovej ocele HCS určených pre prácu do dreva, drevotriekových dosák, stavebných materiálov a pod. prekontrolujte tieto obrobky, či neobsahujú cudzie telieska ako napr. kĺnce, skrutki a pod. V prípade potreby cudzie telieska odstráňte, alebo použite bi-metalové rezacie listy.

Rezanie

Upozornenie: Pri odrezávaní obkladačiek nezabúdajte na to, že pri dlhšom používaní sa pracovné nástroje výrazne opotrebávajú.

Brúsenie

Úber a kvalita brúsenej plochy sú v zásadnej miere závislé od výberu brúsneho listu (zrnitosti), od nastaveného stupňa frekvencie kmitov a od prítlaku.

Dobrý brúsny výkon a šetrenie ručného elektrického náradia môžete dosiahnuť len pomocou bezchybných brúsnych listov.

Dbajte na rovnomerný prítlak, aby ste zvýšili životnosť brúsnych listov.

Nadmierne zvýšenie prítlaku nemá za následok zvýšenie brúsneho výkonu, vedie len k zvýšenému opotrebovaniu ručného elektrického náradia a brúsneho listu.

Na bodovo presné brúsenie rohov, hrán a ťažko prístupných miest môžete pracovať aj samostatne iba s hrotom alebo s jednou hranou brúsnej dosky.

Pri bodovom brúsení sa môže brúsny list intenzívne zahrievať. Zredukujte frekvenciu kmitov aj prítlak a nechávajte brúsny list pravidelne vychladnúť.

Brúsny list, ktorý ste použili na brúsenie kovového materiálu, už nepoužívajte na brúsenie iných materiálov.

Používajte na brúsenie len originálne príslušenstvo Bosch.

Pred brúsením pripojte k náradíu odsávacie zariadenie.

Zaškrabovanie

Pri zaškrabovaní (zoškrabávaní) si nastavte vysokú frekvenciu kmitov.

Pracujte na mäkkom podklade (napríklad na dreve), s plochým uhlom a s veľmi malým prítlakom. V opačnom prípade by sa mohla špachtľa zarezať do podkladu.

Údržba a servis

Údržba a čistenie

- ▶ **Pred každou prácou na ručnom elektrickom náradí vytiahnite zástrčku náradia zo zásuvky.**

► **Ručné elektrické náradie a jeho vetracie štrbiny udržiavajte vždy v čistote, aby ste mohli pracovať kvalitne a bezpečne.**

Zúbkované – ryhované pracovné nástroje (príslušenstvo) pravidelne čistite pomocou drôtovej kefy.

Ak je potrebná výmena prírodnej šnúry, musí ju vykonať firma Bosch alebo niektoré autorizované servisné stredisko ručného elektrického náradia Bosch, aby sa zabránilo ohrozeniu bezpečnosti používateľa náradia.

Servisné stredisko a poradenstvo pri používaní

Servisné stredisko Vám odpovie na otázky týkajúce sa opravy a údržby Vášho produktu ako aj náhradných súčiastok. Rozložené obrázky a informácie k náhradným súčiastkam nájdete aj na web-stránke:

www.bosch-pt.com

Tím poradcov Bosch Vám s radosťou poskytne pomoc pri otázkach týkajúcich sa našich produktov a ich príslušenstva.

V prípade akýchkoľvek otázok a objednávok náhradných súčiastok uvádzajte bezpodmienečne 10-miestne vecné číslo uvedené na typovom štítku výrobku.

Slovakia

Na www.bosch-pt.sk si môžete objednať opravu vášho stroja alebo náhradné diely online.

Tel.: (02) 48 703 800

Fax: (02) 48 703 801

E-Mail: servis.naradia@sk.bosch.com

www.bosch.sk

Likvidácia

Ručné elektrické náradie, príslušenstvo a obal treba dať na recykláciu šetriacu životné prostredie.

Neodhadzujte ručné elektrické náradie do komunálneho odpadu!

Len pre krajinu EÚ:



Podľa Európskej smernice 2012/19/EÚ o starých elektrických a elektronických výrobkoch a podľa jej aplikácií v národnom práve sa musia už nepoužiteľné elektrické náradia zbierať separovane a treba ich dávať na recykláciu zodpovedajúcu ochrane životného prostredia.

Zmeny vyhradené.

Magyar

Biztonsági előírások

Általános biztonsági előírások az elektromos kéziszerszámokhoz

⚠ FIGYELMEZTETÉS Olvassa el az összes biztonsági figyelmeztetést és előírást. A következőkben leírt előírások betartásának elmulasztása áramütésekhez, tűzhöz és/vagy súlyos testi sérülésekhez vezethet.

Kérjük a későbbi használatra gondosan őrizze meg ezeket az előírásokat.

Az alább alkalmazott „elektromos kéziszerszám” fogalom a hálózati elektromos kéziszerszámokat (hálózati csatlakozó kábellel) és az akkumulátoros elektromos kéziszerszámokat (hálózati csatlakozó kábel nélkül) foglalja magában.

Munkahelyi biztonság

- **Tartsa tisztán és jól megvilágított állapotban a munkahelyét.** A rendetlenség és a megvilágítatlan munkaterület balesetekhez vezethet.
- **Ne dolgozzon a berendezéssel olyan robbanásveszélyes környezetben, ahol éghető folyadékok, gázok vagy porok vannak.** Az elektromos kéziszerszámok szikrákat keltenek, amelyek a port vagy a gőzöket meggyújtják.
- **Tartsa távol a gyerekeket és az idegen személyeket a munkahelytől, ha az elektromos kéziszerszámot használja.** Ha elvonják a figyelmét, elvesztheti az uralmát a berendezés felett.

Elektromos biztonsági előírások

- **A készülék csatlakozó dugójának bele kell illeszkednie a dugaszolóaljzatba. A csatlakozó dugót semmilyen módon sem szabad megváltoztatni. Védőföldeléssel ellátott készülékekkel kapcsolatban ne használjon csatlakozó adaptert.** A változtatás nélküli csatlakozó dugók és a megfelelő dugaszoló aljzatok csökkentik az áramütés kockázatát.
- **Kerülje el a földelt felületek, mint például csövek, fűtőtestek, kályhák és hűtőgépek megérintését.** Az áramütési veszély megnövekszik, ha a teste le van földelve.
- **Tartsa távol az elektromos kéziszerszámot az esőtől vagy nedvességtől.** Ha víz hatol be egy elektromos kéziszerszámba, ez megnöveli az áramütés veszélyét.
- **Ne használja a kábelt a rendeltetésétől eltérő célokra, vagyis a szerszámot soha ne hordozza vagy akassza fel a kábelnél fogva, és sohase húzza ki a hálózati csatlakozó dugót a kábelnél fogva. Tartsa távol a kábelt hőforrásoktól, olajtól, éles élektől és sarkoktól és mozgógépkatrészekről.** Egy megrongálódott vagy csomókkal teli kábel megnöveli az áramütés veszélyét.
- **Ha egy elektromos kéziszerszámmal a szabad ég alatt dolgozik, csak szabadban való használatra engedélyezett hosszabbítót használjon.** A szabadban való használatra engedélyezett hosszabbító használata csökkenti az áramütés veszélyét.
- **Ha nem lehet elkerülni az elektromos kéziszerszám nedves környezetben való használatát, alkalmazzon egy hibaáram-védőkapcsolót.** Egy hibaáram-védőkapcsoló alkalmazása csökkenti az áramütés kockázatát.

Személyi biztonság

- **Munka közben mindig figyeljen, ügyeljen arra, amit csinál és meggondoltan dolgozzon az elektromos kéziszerszámmal. Ha fáradt, ha kábítószerek vagy alkohollal hatása alatt áll, vagy orvosságokat vett be, ne használja a berendezést.** Egy pillanatnyi figyelmetlenség a szerzőszám használata közben komoly sérülésekhez vezethet.

150 | Magyar

- ▶ **Viseljen személyi védőfelszerelést és mindig viseljen védőszemüveget.** A személyi védőfelszerelések, mint porvédő álc, csúszásbiztos védőcipő, védősapka és fülvédő használata az elektromos kéziszerszám használata jellegének megfelelően csökkenti a személyi sérülések kockázatát.
- ▶ **Kerülje el a készülék akaratlan üzembe helyezését. Győződjön meg arról, hogy az elektromos kéziszerszám ki van kapcsolva, mielőtt bedugná a csatlakozó dugót a dugaszolóaljzatba, csatlakoztatná az akkumulátor-csomagot, és mielőtt felvenné és vinni kezdené az elektromos kéziszerszámot.** Ha az elektromos kéziszerszám felemelése közben az ujját a kapcsolón tartja, vagy ha a készüléket bekapcsoló állapotban csatlakoztatja az áramforráshoz, ez balesetekhez vezethet.
- ▶ **Az elektromos kéziszerszám bekapcsolása előtt okvetlenül távolítsa el a beállítószerszámokat vagy csavarulcsokat.** Az elektromos kéziszerszám forgó részeiben felejtett beállítószerszám vagy csavarulcs sérüléseket okozhat.
- ▶ **Ne becsülje túl önmagát. Kerülje el a normálistól eltérő testtartást, ügyeljen arra, hogy mindig biztosan álljon és az egyensúlyát megtartsa.** Így az elektromos kéziszerszám felett váratlan helyzetekben is jobban tud uralkodni.
- ▶ **Viseljen megfelelő ruhát. Ne viseljen bő ruhát vagy ékszereket. Tartsa távol a haját, a ruháját és a kesztyűjét a mozgó részektől.** A bő ruhát, az ékszereket és a hosszú haját a mozgó alkatrészek magukkal rántathatják.
- ▶ **Ha az elektromos kéziszerszámra fel lehet szerelni a por elszívásához és összegyűjtéséhez szükséges berendezéseket, ellenőrizze, hogy azok megfelelő módon hozzá vannak kapcsolva a készülékhez és rendeltetésüknek megfelelően működnek.** A porgyűjtő berendezések használata csökkenti a munka során keletkező por veszélyes hatását.

Az elektromos kéziszerszámok gondos kezelése és használata

- ▶ **Ne terhelje túl a berendezést. A munkájához csak az arra szolgáló elektromos kéziszerszámot használja.** Egy alkalmas elektromos kéziszerszámmal a megadott teljesítménytartományon belül jobban és biztonságosabban lehet dolgozni.
- ▶ **Ne használjon olyan elektromos kéziszerszámot, amelynek a kapcsolója elromlott.** Egy olyan elektromos kéziszerszám, amelyet nem lehet sem be-, sem kikapcsolni, veszélyes és meg kell javíttatni.
- ▶ **Húzza ki a csatlakozó dugót a dugaszolóaljzattól és/vagy az akkumulátor-csomagot az elektromos kéziszerszámból, mielőtt az elektromos kéziszerszámon beállítási munkákat végez, tartozékokat cserél vagy a szerszámot tárolásra elteszi.** Ez az elővigyázatossági intézkedés meggátolja a szerszám akaratlan üzembe helyezését.
- ▶ **A használaton kívüli elektromos kéziszerszámokat olyan helyen tárolja, ahol azokhoz gyerekek nem férhetnek hozzá. Ne hagyja, hogy olyan személyek használják az elektromos kéziszerszámot, akik nem ismerik**

a szerszámot, vagy nem olvasták el ezt az útmutatót. Az elektromos kéziszerszámok veszélyesek, ha azokat gyakorlatlan személyek használják.

- ▶ **A készüléket gondosan ápolja. Ellenőrizze, hogy a mozgó alkatrészek kifogástalanul működnek-e, nincsenek-e beszorulva, és nincsenek-e eltörve vagy megrongálódva olyan alkatrészek, amelyek hatással lehetnek az elektromos kéziszerszám működésére. A berendezés megrongálódott részeit a készülék használata előtt javíttassa meg.** Sok olyan baleset történik, amelyet az elektromos kéziszerszám nem kielégítő karbantartására lehet visszavezetni.
- ▶ **Tartsa tisztán és éles állapotban a vágószerszámokat.** Az éles vágóélekkel rendelkező és gondosan ápoló vágószerszámok ritkábban ékelődnek be és azokat könnyebben lehet vezetni és irányítani.
- ▶ **Az elektromos kéziszerszámokat, tartozékokat, betétszerszámokat stb. csak ezen előírásoknak és az adott készüléktípusra vonatkozó kezelési utasításoknak megfelelően használja. Vegye figyelembe a munkafeltételeket és a kivitelezendő munka sajátosságait.** Az elektromos kéziszerszám eredeti rendeltetésétől eltérő célokra való alkalmazása veszélyes helyzetekhez vezethet.

Szervíz-ellenőrzés

- ▶ **Az elektromos kéziszerszámot csak szakképzett személyzet csak eredeti pótalkatrészek felhasználásával javíthatja.** Ez biztosítja, hogy az elektromos kéziszerszám biztonságos maradjon.

Biztonsági előírások a Multi-Cutter vágószerszámok kezelésére

- ▶ **Az elektromos kéziszerszámot csak a szigetelt fogantyúfelületeknél fogva tartsa, ha olyan munkát végez, amelynek során a betétszerszám feszültség alatt álló, kívülről nem látható vezetékhez, vagy a készülék saját hálózati csatlakozó kábeljéhez érhet.** Ha a berendezés egy feszültség alatt álló vezetékhez ér, a berendezés fémrészei szintén feszültség alá kerülhetnek, amely áramütéshez vezethet.
- ▶ **Az elektromos kéziszerszámot csak száraz csiszolásra használja.** Ha víz hatol be egy elektromos kéziszerszámba, ez megnöveli az áramütés veszélyét.
- ▶ **Vigyázat, tűzveszély! Előzze meg a csiszolásra kerülő munkadarab és a csiszológép túlmelegedését. A munkaszünetekben mindig ürítse ki a porgyűjtő tartályt.** A porzsákban mikroszűrőben, papírzsákban (vagy a szűrőzsákban, illetve a porszívó szűrőjében) található, a csiszolás közben keletkezett por hátrányos körülmények között (például szétrepülő szikrák) magától meggyulladhat. Ez a veszély még tovább növekszik, ha a csiszolás során keletkező porban lakk, poliuretán, vagy más vegyszer is található és a megmunkálásra kerülő munkadarab egy hosszabb időtartamú csiszolás során felforrósodott.
- ▶ **Tartsa távol a kezét a fűrészelési területtől. Ne nyúljon a megmunkálásra kerülő munkadarab alá.** Ha megérinti a fűrészlapot, sérülésveszély áll fenn.

- ▶ **A rejtett vezetékek felkutatásához használjon alkalmas fémkereső készüléket, vagy kérje ki a helyi energiaellátó vállalat tanácsát.** Ha egy elektromos vezeték a berendezéssel megérint, ez tűzhöz és áramütéshez vezethet. Egy gázvezeték megrongálása robbanást eredményezhet. Ha egy vízvezeték szakít meg, anyagi károk keletkeznek, vagy villamos áramütést kaphat.
- ▶ **A munka során mindig mindkét kezével tartsa az elektromos kéziszerszámot és gondoskodjon arról, hogy szilárd, biztos alapon álljon.** Az elektromos kéziszerszámot két kézzel biztosabban lehet vezetni.
- ▶ **A megmunkálásra kerülő munkadarabot megfelelően rögzítse.** Egy befogó szerkezettel vagy satuval rögzített munkadarab biztonságosabban van rögzítve, mintha csak a kezével tartaná.
- ▶ **A betétszerszámok kicseréléséhez viseljen védőkesztyűt.** A betétszerszámok a hosszabb használat során felmelegsznek.
- ▶ **Ne próbáljon megnedvesített anyagokat (például tapétákat) lekaparni és ne próbáljon nedves alapról anyagokat lekaparni.** Ha víz hatol be egy elektromos kéziszerszámba, ez megnöveli az áramütés veszélyét.
- ▶ **Ne kezelje a megmunkálásra kerülő felületet oldószert tartalmazó folyadékkal.** A lekaparás során fellépő hőfejlődés mérgező gőzök keletkezéséhez vezethet.
- ▶ **A hántoló kezelése során legyen különösen óvatos.** Das szerszám nagyon éles, ezért sérülésveszély áll fenn.

A termék és alkalmazási lehetőségeinek leírása



Olvassa el az összes biztonsági figyelmeztetést és előírást. A következőkben leírt előírások betartásának elmulasztása áramütésekhez, tűzhöz és/vagy súlyos testi sérülésekhez vezethet.

Kérjük hajtsa ki a kihajtható ábrás oldalt, és hagyja így kihajtván, miközben ezt a kezelési útmutatót olvassa.

Rendeltetésszerű használat

GOP 30-28/GOP 40-30/GOP 55-36

Az elektromos kéziszerszám szerkezeti faanyagok, műanyag, gipsz, színesfémek és rögzítőelemek (például nem megedzett

Műszaki adatok

Multi-Cutter		GOP 30-28	GOP 40-30	GOP 55-36
Cikkszám		3 601 237 0..	3 601 B31 0..	3 601 B31 1..
Rezgésszám előválasztás		●	●	●
Névleges felvett teljesítmény	W	300	400	550

Az adatok [U] = 230 V névleges feszültségre vonatkoznak. Ettől eltérő feszültségek esetén és az egyes országok számára készült különleges kivitelekben ezek az adatok változhatnak.

szögek, kapcsok) fűrészelésére/szétvágására szolgál. A kéziszerszám puha fali csempék megmunkálásra és kisebb felületek száraz csiszolására és hántolására is alkalmazható. A készülék különösen jól alkalmazható a munkadarab szélén és felületekkel egy síkban végzett munkákhoz. Az elektromos kéziszerszámot kizárólag Bosch gyártmányú tartozékokkal felszerelve szabad üzemeltetni.

GOP 40-30

Az elektromos kéziszerszám lámpája az elektromos kéziszerszám közvetlen munkaterületének megvilágítására szolgál, a háztartásban lévő helyiségek megvilágítására nem alkalmas.

Az ábrázolásra kerülő komponensek

A készülék ábrázolásra kerülő komponenseinek sorszámozása az elektromos kéziszerszámnak az ábra-oldalon található képeire vonatkozik.

- 1 Be-/kikapcsoló
- 2 Rezgésszám-előválasztó szabályozókerék
- 3 Szellőzőnyílás
- 4 Szerszámbebefogó egység
- 5 Szüllyeszthető fűrészlap*
- 6 Szorítócsavar (GOP 30-28)
- 7 Imbuszkulcs (GOP 30-28)
- 8 Porelszívás*
- 9 Csiszolótalp*
- 10 Csiszolólap*
- 11 Fogantyú (szigetelt fogantyú-felület)
- 12 SDS-kar a szerszám reteszelés feloldására (GOP 40-30/GOP 55-36)
- 13 Munkahely megvilágító lámpa (GOP 40-30)
- 14 Mélységi ütköző rögzítő kar*
- 15 Mélységi ütköző*
- 16 Porelszívó rögzítő kar*
- 17 Elszívó csont*
- 18 Szerszámhüvely*
- 19 Elszívótömlő*

*A képeken látható vagy a szövegben leírt tartozékok részben nem tartoznak a standard szállítmányhoz. Tartozékprogramunkban valamennyi tartozék megtalálható.

152 | Magyar

Multi-Cutter		GOP 30-28	GOP 40-30	GOP 55-36
Üresjárat fordulatszám, n_0	perc ⁻¹	8000–20000	8000–20000	8000–20000
Rezgési szög bal/jobbról	°	1,4	1,5	1,8
Súly az „EPTA-Procedure 01:2014” (01:2014 EPTA-eljárás) szerint	kg	1,5	1,5	1,6
Érintésvédelmi osztály		□/II	□/II	□/II

Az adatok [U] = 230 V névleges feszültségre vonatkoznak. Ettől eltérő feszültségek esetén és az egyes országok számára készült különleges kivitelekben ezek az adatok változhatnak.

Zaj és vibráció értékek

		GOP 30-28	GOP 40-30	GOP 55-36
A zajmérési eredmények az EN 60745-2-4 szabványnak megfelelően kerültek meghatározásra.				
A készülék A-értékelésű zajszintjének tipikus értékei				
Zajnyomásszint	dB(A)	81	80	81
Hangteljesítményszint	dB(A)	92	91	92
Bizonytalanság, K	dB	3	3	3
Viseljen fülvédőt!				
a_h rezgési összértékek (a három irányú vektorösszege) és K bizonytalanság az EN 60745-2-4 szabvány szerint:				
Csiszolás:				
a_h	m/s ²	2	3	3,5
K	m/s ²	1,5	1,5	1,5
Fűrészelés merülő fűrészlappal:				
a_h	m/s ²	10	11	10,5
K	m/s ²	1,5	1,5	1,5
Fűrészelés szegmenses fűrészlappal:				
a_h	m/s ²	6,5	6,5	6,5
K	m/s ²	1,5	1,5	1,5
Hántolás:				
a_h	m/s ²	4,5	6,0	6,5
K	m/s ²	1,5	1,5	1,5

Az ezen előírásokban megadott rezgésszint az EN 60745 szabványban rögzített mérési módszerrel került meghatározásra és az elektromos kéziszerszámok összehasonlítására ez az érték felhasználható. Ez az érték a rezgési terhelés ideiglenes becslésére is alkalmas.

A megadott rezgésszint az elektromos kéziszerszám fő alkalmazási területein való használat során fellépő érték. Ha az elektromos kéziszerszámot más alkalmazásokra, különböző tartozékokkal vagy nem kielégítő karbantartás mellett használják, a rezgésszint a fenti értéktől eltérhet. Ez az egész munkaidőre vonatkozó rezgési terhelést lényegesen megnövelheti. A rezgési terhelés pontos megbecsüléséhez figyelembe kell venni azokat az időszakokat is, amikor a berendezés kikapcsolt állapotban van, vagy amikor be van ugyan kapcsolva, de nem kerül ténylegesen használatra. Ez az egész munkaidőre vonatkozó rezgési terhelést lényegesen csökkentheti.



Hozzon kiegészítő biztonsági intézkedéseket a kezelőnek a rezgések hatása elleni védelmére, például: Az elektromos kéziszerszám és a betétszerszámok karbantartása, a kezek melegen tartása, a munkamenetek megszervezése.

Összeszerelés

Szerszámcsere

- ▶ Az elektromos kéziszerszámon végzendő bármely munka megkezdése előtt húzza ki a csatlakozó dugót a dugaszolóaljzatból.
- ▶ A szerszámcserehez viseljen védőkesztyűt. A betétszerszámok megérintése sérülésveszéllyel jár.

A betétszerszám kiválasztása

Betétszerszám		GOP 30-28	GOP 55-36
		GOP 40-30	
STARLOCK		✓	✓
STARLOCK PLUS		✓	✓





Betétzserszám	GOP 30-28	GOP 55-36
	GOP 40-30	

STARLOCK MAX



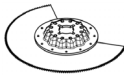

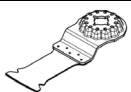
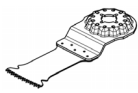
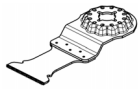

A betétzserszám kiválasztása

Az alábbi táblázatban a betétzserszámokra láthatók példák. További betétzserszámok a Bosch átfogó tartozék programjában találhatóak.

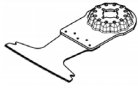
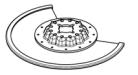
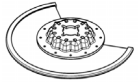
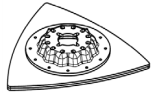
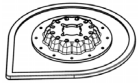
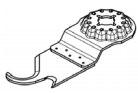
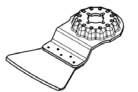
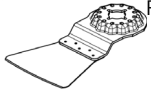
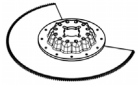
Betétzserszám	Anyag	Alkalmazás
 <p>Bimetál többszegmenses fűrészlap</p>	Faanyagok, Műanyag, Nem-vas fémek	Daraboló és súllyesztéses vágások; a szélekhez közeli fűrészeléshez, sarkokban vagy nehezen hozzáférhető területeken; Példa: már lefektetett padlólecek vagy beépített ajtókeretek lerövidítése, padlólapok beillesztéséhez szükséges súllyesztéses vágások
 <p>Csiszolótalp a Delta 93 mm-es csiszolólapokhoz</p>	a csiszolólaptól függően	Felületi csiszolás a széleken, sarkokban vagy nehezen hozzáférhető területeken; a csiszolólaptól függően, például fa, festék, lakk, kő csiszolásához Flíz tisztításhoz és fafelületek strukturálásához, fémek rozsdátlanításához lakkok csiszolásához, valamint polírozó nevezésként előpolírozáshoz
 <p>Profilcsiszoló</p>	Fa, Csövek/Profilok, Festék, Lakkok, Töltőalapozók, Fém	Legfeljebb 55 mm átmérőjű profilok komfortos és hatékony csiszolásához; Piros csiszolólapok fa, csövek/profilok, lakkok, töltőalapozó és fémek csiszolásához
 <p>Súllyeszthető bimetál fűrészlap fa és fém</p>	Puhafa, Puha műanyagok, Gipszkarton, Vékony falú alumínium- és színesfémprofilok, Vékony fémlamezek, Nem edzett szögek és csavarok	Kisebb daraboló vagy beszúró vágások; Példa: nyílások kivágása dugaszolóaljzatok számára, vörösrézcsövek síkban való levágása, gipszkartonlapokban végzett beszúró vágások Finomabb illesztőmunkák fában; Példa: záruk és vasalások számára szolgáló bemélyedések utólagos kifűrészelése
 <p>HCS súllyeszthető fűrészlap, fa</p>	Faanyagok, Puha műanyagok	Daraboló és mély súllyesztéses vágások; a szélekhez közeli fűrészeléshez, sarkokban vagy nehezen hozzáférhető területeken; Példa: keskeny súllyesztő vágás tömör fában egy szellőztető rács beépítéséhez
 <p>Bimetál beszúró fűrészlap, keményfa</p>	Keményfa, Rétegelt lemezek	Beszúró vágások rétegelt lemezekben vagy keményfában; Példa: padlásablakok beszerelése
 <p>HM beszúró fűrészlap, fém</p>	Fém, Erősen koptható anyagok, Üvegyapot, Gipszkarton, Cementkötésű rostlemezek	Beszúró vágások erősen koptható anyagokban vagy fémekben; Példa: konyhai homloklemez vágása, edzett csavarok, szögek és rozsdamentes acél tárgyak egyszerű átvágása

154 | Magyar

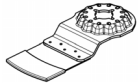
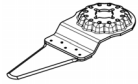
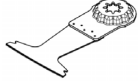
Betétzsorszám	Anyag	Alkalmazás
 Süllyeszthető bi-metall fűrészlap fa és fém	Puhafa, Keményfa, Furnézott lemezek, Műanyag borítású lemezek, Nem edzett szögek és csavarok	Beszűrő vágások rétegelt lemezekben vagy keményfában; Példa: ajtótok lerövidítése, bemélyedések egy polchoz
 HM-Riff többszegmenses fűrészlap	Cementfugák, Puha fali csempék, Üvegszálás műanyagok, Porózus beton	Vágás és darabolás a szélek közelében, sarkokban vagy nehezen hozzáférhető területeken; Példa: a fugák eltávolítása a javítási munkákhoz a fali csempék között, kivágások létrehozása csempékben, gipszlapokban vagy műanyagokban
 Gyémánt RIFF szegmenses fűrészlap	Cementfugák, Puha fali csempék, Epoxigyanta, Üvegszálás műanyagok	Csempék és fugák, epoxigyanta és üvegszálás műanyagok marással való pontos megmunkálása és darabolása; Példa: puha fali csempékben végrehajtott kisebb kivágások, üvegszálás műanyagban bemélyedések marással való létrehozása
 HM recézett delta-csiszolólap	Vakolat, Betonmaradékok, Fa, koptató anyagok	Reszelés és csiszolás kemény alapfelületen; Példa: vakolat vagy csemperagasztó eltávolítása (például megrongálódott csempék kicserélésekor), szőnyegragasztó maradékok eltávolítása
 HM-RIFF vakolat eltávolító	Vakolat, Fugák, Epoxigyanta, Üvegszálás műanyagok, koptató anyagok	Fugák és csempék marással való megmunkálása és darabolása, valamint kemény alapfelületen végzett reszelés és csiszolás; Példa: csemperagasztó és fugavakolat eltávolítása
 HCS többcélú kés	Kátránypapír, Szőnyegek, Műgyep, Karton, PVC-padló	Puha anyagok és hajlékony, koptató anyagok gyors és pontos elvágása; Példa: szőnyegek, karton, PVC-padló, kátránypapír stb. vágása.
 Merev hántoló	Szőnyegek, Vakolat, Beton, Csemperagasztó	Hántolás (lekaparás) szilárd alapokfelületeknél; Példa: vakolat, csemperagasztó, beton- és szőnyegragasztómaradékok eltávolítása
 Rugalmas hántoló	Szőnyegragasztó, Festékmарadékok, Szilikon	Hajlékony, puha alapfelületen végzett hántolás (lekaparás); Példa: szilikonfugák, szőnyegragasztó- és festékmарadékok eltávolítása
 Hullámos élezésű szegmenskés	Szigetelő anyagok, Hangszigetelő lemezek, Padlólapok, Lépészaj-szigetelő lemezek, Karton, Szőnyegek, Gumi, Bőr	Puha anyagok pontos vágása; Példa: hangszigetelő lemezek méretre vágása, kiálló szigetelő anyagok síkban való levágása
 HM-RIFF csiszolóujj	Fa, Festék	Fa vagy festék csiszolása nehezen hozzáférhető helyeken csiszolópapír nélkül; Példa: festék lecsiszolása ablakredőny lemezek között, fapadló csiszolása a sarkokban

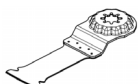
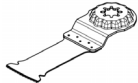
Beétszerszám	Anyag	Alkalmazás
 HM-RIFF beszuró fúreszlap	Üvegypot, Vakolat, Fa	Beszuró vágások erősen koptató anyagokban; Példa: vékony mozaikcsempék marással való megmunkálása
 HCS univerzális fúga vágó	Tágulási fugák, Ablagitt, Hangszigetelő anyagok (kőgyapot)	Puha anyagok vágása és darabolása; Példa: szilikon tágulási fugák vagy ablakgitt vágása
 Süllyeszthető bi-metáll fúreszlap fa és fém	Puhafa, Keményfa, Furnézott lemezek, Műanyag borítású lemezek, Nem edzett szögek és csavarok	Gyors és mély beszuró vágások fában és fémekben; Példa: szögeket tartalmazó fa gyors elvágása, mély beszuró vágások rétegelt lemezekben és ajtótokok pontos lerövidítése
 HM beszuró fúreszlap, fém	Rozsdamentes acél (Inox), Csavarok és szögek, Epoxygianta, Üvegszálas műanyagok, Üvegypot, Gipszkarton, Porózus beton	Erősen koptató anyagokban vagy fémekben végrehajtott gyors és mély beszuró vágások; Példa: konyhai homloklemez vágása, edzett csavarok, szögek és rozsdamentes acél tárgyak egyszerű átvágása
 Süllyeszthető bi-metáll fúreszlap fa és fém	Fa, Koptató faanyagok, Műanyagok, Keményített szögek és csavarok, Nemvas csövek	Fában, koptató faanyagokban és műanyagokban végzett gyors és mély beszuró vágások; Példa: Kisebb méretű nemvas csövek és profilok gyors darabolása, nem edzett szögek, csavarok és kisebb méretű acélprofilok egyszerű vágása
 HCS süllyeszthető fúreszlap, fa	Puhafa, Dübel, Csapok, Bútorlemek	Gyors és mély daraboló és beszuró vágások; sarkokban és nehezen hozzáférhető területeken, az anyag széléhez közeli vágásokhoz; Példa: mély beszuró vágás puhafában egy szellőző rács beszereléséhez

A betétszerszám felszerelése/kicserélése (GOP 30-28)

Szükség esetén vegye ki a már beszerelt betétszerszámot.

A betétszerszám kivételéhez csavarja ki a **7** imbuszkulccsal a **6** csavart és vegye le a betétszerszámot.

Tegye úgy fel a kívánt betétszerszámot (például az **5** süllyeszthető fúreszlapot) úgy a **4** szerszámbefogó egységre, hogy a hajlott része lefelé mutasson (lásd az ábrát az ábrákat tartalmazó oldalon, a betétszerszám felirata felülről olvasható).

Forgassa el a betétszerszámot a mindenkor munkavégzéshez szükséges legelőnyösebb helyzetbe, majd pattintsa be a **4** szerszámbefogó egység bütykébe. Ehhez tizenkettő, egymáshoz képest 30°-kal eltolt helyzet áll rendelkezésre.

A **6** csavarral rögzítse a betétszerszámot. Húzza meg annyira a csavart a **7** imbuszkulccsal, hogy a csavar tányérrúgója simán felfeküdjön a betétszerszáma.

► Ellenőrizze, szorosan be van-e fogva a betétszerszám.

Hibás vagy nem biztonságosan rögzített betétszerszámok üzem közben kilazulhatnak és baleseteket okozhatnak.

A betétszerszám felszerelése/kicserélése (GOP 40-30/GOP 55-36)

Szükség esetén vegye ki a már beszerelt betétszerszámot.

Ehhez nyissa ki ütőközéig a **12** SDS-kart. A betétszerszám kilököésre kerül.

Tegye úgy fel a kívánt betétszerszámot (például az **5** süllyeszthető fúreszlapot) úgy a **4** szerszámbefogó egységre, hogy a hajlott része lefelé mutasson (lásd az ábrát az ábrákat tartalmazó oldalon, a betétszerszám felirata felülről olvasható).

A betétszerszámot a munkához legalkalmasabb helyzetben tegye fel. Összesen tizenkettő, egymáshoz képest 30°-kal eltolt helyzetre van lehetőség.

Nyomja erőteljesen be a betétszerszámot a kívánt helyzetben a szerszámbefogó egység befogópofáiba, amíg az automatikusan reteszelésre kerül.

► Ellenőrizze, szorosan be van-e fogva a betétszerszám.

Hibás vagy nem biztonságosan rögzített betétszerszámok üzem közben kilazulhatnak és baleseteket okozhatnak.

156 | Magyar

A mélységi ütköző felszerelése és beállítása

A **15** mélységi ütközőt a szegmens- és süllyesztható fűrészlapokkal végzett munkákhoz lehet használni.

Szükség esetén vegye ki a már beszerelt betétszerszámot.

Tolja rá a **15** mélységi ütközőt a kívánt munkavégzési helyzetben ütközésig a **4** szerszámbefogó egységen túl az elektromos kéziszerszám befogó nyakára. Pattintsza be a mélységi ütközőt. Összesen tizenkettő, egymáshoz képest 30°-kal eltolt helyzetre van lehetőség.

Állítsa be a kívánt munkavégzési mélységet. Nyomja meg a mélységi ütköző **14** rögzítő karját, hogy rögzítse a mélységi ütközőt.

A csiszolólap felhelyezése a csiszolóalpra/kicserélése

A **9** csiszolóalpr egy tépőzáras szövettel van ellátva, amelyen a tépőzáras rögzítéssel ellátott csiszolólapokat gyorsan és egyszerűen lehet rögzíteni.

A csiszolólap kiválasztása

A megmunkálásra kerülő anyagnak és a felület kívánt lemunkálási mélységének megfelelően különböző csiszolólapok állnak rendelkezésre:

Csiszolólapp	Anyag	Alkalmazás	Szemcsenagyság	
best Paint best Wood	<ul style="list-style-type: none"> - Bármilyen faanyag (például keményfa, puhafa, faforgácslemez, építési lemezek) - Fémanyagok 	Durva, gyalulatlan gerendák és lapok előzetes csiszolásához	durva	40 60
		Síkra csiszoláshoz és kisebb egyenetlenségek kiegyenlítéséhez	közepes	80 100 120
		Faanyagok készreccsiszolásához és finomccsiszolásához	finom	180 240 320 400
best Paint best Wood	<ul style="list-style-type: none"> - Szín - Lakk - Töltőanyag - Spakli 	Festékrétegek leccsiszolásához	durva	40 60
		Az alapoó festékréteg csiszolásához (például ecsetvonások, festékcseppek és megszáradt lecsorduló festék eltávolítására)	közepes	80 100 120
		Az alapoó rétegek végleges csiszolásához a lakkozás előtt	finom	180 240 320 400

Por- és forgácselzívás

► Az ólomtartalmú festékrétegek, egyes fafajták, ásványok és fémek pora egészségkárosító hatású lehet. A poroknak a kezelő vagy a közelben tartózkodó személyek által történő megérintése vagy belégzése allergikus reakciókhoz és/vagy a légutak megbetegedését vonhatja maga után. Egyes faporok, például tölgy- és bükkfaporok rákkeltő hatásúak, főleg ha a faanyag kezeléséhez más anyagok is vannak bennük (kromát, favédő vegyszerek). A készülékkel azbeszttel tartalmazó anyagokat csak szakembereknek szabad megmunkálniuk.

- A lehetőségek szerint használjon az anyagnak megfelelő porelívást.
- Gondoskodjon a munkahely jó szellőztetéséről.

Ütögesse ki a **9** csiszolóalpr tépőzáras szövétét, mielőtt felhelyezné arra a **10** csiszolólapot, hogy az optimálisan rátapadjon a csiszolóalpra.

Tegye rá a **10** csiszolólapot a **9** csiszolólemez egyik oldalára, azzal egy szintben, majd helyezze rá és erősen nyomja rá a csiszolólapot a csiszolólemeze.

Az optimális porelívás biztosítására a csiszolóalpr felszerelésekor ügyeljen arra, hogy a csiszolóalpr és a csiszolóalpr nyílásai egybeessenek.

A **10** csiszolóalpr levételéhez fogja meg annak egyik sarkát és húzza le a **9** csiszolóalpról.

A berendezésen a komplett Bosch tartozékprogram minden Delta 93 mm sorozatú csiszolóalprját, polírozó és tisztító filézt lehet használni.

A csiszolási tartozékokat, mint például filézt, vagy polírozó filéct ugyanígy lehet felszerelni a csiszolóalpra.

- Ehhez a munkához célszerű egy P2 szűrőosztályú porelívó álarcot használni.

A feldolgozásra kerülő anyagokkal kapcsolatban tartsa be az adott országban érvényes előírásokat.

► **Gondoskodjon arról, hogy a munkahelyen ne gyűljen össze por.** A porok könnyen meggyulladhatnak.

A porelívás csatlakoztatása (lásd az „A” ábrát)

A **8** porelívás csak a **9** csiszolólemezrel végzett munkákhoz használható, más betétszerszámok használata esetén nincs semmi haszna.

A csiszoláshoz csatlakoztasson mindig porelívást.

A **8** porelívás (külön tartozék) felszereléséhez vegye le a betétszerszámot és a **15** mélységi ütközőt.

Tolja rá a **8** porszívót a **4** szerszámbefogó egységen keresztül az elektromos kéziszerszám befogó nyakára. Forgassa el a kívánt helyzetbe. Nyomja meg a **16** rögzítő kart és ezzel rögzítse a porszívót.

Tolja rá a **19** elszívótömlő **18** számszámhüvelyét a **17** elszívó csőcsompra. Csatlakoztassa a **19** elszívótömlőt egy porszívóhoz (külön tartozék). A különböző porszívók csatlakoztatásának áttekintését lásd a kihajtható oldalon.

A porszívónak alkalmasnak kell lennie a megmunkálásra kerülő anyagból keletkező por elszívására.

Az egészségre különösen ártalmas, rákkeltő hatású vagy száraz porok elszívásához egy speciálisan erre a célra gyártott porszívót kell használni.

Üzemeltetés

- ▶ **Ügyeljen a helyes hálózati feszültségre!** Az áramforrás feszültségének meg kell egyeznie az elektromos kéziszerszám típus tábláján található adatokkal. A **230 V-os berendezéseket 220 V hálózati feszültségről is szabad üzemeltetni.**

Üzembe helyezés

Be- és kikapcsolás

Az elektromos kéziszerszám **bekapcsolásához** tolja előre az **1** be-/kikapcsolót, amíg a kapcsolón meg nem jelenik az „**I**” jel.

Az elektromos kéziszerszám **kikapcsolásához** tolja hátra az **1** be-/kikapcsolót, amíg a kapcsolón meg nem jelenik a „**0**” jel.

Az energia megtakarítására az elektromos kéziszerszámot csak akkor kapcsolja be, ha használja.

GOP 40-30: A munkahely megvilágító lámpa a közvetlen munkaterület látási viszonyainak megjavítására szolgál. A lámpa az elektromos kéziszerszámmal együtt automatikusan kerül be- és kikapcsolásra.

- ▶ **Ne nézzen bele közvetlenül a munkaterület megvilágító lámpába, az elvakíthatja.**

A rezgésszám előválasztása

A **2** rezgésszám előválasztó szabályozókerékkel üzemelő kézszüléken is be lehet állítani a rezgésszámot.

A szükséges rezgésszám a megmunkálásra kerülő anyagtól és a munka körülményeitől függ és egy gyakorlati próbával meghatározható.

Munkavégzési tanácsok

- ▶ **Az elektromos kéziszerszámon végzendő bármely munka megkezdése előtt húzza ki a csatlakozó dugót a dugaszolóaljzatból.**
- ▶ **Várja meg, amíg az elektromos kéziszerszám teljesen leáll, mielőtt letenné.**

Megjegyzés: Az elektromos kéziszerszám **3** szellőzőnyílását munka közben ne takarja le, mert az elektromos kéziszerszám élettartama lerövidül.

Működési elv

Az oszcilláló hajtómű a betétszerszámot percenként legfeljebb **20000**-szor ide-oda lengeti. Ez a legszűkebb helyen is precíz munkát tesz lehetővé.



Gyakoroljon a berendezésre egy nem túl magas, egyenletes nyomást, mert ellenkező esetben a munkateljesítmény lecsökken és a betétszerszám beékelődhet.



A munka közben mozgassa ide-oda az elektromos kéziszerszámot, nehogy a betétszerszám túlságosan felhevüljön és leblokkoljon.

Fűrészelés

- ▶ **Csak megrongálatlan, kifogástalan állapotú fűrészlapokat használjon.** A meggörbült vagy életlen fűrészlapok eltörhetnek, negatív befolyással lehetnek a vágásra, vagy visszarúgáshoz vezethetnek.
- ▶ **A könnyű építési anyag fűrészelésekor tartsa be a törvényes rendelkezéseket és az anyagot gyártó cégek javaslatait.**
- ▶ **Besüllyesztéses fűrészeléssel csak puha anyagokat, mind pl. fa, gipszkarton, stb. szabad megmunkálni!**

A HCS fűrészlappal fában, farostlemezekben, építési anyagokban, stb. végzett munka megkezdése előtt ellenőrizze, nincsenek-e abban idegen anyagok, mint például szögek, kapcsok, stb. Szükség esetén távolítsa el az idegen anyagot, vagy használjon bimetál fűrészlapokat.

Darabolás

Megjegyzés: A fali csempék darabolásánál vegye figyelembe, hogy a szerszámok hosszabb használat esetén igen gyorsan kopnak.

Csiszolás

A lemunkálási teljesítményt és a csiszolási képet lényegében a csiszolólap kiválasztása, az előre kiválasztott rezgésszám fokozat és az elektromos kéziszerszámra gyakorolt nyomás határozza meg.

Jó csiszolási teljesítményt az elektromos kéziszerszámot kímélő használat mellett csak kifogástalan csiszolólapok alkalmazásával lehet elérni.

Ügyeljen arra, hogy a berendezést egyenletes nyomással vezesse; így a csiszolólapok élettartartama is megnövekszik.

Túl nagy nyomástól nem a lehordási teljesítmény növekszik, hanem csak a csiszolólap és az elektromos kéziszerszám használódik el gyorsabban.

Sarkok, élek és nehezen hozzáférhető helyek pontos csiszolásához a csiszolólap csúcsával vagy egyik élével is lehet dolgozni.

Pontszerű csiszolásnál a csiszolólemez erősen felmelegedhet. Csökkentse a rezgésszámot és a berendezésre gyakorolt nyomást, és hagyja rendszeres időközönként lehűlni a csiszolólemezt.

158 | Magyar

Ha egy csiszolólapot egyszer már valamilyen fém megmunkálására használt, azt más anyagok megmunkálására ne használja.

Csak eredeti Bosch gyártmányú csiszoló tartozékokat használjon.

A csiszolóhoz csatlakoztasson mindig porelszívást.

Hántolás (lekaparás)

A hántoláshoz állítson be egy magas rezgésszám fokozatot.

Puha alapon (például fa) kis szögben és a berendezésre gyakorolt kis nyomással dolgozzon. A spakli ellenkező esetben belevághat az alapba.

Karbantartás és szerviz**Karbantartás és tisztítás**

- ▶ **Az elektromos kéziszerszámon végzendő bármely munka megkezdése előtt húzza ki a csatlakozó dugót a dugaszolóaljzatból.**
- ▶ **Tartsa mindig tisztán az elektromos kéziszerszámot és annak szellőzőnyílásait, hogy jól és biztonságosan dolgozhasson.**

Egy drótkéfével rendszeresen tisztítsa meg a Riff betétszámokat (tartozék).

Ha a csatlakozó vezetékét ki kell cserélni, akkor a cserével csak a magát a Bosch céget, vagy egy Bosch elektromos kéziszerszám-műhely ügyfélszolgálatát szabad megbízni, nehogy a biztonságra veszélyes szituáció lépjen fel.

Vevőszolgálat és használati tanácsadás

A Vevőszolgálat választ ad a termékének javításával és karbantartásával, valamint a pótalkatrészekkel kapcsolatos kérdéseire. A tartalékalkatrészekkel kapcsolatos robbantott ábrák és egyéb információk a címen található:

www.bosch-pt.com

A Bosch Használati Tanácsadó Team szívesen segít, ha termékeinkkel és azok tartozékaival kapcsolatos kérdései vannak.

Ha kérdései vannak vagy pótalkatrészeket szeretne rendelni, okvetlenül adja meg a termék típusábláján található 10-jegyű cikkszámot.

Magyarország

Robert Bosch Kft.
1103 Budapest
Gyömrői út. 120.

A www.bosch-pt.hu oldalon online megrendelheti készülékének javítását.

Tel.: (061) 431-3835
Fax: (061) 431-3888

Hulladékkezelés

Az elektromos kéziszerszámokat, a tartozékokat és a csomagolást a környezetvédelmi szempontoknak megfelelően kell újrafelhasználásra előkészíteni.

Ne dobja ki az elektromos kéziszerszámokat a háztartási szemétkébe!

Csak az EU-tagországok számára:

Az elhasznált villamos és elektronikus berendezésekre vonatkozó 2012/19/EU európai irányelvnek és a megfelelő országos törvényekbe való átültetésének megfelelően a már nem használható elektromos kéziszerszámokat külön össze kell gyűjteni és a környezetvédelmi szempontoknak megfelelően kell újrafelhasználásra leadni.

A változtatások joga fenntartva.

Русский

В состав эксплуатационных документов, предусмотренных изготовителем для продукции, могут входить настоящее руководство по эксплуатации, а также приложения. Информация о подтверждении соответствия содержится в приложении.

Информация о стране происхождения указана на корпусе изделия и в приложении.

Дата изготовления указана на последней странице обложки Руководства.

Контактная информация относительно импортера содержится на упаковке.

Срок службы изделия

Срок службы изделия составляет 7 лет. Не рекомендуется к эксплуатации по истечении 5 лет хранения с даты изготовления без предварительной проверки (дату изготовления см. на этикетке).

Перечень критических отказов и ошибочные действия персонала или пользователя

- не использовать с поврежденной рукояткой или поврежденным защитным кожухом
- не использовать при появлении дыма непосредственно из корпуса изделия
- не использовать с перебитым или оголенным электрическим кабелем
- не использовать на открытом пространстве во время дождя (в распыляемой воде)
- не включать при попадании воды в корпус
- не использовать при сильном искрении
- не использовать при появлении сильной вибрации

Критерии предельных состояний

- перетёрт или повреждён электрический кабель
- повреждён корпус изделия

Тип и периодичность технического обслуживания

Рекомендуется очистить инструмент от пыли после каждого использования.

Хранение

- необходимо хранить в сухом месте
- необходимо хранить вдали от источников повышенных температур и воздействия солнечных лучей
- при хранении необходимо избегать резкого перепада температур
- хранение без упаковки не допускается
- подробные требования к условиям хранения смотрите в ГОСТ 15150 (Условие 1)

Транспортировка

- категорически не допускается падение и любые механические воздействия на упаковку при транспортировке
- при разгрузке/погрузке не допускается использование любого вида техники, работающей по принципу зажима упаковки
- подробные требования к условиям транспортировки смотрите в ГОСТ 15150 (Условие 5)

Указания по безопасности

Общие указания по технике безопасности для электроинструментов

⚠ ПРЕДУПРЕЖДЕНИЕ Прочтите все указания и инструкции по технике

безопасности. Несоблюдение указаний и инструкций по технике безопасности может стать причиной поражения электрическим током, пожара и тяжелых травм.

Сохраняйте эти инструкции и указания для будущего использования.

Использованное в настоящих инструкциях и указаниях понятие «электроинструмент» распространяется на электроинструмент с питанием от сети (с сетевым шнуром) и на аккумуляторный электроинструмент (без сетевого шнура).

Безопасность рабочего места

- ▶ **Содержите рабочее место в чистоте и хорошо освещенным.** Беспорядок или неосвещенные участки рабочего места могут привести к несчастным случаям.
- ▶ **Не работайте с этим электроинструментом во взрывоопасном помещении, в котором находятся горючие жидкости, воспламеняющиеся газы или пыль.** Электроинструменты искрят, что может привести к воспламенению пыли или паров.
- ▶ **Во время работы с электроинструментом не допускайте близко к Вашему рабочему месту детей и посторонних лиц.** Отвлечшись, Вы можете потерять контроль над электроинструментом.

Электробезопасность

- ▶ **Штепсельная вилка электроинструмента должна подходить к штепсельной розетке. Ни в коем случае не изменяйте штепсельную вилку. Не применяйте переходные штекеры для электроинструментов с защитным заземлением.** Неизменные штепсельные вилки и подходящие штепсельные розетки снижают риск поражения электротоком.
- ▶ **Предотвращайте телесный контакт с заземленными поверхностями, как то: с трубами, элементами отопления, кухонными плитами и холодильниками.** При заземлении Вашего тела повышается риск поражения электротоком.
- ▶ **Защищайте электроинструмент от дождя и сырости.** Проникновение воды в электроинструмент повышает риск поражения электротоком.
- ▶ **Не разрешается использовать шнур не по назначению, например, для транспортировки или подвески электроинструмента, или для вытягивания вилки из штепсельной розетки. Защищайте шнур от воздействия высоких температур, масла, острых кромок или подвижных частей электроинструмента.** Поврежденный или спутанный шнур повышает риск поражения электротоком.
- ▶ **При работе с электроинструментом под открытым небом применяйте пригодные для этого кабели-удлинители.** Применение пригодного для работы под от-

160 | Русский

крытым небом кабеля-удлинителя снижает риск поражения электротоком.

- ▶ **Если невозможно избежать применения электроинструмента в сыром помещении, подключайте электроинструмент через устройство защитного отключения.** Применение устройства защитного отключения снижает риск электрического поражения.

Безопасность людей

- ▶ **Будьте внимательными, следите за тем, что Вы делаете, и продуманно начинайте работу с электроинструментом. Не пользуйтесь электроинструментом в усталом состоянии или если Вы находитесь в состоянии наркотического или алкогольного опьянения или под воздействием лекарств.** Один момент невнимательности при работе с электроинструментом может привести к серьезным травмам.
- ▶ **Применяйте средства индивидуальной защиты и всегда защитные очки.** Использование средств индивидуальной защиты, как то: защитной маски, обуви на нескользящей подошве, защитного шлема или средств защиты органов слуха, – в зависимости от вида работы с электроинструментом снижает риск получения травм.
- ▶ **Предотвращайте непреднамеренное включение электроинструмента. Перед подключением электроинструмента к электропитанию и/или к аккумулятору убедитесь в выключенном состоянии электроинструмента.** Удержание пальца на выключателе при транспортировке электроинструмента и подключение к сети питания включенного электроинструмента чревато несчастными случаями.
- ▶ **Убирайте установочный инструмент или гаечные ключи до включения электроинструмента.** Инструмент или ключ, находящийся во вращающейся части электроинструмента, может привести к травмам.
- ▶ **Не принимайте неестественное положение корпуса тела. Всегда занимайте устойчивое положение и сохраняйте равновесие.** Благодаря этому Вы можете лучше контролировать электроинструмент в неожиданных ситуациях.
- ▶ **Носите подходящую рабочую одежду. Не носите широкую одежду и украшения. Держите волосы, одежду и рукавицы вдали от движущихся частей.** Широкая одежда, украшения или длинные волосы могут быть затянуты вращающимися частями.
- ▶ **При наличии возможности установки пылеотсасывающих и пылесборных устройств проверяйте их присоединение и правильное использование.** Применение пылесоса может снизить опасность, создаваемую пылью.

Применение электроинструмента и обращение с ним

- ▶ **Не перегружайте электроинструмент. Используйте для Вашей работы предназначенный для этого электроинструмент.** С подходящим электроинструментом Вы работаете лучше и надежнее в указанном диапазоне мощности.

- ▶ **Не работайте с электроинструментом при неисправном выключателе.** Электроинструмент, который не поддается включению или выключению, опасен и должен быть отремонтирован.
- ▶ **До начала наладки электроинструмента, перед заменой принадлежностей и прекращением работы отключайте штепсельную вилку от розетки сети и/или выньте аккумулятор.** Эта мера предосторожности предотвращает непреднамеренное включение электроинструмента.
- ▶ **Храните электроинструменты в недоступном для детей месте. Не разрешайте пользоваться электроинструментом лицам, которые не знакомы с ним или не читали настоящих инструкций.** Электроинструменты опасны в руках неопытных лиц.
- ▶ **Тщательно ухаживайте за электроинструментом. Проверяйте безупречную функцию и ход движущихся частей электроинструмента, отсутствие поломок или повреждений, отрицательно влияющих на функцию электроинструмента. Поврежденные части должны быть отремонтированы до использования электроинструмента.** Плохое обслуживание электроинструментов является причиной большого числа несчастных случаев.
- ▶ **Держите режущий инструмент в заточенном и чистом состоянии.** Заботливо ухоженные режущие инструменты с острыми режущими кромками режут заклиниваются и их легче вести.
- ▶ **Применяйте электроинструмент, принадлежности, рабочие инструменты и т. п. в соответствии с настоящими инструкциями. Учитывайте при этом рабочие условия и выполняемую работу.** Использование электроинструментов для непредусмотренных работ может привести к опасным ситуациям.

Сервис

- ▶ **Ремонт Вашего электроинструмента поручайте только квалифицированному персоналу и только с применением оригинальных запасных частей.** Этим обеспечивается безопасность электроинструмента.

Указания по технике безопасности для многофункциональных резаков

- ▶ **При выполнении работ, при которых рабочий инструмент может задеть скрытую электропроводку или собственный сетевой кабель, держите электроинструмент за изолированные ручки.** Контакт с проводкой под напряжением может привести к попаданию под напряжение металлических частей электроинструмента и к поражению электротоком.
- ▶ **Используйте настоящий электроинструмент только для сухого шлифования.** Проникновение воды в электроинструмент повышает риск поражения электротоком.
- ▶ **Осторожно, опасность пожара! Предотвращайте перегрев шлифуемого материала и шлифовальной машины. Перед перерывом в работе всегда опорожняйте пылесборник.** Шлифовальная пыль может

воспламениться в сборном мешке, микрофилт্রে, бумажном мешке (в фильтрующем мешке или в фильтре пылесоса) при неблагоприятных условиях, например, при возникновении снопа искр при шлифовании металлов. Особая опасность возникает при перемешивании горячей от продолжительной работы пыли от шлифования с остатками лака, полиуретана или других химических веществ.

- ▶ **Не подставляйте руки в зону пиления. Не подсовывайте руки под заготовку.** При контакте с пильным полотном возникает опасность травмирования.
- ▶ **Используйте соответствующие металлоискатели для нахождения спрятанных в стене труб или проводки или обращайтесь за справкой в местное коммунальное предприятие.** Контакт с электропроводкой может привести к пожару и поражению электротоком. Повреждение газопровода может привести к взрыву. Повреждение водопровода ведет к нанесению материального ущерба или может вызвать поражение электротоком.
- ▶ **Всегда держите электроинструмент во время работы обеими руками, заняв предварительно устойчивое положение.** Двумя руками Вы работаете более надежно с электроинструментом.
- ▶ **Закрепляйте заготовку.** Заготовка, установленная в зажимное приспособление или в тиски, удерживается более надежно, чем в Вашей руке.
- ▶ **При смене рабочего инструмента пользуйтесь защитными перчатками.** При продолжительной работе рабочий инструмент нагревается.
- ▶ **Не скоблите увлажненные материалы (например, обои) и влажные поверхности.** Проникновение воды в электроинструмент повышает риск поражения электротоком.
- ▶ **Не наносите на подлежащую обработке поверхность жидкости с содержанием растворителя.** При нагреве материалов при скоблении могут возникнуть ядовитые газы.
- ▶ **Будьте особенно осторожны при работе с шабером.** Инструмент очень острый – опасность травмирования.

Описание продукта и услуг



Прочтите все указания и инструкции по технике безопасности. Упущения в отношении указаний и инструкций по технике безопасности могут стать причиной поражения электрическим током, пожара и тяжелых травм.

Технические данные

Многофункциональный резак		GOP 30-28	GOP 40-30	GOP 55-36
Товарный №		3 601 237 0..	3 601 B31 0..	3 601 B31 1..
Настройка частоты колебаний		●	●	●
Ном. потребляемая мощность	Вт	300	400	550

Параметры указаны для номинального напряжения [U] 230 В. При других значениях напряжения, а также в специфическом для страны исполнении инструмента возможны иные параметры.

Пожалуйста, откройте раскладную страницу с иллюстрациями электроинструмента и оставляйте ее открытой, пока Вы изучаете руководство по эксплуатации.

Применение по назначению

GOP 30-28/GOP 40-30/GOP 55-36

Электроинструмент предназначен для распиливания и разрезания древесных материалов, пластмассы, гипса, цветных металлов и крепежных элементов (напр., незакаленных гвоздей, скрепок). Он также пригоден для обработки мягкой плитки для стен, сухого шлифования и шабрения небольших поверхностей. Он в особенной степени пригоден для работ вблизи края и заподлицо. Используйте для эксплуатации электроинструмента только принадлежности Bosch.

GOP 40-30

Лампочка на электроинструменте предназначена для подсветки непосредственной зоны работы, она не пригодна для освещения помещения в доме.

Изображенные составные части

Нумерация представленных компонентов выполнена по изображению на странице с иллюстрациями.

- 1 Выключатель
- 2 Колесико установки числа колебаний
- 3 Вентиляционные прорези
- 4 Патрон
- 5 Пильное полотно для работы с утапливанием*
- 6 Зажимной винт (GOP 30-28)
- 7 Шестигранный штифтовый ключ (GOP 30-28)
- 8 Пылеотсасывающее устройство*
- 9 Шлифовальная плита*
- 10 Шлифовальная шкурка*
- 11 Рукоятка (с изолированной поверхностью)
- 12 Рычаг SDS для разблокировки рабочего инструмента (GOP 40-30/GOP 55-36)
- 13 Подсветка (GOP 40-30)
- 14 Зажимной рычаг ограничителя глубины*
- 15 Ограничитель глубины*
- 16 Зажимной рычаг пылеотсасывающего устройства*
- 17 Патрубок отсоса*
- 18 Муфта для электроинструментов*
- 19 Шланг отсоса*

*Изображенные или описанные принадлежности не входят в стандартный объем поставки. Полный ассортимент принадлежностей Вы найдете в нашей программе принадлежностей.

162 | Русский

Многофункциональный резак		GOP 30-28	GOP 40-30	GOP 55-36
Число оборотов холостого хода n_0	мин ⁻¹	8000–20000	8000–20000	8000–20000
Угол качания налево/направо	°	1,4	1,5	1,8
Вес согласно ЕРТА-Procedure 01:2014	кг	1,5	1,5	1,6
Класс защиты		□/II	□/II	□/II
Параметры указаны для номинального напряжения [U] 230 В. При других значениях напряжения, а также в специфическом для страны исполнении инструмента возможны иные параметры.				

Данные по шуму и вибрации

		GOP 30-28	GOP 40-30	GOP 55-36
Значения звуковой эмиссии определены в соответствии с EN 60745-2-4.				
А-взвешенный уровень шума инструмента составляет типично				
уровень звукового давления	дБ(А)	81	80	81
уровень звуковой мощности	дБ(А)	92	91	92
недоверность К	дБ	3	3	3
Применяйте средства защиты органов слуха!				
Суммарная вибрация a_h (векторная сумма трех направлений) и погрешность К определены в соответствии с EN 60745-2-4:				
Шлифование:				
a_h	м/с ²	2	3	3,5
К	м/с ²	1,5	1,5	1,5
Распиливание погружным пильным полотном:				
a_h	м/с ²	10	11	10,5
К	м/с ²	1,5	1,5	1,5
Распиливание сегментированным пильным полотном:				
a_h	м/с ²	6,5	6,5	6,5
К	м/с ²	1,5	1,5	1,5
Шабрение:				
a_h	м/с ²	4,5	6,0	6,5
К	м/с ²	1,5	1,5	1,5

Указанный в этих инструкциях уровень вибрации определен в соответствии со стандартизированной методикой измерений, прописанной в EN 60745, и может использоваться для сравнения электроинструментов. Он пригоден также для предварительной оценки вибрационной нагрузки.

Уровень вибрации указан для основных видов работы с электроинструментом. Однако если электроинструмент будет использован для выполнения других работ, с различными принадлежностями, с применением сменных рабочих инструментов, не предусмотренных изготовителем, или техническое обслуживание не будет отвечать предписаниям, то уровень вибрации может быть иным. Это может значительно повысить вибрационную нагрузку в течение всей продолжительности работы.

Для точной оценки вибрационной нагрузки в течение определенного временного интервала нужно учитывать также и время, когда инструмент выключен или, хотя и включен, но не находится в работе. Это может значительно сократить нагрузку от вибрации в расчете на полное ра-

бочее время.



Предусмотрите дополнительные меры безопасности для защиты оператора от воздействия вибрации, например: техническое обслуживание электроинструмента и рабочих инструментов, меры по поддержанию рук в тепле, организация технологических процессов.

Сборка

Замена рабочего инструмента

- ▶ Перед любыми манипуляциями с электроинструментом вытаскивайте штепсель из розетки.
- ▶ При смене рабочего инструмента пользуйтесь защитными перчатками. Прикосновение к рабочим инструментам может привести к травме.

Выбор рабочего инструмента

Рабочий инструмент	GOP 30-28 GOP 40-30	GOP 55-36 GOP 40-30
 	✓	✓





Рабочий инструмент	GOP 30-28 GOP 40-30	GOP 55-36 GOP 40-30
 	✓	✓
 	✗	✓

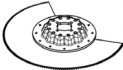

Выбор рабочего инструмента

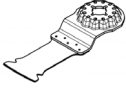
Нижеприведенная таблица содержит примеры рабочих инструментов. Прочие рабочие инструменты Вы найдете в обширном ассортименте принадлежностей Bosch.

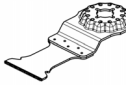
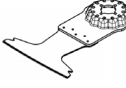
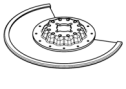
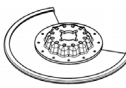
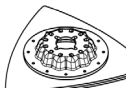
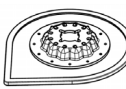
Рабочий инструмент	Материал	Применение
 Биметаллическое сегментное пильное полотно	древесные материалы, пластмасса, цветные металлы	Отрезание и пиление с погружением; также пиление вблизи края заготовки, в углах и труднодоступных местах; пример: укорачивание уже уложенных плитусов или рам дверей, пиление с погружением при подгонке панелей
 Шлифовальная плита для шкурок серии Delta 93 мм	В зависимости от шлиф. шкурки	Плоское шлифование краев, углов или труднодоступных областей; в зависимости от шлифовальной шкурки, напр., для шлифования древесины, лакокрасочных покрытий, камня Нетканое волокно для очистки и структурирования древесины, удаления ржавчины с металлов и подшлифовки лаков, полировальный войлок для предварительной полировки
 Насадка для шлифования профилей	древесина, Трубы/Профили, краска, лак, наполнитель, Металл	Удобное и эффективное шлифование профилей диаметром 55 мм; красные шлифовальные шкурки для шлифования древесины, труб/профилей, лака, наполнителя и металла
 Биметаллическое полотно для пиления с погружением	мягкие породы древесины, мягкие пластмассы, гипсокартон, тонкостенные профили из алюминия и цветных металлов, тонкий листовой металл, незакаленные гвозди и шурупы	Для небольших работ по отрезанию и врезанию; пример: прорезание пазов для розеток, отрезание медных труб заподлицо, пиление с погружением в гипсокартонных плитах Филигранные работы по подгонке в древесине; пример: пропиливание пазов для замков и фурнитуры

164 | Русский

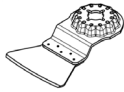
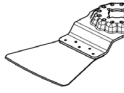
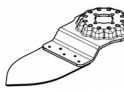
Рабочий инструмент	Материал	Применение
 <p>Высокоуглеродистое пильное полотно (HCS) для пиления древесины с погружением</p>	древесные материалы, мягкие пластмассы	Распилы и глубокие пропилы с погружением; также для распиливания близко к краям, в углах и труднодоступных областях; напр.: тонкий пропил с погружением в цельной древесине для установки вентиляционной решетки
 <p>Биметаллическое полотно для пиления с погружением в твердых породах древесины</p>	твердые породы древесины, плиты с покрытием	Пиление с погружением в плитах с покрытием или твердых породах древесины; пример: встраивание чердачных окон
 <p>Твердосплавное полотно для пиления с погружением в металле</p>	Металл, высокоабразивные материалы, стекловолокно, гипсокартон, древесноволокнистые плиты с цементным связующим	Пиление с погружением в высокоабразивных материалах или металле; пример: резка кухонных фасадов, простая резка закаленных шурупов, гвоздей и нержавеющей стали
 <p>Биметаллическое полотно для пиления с погружением</p>	мягкие породы древесины, твердые породы древесины, фанерованные плиты, покрытые пластиком плиты, незакаленные гвозди и шурупы	Пиление с погружением в плитах с покрытием или твердых породах древесины; пример: укорачивание дверной коробки, выемки для полки
 <p>Твердосплавное рифленое сегментное пильное полотно</p>	цементные швы, мягкая настенная плитка, армированная стекловолокном пластмасса, пористый бетон	Обрезание и разрезание вблизи края, в углах и труднодоступных местах; пример: удаление швов в настенной плитке для ремонтных работ, прорезание пазов в плитке, гипсовых плитах или пластмассе
 <p>Алмазное рифленое сегментное пильное полотно</p>	цементные швы, мягкая настенная плитка, эпоксидная смола, армированная стекловолокном пластмасса	Точная фрезеровка и отрезание плитки/шовного материала, эпоксидных смол и армированных стекловолокном пластмасс; пример: прорезание небольших пазов в мягкой настенной плитке и пазов в армированной стекловолокном пластмассе
 <p>Твердосплавная рифленая дельта-плита</p>	цементный раствор, остатки бетона, древесина, абразивные материалы	Обработка рашпилем и шлифование твердых поверхностей; пример: удаление цементного раствора или плиточного клея (напр., при замене поврежденной плитки), удаление остатков клея для коврового покрытия
 <p>Твердосплавное рифленое полотно для удаления цементных растворов</p>	цементный раствор, швы, эпоксидная смола, армированная стекловолокном пластмасса, абразивные материалы	Фрезерование и отрезание шовного и плиточного материала, а также обработка рашпилем и шлифование твердых поверхностей; пример: удаление плиточного клея и цементного раствора в швах
 <p>Высокоуглеродистый (HCS) универсальный нож</p>	рубероид, ковровое покрытие, искусственный газон, картон, пол из ПВХ	Быстрое и точное резание мягких материалов и гибких абразивных материалов; пример: резание коврового покрытия, картона, полов из ПВХ, рубероида и т.д.

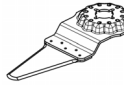
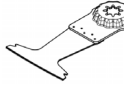
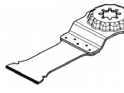
Рабочий инструмент	Материал	Применение
 Жесткий шабер	ковровое покрытие, цементный раствор, бетон, плиточный клей	Шабрение твердых поверхностей; пример: удаление цементного раствора, плиточного клея, остатков бетона и клея для коврового покрытия
 Гибкий шабер	клей для коврового покрытия, остатки краски, силикон	Шабрение гибких мягких поверхностей; пример: удаление силиконовых швов, остатков клея для коврового покрытия и краски
 Биметаллический сегментированный нож с волнистой заточкой	изоляционный материал, изоляционные плиты, напольные плиты, звукоизоляционные плиты для защиты от ударных шумов, картон, ковровое покрытие, резина, кожа	Точное резание мягких материалов; пример: раскройка изоляционных плит, отрезание выступающего изоляционного материала заподлицо
 Твердосплавный рифленый шлифовальный штифт	древесина, краска	Шлифование древесины или краски в труднодоступных местах без шлифовальной шкурки; пример: полировка краски между створками оконных ставен, шлифование деревянных полов в углах
 Твердосплавное пильное полотно для пиления с погружением	стекловолокно, цементный раствор, древесина	Пиление с погружением в высокоабразивных материалах; пример: фрезерование тонкой мозаичной плитки
 Высокоуглеродистый (HCS) универсальный нож для швов	компенсационные швы, оконная замазка, изоляционные материалы (минеральная вата)	Резание и отрезание мягких материалов; пример: резание силиконовых компенсационных швов или оконной замазки
 Биметаллическое полотно для пиления с погружением	мягкие породы древесины, твердые породы древесины, фанерованные плиты, покрытые пластиком плиты, незакаленные гвозди и шурупы	Быстрое и глубокое пиление с погружением в древесине и металле; пример: быстрое резание древесины с гвоздями, глубокое пиление с погружением в плитах с покрытием и точное укорачивание дверных коробок
 Твердосплавное полотно для пиления с погружением в металле	нержавеющая сталь (Inox), шурупы и гвозди, эпоксидная смола, армированная стекловолокном пластмасса, стекловолокно, гипсокартон, пористый бетон	Быстрое и глубокое пиление с погружением в высокоабразивных материалах или металле; пример: быстрая резка кухонных фасадов, простая резка закаленных шурупов, гвоздей и нержавеющей стали

166 | Русский

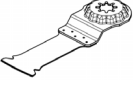
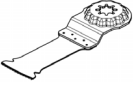
Рабочий инструмент	Материал	Применение
 Биметаллическое полотно для пиления с погружением	древесина, абразивные древесные материалы, пластмассы, закаленные гвозди и шурупы, трубы из цветных металлов	Быстрое и глубокое пиление с погружением в древесине, абразивных древесных материалах и пластмассе; пример: быстрое отрезание труб из цветных металлов и профилей малого размера, простое резание незакаленных гвоздей, шурупов и стальных профилей малого размера
 Высокоуглеродистое пильное полотно (HCS) для пиления древесины с погружением	мягкие породы древесины, дубели, штифты, элементы мебели	Быстрое и глубокое отрезание и пиление с погружением; также пиление вблизи края заготовки, в углах и труднодоступных местах; пример: глубокое пиление с погружением в мягкой древесине для установки вентиляционной решетки

Установка/смена рабочего инструмента (GOP 30-28)

Выньте возможно уже установленный рабочий инструмент. Для снятия рабочего инструмента отвинтите ключом для внутреннего шестигранника **7** винт **6** и снимите рабочий инструмент.

Поставьте желаемый рабочий инструмент (например, пильное полотно для пиления утапливанием **5**) так на крепление инструмента **4**, чтобы изгиб был обращен вниз (см. рис. на стр. изображений), надпись на рабочем инструменте читаема сверху).

Поверните рабочий инструмент в благоприятное для предусмотренной работы положение так, чтобы он зафиксировался в кулачках крепления инструмента **4**. Для этого предусмотрены **12** позиций со смещением на 30° .

Закрепите рабочий инструмент винтом **6**. Затяните винт шестигранным ключом **7** так, чтобы тарельчатая пружина винта гладко прилежала к рабочему инструменту.

► **Проверяйте прочную посадку рабочего инструмента.** Неправильно или ненадежно закрепленные рабочие инструменты могут во время работы разболтаться и подвергнуть Вас опасности.

Установка/смена рабочего инструмента (GOP 40-30/GOP 55-36)

Выньте возможно уже установленный рабочий инструмент. Для этого откройте рычаг SDS **12** до упора. Рабочий инструмент высвобождается.

Поставьте желаемый рабочий инструмент (например, пильное полотно для пиления утапливанием **5**) так на крепление инструмента **4**, чтобы изгиб был обращен вниз (см. рис. на стр. изображений), надпись на рабочем инструменте читаема сверху).

При этом устанавливайте рабочий инструмент в необходимом для будущей работы положении. Возможны двенадцать положений с интервалом 30° .

Крепко нажимайте рабочим инструментом в необходимом положении на зажимные кулачки патрона, пока он не зафиксирован автоматически.

► **Проверяйте прочную посадку рабочего инструмента.** Неправильно или ненадежно закрепленные рабочие инструменты могут во время работы разболтаться и подвергнуть Вас опасности.

Монтаж и настройка ограничителя глубины

Ограничитель глубины **15** можно использовать при работах с сегментированными и погружными пильными полотнами.

Выньте возможно уже установленный рабочий инструмент.

Наденьте ограничитель глубины **15** в необходимом рабочем положении до упора через патрон **4** на зажимную шейку электроинструмента. Дайте ограничителю глубины войти в зацепление. Возможны двенадцать положений с интервалом 30° .

Установите необходимую рабочую глубину. Закройте зажимной рычаг **14** ограничителя глубины, чтобы зафиксировать ограничитель глубины.

Установка шлифовальной шкурки на шлифовальную плиту/смена шлифовальной шкурки

Шлифовальная плита **9** оснащена липучками для быстрой и простой смены шлифовальной шкурки, также оснащенной липучкой.

Перед установкой новой шлифовальной шкурки **9** выбейте ткань липучки на шлифовальной плите **10** для обеспечения оптимального сцепления.

Приложите шлифовальную шкурку **10** с одной стороны шлифовальной плиты **9** заподлицо с краем плиты, затем наложите всю шлифовальную шкурку на плиту и хорошо прижмите.

Для обеспечения оптимального отсоса пыли следите за совпадением отверстий в шлифовальной шкурке с отверстиями в шлифовальной плите.

Для снятия шлифовальной шкурки **10** возьмитесь за кончик шкурки и снимите шкурку со шлифовальной плиты **9**.

Вы можете использовать любые шлифовальные шкурки, полировальные и очистные накладки из нетканого материала серии Delta 93 мм из ассортимента принадлежностей Bosch.

Принадлежности для шлифования, как то, нетканная накладка/полировальный войлок, закрепляются на шлифовальной плите таким же образом.

Выбор шлифовальной шкурки

В зависимости от обрабатываемого материала и нужной производительности шлифования в распоряжении имеются различные шлифовальные шкурки:

Шлифовальная шкурка	Материал	Применение	Зернистость	
best Wood	– Все древесные материалы (например, твердые и мягкие древесные породы, стружечные плиты, строительные плиты) – Металлические материалы	Для предварительного шлифования, например, нестроганных балок и досок	грубая	40 60
		Для плоского шлифования и для выравнивания небольших неровностей	средняя	80 100 120
		Для окончательного и тонкого шлифования древесины	мелкая	180 240 320 400
best Paint	– Краска – Лак – Наполнитель – Шпаклевка	Для сошлифовывания краски	грубая	40 60
		Для шлифования грунтовочной краски (например, удаление следов от кисти, капель краски и подтеков)	средняя	80 100 120
		Для окончательной шлифовки грунтовки перед лакированием	мелкая	180 240 320 400

Отсос пыли и стружки

- ▶ Пыль некоторых материалов, как напр., красок с содержанием свинца, некоторых сортов древесины, минералов и металлов, может быть вредной для здоровья. Прикосновение к пыли и попадание пыли в дыхательные пути может вызвать аллергические реакции и/или заболевания дыхательных путей оператора или находящегося вблизи персонала.

Определенные виды пыли, напр., дуба и бука, считаются канцерогенными, особенно совместно с присадками для обработки древесины (хромат, средство для защиты древесины). Материал с содержанием асбеста разрешается обрабатывать только специалистам.

- По возможности используйте пригодный для материала пылеотсос.
- Хорошо проветривайте рабочее место.
- Рекомендуется пользоваться респираторной маской с фильтром класса P2.

Соблюдайте действующие в Вашей стране предписания для обрабатываемых материалов.

- ▶ **Избегайте скопления пыли на рабочем месте.** Пыль может легко воспламениться.

Присоединение пылеотсоса (см. рис. А)

Пылеотсасывающее устройство **8** предназначено только для работы со шлифовальной плитой **9**, в комбинации с другими сменными рабочими инструментами его использование нецелесообразно.

Для шлифования всегда подключайте пылеотсос.

Для монтажа пылеотсасывающего устройства **8** (принадлежность) необходимо снять сменный рабочий инструмент и ограничитель глубины **15**.

Наденьте пылеотсасывающее устройство **8** до упора через патрон **4** на зажимную шейку электроинструмента. Поверните его в нужное положение. Закройте зажимной рычаг **16**, чтобы зафиксировать пылеотсасывающее устройство.

Наденьте муфту **18** шланга отсоса **19** на патрубок отсоса **17**. Соедините шланг отсоса **19** с пылесосом (принадлежность). Обзор подсоединения к различным пылесосам показан на странице с иллюстрациями.

Пылесос должен быть пригоден для обрабатываемого материала.

Применяйте специальный пылесос для отсасывания особо вредных для здоровья видов пыли – возбудителей рака или сухой пыли.

Работа с инструментом

- ▶ **Учитывайте напряжение сети! Напряжение источника тока должно соответствовать данным на заводской табличке электроинструмента. Электроинструменты на 230 В могут работать также и при напряжении 220 В.**

Включение электроинструмента

Включение/выключение

Для **включения** электроинструмента передвиньте выключатель **1** вперед так, чтобы на выключателе появилось обозначение «I».

Для **выключения** электроинструмента передвиньте выключатель **1** назад так, чтобы на выключателе появилось обозначение «0».

В целях экономии электроэнергии включайте электроинструмент только тогда, когда Вы собираетесь работать с ним.

ГОР 40-30: Подсветка улучшает видимость в непосредственной зоне работы. Она автоматически включается и выключается вместе с электроинструментом.

- ▶ **Не смотрите прямо на подсветку, она может Вас ослепить.**

Настройка частоты колебаний

С помощью установочного колесика **2** Вы можете регулировать частоту колебаний также и во время работы.

Необходимая частота колебаний зависит от материала и условий работы и может быть определена практическим способом.

Указания по применению

- ▶ **Перед любыми манипуляциями с электроинструментом вытаскивайте штепсель из розетки.**
- ▶ **Дайте электроинструменту полностью остановиться и только после этого выпустите его из рук.**

Указание: Не закрывайте вентиляционные отверстия **3** электроинструмента при работе, так как это снижает срок службы электроинструмента.

Принцип работы

Благодаря колебательному приводу рабочий инструмент совершает до 20000 колебаний в минуту в разные стороны. Это обеспечивает точность работ в самых узких местах.



Работайте с незначительной и равномерной силой прижатия, иначе производительность работы снижается и возможно заклинивание рабочего инструмента.



Во время работы перемещайте электроинструмент из стороны в сторону, чтобы рабочий инструмент сильно не нагревался и не заклинивал.

Пиление

- ▶ **Используйте только неповрежденные, безупречные пильные полотна.** Изогнутые или затупившиеся пильные полотна могут переломиться, отрицательно сказаться на качестве распила или вызвать рикошет.
- ▶ **При распиливании легких строительных материалов выполняйте законные предписания и рекомендации изготовителя материала.**

- ▶ **Методом утапливания можно обрабатывать только мягкие материалы, например, древесину, гипскартон и т. п.!**

До начала пиления древесины, стружечные плиты, строительные материалы и т. д. на предмет посторонних тел, как напр., гвоздей, винтов и т. п. При наличии таковых удалите их или воспользуйтесь биметаллическими пильными полотнами.

Отрезание

Указание: При разрезании плитки для стен учитывайте, что при продолжительной работе инструменты подвергнуты высокому износу.

Шлифование

Производительность съема и характер шлифованной поверхности в основном определяются выбором шлифовальной шкурки, частоты – колебаний и усилия прижатия. Только безупречные шлифовальные шкурки обеспечивают хорошую производительность и щадят электроинструмент.

Следите за равномерным усилием прижатия, чтобы повысить срок службы шлифовальных шкурки.

Чрезмерное повышение усилия прижатия не ведет к повышению производительности, а к более сильному износу электроинструмента и шлифовальной шкурки.

Для точного точечного шлифования углов, кромок и труднодоступных участков допускается работа также и только лишь кончиком или кромкой шлифовальной плиты.

При точечном шлифовании абразивная шкурка может сильно нагреваться. Уменьшите частоту колебаний и прижимное усилие и регулярно охлаждайте абразивную шкурку.

Не используйте шлифовальную шкурку, которой Вы обрабатывали металл, для обработки других материалов.

Применяйте только оригинальные принадлежности Bosch.

Для шлифования всегда подключайте пылеотсос.

Шабрение

Осуществляйте шабрение на высокой частоте колебаний. На мягкой поверхности (например, древесина) работайте с плоским углом и малым усилием прижатия. В противном случае шпатель может врезаться в обрабатываемую поверхность.

Техобслуживание и сервис

Техобслуживание и очистка

- ▶ **Перед любыми манипуляциями с электроинструментом вытаскивайте штепсель из розетки.**
- ▶ **Для обеспечения качественной и безопасной работы следует постоянно содержать электроинструмент и вентиляционные щели в чистоте.**

Регулярно очищайте проволочной щеткой рифленый рабочий инструмент (принадлежности).

Если требуется поменять шнур, обращайтесь на фирму Bosch или в авторизованную сервисную мастерскую для электроинструментов Bosch.

Сервис и консультирование на предмет использования продукции

Сервисная мастерская ответит на все Ваши вопросы по ремонту и обслуживанию Вашего продукта и по запчастям. Монтажные чертежи и информацию по запчастям Вы найдете также по адресу:

www.bosch-pt.com

Коллектив сотрудников Bosch, предоставляющий консультации на предмет использования продукции, с удовольствием ответит на все Ваши вопросы относительно нашей продукции и ее принадлежностей.

Пожалуйста, во всех запросах и заказах запчастей обязательно указывайте 10-значный товарный номер по заводской табличке изделия.

Для региона: Россия, Беларусь, Казахстан, Украина

Гарантийное обслуживание и ремонт электроинструмента, с соблюдением требований и норм изготовителя производятся на территории всех стран только в фирменных или авторизованных сервисных центрах «Роберт Бош».

ПРЕДУПРЕЖДЕНИЕ! Использование контрафактной продукции опасно в эксплуатации, может привести к ущербу для Вашего здоровья. Изготовление и распространение контрафактной продукции преследуется по Закону в административном и уголовном порядке.

Россия

Уполномоченная изготовителем организация:

ООО «Роберт Бош»

Вашутинское шоссе, вл. 24

141400, г.Химки, Московская обл.

Россия

Тел.: 8 800 100 8007 (звонок по России бесплатный)

E-Mail: info.powertools@ru.bosch.com

Полную и актуальную информацию о расположении сервисных центров и приёмных пунктов Вы можете получить:

- на официальном сайте www.bosch-pt.ru
- либо по телефону справочно – сервисной службы Bosch 8 800 100 8007 (звонок по России бесплатный)

Беларусь

ИП «Роберт Бош» ООО

Сервисный центр по обслуживанию электроинструмента

ул. Тимирязева, 65А-020

220035, г. Минск

Беларусь

Тел.: +375 (17) 254 78 71

Тел.: +375 (17) 254 79 15/16

Факс: +375 (17) 254 78 75

E-Mail: pt-service.by@bosch.com

Официальный сайт: www.bosch-pt.by

Казахстан

ТОО «Роберт Бош»

Сервисный центр по обслуживанию электроинструмента

г. Алматы

Казахстан

050050

пр. Райымбека 169/1

уг. ул. Коммунальная

Тел.: +7 (727) 232 37 07

Факс: +7 (727) 233 07 87

E-Mail: info.powertools.ka@bosch.com

Официальный сайт: www.bosch.kz; www.bosch-pt.kz

Утилизация

Отслужившие свой срок электроинструменты, принадлежности и упаковку следует сдавать на экологически чистую рекуперацию отходов.

Не выбрасывайте электроинструменты в бытовой мусор!

Только для стран-членов ЕС:



В соответствии с европейской директивой 2012/19/EU об отработанных электрических и электронных приборах и ее претворением в национальное законодательство отслужившие электрические и электронные приборы нужно собирать отдельно и сдавать на экологически чистую рекуперацию.

Возможны изменения.

Українська

Вказівки з техніки безпеки

Загальні застереження для електроприладів

⚠ ПОПЕРЕДЖЕННЯ Прочитайте всі застереження і вказівки. Недотримання застережень і вказівок може призвести до ураження електричним струмом, пожежі та/або серйозних травм.

Добре зберігайте на майбутнє ці попередження і вказівки.

Під поняттям «електроприлад» в цих застереженнях мається на увазі електроприлад, що працює від мережі (з електрокабелем) або від акумуляторної батареї (без електрокабелю).

Безпека на робочому місці

- ▶ **Тримайте своє робоче місце в чистоті і забезпечте добре освітлення робочого місця.** Безлад або погане освітлення на робочому місці можуть призвести до нещасних випадків.
- ▶ **Не працюйте з електроприладом у середовищі, де існує небезпека вибуху внаслідок присутності горючих рідин, газів або пилу.** Електроприлади можуть породжувати іскри, від яких може займатися пил або пари.
- ▶ **Під час праці з електроприладом не підпускайте до робочого місця дітей та інших людей.** Ви можете втратити контроль над приладом, якщо Ваша увага буде відвернута.

Електрична безпека

- ▶ **Штепсель електроприладу повинен підходити до розетки. Не дозволяється міняти щось в штепселі.** Для роботи з електроприладами, що мають захисне заземлення, не використовуйте адаптери. Використання оригінального штепселя та належної розетки зменшує ризик ураження електричним струмом.
- ▶ **Уникайте контакту частин тіла із заземленими поверхнями, як напр., трубами, батареями опалення, плитами та холодильниками.** Коли Ваше тіло заземлене, існує збільшена небезпека ураження електричним струмом.
- ▶ **Захищайте прилад від дощу і вологи.** Попадання води в електроприлад збільшує ризик ураження електричним струмом.
- ▶ **Не використовуйте кабелів для перенесення електроприладу, підвішування або витягування штепселя з розетки. Захищайте кабель від тепла, олії, гострих країв та деталей приладу, що рухаються.** Пошкоджений або закручений кабель збільшує ризик ураження електричним струмом.
- ▶ **Для зовнішніх робіт обов'язково використовуйте лише такий подовжувач, що придатний для зовнішніх робіт.** Використання подовжувача, що

розрахований на зовнішні роботи, зменшує ризик ураження електричним струмом.

- ▶ **Якщо не можна запобігти використанню електроприладу у вологому середовищі, використовуйте пристрій захисного вимкнення.** Використання пристрою захисного вимкнення зменшує ризик ураження електричним струмом.

Безпека людей

- ▶ **Будьте уважними, слідкуйте за тим, що Ви робите, та розсудливо поведіться під час роботи з електроприладом. Не користуйтеся електроприладом, якщо Ви стомлені або знаходитесь під дією наркотиків, спиртних напоїв або ліків.** Мить неуважності при користуванні електроприладом може призвести до серйозних травм.
 - ▶ **Вдягайте особисте захисне спорядження та обов'язково вдягайте захисні окуляри.** Вдягання особистого захисного спорядження, як напр., – в залежності від виду робіт – захисної маски, спецвзуття, що не ковзається, каски та навушників, зменшує ризик травм.
 - ▶ **Уникайте випадкового вмикання. Перш ніж ввімкнути електроприлад в електромережу або під'єднати акумуляторну батарею, брати його в руки або переносити, впевніться в тому, що електроприлад вимкнений.** Тримання пальця на вимикачі під час перенесення електроприладу або підключення в розетку увімкненого приладу може призвести до травм.
 - ▶ **Перед тим, як вмикати електроприлад, приберіть налагоджувальні інструменти та гайковий ключ.** Перебування налагоджувального інструмента або ключа в частині приладу, що обертається, може призвести до травм.
 - ▶ **Уникайте неприродного положення тіла. Зберігайте стійке положення та завжди зберігайте рівновагу.** Це дозволить Вам краще зберігати контроль над електроприладом у несподіваних ситуаціях.
 - ▶ **Вдягайте придатний одяг. Не вдягайте просторий одяг та прикраси. Не підставляйте волосся, одяг та рукавиці до деталей приладу, що рухаються.** Просторий одяг, довге волосся та прикраси можуть потрапити в деталі, що рухаються.
 - ▶ **Якщо існує можливість монтувати пилосмоктувальні або пилоуловлюючі пристрої, переконайтеся, щоб вони були добре під'єднані та правильно використовувалися.** Використання пилоуловлювача може зменшити ризик небезпеки, зумовлені пилом.
- #### Правильне поводження та користування електроприладами
- ▶ **Не перевантажуйте прилад. Використовуйте такий прилад, що спеціально призначений для відповідної роботи.** З придатним приладом Ви з меншим ризиком отримаєте кращі результати роботи, якщо будете працювати в зазначеному діапазоні потужності.

- ▶ **Не користуйтеся електроприладом з пошкодженням вимикачем.** Електроприлад, який не можна увімкнути або вимкнути, є небезпечним і його треба відремонтувати.
- ▶ **Перед тим, як регулювати що-небудь на приладі, міняти приладдя або ховати прилад, витягніть штепсель із розетки та/або витягніть акумуляторну батарею.** Ці попереджувальні заходи з техніки безпеки зменшують ризик випадкового запуску приладу.
- ▶ **Ховайте електроприлади, якими Ви саме не користуєтесь, від дітей. Не дозволяйте користуватися електроприладом особам, що не знайомі з його роботою або не читали ці вказівки.** У разі застосування недосвідченими особами прилади несуть в собі небезпеку.
- ▶ **Старанно доглядайте за електроприладом. Перевіряйте, щоб рухомі деталі приладу бездоганно працювали та не заїдали, не були пошкодженими або настільки пошкодженими, щоб це могло вплинути на функціонування електроприладу. Пошкоджені деталі треба відремонтувати, перш ніж користуватися ними знов.** Велика кількість нещасних випадків спричиняється поганим доглядом за електроприладами.
- ▶ **Тримайте різальні інструменти нагостреними та в чистоті.** Старанно доглянуті різальні інструменти з гострим різальним краєм менше застряють та легші в експлуатації.
- ▶ **Використовуйте електроприлад, приладдя до нього, робочі інструменти т.і. відповідно до цих вказівок. Беріть до уваги при цьому умови роботи та специфіку виконуваної роботи.** Використання електроприладів для робіт, для яких вони не передбачені, може призвести до небезпечних ситуацій.

Сервіс

- ▶ **Відавайте свій прилад на ремонт лише кваліфікованим фахівцям та лише з використанням оригінальних запчастин.** Це забезпечить безпечність приладу на довгий час.

Вказівки з техніки безпеки для багатофункціональних різаків

- ▶ **При роботах, коли робочий інструмент може зачепити заховану електропроводку або власний шнур живлення, тримайте електроінструмент за ізольовані рукоятки.** Зачеплення проводки, що знаходиться під напругою, може заряджувати також і металеві частини інструменту та призводити до ураження електричним струмом.
- ▶ **Застосовуйте електроприлад лише для шліфування без охолодження.** Потрапання води в електроприлад збільшує ризик ураження електричним струмом.
- ▶ **Увага: Небезпека пожежі! Запобігайте перегріванню шліфованої поверхні і шліфувальної машини. Перед перервою в роботі завжди спорожняйте пилозбірний контейнер.** Пил від

шліфування, що зібрався в пилозбірному мішечку, мікрофільтрі, паперовому мішечку (або у фільтрувальному мішечку/фільтрі пилососа) може за несприятливих умов, як напр., від іскри при шліфувальній металу, самозайматися. Особливо така небезпека існує при змішуванні пилу від шліфування з залишками лакофарбового покриття, поліуретану або інших хімічних речовин, коли шліфована поверхня нагрілася внаслідок тривалої роботи.

- ▶ **Не підставляйте руки в зону розпилювання. Не беріться рукою під оброблюваною деталлю.** Контакт з пиловим полотном чреватий пораненням.
- ▶ **Для знаходження захованих в стіні труб або електропроводки користуйтеся придатними приладами або зверніться в місцеве підприємство електро-, газо- і водопостачання.** Зачеплення електропроводки може призводити до пожежі та ураження електричним струмом. Зачеплення газової труби може призводити до вибуху. Зачеплення водопровідної труби може завдати шкоду матеріальним цінностям або призвести до ураження електричним струмом.
- ▶ **Під час роботи міцно тримайте прилад двома руками і зберігайте стійке положення.** Двома руками Ви зможете надійніше тримати електроприлад.
- ▶ **Закріплюйте оброблюваний матеріал.** За допомогою затискного пристрою або лещат оброблюваний матеріал фіксується надійніше ніж при триманні його в руці.
- ▶ **При заміні робочого інструмента обов'язково надівайте захисні рукавиці.** При тривалій роботі робочий інструмент нагрівається.
- ▶ **Не шабруйте вологі матеріали (напр., шпалери) та не робіть цього на вологій поверхні.** Потрапання води в електроприлад збільшує ризик ураження електричним струмом.
- ▶ **Обробляйте оброблювану поверхню рідинами, що не містять розчинників.** Через нагрівання матеріалів при шабруванні можуть виникати отруйні пари.
- ▶ **Будьте особливо обережні при поводженні з шабером.** Робочий інструмент дуже гострий, існує небезпека поранення.

Опис продукту і послуг



Прочитайте всі застереження і вказівки. Недотримання застережень і вказівок може призвести до ураження електричним струмом, пожежі та/або серйозних травм.

Будь ласка, розгорніть сторінку із зображенням приладу і тримайте її перед собою увесь час, коли будете читати інструкцію.

Призначення приладу

GOR 30-28/GOR 40-30/GOR 55-36

Електроінструмент призначений для розпилювання і розрізання деревини, пластмаси, гіпсу, кольорових

172 | Українська

металів і кріпильних елементів (напр., незагартованих цвяхів, закріпок). Він також придатний для обробки м'яких настінних кахлів, а також сухого шліфування і шабрування невеликих поверхонь. Він особливо придатний для роботи понад краєм та врівень з краєм. Застосовуйте при роботі з електроприладом лише приладдя Bosch.

GOP 40-30

Лампочка в електроінструменті призначена для підсвітлювання безпосередньої зони роботи, вона не придатна для освітлювання приміщень у будинку.

Зображені компоненти

Нумерація зображених компонентів посилається на зображення електроприладу на сторінці з малюнком.

- 1 Вимикач
- 2 Коліщатко для встановлення частоти коливань
- 3 Вентиляційні щілини
- 4 Патрон
- 5 Врізне пилкове полотно*

- 6 Затискний гвинт (GOP 30-28)
- 7 Ключ-шестигранник (GOP 30-28)
- 8 Відсмоктувальний пристрій*
- 9 Шліфувальна плита*
- 10 Шліфувальна шкурка*
- 11 Рукоятка (з ізольованою поверхнею)
- 12 Важіль SDS для розблокування робочого інструмента (GOP 40-30/GOP 55-36)
- 13 Підсвітлювальний світлодіод (GOP 40-30)
- 14 Затискний важіль обмежувача глибини*
- 15 Обмежувач глибини*
- 16 Затискний важіль пиловідводу*
- 17 Витяжний патрубков*
- 18 Муфта для електроінструментів*
- 19 Відсмоктувальний шланг*

*Зображене або описане приладдя не входить в стандартний обсяг поставки. Повний асортимент приладдя Ви знайдете в нашій програмі приладдя.

Технічні дані

Багатофункціональний різак		GOP 30-28	GOP 40-30	GOP 55-36
Товарний номер		3 601 237 0..	3 601 B31 0..	3 601 B31 1..
Встановлення частоти коливань		●	●	●
Ном. споживана потужність	Вт	300	400	550
Швидкість обертів на холостому ходу n_0	хвил. ⁻¹	8000–20000	8000–20000	8000–20000
Кут осциляції ліворуч/праворуч	°	1,4	1,5	1,8
Вага відповідно до EPTA-Procedure 01:2014	кг	1,5	1,5	1,6
Клас захисту		□/II	□/II	□/II
Параметри зазначені для номінальної напруги [U] 230 В. При інших значеннях напруги, а також у специфічному для країни виконанні можливі інші параметри.				

Інформація щодо шуму і вібрації

		GOP 30-28	GOP 40-30	GOP 55-36
Значення звукової емісії отримані відповідно до EN 60745-2-4.				
Оцінений як А рівень звукового тиску від приладу, як правило, становить				
звукове навантаження	дБ(А)	81	80	81
звукова потужність	дБ(А)	92	91	92
похибка К	дБ	3	3	3
Вдягайте навушники!				

		GOP 30-28	GOP 40-30	GOP 55-36
Сумарна вібрація a_h (векторна сума трьох напрямків) та похибка K визначені відповідно до EN 60745-2-4:				
Шліфування:				
a_h	m/c^2	2	3	3,5
K	m/c^2	1,5	1,5	1,5
Розпилювання врізним пилковим полотном:				
a_h	m/c^2	10	11	10,5
K	m/c^2	1,5	1,5	1,5
Розпилювання сегментним пиляльним диском:				
a_h	m/c^2	6,5	6,5	6,5
K	m/c^2	1,5	1,5	1,5
Шабрування:				
a_h	m/c^2	4,5	6,0	6,5
K	m/c^2	1,5	1,5	1,5

Зазначений в цих вказівках рівень вібрації був визначений за процедурою, визначеною в EN 60745; нею можна користуватися для порівняння електроінструментів. Він придатний також і для попередньої оцінки вібраційного навантаження.







Зазначений рівень вібрації стосується головних робіт, для яких застосовується електроприлад. Однак при застосуванні електроінструменту для інших робіт, роботі з різними приладами або з іншими змінними робочими інструментами або при недостатньому технічному обслуговуванні рівень вібрації може бути іншим. В результаті вібраційне навантаження протягом всього інтервалу використання приладу може значно зростати. Для точної оцінки вібраційного навантаження треба враховувати також і інтервали часу, коли прилад вимкнута або, хоч і увімкнута, але саме не в роботі. Це може значно зменшити вібраційне навантаження протягом всього інтервалу використання приладу. Визначте додаткові заходи безпеки для захисту від вібрації працюючого з приладом, як напр.: технічне обслуговування електроприладу і робочих інструментів, нагрівання рук, організація робочих процесів.

Монтаж

Заміна робочого інструмента

- ▶ **Перед будь-якими маніпуляціями з електроприладом витягніть штепсель з розетки.**
- ▶ **При заміні робочого інструмента обов'язково надівайте захисні рукавиці.** Торкання до робочих інструментів несе в собі небезпеку поранення.

Вибір робочого інструмента





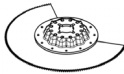

Робочий інструмент		GOP 30-28	GOP 55-36
		GOP 40-30	
 STARLOCK		✓	✓
 STARLOCK PLUS		✓	✓
 STARLOCK MAX		✗	✓

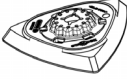

Вибір робочого інструмента

Нижчеподана таблиця містить приклади робочих інструментів. Інші робочі інструменти Ви знайдете в широкому асортименті приладдя Bosch.

Робочий інструмент	Матеріал	Використання
 Біметалевий сегментний пиляльний диск	дерев'яні матеріали, пластмаса, кольорові метали	Розрізи та розпили із занурюванням; також для розпилювання понад краєм, в кутах і важко доступних місцях; Приклад: укорочення вже встановлених плінтусів або дверних рам, розпилювання із занурюванням для припасування підлогових панелей

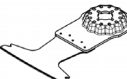
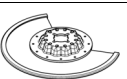
174 | Українська

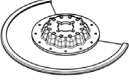
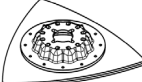
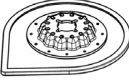
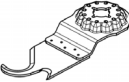
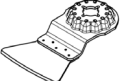
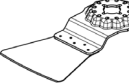
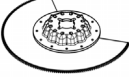
Робочий інструмент	Матеріал	Використання
 <p>Шліфувальна плита для абразивних шкур серії Delta 93 мм</p>	<p>залежить від абразивної шкурки</p>	<p>Шліфування поверхонь попід кутами, в кутах або важко доступних місцях; в залежності від абразивної шкурки, напр., для шліфування деревини, фарби, лаку, каменю Неткане волокно для очищення і структурування деревини, видалення іржі з металів і підшліфовування лаків, полірувальна повсть для попереднього полірування</p>
 <p>Насадка для шліфування профілів</p>	<p>деревина, Труби/Профілі, фарба, лак, заповнювач, Метал</p>	<p>Зручне й ефективне шліфування профілів діаметром 55 мм; червоні шліфувальні шкурки для шліфування деревини, труб/профілів, лаку, заповнювача і метала</p>
 <p>Врізне біметалеве пилкове полотно для деревини та металу</p>	<p>м'яка деревина, м'яка пластмаса, гіпсокартон, тонкостінні профілі з алюмінію та кольорових металів, тонкий листовий метал, незагартовані цвяхи і шурупи</p>	<p>Невеликі розрізи та розпили із занурюванням; приклад: пази для розеток, відрізання мідних труб урівень, розпилювання із зануренням у гіпсокартонних плитах Філігранне припасування у деревині; приклад: пази для замків і фурнітури</p>
 <p>Врізне пилкове полотно з високоуглецевої інструментальної сталі (HCS) для деревини</p>	<p>дерев'яні матеріали, м'яка пластмаса</p>	<p>Розрізи та глибокі розпили із занурюванням; також для розпилювання понад краєм, в кутах і важко доступних місцях; Приклад: вузькі пропили із занурюванням в масивній деревині для встановлення вентиляційних ґрат</p>
 <p>Біметалеве врізне пилкове полотно для твердої деревини</p>	<p>тверда деревина, плити з покриттям</p>	<p>Розпили із занурюванням у плитах з покриттям або твердій деревині; приклад: врізання стрихових вікон</p>
 <p>Твердосплавне врізне пилкове полотно для металів</p>	<p>Метал, високоабразивні матеріали, скловолокно, гіпсокартон, деревноволокнисті плити з цементним сполучником</p>	<p>Розпили із занурюванням у високоабразивних матеріалах або метали; приклад: різання кухонних фасадів, просте різання загартованих шурупів, цвяхів і нержавіючої сталі</p>
 <p>Врізне біметалеве пилкове полотно для деревини та металу</p>	<p>м'яка деревина, тверда деревина, фанеровані плити, вкриті пластмасою плити, незагартовані цвяхи і шурупи</p>	<p>Розпили із занурюванням у плитах з покриттям або твердій деревині; приклад: скорочення дверної коробки, виєми для полиці</p>
 <p>Твердосплавний рифлений сегментний пиляльний диск</p>	<p>цементні шви, м'які настінні кахлі, армовані скловолокном пластмаси, пористий бетон</p>	<p>Прорізання та розрізання понад краєм, в кутах або важко доступних місцях; Приклад: видалення швів між настінним кахлем при ремонтних роботах, прорізання прорізів в кахлях, гіпсових плитах або пластмасі</p>

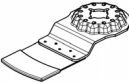
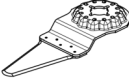
Робочий інструмент	Матеріал	Використання
 Алмазний рифлений сегментний пиляльний диск	цементні шви, м'які настінні кахлі, епоксидна смола, армовані скловолокном пластмаси	Точне фрезерування і відрізання кахлів/шовних матеріалів, епоксидної смоли і армованої скловолокном пластмаси; приклад: різання невеликих пазів у м'якій настінній плитці і пазів у армованій скловолокном пластмасі
 Твердосплавна рифлена дельта-плита	цементний розчин, залишки бетону, деревина, абразивні матеріали	Обробка рашпілем і шліфування на твердій основі; приклад: видалення цементного розчину і клею для кахлів (напр., при заміні пошкоджених кахлів), видалення залишків клею для килимового покриття
 Твердосплавне рифлене полотно для видалення цементного розчину	цементний розчин, шви, епоксидна смола, армовані скловолокном пластмаси, абразивні матеріали	Фрезерування і відрізання шовних матеріалів і кахлів, а також обробка рашпілем і шліфування на твердій основі; приклад: видалення клею для кахлів і цементного розчину в швах
 Мультифункціональний ніж з високовуглецевої інструментальної сталі (HCS)	руберойд, килимове покриття, штучний газон, картон, підлога з ПВХ	Швидке і точне різання м'яких матеріалів і гнучких абразивних матеріалів; приклад: різання килимового покриття, картону, підлоги з ПВХ, руберойду тощо.
 Шабер, жорсткий	килимове покриття, цементний розчин, бетон, клей для кахлів	Шабрування на твердій основі; приклад: видалення цементного розчину, клею для кахлів, залишків бетону і клею для килимового покриття
 Шабер, гнучкий	клей для килимового покриття, залишки фарби, силікон	Гнучке шабрування на твердій основі; приклад: видалення силіконових швів, залишків клею для килимового покриття і фарби
 Біметалевий сегментований ніж із хвилястим лезом	ізоляційний матеріал, ізоляційні плити, плити для підлоги, шумопоглинальні плити для захисту від ударних шумів, картон, килимове покриття, гума, шкіра	Точне різання м'яких матеріалів; приклад: розкрюювання ізоляційних плит, відрізання ізоляційних матеріалів, що випирають, урівень
 Твердосплавний рифлений шліфувальний штифт	деревина, фарба	Шліфування деревини або фарби у важкодоступних місцях без шліфувальної шкурки; приклад: шліфування фарби між стулками віконниць, шліфування дерев'яних підлог в кутах
 Твердосплавне рифлене врізне пилкове полотно	скловолокно, цементний розчин, деревина	Розпили із занурюванням у високоабразивних матеріалах; приклад: фрезерування тонких мозаїчних кахлів
 Універсальний ніж для швів з високовуглецевої інструментальної сталі (HCS)	компенсаційні шви, віконна замазка, ізоляційні матеріали (мінеральна вата)	Різання і відрізання м'яких матеріалів; приклад: різання силіконових компенсаційних швів або віконної замазки

176 | Українська

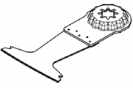
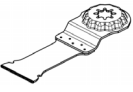
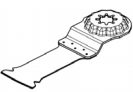
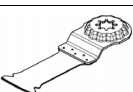
Робочий інструмент	Матеріал	Використання
 Врізне біметалеve пилкове полотно для деревини та металу	м'яка деревина, тверда деревина, фанеровані плити, вкриті пластмасою плити, незагартвані цвяхи і шурупи	Швидкі й глибокі розпили із зануренням в деревині й металі; приклад: швидке різання деревини з цвяхами, глибокі розпили із занурюванням у плити з покриттям і точне вкорочування дверних коробок
 Твердосплавне врізне пилкове полотно для металів	нержавіюча сталь (Іпox), шурупи і цвяхи, епоксидна смола, армовані скловолокном пластмаси, скловолокно, гіпсокартон, пористий бетон	Швидкі й глибокі розпили із занурюванням у високоабразивних матеріалах або металі; приклад: швидке різання кухонних фасадів, просте різання загартованих шурупів, цвяхів і нержавіючої сталі
 Врізне біметалеve пилкове полотно для деревини та металу	деревина, абразивні дерев'яні матеріали, пластмаси, загартвані цвяхи і шурупи, труби з кольорових металів	Швидкі й глибокі розпили із занурюванням у деревині, абразивних дерев'яних матеріалах і пластмасі; приклад: швидке відрізання труб з кольорових металів і профілів невеликого розміру, просте різання незагартованих цвяхів, шурупів і сталевих профілів невеликого розміру
 Врізне пилкове полотно з високо-вуглецевої інструментальної сталі (HCS) для деревини	м'яка деревина, дубелі, штифти, елементи меблів	Швидкі й глибокі розрізи та глибокі розпили із занурюванням; також для розпилювання понад краєм, в кутах і важко доступних місцях; приклад: глибокий розпил із занурюванням у м'якій деревині для встановлення вентиляційних ґрат

Монтаж/заміна робочого інструмента (GOP 30-28)

При необхідності зніміть вже монтований робочий інструмент.

Щоб зняти робочий інструмент, відпустіть за допомогою ключа-шестигранника **7** гвинт **6** і зніміть робочий інструмент.

Встановіть необхідний робочий інструмент (напр., врізне пилкове полотно **5**) на патрон **4** таким чином, щоб вигин дивився донизу (див. сторінку з малюнком, позначки на інструменті мають бути видні зверху).

Поверніть робочий інструмент в сприятливе для цієї роботи положення і дайте йому сісти на кулачки патрона **4**. Можливі дванадцять положень з інтервалом в 30°.

Закріпіть робочий інструмент гвинтом **6**. За допомогою ключа-шестигранника **7** затягніть гвинт настільки, щоб тарілчаста пружина гвинта рівно прилягала до робочого інструмента.

► **Перевірте робочий інструмент на предмет міцної посадки.** Неправильно або погано закріплені робочі інструменти можуть розхитатися під час експлуатації і наразити Вас на небезпеку.

Монтаж/заміна робочого інструмента (GOP 40-30/GOP 55-36)

При необхідності зніміть вже монтований робочий інструмент.

Для цього відкрийте важіль SDS **12** до упору. Приладдя викидається.

Встановіть необхідний робочий інструмент (напр., врізне пилкове полотно **5**) на патрон **4** таким чином, щоб вигин дивився донизу (див. сторінку з малюнком, позначки на інструменті мають бути видні зверху).

При цьому встромляйте приладдя у необхідному для майбутньої роботи положенні. Можливі дванадцять положень з інтервалом 30°.

Міцно натискайте робочим інструментом у необхідному положенні на затискні кулачки патрона, поки він не зафіксується автоматично.

► **Перевірте робочий інструмент на предмет міцної посадки.** Неправильно або погано закріплені робочі інструменти можуть розхитатися під час експлуатації і наразити Вас на небезпеку.

Монтаж і налаштування обмежувача глибини

Обмежувач глибини **15** можна використовувати при роботах з сегментними пиляльними дисками і занурювальними пилковими полотнами.

При необхідності зніміть вже монтований робочий інструмент.

Надіньте обмежувач глибини **15** у необхідному робочому положенні до упору через патрон **4** на затискну шийку електроінструмента. Дайте обмежувачу глибини увійти у

зачеплення. Можливі дванадцять положень з інтервалом 30°.

Встановіть потрібну робочу глибину. Закрийте затисний важіль **14** обмежувача глибини, щоб зафіксувати обмежувач глибини.

Монтаж/заміна абразивної шкурки на шліфувальній плиті

Шліфувальна плита **9** оздоблена липучками, завдяки чому можна швидко і просто монтувати шліфувальну шкурку, якщо шкурка також оздоблена липучками.

Для оптимального зчеплення, перед тим, як монтувати шліфувальну шкурку **10**, вибійте липучку шліфувальної плити **9**.

Приставте шліфувальну шкурку **10** рівно до краю шліфувальної плити **9**, приложіть шліфувальну шкурку до шліфувальної плити і добре притисніть.

Для забезпечення оптимального відсмоктування пилу простежте, щоб отвори у шліфувальній шкурці збіглися з отворами у шліфувальній плиті.

Щоб зняти шліфувальну шкурку **10**, візьміться за один її кінчик і потягніть її від шліфувальної плити **9**.

Ви можете використовувати будь-які абразивні шкурки, а також полірувальний і очищувальний фліс серії Delta 93 мм з асортименту приладдя Bosch.

Шліфувальне приладдя, як напр., валяна вовна/полірувальна повсть, закріплюється на шліфувальній плиті таким самим чином.

Вибір абразивної шкурки

В залежності від оброблюваного матеріалу і інтенсивності знімання матеріалу з поверхні існують різні шліфувальні шкурки:

Абразивна шкурка	Матеріал	Використання	Зернистіть
best Wood	– Всі матеріали з деревини (напр., тверді породи деревини, м'які породи деревини, деревостружкові плити, будівельні плити) – Металеві матеріали	Для чорнового шліфування, напр., шершавих, необструганих балок і дощок	груба 40 60
		Для плоского шліфування і вирівнювання невеликих нерівностей	середня 80 100 120
		Для чистового і тонкого шліфування деревини	дрібна 180 240 320 400
			– Фарба – Лак – Наповнювач – Шпатель
Для зачищення ґрунтовки (напр., для згладжування мазків, крапель фарби і патьоків фарби)	середня 80 100 120		
Для кінцевого зачищення ґрунтовки перед фарбуванням	дрібна 180 240 320 400		

Відсмоктування пилу/тирси/стружки

► Пил таких матеріалів, як напр., лакофарбових покриттів, що містять свинець, деяких видів деревини, мінералів і металу, може бути небезпечним для здоров'я.

Торкання або вдихання пилу може викликати у Вас або у осіб, що знаходяться поблизу, алергічні реакції та/або захворювання дихальних шляхів.

Певні види пилу, як напр., дубовий або буковий пил, вважаються канцерогенними, особливо в сполученні з добавками для обробки деревини (хромат, засоби для захисту деревини). Матеріали, що містять азбест, дозволяється обробляти лише спеціалістам.

- За можливістю використовуйте придатний для матеріалу відсмоктувальний пристрій.
- Слідкуйте за доброю вентиляцією на робочому місці.

- Рекомендується вдягати респіраторну маску з фільтром класу P2.

Додержуйтеся приписів щодо оброблюваних матеріалів, що діють у Вашій країні.

- **Уникайте накопичення пилу на робочому місці.** Пил може легко займатися.

Під'єднання системи пиловідсмоктування (див. мал. А)

Відсмоктувальний пристрій **8** призначений лише для робіт із шліфувальною плитою **9**, в комбінації з іншими робочими інструментами його використання недоцільне.

Для шліфування завжди під'єднуйте відсмоктувач пилу.

Для монтажу відсмоктувального пристрою **8** (приладдя) зніміть змінний робочий інструмент та обмежувач глибини **15**.

178 | Українська

Надіньте пиловідвід **8** через патрон **4** до упору на затискну шийку електроінструмента. Поверніть його у потрібне положення. Закрийте затискний важіль **16**, щоб зафіксувати пиловідвід.

Надіньте муфту для електроінструментів **18** витяжного шланга **19** на витяжний патрубок **17**. Приєднайте витяжний шланг **19** до пиломоса (приладдя). Огляд під'єднання до різних пиломосків поданий на сторінці із зображенням.

Пиловідсмоктувач повинен бути придатним для роботи з оброблюваним матеріалом.

Для відсмоктування особливо шкідливого для здоров'я, канцерогенного або сухого пилу потрібний спеціальний пиловідсмоктувач.

Робота

- ▶ **Зважайте на напругу в мережі! Напруга джерела струму повинна відповідати значенню, що зазначене на таблиці з характеристиками електроприладу. Електроприлад, що розрахований на напругу 230 В, може працювати також і при 220 В.**

Початок роботи

Вмикання/вимикання

Щоб **увімкнути** електроприлад, посуňte вимикач **1** уперед, щоб стало видно символ «**I**».

Щоб **вимкнути** електроприлад, посуňte вимикач **1** назад, щоб стало видно символ «**0**».

З міркувань заощадження електроенергії вмикайте електроінструмент лише тоді, коли Ви збираєтесь користуватися ним.

GOR 40-30: Підсвітлювальний світлодіод покращує видимість у безпосередній робочій зоні. Він автоматично вмикається і вимикається разом з електроінструментом.

- ▶ **Не дивіться прямо в підсвітлювальний світлодіод, його світло може засліпити Вас.**

Встановлення частоти коливань

За допомогою коліщатка для встановлення частоти коливань **2** можна встановлювати частоту коливань також і під час роботи.

Необхідна частота коливань залежить від матеріалу і умов роботи, її можна визначити практичним способом.

Вказівки щодо роботи

- ▶ **Перед будь-якими маніпуляціями з електроприладом витягніть штепсель з розетки.**
- ▶ **Перш, ніж покласти електроприлад, зачекайте, поки він не зупиниться.**

Вказівка: Не закривайте вентиляційні отвори **3** електроприладу під час роботи, інакше зменшується строк служби електроприладу.

Принцип роботи

Завдяки коливальному приводу приладдя робить до 20 000 коливань за хвилину. Це забезпечує точність робіт у найвужчих місцях.



Працюйте з невеликою і рівномірною силою натискування, інакше зменшується продуктивність роботи і можливе заклинення робочого інструмента.



Ведіть електроприладом під час роботи з боку в бік, щоб робочий інструмент не дуже нагрівався і не заклинював.

Розпилювання

- ▶ **Використовуйте лише непошкоджені, бездоганні пилові полотна.** Погнуті або затуплені пилові полотна можуть переламатися, негативно вплинути на якість розпилювання або спричинити рикошет.
- ▶ **При розпилюванні легких будівельних матеріалів зважайте на законодавчі приписи і рекомендації виготовлювача матеріалу.**
- ▶ **Із занурюванням дозволяється розпилювати лише м'які матеріали – такі, як деревина, гіпсокартон тощо!**

Перед розпилюванням за допомогою пиляльних дисків/пилкових полотен з високовуглецевої інструментальної сталі (HCS) у деревині, деревостружкових плитах, будівельних матеріалах тощо перевіряйте їх наявність чужорідних тіл, зокрема, цвяхів, гвинтів і т. п. За необхідністю вийміть чужорідні тіла або використовуйте біметалеві пиляльні диски/пилкові полотна.

Розрізання

Вказівка: При розрізанні настінних кахлів зважайте на те, що при тривалій роботі робочі інструменти сильно зношуються.

Шліфування

Продуктивність роботи і характер шліфованої поверхні істотно залежать від обраної абразивної шкурки, встановленої частоти коливань і сили притискування.

Лише бездоганні шліфувальні шкурки забезпечують високу продуктивність шліфування і бережуть електроприлад.

Щоб шліфувальної шкурки вистачило на довше, слідкуйте за рівномірним натискуванням.

Занадто сильне натискування не підвищує продуктивність шліфування, а лише призводить до скорішого зношення електроприладу і шліфувальної шкурки.

Для точного шліфування кутів, країв і важко доступних місць можлива робота одним лише кінчиком або краєм шліфувальної плити.

При точковому шліфуванні абразивна шкурка може сильно нагріватися. Зменшіть частоту коливань та силу притискування і регулярно охолоджуйте абразивну шкурку.

Не використовуйте шліфувальну шкурку, якою оброблявся метал, для інших матеріалів.

Використовуйте лише оригінальне шліфувальне приладдя Bosch.

Для шліфування завжди під'єднуйте відсмоктувач пилу.

Шабрування

Для шабрування виберіть високу частоту коливань.

Працюйте на м'якій поверхні (напр., деревина) під плоским кутом і не сильно натискаючи. Інакше шпатель може врзатися у поверхню.

Технічне обслуговування і сервіс

Технічне обслуговування і очищення

- ▶ **Перед будь-якими маніпуляціями з електроприладом витягніть штепсель з розетки.**
- ▶ **Щоб електроприлад працював якісно і надійно, тримайте прилад і вентиляційні отвори в чистоті.**

Регулярно прочищайте рифлені робочі інструменти (приладдя) дротяною щіткою.

Якщо треба поміняти під'єднувальний кабель, це треба робити на фірмі Bosch або в сервісній майстерні для електроінструментів Bosch, щоб уникнути небезпек.

Сервіс та надання консультацій щодо використання продукції

Сервісна майстерня відповість на запитання стосовно ремонту і технічного обслуговування Вашого виробу. Малюнки в деталях і інформацію щодо запчастин можна знайти за адресою:

www.bosch-pt.com

Команда співробітників Bosch з надання консультацій щодо використання продукції із задоволенням відповість на Ваші запитання стосовно нашої продукції та приладдя до неї.

При всіх додаткових запитаннях та замовленні запчастин, будь ласка, зазначайте 10-значний номер для замовлення, що стоїть на паспортній табличці продукту.

Гарантійне обслуговування і ремонт електроінструменту здійснюються відповідно до вимог і норм виготовлювача на території всіх країн лише у фірмових або авторизованих сервісних центрах фірми «Роберт Бош». **ПОПЕРЕДЖЕННЯ!** Використання контрафактної продукції небезпечно в експлуатації і може мати негативні наслідки для здоров'я. Виготовлення і розповсюдження контрафактної продукції переслідується за Законом в адміністративному і кримінальному порядку.

Україна

ТОВ «Роберт Бош»

Сервісний центр електроінструментів

вул. Крайня, 1, 02660, Київ-60

Україна

Тел.: (044) 4 90 24 07 (багатоканальний)

E-Mail: pt-service.ua@bosch.com

Офіційний сайт: www.bosch-powertools.com.ua

Адреса Регіональних гарантійних сервісних майстерень зазначена в Національному гарантійному талоні.

Утилізація

Електроприлади, приладдя і упаковку треба здавати на екологічно чисту повторну переробку.

Не викидайте електроінструменти в побутове сміття!

Лише для країн ЄС:



Відповідно до європейської директиви 2012/19/EU про відпрацьовані електро- і електронні прилади і її перетворення в національному законодавстві електроприлади, що вийшли з вживання, повинні здаватися окремо і утилізуватися екологічно чистим способом.

Можливі зміни.

Қазақша

Өндірушінің өнім үшін қарастырған пайдалану құжаттарының құрамында пайдалану жөніндегі осы нұсқаулық, сонымен бірге қосымшалар да болуы мүмкін. Сәйкестікті растау жайлы ақпарат қосымшада бар. Өнімді өндірген мемлекет туралы ақпарат өнімнің корпусында және қосымшада көрсетілген. Өндіру күні нұсқаулықтың соңғы, мұқаба бетінде көрсетілген. Импорттаушы контакттік мәліметін орамада табу мүмкін.

Өнімді пайдалану мерзімі

Өнімнің қызмет ету мерзімі 7 жыл. Өндірілген мерзімнен бастап (өндіру күні зауыт тақтайшасында жазылған) істеппей 5 жыл сақтағаннан соң, өнімді тексеруісіз (сервистік тексеру) пайдалану ұсынылмайды.

Қызметкер немесе пайдаланушының қателіктері мен істен шығу себептерінің тізімі

- тұтқасы мен корпусы бұзылған болса, өнімді пайдаланбаңыз
- өнім корпусынан тікелей түтін шықса, пайдаланбаңыз
- тоқ сымы бұзылған немесе оқшаулаусыз болса, пайдаланбаңыз
- жауын – шашын кезінде сыртта (далада) пайдаланбаңыз
- корпус ішіне су кірсе құрылғыны қосушы болмаңыз
- көп ұшқын шықса, пайдаланбаңыз
- қатты діріл кезінде пайдаланбаңыз

Шекті күй белгілері

- тоқ сымының тозуы немесе зақымдануы
- өнім корпусының зақымдалуы

Қызмет көрсету түрі мен жиілігі

Әр пайдаланудан соң өнімді тазалау ұсынылады.

Сақтау

- құрғақ жерде сақтау керек
- жоғары температура көзінен және күн сәулелерінің әсерінен алыс сақтау керек
- сақтау кезінде температураның кенет ауытқуынан қорғау керек
- орамасыз сақтау мүмкін емес
- сақтау шарттары туралы қосымша ақпарат алу үшін MEMCT 15150 (Шарт 1) құжатын қараңыз

Тасымалдау

- тасымалдау кезінде өнімді қүлатуға және кез келген механикалық ықпал етуге қатаң тыйым салынады
- босату/жүктеу кезінде пакетті қысатын машиналарды пайдалануға рұқсат берілмейді.
- тасымалдау шарттары талаптарын MEMCT 15150 (5 шарт) құжатын оқыңыз.

Қауіпсіздік нұсқаулары

Электр құралдарының жалпы қауіпсіздік нұсқаулықтары

⚠ ЕСКЕРТУ Барлық қауіпсіздік нұсқаулықтарын және ескертпелерді оқыңыз. Техни-

калық қауіпсіздік нұсқаулықтарын және ескертпелерді сақтамау тоқтың соғуына, өрт және/немесе ауыр жарақаттануларға алып келуі мүмкін.

Болашақ жұмыстар үшін қауіпсіздік нұсқаулықтары мен ескертпелерді сақтап қойыңыз.

Қауіпсіздік нұсқаулықтарында пайдаланылған “Электр құрал” атауының желіден қуат алатын электр құралдарына (желілік кабелі менен) және аккумуляторден қуат алатын электр құралдарына (желілік кабелі жоқ) қатысы бар.

Жұмыс орнының қауіпсіздігі

- ▶ **Жұмыс орнын таза және жақсы жарықталған жағдайда ұстаңыз.** Тәртіп немесе жарық болмаған жұмыс аймақтары жазатайым оқиғаларға алып келуі мүмкін.
- ▶ **Жанатын сұйықтықтар, газдар немесе шаң жиылған жарылыс қауіпі бар қоршауда электр құралды пайдаланбаңыз.** Электр құралдары ұшқын шығарып, шаң немесе буларды жандыруы мүмкін.
- ▶ **Электр құралдарын пайдалану кезінде балалар және басқа адамдарды ұзақ жерге шеттетіңіз.** Ауытқу кезінде құрал бақылауын жоғалтуыңыз мүмкін.

Электр қауіпсіздігі

- ▶ **Электр құрал штепселінің айыры розеткаға сыюы қажет. Айырды ешқандай өзгерту мүмкін емес. Жерге қосулы электр құралдарменен ешқандай адаптерлік айырды пайдаланбаңыз.** Өзгертілмеген айыр және жарамды розеткаларды пайдалану электр тоқ соғу қауіпін төмендетеді.
- ▶ **Құбыр, жылытатын жабдық, плита және суытқыш сияқты жерге қосулы құралдар сыртына тимеңіз.** Егер денеңіз жерге қосулы болса, электр тоғының соғу қауіпі артады.
- ▶ **Электр құралдарын ылғалдан, сыздан сақтаңыз.** Электр құралының ішіне су кірсе, ол электр тоғының соғу қауіпін арттырады.
- ▶ **Электр құралды алып жүру, асып қою немесе айырын розеткадан шығару үшін кабельді пайдаланбаңыз. Кабельді ыстықтан, майдан, өткір шеттерден немесе құралдың жылжыма бөлектерінен алыс жерде ұстаңыз.** Зақымдалған немесе шиеленіскен кабель электр тоғының соғу қауіпін арттырады.
- ▶ **Электр құралымен ашық жерде жұмыс істесеңіз, тек сыртта пайдалануға арналған ұзартқышты пайдаланыңыз.** Сыртта пайдалануға арналған ұзартқышты пайдалану электр тоғының соғу қауіпін төмендетеді.
- ▶ **Электр құралын ылғалды қоршауда пайдалану қажет болса, автоматты сақтандырғыш ажыратқышын пайдаланыңыз.** Автоматты сақтандырғыш ажыратқышты пайдалану тоқ соғу қауіпін төмендетеді.

Адамдар қауіпсіздігі

- ▶ **Сақ болып, не істеп жатқаныңызға айрықша көңіл бөліп, электр құралын ретімен пайдаланыңыз. Шаршаған жағдайда немесе еліткіш, алкоголь**

немесе дәрі әсері астында электр құралды пайдаланбаңыз. Электр құралды пайдалануда секундтық абайсыздық қатты жарақаттануларға алып келуі мүмкін.

- ▶ **Жеке сақтайтын киімді және әрдайым қорғаныш көзілдірікті киіңіз.** Электр құрал түріне немесе пайдалануына байланысты шаңтұтқыш, сырғудан сақтайтын бәтеңке, сақтайтын шлем немесе құлақ сақтағышы сияқты жеке қорғаныс жабдықтарын кию жарақаттану қаупін төмендетеді.
- ▶ **Байқаусыз пайдаланудан аулақ болыңыз. Электр құралын тоққа және/немесе аккумуляторға қосуда, оны көтергенде немесе алып жүргенде, өшірулі болуына көз жеткізіңіз.** Электр құралын көтеріп тұрғанда, бармақты ажыратқышта ұстау немесе құрылғыны қосуды күйде тоққа қосу, жазатайым оқиғалға алып келуі мүмкін.
- ▶ **Электр құралын қосудан алдын реттейтін аспаптарды және гайка кілттерін алыстаңыз.** Айналатын бөлшекте тұрған аспап немесе кілт жарақаттануларға алып келуі мүмкін.
- ▶ **Қалыпсыз дене күйінде тұрмаңыз. Тірек күйде тұрып, ерқашан өзіңізді сенімді ұстаңыз.** Осылай сіз күтпеген жағдайда электр құралды жақсырақ бақылайсыз.
- ▶ **Жұмысқа жарамды киім киіңіз. Кең немесе сәнді киім кимеңіз. Шашыңызды, киім және қолғапты қозғалмалы бөлшектерден алыс ұстаңыз.** Кең киім, әшекей немесе ұзын шаш қозғалмалы бөлшектерге тиюі мүмкін.
- ▶ **Шаңсорғыш және шаңтұтқыш жабдықтарды құрғанда, олардың қосылғандығына және дұрыс пайдалануына көз жеткізіңіз.** Шаңсорғышты пайдалану шаң себебінен болатын қауіптерді азайтады.

Электр құралдарын пайдалану және күту

- ▶ **Құралды аса көп жүктемеңіз. Жұмысыңыз үшін жарамды электр құралын пайдаланыңыз.** Жарамды электр құралымен керекті жұмыс аймағында дұрыс әрі сенімді жұмыс істейсіз.
- ▶ **Ажыратқышы дұрыс емес электр құралын пайдаланбаңыз.** Қосуға немесе өшіруге болмайтын электр құралы қауіпті болып, оны жөндеу қажет болады.
- ▶ **Жабдықтарды реттеу, бөлшектерін алмастыру немесе құралды алып қоюдан алдын айырды розеткадан шығарыңыз және/немесе аккумуляторды алып тастаңыз.** Бұл сақтық әрекеті электр құралдың байқаусыз қосылуына жол бермейді.
- ▶ **Пайдаланылмайтын электр құралдарды балалар қолы жетпейтін жайға қойыңыз. Осыларды білмейтін немесе осы ескертпелерді оқымаған адамдарға бұл құралды пайдалануға жол бермеңіз.** Тәжірибесіз адамдар қолында электр құралдары қауіпті болады.
- ▶ **Электр құралдарын ұқыпты күтіңіз. Қозғалмалы бөлшектердің кедергісіз істеуіне және кептеліп қалмауына, бөлшектердің ақаусыз немесе**

зақымдалмаған болуына, электр құралының зақымдалмағанына көз жеткізіңіз. Зақымдалған бөлшектері бар құралды пайдаланудан алдын жөндеңіз. Электр құралдарының дұрыс күтілмеуі жазатайым оқиғаларға себеп болып жатады.

- ▶ **Кескіш аспаптарды өткір және таза күйде сақтаңыз.** Дұрыс күтілген және кескіш жиектері өткір кескіш аспаптар аз кептеліп, кесілетін бетке оңай бағытталады.
- ▶ **Электр құралын, жабдықтарды, алмалы-салмалы аспаптарды және т.б. осы нұсқауларға сай пайдаланыңыз. Сонымен жұмыс шарттарымен орындайтын әрекеттерге назар аударыңыз.** Электр құралдарын арналмаған жұмыстарда пайдалану қауіпті.

Қызмет

- ▶ **Электр құралыңызды тек білікті маманға және арнаулы бөлшектермен жөндетіңіз.** Сол арқылы электр құралының қауіпсіздігін сақтайсыз.

Мультикескіш үшін қауіпсіздік нұсқаулары

- ▶ **Алмалы-салмалы құралдар жасырылған тоқ сымна немесе өз желі кабеліне тиюі мүмкін болған жұмыстарды орындаған кезде құралды айырылған тұтқасынан ұстаңыз.** Тоқ өтетін сымға тию металды құрал бөлшектеріне тоқ беріп, соғуына алып келуі мүмкін.
- ▶ **Электр құралын тек құрғақ ажарлау үшін пайдаланыңыз.** Электр құралының ішіне су кірсе, ол электр тогының соғу қаупін арттырады.
- ▶ **Өрт қаупі бар! Ажарланатын материалды немесе ажарлау құрылғысын қызып кетуден сақтаңыз. Шаңтұтқыш қабын жұмыс істеуден алдын тазартыңыз, босатыңыз.** Шаң қабындағы, микросүзгідегі, қағазқабындағы ажарлау шаңы (немесе сүзгі қабында немесе шаңсорғыш сүзгісіндегі) металды ажарлауда болатын ұшқындар жануы, өрт тудыруы мүмкін. Ажарлау шаңы лак, полиуретан қалдықтары немесе химиялық заттектермен араласуы, ажарлау материалының ұзақ өңделуінен қызуы аса жоғары қауіп тудырады.
- ▶ **Қолыңызды аралау өрісінен тыс ұстаңыз. Дайындама астынан ұстамаңыз.** Ара полотносына тию жарақаттану қауіпін тудырады.
- ▶ **Қажетті темір іздеу құралдарын пайдаланып, жасырылған су, газ, электр сымдарын табыңыз немесе жергілікті қызмет көрсету ұйымдарын шақырыңыз.** Электр сымдарына тию өрт немесе тоқ соғуына алып келуі мүмкін. Газ құбырын зақымдау жарылысқа алып келуі мүмкін. Су құбырына тию материалдық зиян немесе тоқ соғуына алып келуі мүмкін.
- ▶ **Электр құралды пайдалануда оны екі қолмен берік ұстап, тұрақты қалыпта тұрыңыз.** Электр құралы екі қолмен сенімді басқарылады.
- ▶ **Дайындаманы бекітіңіз.** Қысу құралына немесе қысқышқа орнатылған дайындама қолыңызбен салыстырғанда, берік ұсталады.

182 | Қазақша

- ▶ **Алмалы-салмалы аспаптарды алмастыру кезінде қорғау қолғабын киіңіз.** Алмалы-салмалы аспаптар ұзақ уақыт жұмыс істегеннен қызады.
- ▶ **Ылғалды материалдарды (мысалы тұсқағаз) және ылғалды жерде қырмаңыз.** Электр құралының ішіне су кірсе, ол электр тоғының соғу қаупін артады.
- ▶ **Өңделетін бетті құрамында еріткіш бар сұйықтықтармен сүртпеңіз.** Қыру кезіндегі материалдар қызып кетуі себебінен улы булар пайда болуы мүмкін.
- ▶ **Қырғышпен жұмыс істеу кезінде сақ болыңыз.** Аспап тым өткір болып жарақаттауы мүмкін.

Өнім және қызмет сипаттамасы



Барлық қауіпсіздік нұсқаулықтарын және ескертпелерді оқыңыз. Техникалық қауіпсіздік нұсқаулықтарын және ескертпелерді сақтамау тоқтың соғуына, өрт және/немесе ауыр жарақаттануларға апаруы мүмкін.

Электр құралының суреті бар бетті ашып пайдалану нұсқаулығын оқу кезінде оны ашық ұстаңыз.

Тағайындалу бойынша қолдану

GOR 30-28/GOR 40-30/GOR 55-36

Электр құралы ағаш заттектер, пластмасса, гипс, түсті металды және бекіту элементтерін (мысалы шындалмаған шеге, қапсырма) аралау және ажыратуға арналған. Жұмсақ қабырға плиткаларын өңдеу және кіші аймақтарды құрғақ ажарлау мен қыруға да арналған. Әсіресе қыруға жақын және біріктіру жайындағы жұмыстарға арналған. Электр құралын тек Bosch жабдықтарымен пайдалану қажет.

Техникалық мәліметтер

Мультикескіш		GOR 30-28	GOR 40-30	GOR 55-36
Өнім нөмірі		3 601 237 0..	3 601 B31 0..	3 601 B31 1..
Тербелу көлемін таңдау дөңгелегі		●	●	●
Кесімді қуатты пайдалану	Вт	300	400	550
Бос істеу айналымдар саны n_0	мин ⁻¹	8000–20000	8000–20000	8000–20000
Тербелу бұрышы солға/оңға	°	1,4	1,5	1,8
ЕРТА-Procedure 01:2014 құжатына сай салмағы	кг	1,5	1,5	1,6
Сақтық сыныпы		□/II	□/II	□/II

Мәліметтер [U] 230 В кесімді кернеуге арналған. Басқа кернеу және елде қабылданған заңдар бұл мәліметтерді өзгертуі мүмкін.

GOR 40-30

Осы электр құралының жарығы электр құралының тікелей жұмыс жайын жарықтандыруға арналған болып үйде белмені жарықтандыруға арналмаған.

Бейнеленген құрамды бөлшектер

Көрсетілген құрамдастар нөмірленген суреттері бар беттегі электр құралының сипаттамасына сай.

- 1 Қосқыш/өшіргіш
- 2 Тербелу көлемін таңдау дөңгелегі
- 3 Желдеткіш саңылауы
- 4 Аспап пантрон
- 5 Қысқа ара полотносы*
- 6 Қысқыш бұранда (GOR 30-28)
- 7 Алты қырлы дөңгелек кілт (GOR 30-28)
- 8 Шаңсорғыш*
- 9 Терістеу пластинасы*
- 10 Терістеу дискі*
- 11 Тұтқа (беті оқшауландырылған)
- 12 Аспаптың құлпын ашатын SDS-тұтқышы (GOR 40-30/GOR 55-36)
- 13 Жұмыс жарықтығы (GOR 40-30)
- 14 Тереңдік шектегішінің тарту тұтқышы*
- 15 Тереңдік шектегіші*
- 16 Шаңсору үшін тартқыш қысқыш*
- 17 Аспирациялық келте құбыр*
- 18 Аспаптық жалғастырғыш*
- 19 Сорғыш шланг*

*Бейнеленген немесе сипатталған жабдықтар стандартты жеткізу көлемімен қамтылмайды. Толық жабдықтарды біздің жабдықтар бағдарламамыздан табасыз.

Шуыл және дірілдеу туралы ақпарат

		ГОР 30-28	ГОР 40-30	ГОР 55-36
Шу эмиссиясының мәндері EN 60745-2-4 бойынша есептелген.				
А-мен белгіленген электр құралының дыбыс күші әдетте төмендегіге тең болады				
Дыбыс күші деңгейі	дБ(А)	81	80	81
Дыбыстық қуат деңгейі	дБ(А)	92	91	92
Өлшеу дәлсіздігі К	дБ	3	3	3
Құлақты қорғау құралдарын киіңіз!				
Жиынтық діріл мәні a_h (үш бағыттың векторлық қосындысы) және К дәлсіздігі EN 60745-2-4 стандартына сай анықталған:				
Ажарлау:				
a_h	м/с ²	2	3	3,5
К	м/с ²	1,5	1,5	1,5
Батырмалы ара дискімен аралау:				
a_h	м/с ²	10	11	10,5
К	м/с ²	1,5	1,5	1,5
Сегменттік ара дискімен аралау:				
a_h	м/с ²	6,5	6,5	6,5
К	м/с ²	1,5	1,5	1,5
Қыру:				
a_h	м/с ²	4,5	6,0	6,5
К	м/с ²	1,5	1,5	1,5







Осы ескертпелерде берілген дірілдеу пәрмені EN 60745 ережесінде мөлшерленген өлшеу әдісі бойынша есептелген болып электр құралдарды бір-бірімен салыстыру үшін пайдаланылуы мүмкін. Ол дірілдеу қуатын шамалап өлшеу үшін де жарамды.

Берілген діріл көлемі электр құралының негізгі жұмыстары үшін берілген. Егер электр құрал басқа жұмыстар үшін түрлі керек-жарақтармен басқа алмалы-салмалы аспаптар менен немесе жетімсіз күтумен пайдаланылса дірілдеу көлемдері өзгереді. Бұл жұмыс барысындағы діріл қуатын арттырады.

Дірілдеу қуатын нақты есептеу үшін құрал өшірілген және қосылған болып пайдаланылмаған уақыттарды да ескеру қажет. Бұл дірілдеу қуатын бүкіл жұмыс уақытында қатты төмендетеді.

Пайдаланушыны дірілдеу әсерінен сақтау үшін қосымша қауіпсіздік шараларын қолдану қажет, мысалы: электр құралды және алмалы-салмалы аспаптарды күту, қолдарды ыстық ұстау, жұмыс әдістерін ұйымдыстыру.

Алмалы-салмалы аспаптарды таңдау

Жұмыс құралы		ГОР 30-28	ГОР 40-30	ГОР 55-36
 STARLOCK		✓	✓	✓
 STARLOCK PLUS		✓	✓	✓
 STARLOCK MAX		✗	✗	✓



Жинау**Жұмыс құралын ауыстыру**





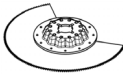

- ▶ Барлық жұмыстардан алдын электр құралының желілік айырын розеткадан шығарыңыз.
- ▶ Аспап алмастыру кезінде қорғау қолғабын киіңіз. Алмалы-салмалы аспаптарға тию жарақаттану қаупін туындатады.

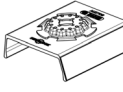
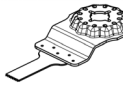
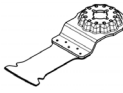
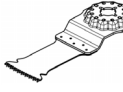
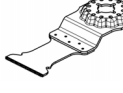
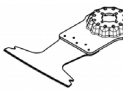
184 | Қазақша

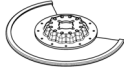
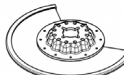

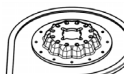
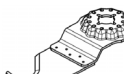
Алмалы-салмалы аспаптарты таңдау

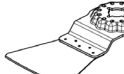
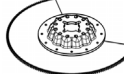
Төмендегі кестеде алмалы-салмалы аспап түрлері көрсетілген. Басқа алмалы-салмалы аспаптарды Bosch ұсынатын жабдықтар тізімінен табуға болады.

Жұмыс құралы	Материал	Пайдалану
 Биметалды сегменттік ара полотносы	Ағаштық заттектер, Пластмасса, Түсті металдар	Ажырататын және қысқа ара кесіктері; шетіне жақын, бұрыштарда және әрең жететін жайларды да аралау үшін; Мысал: орнатылған еденкемерді немесе есік рамасын қысқарту, еден панельдерін лайықтауда жасырын кесіктер
 Delta сериялық 93 мм ажарлау дискі үшін ажарлау пластинасы	тегістеу дискіне байланысты	Шеттерді, бұрыштарды және әрең жететін жайлар беттерін тегістеуге арналған; тегістеу дискіне байланысты, мысалы, ағаш, бояу, лак, тасты тегістеуге арналған Флизелин ағашты тазалау және құрамдастыру үшін, металдан тот кетіру және лактарды ажарлау үшін, алдын ала жылтырату үшін киіз
 Профильдік ажарлағыш	Ағаш, Құбырлар/Профильдер, бояу, Лактар, Толтырғыш, Метал	Диаметрі 55 мм дейін болған профильдерді оңай және тиімді ажарлау; Қызыл ажарлау дискілерді ағашты, құбырларды/профильдерді, лактарды, толтырғыштарды және металды ажарлау үшін
 қос металдық қолдық ара дискі ағаш пен метал	Жұмсақ ағаш, жұмсақ пластиктер, гипскартон, жұқа қабырғалық алюминий және түсті металп профильдері, жұқа табалар, суарылған шегелер мен бұрандамалар	Кіші ажырату мен бастырма кесіктер; Мысал: розеткалар үшін саңылауды кесу, мыстық құбырды бетке жақын ажырату, гипскартон плиталарында батырма кесіктер Ағаштағы әшекейлік жұмыстар; Мысал: құлыптар мен қаптамалар үшін саңылауларды аралау
 HCS-қысқа ара полотносы ағаш	Ағаштық заттектер, жұмсақ пластиктер	Ажырататын және терең жасырын кесіктері; шетіне жақын, бұрыштарда және әрең жететін жайларды да аралау үшін; Мысал: жіңішке жасырын кесік массивты ағашта желдеткіш торын орнату үшін
 Биметалды батырма ара дискісі қатты ағаш үшін	Қатты ағаш, қабатталған плиталар	Қабатталған плиталар немесе қатты ағашта батырма кесіктер; Мысал: шатырдағы терезелерді орнату
 ҚҚ батырма аралау дискісу метал	Метал, қатты абразивті заттектер, Шыны талшық, гипскартон, цементтелген талшықты плиталар	Қатты абразивті зеттек немесе металда батырма кесіктер; Мысал: асүй беттік қаптамаларды кесу, суарылған бұрандамалар, шегелер және тот баспайтын болатты қарапайым кесу
 қос металдық қолдық ара дискі ағаш пен метал	Жұмсақ ағаш, Қатты ағаш, шерелік плиталар, пластикпен қапталған плиталар, суарылған шегелер мен бұрандамалар	Батырма кесіктер қабаттық плиталар немесе қатты ағашта; Мысал: есік рамасын қысқарту, сөре үшін саңылаулар

Жұмыс құралы	Материал	Пайдалану
 НМ-бүдірлі сегменттік ара полотносы	цементтелген жіктер, жұмсақ қабырға плиткалары, шыны талшықпен нығайтылған пластиктер, Қуыс бетон	Шетке жақын жерде, бұрыштарда және әрең жететін жайларды кесу мен ажырату; Мысал: қабырға қыш тақталары арасындағы жіктерді дұрыстау жұмыстарын орындау үшін алып тастау, қыш тақтадағы ойықтар, гипс плиталарын немесе пластмассаны кесу
 Алмасты қиыршықты сегменттік ара дискісі	цементтелген жіктер, жұмсақ қабырға плиткалары, Эпоксид шайыры, шыны талшықпен нығайтылған пластиктер	Плитка/жік материалдарын, эпоксид шайырын және шыны талшықпен күшейтірілген пластиктерін дәл кесу және ажырату; Мысал: жұмсақ қабырға плиткаларында кіші кесіктерді кесу және шыны талшықпен күшейтірілген пластике саңылауларды фрезерлеу
 НМ-бүдірлі дельта пластинасы	Ерітінді, Бетон қалдықтары, Ағаш, абразивті материалдар	Қатты табанда ысқалау және ажарлау; Мысалы: ерітінді немесе плитка желімін жою (мысалы, зақымдалған плиткаларды алмастыруда), кілемдік қаптама қалдықтарын алып тастау
 Қатты қорытпалы қиыршықты ерітінді кетіргіші	Ерітінді, Жіктер, Эпоксид шайыры, шыны талшықпен нығайтылған пластиктер, абразивті материалдар	Жік пен плитка материалдарын кесіп алу және ажырату, және қатты табада ыстақалау мен ажарлау; Мысал: плитка желімі мен жік ерітіндісі
 HCS көп функциялық пышақ	Шатыр картоны, Кілемдер, Жасанды гүлзар, Картон, ПВХ плиталары	Жұмсақ материалдар мен иіlmелі абразивті заттерді жылдам және дәл кесу; Мысал: кілемдерді, картонды, пвх плиталарын, шатыр толін т.б. кесу.
 Қырғыш, тұрақты	Кілемдер, Ерітінді, Бетон, Плитка желімдері	Қатты табада қыру; Мысал: ерітіндіні, плитка желімін, бетон мен кілем желімі қалдықтарын алып тастау
 Қырғыш, иіlmелі	Кілем желімі, Бояу қалдықтары, Силикон	Жұмсақ табада иіlmелі қыру; Мысал: силикон жіктерді, кілем желімі мен бояу қалдықтарын жою
 Биметалды сегменттік білік тегістеу пышағы	Оқшаулау материалы, Оқшаулағыш плиталар, Еден плиталары, Жүрген дыбысын басатын плиталар, Картон, Кілемдер, Резеңке, Тері	Жұмсақ материалдарды дәл кесу; Мысал: оқшаулау плиталарын кесу, шығып тұрған оқшаулау материалын бетке жақын оқшаулау
 Қатты қорытпалы қиыршықты ажарлау штифті	Ағаш, бояу	Ағаш немесе бояуды қиын жететін жерлерде егеуқұм қағазсыз ажарлау; Мысал: терезе қақпақтары арасындағы тілдегі бояуды ажарлау үшін, бұрыштардағы ағаш еденді ажарлау
 Қатты қорытпалы қиыршықты батырма ара дискісі	Шыны талшық, Ерітінді, Ағаш	Қатты абразивті заттерге батырма кесіктер; Мысал: жұқа мозаика плиткаларын кесу

186 | Қазақша

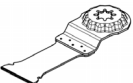
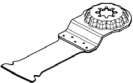
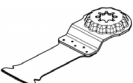
Жұмыс құралы	Материал	Пайдалану
 HCS әмбебап жік кескіш	Температуралық жік, Терезе жіктерін сылайтын зат, Бәсеңдеткіш заттектер (минералды мақта)	Жұмсақ материалдарды кесу мен ажырату; Мысал: силиконды температуралық жіктер немесе терезе жіктерін сылайтын зат
 қос металдық қолдық ара дискі ағаш пен метал	Жұмсақ ағаш, Қатты ағаш, шерелік плиталар, пластикпен қапталған плиталар, суарылған шегелер мен бұрандамалар	Ағаш пен металда жылдам және терең батырма кескітер; Мысал: шегелік ағашты жылдам кесу, қабатталған плиталарда терең батырма кескітер мен есік рамаларын дәл қықарту
 ҚҚ батырма аралау дискісі метал	Тот баспайтын болат (Inox), Бұрандамалар мен шегелер, Эпоксид шайыры, шыны талшықпен нығайтылған пластиктер, Шыны талшық, гипскартон, Қуыс бетон	Қатты абразивті зетке немесе металда жылдам және терең батырма кескітер; Мысал: асүй беттік қаптамаларды жылдам кесу, суарылған бұрандамалар, шегелер және тот баспайтын болатты қарапайым кесу
 қос металдық қолдық ара дискі ағаш пен метал	Ағаш, абразивті ағашты заттектер, Пластиктер, суарылған бұрандамалар мен шегелер, Түсті метал құбырлары	Ағашта жылдам және терең батырма кескітер, абразивті ағашты заттектер мен пластиктер; Мысал: кіші өлшемдік түсті металдық құбырлар мен профильдерді жылдам батырмалы кесу, кіші өлшемдік сауарылмаған шегелер, бұрандамалар және болаттық профильдерді жылдам кесу
 HCS-қысқа ара полотносы ағаш	Жұмсақ ағаш, Дюбель, Шетмойын, Жиһаз элементтері	Жалдам және терең ажыратқыш және батырма кескітер; бұрыштарда және қиын жетілетін аймақтарда қырына жақын аралау; Мысал: желдету торын орнату үшін жұмсақ ағашта терең батырма кесік

Алмалы-салмалы аспапты орнату/алмастыру (GOR 30-28)

Керек болса орнатылған алмалы-салмалы аспапты шешіңіз.

Электр құралын алу үшін алты қырлы дөңбек кілтпен **7** бұранданы **6** босатып құралды алыңыз.

Керекті электр құралды (мысалы, қол ара дискісін **5**) аспап патронына **4** ойығы төменге көрсететін етіп орнатыңыз (графикалық беттегі суретті қараңыз, алмалы-салмалы аспаптың жазуларын жоғарыдан көруге болады).

Электр құралды әр жұмыс үшін қолайлы күйге бұрап аспап патронының дөңестеріде **4** тіретіңіз. Онда аралығы 30° болатын **12** күй болуы мүмкін.

Алмалы-салмалы аспапты **6** бұрандасымен бекітіңіз. Бұранданы алты қырлы дөңбек кілтпен **7** бұранданың дискілік серіппесі алмалы-салмалы аспапта тегіс жатқаныша тартыңыз.

► **Алмалы-салмалы аспаптың бекем тұрғанына көз жеткізіңіз.** Қате немесе нашар бекілген алмалы-салмалы аспаптар пайдалану кезінде сізге қауіп төндіруі мүмкін.

Алмалы-салмалы аспапты орнату/алмастыру (GOR 40-30/GOP 55-36)

Керек болса орнатылған алмалы-салмалы аспапты шешіңіз.

Ол үшін SDS тұтқышын **12** тірелгенше ашыңыз. Алмалы-салмалы аспап лақтырылады.

Керекті электр құралды (мысалы, қол ара дискісін **5**) аспап патронына **4** ойығы төменге көрсететін етіп орнатыңыз (графикалық беттегі суретті қараңыз, алмалы-салмалы аспаптың жазуларын жоғарыдан көруге болады).

Алмалы-салмалы аспапты онда керекті жұмыс үшін оңай күйіне қойыңыз. Онда аралығы 30° болатын **12** күй мүмкін болады.

Алмалы-салмалы аспапты керекті күйде басып аспап қысқышының қысқыш жудырықшаларда автоматты құлыптанғанша бекітіңіз.

► **Алмалы-салмалы аспаптың бекем тұрғанына көз жеткізіңіз.** Қате немесе нашар бекілген алмалы-салмалы аспаптар пайдалану кезінде сізге қауіп төндіруі мүмкін.

Тереңдікті шектеу тірегіні орнату және реттеу

Тереңдік шектегіші планкасын **15** сегменттік және батырма ара дискілерінде пайдалану мүмкін.

Керек болса орнатылған алмалы-салмалы аспапты шешіңіз.

Тереңдік шектегіш планкасын **15** керекті жұмыс күйіне тірелгенше аспап қысқышынан **4** өткізіп электр құралының қысқыш мойыншасына жылжытыңыз. Тереңдік шектегіш планканы тіретіңіз. Онда аралығы 30° болатын 12 күй мүмкін болады.

Керекті жұмыс тереңдігін реттеңіз. Тереңдік шектегіш планкасының тарту тұтқышын **14** басып тереңдік шектегіш планкасын бекітіңіз.

Тегістеу дискін тегістеу пластинасында орнату/алмастыру

Тегістеу пластинасы **9** жабысқақ матамен жабықталған болып тегістеу дискін жылдам және оңай бекітеді.

Берік ұстауды қамтамасыз ету үшін жапсырма матасын тегістеу пластинасында **9** тегістеу дискін **10** орнатудан алдын қағып шығыңыз.

Тегістеу дискін **10** тегістеу пластинасының **9** бір шетіне қойып сосын тегістеу дискін тегістеу пластинасына орнатып қатты басыңыз.

Оптималды шаңсоруды қамтамасыз еті үшін тегістеу дискіндегі ойықтардың тегістеу пластинасының ойықтарымен сәйкес болуына көз жеткізіңіз.

Тегістеу дискін **10** шешу үшін оны ұшынан ұстап тегістеу пластинасынан **9** шығарыңыз.

Bosch ұсынатын жабдықтар ассортименті арасынан Delta 93 мм сериялы барлық тегістеу дискілерін, тегістеу және тазалау, ажарлағыштарын пайдалануыңызға болады.

Тоқылмаған/жылтырату киізі сияқты тегістеу жабдықтары да осы әдіспен тегістеу пластинасына бекітіледі.

Тегістеу дискін таңдау

Өңделетін материал және қажетті беттің алынуына байланысты түрлі тегістеу дискілері ұсынылады:

Егеуқұм қағазы	Материал	Пайдалану	Түйіршіктілік	
best for Wood	– Барлық ағаш түрлері (мысалы, қатты, жұмсақ, ЖАТ, құрылыс панельдері) – Металл материалдар	Сүргіленбеген брус немесе тақтайларды алдын ала тегістеу үшін	дөрекі	40 60
		Жалпақ тегістеу және аздаған кедір – бүдірді тегістеу үшін	орташа	80 100 120
		Ағашты ақырғы және жұқалап тегістеу үшін	майда	180 240 320 400
		Бояуды тегістеу үшін	дөрекі	40 60
best for Paint	– бояу – лак – толтырғыш – қалақша	Боялған беттерді тегістеу үшін (мысалы, жағындыларды, бояу тамшыларын және аққан іздерді жою)	орташа	80 100 120
		Лактың төсеме бояуын тегістеу	майда	180 240 320 400

Шаңды және жоңқаларды сору

► Қорғасын бояу, кейбір ағаш сорттары, минералдар және металлдар бар кейбір материалдардың шаңы денсаулыққа зиянды болуы мүмкін. Шаңға тию және шаңды жұту пайдаланушыда немесе жанындағы адамдарда аллергиялық реакцияларды және/немесе тыныс жолдарының ауруларын тудыруы мүмкін. Кейбір шаң түрлері, әсіресе емен және шамшат ағашының шаңы, әсіресе, ағашты өңдеу қалдықтарымен (хромат, ағашты қорғау заты) бірге канцерогендер болып есептеледі. Асбестік материал тек қана мамандармен өңделуі керек.

- Мүмкіншілігінше осы материал үшін сәйкес келетін шаңсорғышты пайдаланыңыз.
- Жұмыс орнының жақсы желдетілуіне көз жеткізіңіз.
- P2 сүзгі сыныпындағы газқағарды пайдалану ұсынылады.

Өңделетін материалдар үшін еліңізде қолданылатын ұйғарымдарды пайдаланыңыз.

► **Жұмыс орнында шаңның жиналуын болдырмаңыз.** Шаң оңай тұтануы мүмкін.

188 | Қазақша**Шаңсорғышты қосу (А суретін қараңыз)**

Шаңсору **8** тек қана тегістеу пластинасымен **9** жұмыс істеуге арналған, басқа алмалы-салмалы аспаптармен істеу пайдасы болмайды.

Тегістеу барысында әрдайым шаңсорғышты пайдаланыңыз.

Шаңсоруды **8** (жабдық) орнату үшін алмалы-салмалы аспап пен тереңдікті шектеу тірегін **15** алыңыз.

Шаңсорғышты **8** тірелгенше аспап қысқышынан **4** өткізіп электр құралының қысқыш мойыншасына жылжытыңыз. Оны керекті күйге бұраңыз. Қысқыш мойынды **16** шаңсорғышты бекіту үшін басып қойыңыз.

Аспап жалғастырғышын **18** сорғыш шлангта **19** аспирациялық құбырға **17** салыңыз. Сорғыш шлангты **19** шаңсорғышқа қосыңыз (керек-жарақтар). Қайырмалы бетте түрлі шаңсорғыштарға қосу әдістері көрсетілген.

Шаңсорғыш өңделетін материалға сәйкес болуы қажет.

Денсаулыққа зиян, обыр туғызатын немесе құрғақ шаңдар үшін арнайы шаңсорғышты пайдаланыңыз.

Пайдалану

- ▶ **Желі қуатына назар аударыңыз! Тоқ көзінің қуаты электр құралдың зауыттық тақтайшасындағы мәліметтеріне сай болуы қажет. 230 В белгісімен белгіленген электр құралдары 220 В жұмыс істеуі мүмкін.**

Пайдалануға ендіру**Қосу/өшіру**

Электр құралын **қосу үшін** қосқыш/өшіргішті **1** алға жылжытып қосқышты “**1**” көзге түсетін қылыңыз.

Электр құралын **өшіру үшін** қосқыш/өшіргішті **1 “0”** қосқышы көрінгенше артқа жылжытыңыз.

Энергия қуатын үнемдеу үшін электр құралын тек пайдаланарда қосыңыз.

GOR 40-30: Жұмыс жарығы таспа тікелей жұмыс аймағында көру мүмкіндігін жақсартады. Ол электр құралмен бірге автоматты қосылады және өшіріледі.

- ▶ **Жұмыс жарықтығына тура қарамаңыз, ол көзді шағылыстыруы мүмкін.**

Тербелу санын таңдау

Тербелу санын таңдайтын реттеуші арқылы **2** қажетті тербелу санын жұмыс істеу кезінде де реттеуге болады.

Талап етілетін тербелулер санын материалмен жұмыс жасау жағдайына байланысты тәжірибе арқылы анықтауға болады.

Пайдалану нұсқаулары

- ▶ **Барлық жұмыстардан алдын электр құралының желілік айырын розеткадан шығарыңыз.**
- ▶ **Электр құралын жерге қюдан алдын оның тоқтауын күтіңіз.**

Ескертпе: Электр құралының желдеткіш саңылауын **3** жұмыс істеу кезінде жаппаңыз, әйтпесе электр құралының пайдалану мерзімі қысқарады.

Жұмыс ережелері

Тербелтетін жетек арқылы алмалы-салмалы аспап минутына 20000 реттей тербеледі. Бұл қолайсыз, тар жерде де жұмыс істеуге мүмкіндік береді.



Жай және бір қалыпты қысыммен жұмыс істеніз, әйтпесе жұмыс өнімділігі төмендеп, алмалы-салмалы аспап сыналанып қалады.



Электр құралын жұмыс істеу кезінде жан-жаққа жылжытыңыз, сонда алмалы-салмалы аспап қызбайды, сыналанып қалады.

Аралату

- ▶ **Бұзылмаған мінсіз ара полотносын пайдаланыңыз.** Қисайған немесе өтпес ара полотнолары сынуы, кесікті зақымдауы немесе кері соғу себебін тудырады.
- ▶ **Жеңіл құрылыс материалдарын аралату кезінде заң нұсқауларын және материал өндірушісінің ұсыныстарын орындаңыз.**
- ▶ **Қол арасымен тек ағаш, гипсокартон және т.б. сияқты жұмсақ материалдарды өңдеу қажет!**

HCS ара полотноларымен ағаш, ЖАТ, құрылыс материалдарын т.б. аралаудан алдын шеге, бұранда т.б. сияқты бөгде денелердің жоқтығын тексеріңіз. Қажет болса бөгде денелерді алып тастаңыз немесе биметалды ара полотноларын пайдаланыңыз.

Кесу

Ескертпе: Қабырға плиткаларын кесу барысында алмалы-салмалы аспаптар ұзақ пайдаланудан да тозатындығын есте сақтаңыз.

Ажарлау

Көшіру деңгейі және тегістелген бет сапасы тегістеу дискін таңдау, таңдалған тербелулер саны және басу күші арқылы реттеледі.

Тек мінсіз тегістеу дискімен ғана дұрыс тегістеуге, сол арқылы электр құралын сақтауға болады.

Ажарлау дискінің қызмет мерзімін ұзарту үшін бірқалыпты басуға талпыныңыз.

Өте қатты басу электр құралы мен тегістеу дискінің тез тозуын тудырады.

Бұрыш, қыр және әрең жететін жайларды нақты тегістеу үшін тегістеу пластинасының ұшын немесе қырын пайдалану керек.

Нүктелі тегістеуде диск қатты қызып кетуі мүмкін. Тербелу саны мен қысымды азайтып тегістеу дискін жүйелі түрде суытыңыз.

Металл өңдеген тегістеу дискін басқа материалдар үшін пайдаланбаңыз.

Тек түпнұсқалы Bosch ажарлау жабдықтарын пайдаланыңыз.

Тегістеу барысында әрдайым шаңсорғышты пайдаланыңыз.

Қыру

Қыру үшін жоғары тербелу басқышын таңдаңыз.

Жұмсақ тіректе (мысалы ағашта) жалпақ бұрышта және аз қысымбен жұмыс істеңіз. Өйтпесе қырғыш қатты кесіп кетуі мүмкін.

Техникалық күтім және қызмет

Қызмет көрсету және тазалау

- ▶ **Барлық жұмыстардан алдын электр құралының желілік айырын розеткадан шығарыңыз.**
- ▶ **Дұрыс және сенімді істеу үшін электр құралмен желдеткіш тесікті таза ұстаңыз.**

Бүдірлі алмалы-салмалы аспаптарды (жабдықтар) жүйелі түрде сымды қылшақпен тазалаңыз.

Егер байланыс сымын алмастыру қажет болса, қауіпсіздіктің төмендеуіне жол бермес үшін алмастыруды тек Bosch немесе Bosch электр құралдарының авторизацияланған клиенттерге қызмет көрсету орталықтарында орындаңыз.

Тұтынушыға қызмет көрсету және пайдалану кеңестері

Қызмет көрсету шеберханасы өнімді жөндеу және күту, сондай-ақ қосалқы бөлшектер туралы сұрақтарға жауап береді. Қажетті сызбалар мен қосалқы бөлшектер туралы ақпаратты мына мекенжайдан табасыз:

www.bosch-pt.com

Кеңес беруші Bosch қызметкерлері өнімді пайдалану және олардың қосалқы бөлшектері туралы сұрақтарыңызға тиянақты жауап береді.

Сұрақтар қою және қосалқы бөлшектерге тапсырыс беру кезінде міндетті түрде өнімдің зауыттық тақтайшасындағы 10-санды өнім нөмірін жазыңыз.

Өндіруші талаптары мен нормаларының сақталуымен электр құралын жөндеу және кепілді қызмет көрсету барлық мемлекеттер аумағында тек “Роберт Бош” фирмалық немесе авторизацияланған қызмет көрсету орталықтарында орындалады.

ЕСКЕРТУ! Заңсыз жолмен әкелінген өнімдерді пайдалану қауіпті, денсаулығыңызға зиян келтіруі мүмкін. Өнімдерді заңсыз жасау және тарату әкімшілік және қылмыстық тәртіп бойынша Заңмен қудаланады.

Қазақстан

ЖШС “Роберт Бош”

Электр құралдарына қызмет көрсету орталығы

Алматы қаласы

Қазақстан

050050

Райымбек данғылы

Коммунальная көшесінің бұрышы, 169/1

Тел.: +7 (727) 232 37 07

Факс: +7 (727) 233 07 87

E-Mail: info.powertools.ka@bosch.com

Ресми сайты: www.bosch.kz; www.bosch-pt.kz

Кәдеге жарату

Электр құралдар, жабдықтар және бумаларын айналыны қорғайтын кәдеге жаратуға апару қажет.

Электр құралдарды үй қоқысына тастамаңыз!

Тек қана ЕО елдері үшін:



Электр және электрондық ескі құралдар бойынша Еуропа 2012/19/EU ережесі және оның ұлттық заңдарда орындалуы бойынша басқа пайдаланып болмайтын электр құралдар бөлек жиналып кәдеге жаратылуы қажет.

Техникалық өзгерістер енгізу құқығы сақталады.

Română

Instrucțiuni privind siguranța și protecția muncii

Indicații generale de avertizare pentru scule electrice

⚠️ AVERTISMENT Citiți toate indicațiile de avertizare și instrucțiunile. Nerespectarea indicațiilor de avertizare și a instrucțiunilor poate provoca electrocutare, incendii și/sau răniri grave.

Păstrați toate indicațiile de avertizare și instrucțiunile în vederea utilizărilor viitoare.

Termenul de „sculă electrică” folosit în indicațiile de avertizare se referă la sculele electrice alimentate de la rețea (cu cablu de alimentare) și la sculele electrice cu acumulator (fără cablu de alimentare).

Siguranța la locul de muncă

- ▶ **Mențineți-vă sectorul de lucru curat și bine iluminat.** Dezordinea sau sectoarele de lucru neluminate pot duce la accidente.
- ▶ **Nu lucrați cu scula electrică în mediu cu pericol de explozie, în care există lichide, gaze sau pulberi inflamabile.** Sculele electrice generează scântei care pot aprinde praful sau vaporii.
- ▶ **Nu permiteți accesul copiilor și al altor persoane în timpul utilizării sculei electrice.** Dacă vă este distrasă atenția puteți pierde controlul asupra mașinii.

Siguranța electrică

- ▶ **Ștecherul sculei electrice trebuie să fie potrivit prizei electrice. Nu este în nici un caz permisă modificarea ștecherului. Nu folosiți fișe adaptoare la sculele electrice legate la pământ de protecție.** Ștecherele nemodificate și prizele corespunzătoare diminuează riscul de electrocutare.
- ▶ **Evitați contactul corporal cu suprafețe legate la pământ ca țevi, instalații de încălzire, sobe și frigider.** Există un risc crescut de electrocutare atunci când corpul vă este legat la pământ.
- ▶ **Feriți mașina de ploaie sau umezeală.** Pătrunderea apei într-o sculă electrică mărește riscul de electrocutare.
- ▶ **Nu schimbați destinația cablului folosindu-l pentru transportarea sau suspendarea sculei electrice ori pentru a trage ștecherul afară din priză. Feriți cablul de căldură, ulei, muchii ascuțite sau componente aflate în mișcare.** Cablurile deteriorate sau încurcate măresc riscul de electrocutare.
- ▶ **Atunci când lucrați cu o sculă electrică în aer liber, folosiți numai cabluri prelungitoare adecvate și pentru mediul exterior.** Folosirea unui cablu prelungitor adecvat pentru mediul exterior diminuează riscul de electrocutare.
- ▶ **Atunci când nu poate fi evitată utilizarea sculei electrice în mediu umed, folosiți un întrerupător automat de protecție împotriva tensiunilor periculoase.** Într-

bunțarea unui întrerupător automat de protecție împotriva tensiunilor periculoase reduce riscul de electrocutare.

Siguranța persoanelor

- ▶ **Fiți atenți, aveți grijă de ceea ce faceți și procedați rațional atunci când lucrați cu o sculă electrică. Nu folosiți scula electrică atunci când sunteți oboseți sau vă aflați sub influența drogurilor, a alcoolului sau a medicamentelor.** Un moment de neatenție în timpul utilizării mașinii poate duce la răniri grave.
 - ▶ **Purtați echipament personal de protecție și întotdeauna ochelari de protecție.** Purtarea echipamentului personal de protecție, ca masca pentru praf, încălțăminte de siguranță antiderapantă, casca de protecție sau protecția auditivă, în funcție de tipul și utilizarea sculei electrice, diminuează riscul rănilor.
 - ▶ **Evitați o punere în funcțiune involuntară. Înainte de a introduce ștecherul în priză și/sau de a introduce acumulatorul în scula electrică, de a o ridica sau de a o transporta, asigurați-vă că aceasta este oprită.** Dacă atunci când transportați scula electrică țineți degetul pe întrerupător sau dacă porniți scula electrică înainte de a o racorda la rețeaua de curent, puteți provoca accidente.
 - ▶ **Înainte de pornirea sculei electrice îndepărtați dispozitivele de reglare sau cheile fixe din aceasta.** Un dispozitiv sau o cheie lăsată într-o componentă de mașină care se rotește poate duce la răniri.
 - ▶ **Evitați o ținută corporală nefirească. Adoptați o poziție stabilă și mențineți-vă întotdeauna echilibrul.** Astfel veți putea controla mai bine mașina în situații neașteptate.
 - ▶ **Purtați îmbrăcăminte adecvată. Nu purtați îmbrăcăminte largă sau podoabe. Feriți părul, îmbrăcămintea și mănușile de piesele aflate în mișcare.** Îmbrăcămintea largă, părul lung sau podoabele pot fi prinse în piesele aflate în mișcare.
 - ▶ **Dacă pot fi montate echipamente de aspirare și colectare a prafului, asigurați-vă că acestea sunt racordate și folosite în mod corect.** Folosirea unei instalații de aspirare a prafului poate duce la reducerea poluării cu praf.
- Utilizarea și manevrarea atentă a sculelor electrice**
- ▶ **Nu suprasolicitați mașina. Folosiți pentru executarea lucrării dv. scula electrică destinată aceluși scop.** Cu scula electrică potrivită lucrați mai bine și mai sigur în domeniul de putere indicat.
 - ▶ **Nu folosiți scula electrică dacă aceasta are întrerupătorul defect.** O sculă electrică, care nu mai poate fi pornită sau oprită, este periculoasă și trebuie reparată.
 - ▶ **Scoateți ștecherul afară din priză și/sau îndepărtați acumulatorul, înainte de a executa reglaje, a schimba accesorii sau de a pune mașina la o parte.** Această măsură de prevedere împiedică pornirea involuntară a sculei electrice.
 - ▶ **Păstrați sculele electrice nefolosite la loc inaccesibil copiilor. Nu lăsați să lucreze cu mașina persoane care nu sunt familiarizate cu aceasta sau care nu au citit aceste instrucțiuni.** Sculele electrice devin periculoase atunci când sunt folosite de persoane lipsite de experiență.

- ▶ **Întrețineți-vă scula electrică cu grijă. Controlați dacă componentele mobile ale sculei electrice funcționează impecabil și dacă nu se blochează, sau dacă există piese rupte sau deteriorate astfel încât să afecteze funcționarea sculei electrice. Înainte de utilizare dați la reparat piesele deteriorate.** Cauza multor accidente a fost înțepinerea necorespunzătoare a sculelor electrice.
- ▶ **Mențineți bine ascuțite și curate dispozitivele de tăiere.** Dispozitivele de tăiere întreținute cu grijă, cu tășuri ascuțite se înțepenesc în mai mică măsură și pot fi conduse mai ușor.
- ▶ **Folosiiți scula electrică, accesoriile, dispozitivele de lucru etc. conform prezentelor instrucțiuni. Țineți cont de condițiile de lucru și de activitatea care trebuie desfășurată.** Folosirea sculelor electrice în alt scop decât pentru utilizările prevăzute, poate duce la situații periculoase.

Service

- ▶ **Încredințați scula electrică pentru reparare numai personalului de specialitate, calificat în acest scop, repararea făcându-se numai cu piese de schimb originale.** Astfel veți fi siguri că este menținută siguranța mașinii.

Instrucțiuni de siguranță pentru multi-cutter

- ▶ **Prindeți scula electrică de suprafețele de prindere izolate atunci când executați operații în cursul cărora accesoriul poate atinge conductori ascunși sau propriul cordon de alimentare.** Contactul cu un cablu aflat sub tensiune poate pune sub tensiune și componentele metalice ale sculei electrice și duce la electrocutare.
- ▶ **Folosiiți scula electrică numai pentru șlefuire uscată.** Pătrunderea apei în scula electrică mărește riscul de electrocutare.
- ▶ **Atenție, pericol de incendiu! Evitați încălzirea excesivă a materialului abraziv și a șlefuitorului. Înaintea pauzei de lucru goliți întotdeauna recipientul de colectare a prafului.** Praful rezultat în urma șlefuirii, din sacul colector de praf, microfiltru, sacul de hârtie (sau din sacul colector de praf respectiv filtrul aspiratorului de praf) se poate autoaprinde în condiții nefavorabile, ca degajarea de scântei în timpul șlefuirii metalelor. Un pericol deosebit apare atunci când praful rezultat în urma șlefuirii este amestecat cu resturi de lac, poliuretani sau alte substanțe chimice iar materialul abraziv este înfierbântat în urma lucrului îndelungat.
- ▶ **Țineți mâinile în afara sectorului de debitare. Nu apucați pe dedesubt piesa prelucrată.** În caz de contact cu pânza de ferăstrău există pericol de rănire.
- ▶ **Folosiiți detectoare adecvate pentru a localiza conducte de alimentare ascunse sau adresați-vă în acest scop regiei locale furnizoare de utilități.** Contactul cu conductorii electrici poate duce la incendii și electrocutare. Deteriorarea unei conducte de gaz poate provoca explozii. Spargerea unei conducte de apă cauzează pagube materiale sau poate duce la electrocutare.
- ▶ **Apucați strâns mașina în timpul lucrului și adoptați o poziție stabilă.** Scula electrică se conduce mai bine cu ambele mâini.

- ▶ **Asigurați piesa de lucru.** O piesă de lucru fixată cu dispozitive de prindere sau într-o menghină este ținută mai sigur decât cu mâna dumneavoastră.
- ▶ **Puneți mănuși de protecție pentru schimbarea accesoriilor.** După o utilizare mai îndelungată accesoriile se înfierbântă.
- ▶ **Nu răzuți materiale umezite (de ex. tapet) și nici nu lucrați pe un substrat umed.** Pătrunderea apei în scula electrică mărește riscul de electrocutare.
- ▶ **Nu tratați suprafața de prelucrat cu lichide care conțin solvenți.** Din cauza încălzirii materialelor de prelucrat în timpul răzuirii se pot degaja vapori nocivi.
- ▶ **Fiți deosebit de precauți atunci când manevrați răzuitorul.** Scula este foarte ascuțită, există pericol de rănire.

Descrierea produsului și a performanțelor



Citiți toate indicațiile de avertizare și instrucțiunile. Nerespectarea indicațiilor de avertizare și a instrucțiunilor poate provoca electrocutare, incendii și/sau răniri grave.

Vă rugăm să desfășurați pagina plantă cu redarea mașinii și să o lăsați desfășurată cât timp citiți instrucțiunile de folosire.

Utilizare conform destinației

GOP 30-28/GOP 40-30/GOP 55-36

Scula electrică este destinată debitării și tăierii materialelor lemnoase, materialului plastic, gipsului, metalelor neferoase și elementelor de fixare (de ex. cuie necălite, capse). Este deasemeni adecvat pentru prelucrarea plăcilor de faianță moale că și pentru șlefuirea uscată și răzuirea suprafețelor mici. Este în mod special adecvată lucrului și la nivel și în apropierea marginilor. Scula electrică poate fi folosită numai împreună cu accesoriu Bosch.

GOP 40-30

Lampa acestei scule electrice este destinată iluminării directe a zonei de lucru a sculei electrice și nu este adecvată pentru iluminarea încăperilor din gospodărie.

Elemente componente

Numerotarea elementelor componente se referă la schița sculei electrice de pe pagina grafică.

- 1 Întrerupător pornit/oprit
- 2 Rozetă de reglare pentru preselecția numărului de vibrații
- 3 Fante de aerisire
- 4 Sistem de prindere accesorii
- 5 Pânză de ferăstrău pentru tăiere cu penetrare directă în material*
- 6 Șurub de strângere (GOP 30-28)
- 7 Cheie imbus (GOP 30-28)
- 8 Dispozitiv de aspirare a prafului*
- 9 Placă de șlefuit*
- 10 Foaie abrazivă*

192 | Română

- 11 Mâner (suprafață de prindere izolată)
 12 Pârghie SDS pentru deblocarea accesoriului (GOP 40-30/GOP 55-36)
 13 Lampă de lucru (GOP 40-30)
 14 Pârghie de strângere pentru limitatorul de reglare a adâncimii*
 15 Limitator de reglare a adâncimii*
 16 Pârghie de strângere pentru instalația de aspirare a prafului*
 17 Racord de aspirare*
 18 Mufă pentru scula electrică*
 19 Furtun aspirator*

*Accesoriile ilustrate sau descrise nu sunt cuprinse în setul de livrare standard. Puteți găsi accesoriile complete în programul nostru de accesorii.

Date tehnice

Multi-Cutter		GOP 30-28	GOP 40-30	GOP 55-36
Număr de identificare		3 601 237 0..	3 601 B31 0..	3 601 B31 1..
Preselecția numărului de vibrații		●	●	●
Putere nominală	W	300	400	550
Turație la mersul în gol n_0	rot./min	8000–20000	8000–20000	8000–20000
Unghi de oscilație stânga/dreapta	°	1,4	1,5	1,8
Greutate conform EPTA-Procedure 01:2014	kg	1,5	1,5	1,6
Clasa de protecție		□/II	□/II	□/II

Specificațiile sunt valabile pentru o tensiune nominală [U] de 230 V. În cazul unor tensiuni diferite și al unor modele de execuție specifice anumitor țări, aceste specificații pot varia.

Informație privind zgomotul/vibrațiile

		GOP 30-28	GOP 40-30	GOP 55-36
Valorile zgomotului emis au fost determinate conform EN 60745-2-4.				
Nivelul de zgomot evaluat A al mașinii este în mod normal de				
Nivel presiune sonoră	dB(A)	81	80	81
Nivel putere sonoră	dB(A)	92	91	92
Incertitudine K	dB	3	3	3
Purtați protecție auditivă!				
Valorile totale ale vibrațiilor a_h (suma vectorială a trei direcții) și incertitudinea K au fost determinate conform EN 60745-2-4:				
Șlefuire:				
a_h	m/s^2	2	3	3,5
K	m/s^2	1,5	1,5	1,5
Tăiere cu pânză de ferăstrău cu intrare directă în material:				
a_h	m/s^2	10	11	10,5
K	m/s^2	1,5	1,5	1,5
Tăiere cu pânză de ferăstrău segmentată:				
a_h	m/s^2	6,5	6,5	6,5
K	m/s^2	1,5	1,5	1,5
Răzuire:				
a_h	m/s^2	4,5	6,0	6,5
K	m/s^2	1,5	1,5	1,5

Nivelul vibrațiilor specificat în prezentele instrucțiuni a fost măsurat conform unei proceduri de măsurare standardizate în EN 60745 și poate fi utilizat la compararea diferitelor scule electrice. El poate fi folosit și pentru evaluarea provizorie a solicitării vibratorii.

Nivelul specificat al vibrațiilor se referă la cele mai frecvente utilizări ale sculei electrice. În eventualitatea în care scula electrică este utilizată pentru alte aplicații, împreună cu accesorii diverse sau care diferă de cele indicate sau nu beneficia-

ză de o întreținere satisfăcătoare, nivelul vibrațiilor se poate abate de la valoarea specificată. Aceasta poate amplifica considerabil solicitarea vibratorie de-a lungul întregului interval de lucru.

Pentru o evaluare exactă a solicitării vibratorii ar trebui luate în calcul și intervalele de timp în care scula electrică este deconectată sau funcționează, dar nu este utilizată efectiv. Această metodă de calcul ar putea duce la reducerea considerabilă a valorii solicitării vibratorii pe întreg intervalul de lucru.







Stabiliți măsuri de siguranță suplimentare pentru protejarea utilizatorului împotriva efectului vibrațiilor, ca de exemplu: întreținerea sculei electrice și a accesoriilor, menținerea căldurii mâinilor, organizarea proceselor de muncă.

Montare

Schimbarea accesoriilor



- ▶ **Înainte oricăror intervenții asupra sculei electrice scoateți cablul de alimentare afară din priză.**
- ▶ **Pentru schimbarea accesoriilor folosiți măști de protecție.** În caz de atingere a accesoriilor există pericol de rănire.

Selecția accesoriilor



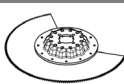

Accesoriu		GOP 30-28 GOP 40-30	GOP 55-36
 STARLOCK		✓	✓
 STARLOCK PLUS		✓	✓
 STARLOCK MAX		✗	✓

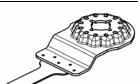
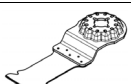
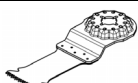
Selecția accesoriilor

Tabelul următor prezintă exemple de accesorii. Alte accesorii găsiți în programul complet de accesorii Bosch.

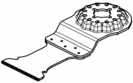
Accesoriu	Material	Utilizare
 Pânză de ferăstrău bimetăl segmentată	materiale lemnoase, material plastic, metale neferoase	Tăieri de separare și tăieri cu penetrare directă în material; și pentru tăierea în apropierea marginilor, în colțuri și în sectoarele greu accesibile; Exemplu: scurtarea șipilor de pardoseală sau a tocurilor de uși deja montate, tăieri cu penetrare directă în material la păsuirea parchetului laminat
 Placă de șlefuit pentru foi abrazive din seria Delta de 93 mm	în funcție de foia abrazivă	Șlefuirea plană a roților, în colțuri sau zone greu accesibile; în funcție de foia abrazivă de ex. pentru șlefuirea lemnului, vopselei, lacului și a pietrei Pâslă pentru curățarea și structurarea lemnului, îndepărtarea ruginii de pe metal și șlefuirea lacurilor, postav de lustruit pentru lustruire preliminară
 Profil de șlefuire	lemn, țevi/profile, vopsea, lacuri, filer, Metal	Șlefuire confortabilă și eficientă a profilelor cu un diametru de până la 55 mm; Foi abrazive roșii pentru șlefuirea lemnului, țevilor/profilelor, lacurilor, filerului și metalului
 Pânză de ferăstrău bimetăl cu intrare directă în material, pentru metal	lemn de esență moale, materiale plastice moi, gips carton, profile din aluminiu și metale neferoase cu pereți subțiri, tablă subțire, cuie și șuruburi necălite	Tăieri mai mici de separare și tăieri cu intrare directă în material; exemplu: decuparea de degajări pentru prize, tăierea la nivel cu suprafața a țevilor din cupru, tăieri cu intrare directă în plăci din gips carton Lucrări filigrane de potrivire în lemn; exemplu: decuparea ulterioară de degajări pentru închizători și armături
 Pânză de ferăstrău HCS pentru lemn, tăiere cu penetrare directă în material	materiale lemnoase, materiale plastice moi	Tăieri de separare și tăieri cu intrare directă, adâncă în material; și pentru tăierea în apropierea marginilor, în colțuri și zone greu accesibile; Exemplu: tăiere îngustă cu intrare directă în lemn masiv, pentru construirea unui grătac de ventilație
 Pânză de ferăstrău din bimetăl cu intrare directă în lemn de esență tare	lemn de esență tare, plăci cu strat de acoperire	Tăieri cu intrare directă în plăci cu strat de acoperire sau lemn de esență tare; exemplu: încadrarea lucarnelor

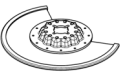
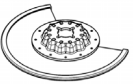
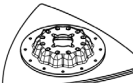
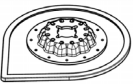
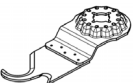
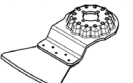
194 | Română

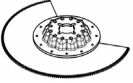
Accesoriu	Material	Utilizare
 Pânză de ferăstrău din carburi metalice pentru intrare directă în metal	Metal, materiale foarte abrazive, fibre de sticlă, gips carton, plăci din fibre lipite cu ciment	Tăieri cu intrare directă în materiale foarte abrazive sau metal; exemplu: tăierea fronturilor dulapurilor de bucătărie, tăiere ușoară a șuruburilor, cuielor călite și a oțelului inoxidabil
 Pânză de ferăstrău bimetal cu intrare directă în material, pentru metal	lemn de esență moale, lemn de esență tare, plăci furniruite, plăci melaminate, cuie și șuruburi necălite	Tăieri cu intrare directă în plăci cu strat de acoperire sau lemn de esență tare; exemplu: scurtarea tocurilor de ușă, tăierea de degajări pentru rafturi
 Pânză de ferăstrău presărată cu carburi metalice – Riff	rosturi de ciment, faianță moale, materiale plastice armate cu fibre de sticlă, beton celular	Tăierea și debitarea în apropierea marginilor, în colțuri și în sectoarele greu accesibile; Exemplu: îndepărtarea rosturilor dintre plăcile de faianță în vederea executării lucrărilor de reparații, tăierea de degajări în plăcile de faianță, de gips sau în materiale plastice
 Pânză de ferăstrău segmentată diamantată Riff	rosturi de ciment, faianță moale, rășină epoxidică, materiale plastice armate cu fibre de sticlă	Îndepărtarea prin frezare și tăierea precisă a faianței/materialului din rosturi, rășinilor epoxidice și materialelor plastice armate cu fibre de sticlă; exemplu: executarea de decupaje mai mici în faianță și frezarea de degajări în material plastic armat cu fibre de sticlă
 Placă Delta cu carburi metalice, zimțată	mortar, resturi de beton, lemn, materiale abrazive	Răspelierea și șlefuirea suprafețelor dure; exemplu: îndepărtarea mortarului sau a adevizului pentru plăci ceramice (de ex. la înlocuirea plăcilor ceramice deteriorate), îndepărtarea resturilor de adeziv pentru mochetă
 Dispozitiv de îndepărtat mortarul cu strat de acoperire din carburi metalice Riff	mortar, rosturi, rășină epoxidică, materiale plastice armate cu fibre de sticlă, materiale abrazive	Îndepărtarea prin frezare și tăierea materialului din rosturi și a plăcilor ceramice cât și răspelierea și șlefuirea suprafețelor dure; exemplu: îndepărtarea adevizului pentru plăci ceramice și a mortarului din rosturi
 Cuțit multifuncțional HCS	carton asfaltat, mochetă, gazon artificial, carton, pardoseală din PVC	Tăierea rapidă și precisă a materialului moale și a materialelor abrazive flexibile; exemplu: tăierea mochetei, cartonului, pardoselilor din PVC, cartonului asfaltat etc.
 Răzuitor, rigid	mochetă, mortar, beton, adeziv pentru plăci ceramice	Răzuirea suprafețelor dure; exemplu: îndepărtarea mortarului, adevizului pentru plăci ceramice, resturilor de beton și de adeziv pentru mochetă
 Răzuitor, flexibil	adeziv pentru mochetă, resturi de vopsea, silicon	Răzuire flexibilă a suprafețelor moi; exemplu: îndepărtarea siliconului din rosturi, a resturilor de adeziv pentru mochetă și a resturilor de vopsea
 Cuțit bimetal segmentat, zimțat	material de izolație, plăci de izolație, dale, plăci fonoabsorbante, carton, mochetă, cauciuc, piele	Tăierea precisă a materialelor moi; exemplu: tăierea plăcilor de izolație, scurtarea la nivel cu suprafața a materialului de izolație ieșit în afară

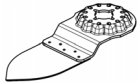
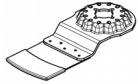
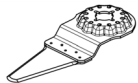
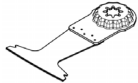
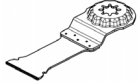
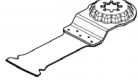
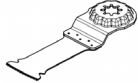
Accesoriu	Material	Utilizare
 Dispozitiv de șlefuit lamele cu strat de acoperire din carburi metalice Riff	lemn, vopsea	Șlefuirea lemnului sau a vopselei în locurile greu accesibile, fără hârtie abrazivă; exemplu: îndepărtarea prin șlefuire a vopselei dintre lamelele jaluzelelor, șlefuirea în colțuri a podelelor din lemn
 Pânză de ferăstrău cu strat de acoperire din carburi metalice Riff, pentru intrare directă în material	fibre de sticlă, mortar, lemn	Tăieri cu intrare directă în materiale foarte abrazive; exemplu: îndepărtarea prin frezare a plăcilor subțiri de mozaic
 Dispozitiv universal de tăiat rosturi, HCS	rosturi de dilatație, chit pentru geam, materiale de izolație (vată minerală)	Tăierea și separarea materialelor moi; exemplu: tăierea rosturilor de dilatație din silikon sau chit pentru geamuri
 Pânză de ferăstrău bimetal cu intrare directă în material, pentru metal	lemn de esență moale, lemn de esență tare, plăci furniruite, plăci melaminate, cuie și șuruburi necălite	Tăieri rapide și adânci în lemn și metal; exemplu: tăieri rapide în lemn cu cuie, tăieri adânci cu intrare directă în plăci cu strat de acoperire și scurtarea precisă a tocurilor de ușă
 Pânză de ferăstrău cu strat de acoperire din carburi metalice, cu intrare directă în metal	oțel inoxidabil (Inox), șuruburi și cuie, rășină epoxidică, materiale plastice armate cu fibre de sticlă, fibre de sticlă, gips carton, beton celular	Tăieri rapide și adânci, cu intrare directă în materiale foarte abrazive sau metal; exemplu: tăierea fronturilor dulapurilor de bucătărie, tăiere ușoară a șuruburilor, cuielor călite și a oțelului inoxidabil
 Pânză de ferăstrău bimetal cu intrare directă în material, pentru metal	lemn, materiale lemnoase abrazive, materiale plastice, cuie și șuruburi călite, țevi din metale neferoase	Tăieri rapide și adânci, cu intrare directă în lemn, materiale lemnoase abrazive și materiale plastice; exemplu: debitarea rapidă a țevilor din metale neferoase și a profilelor de dimensiuni mai mici, tăierea ușoară a cuielor, șuruburilor necălite și a profilelor din oțel de dimensiuni mai mici
 Pânză de ferăstrău HCS pentru lemn, tăiere cu penetrare directă în material	lemn de esență moale, dibluri, cepuri, elemente de mobilier	Tăieri rapide și adânci de separare și cu intrare directă în material; și pentru tăierea în apropierea marginilor în colțuri și sectoare greu accesibile; exemplu: tăiere adâncă, cu intrare directă în lemn de esență moale pentru montarea unui grătar de ventilație

Montarea/schimbarea accesoriilor (GOP 30-28)

Dacă este necesar, extrageți un accesoriu deja montat.

În vederea extragerii accesoriului, slăbiți cu cheia imbus 7 șurubul 6 și demontați accesoriul.

Puneți astfel accesoriul dorit (de ex. pânză de ferăstrău cu intrare directă în material 5) pe sistemul de prindere al accesoriilor 4, încât degajarea să fie îndreptată în jos (vezi figura de la pagina grafică, inscripția de pe accesoriu poate fi citită de sus).

Întoarceți accesoriul într-o poziție avantajoasă pentru lucrarea ce urmează a se executa, și fixați-l în camele sistemului de prindere al accesoriilor 4. Sunt posibile douăsprezece poziții la câte un interval de 30° fiecare.

Fixați accesoriul cu șurubul 6. Strângeți șurubul cu cheia imbus 7 până când arcul-disc se va sprijini cu toată suprafața pe accesoriu.

► **Verificați fixarea sigură a accesoriului.** Accesoriile fixate greșit sau nesigur se pot desprinde în timpul funcționării sculei electrice și vă pot pune în pericol.

Montarea/schimbarea accesoriilor (GOP 40-30/GOP 55-36)

Dacă este necesar, extrageți un accesoriu deja montat.

Deschideți în acest scop, până la punctul de oprire, pârgchia SDS 12. Accesoriul este aruncat afară.

Puneți astfel accesoriul dorit (de ex. pânză de ferăstrău cu intrare directă în material 5) pe sistemul de prindere al accesoriilor 4, încât degajarea să fie îndreptată în jos (vezi figura de la pagina grafică, inscripția de pe accesoriu poate fi citită de sus).

196 | Română

Așezați accesoriul în poziția avantajoasă pentru lucrarea respectivă. Sunt posibile douăsprezece poziții decalate cu 30°. Fixați prin presare accesoriul în poziția dorită, în fălcile sistemului de prindere accesoriilor, până când se blochează automat.

- ▶ **Verificați fixarea sigură a accesoriului.** Accesoriile fixate greșit sau nesigur se pot desprinde în timpul funcționării sculei electrice și vă pot pune în pericol.

Montarea și ajustarea limitatorului de reglare a adâncimii

Limitatorul de reglare a adâncimii **15** poate fi folosit în timpul lucrului cu pânze de ferăstrău segmentate și pânze de ferăstrău cu intrare directă în material.

Dacă este necesar, extrageți un accesoriu deja montat.

Împingeți limitatorul de reglare a adâncimii **15** până la punctul de oprire, în poziția de lucru dorită, peste sistemul de prindere accesoriilor **4**, pe gulerul de prindere al sculei electrice. Lăsați limitatorul de reglare a adâncimii să se înclicheteze. Sunt posibile douăsprezece poziții decalate cu 30°.

Reglați adâncimea de lucru dorită. Închideți prin apăsare pârghia de strângere **14** a limitatorului de reglare a adâncimii, pentru a-l fixa pe cel din urmă.

Alegerea foii abrazive

Corepunzător materialului de prelucrat și cantității de material care se dorește a fi îndepărtată de pe suprafața șlefuită, sunt disponibile diferite foi abrazive:

Foie abrazivă	Material	Utilizare	Granulație	
best for Wood	– toate materialele lemnoase (de exemplu lemn de exență tare și moale, plăci aglomerate, plăci pentru construcții)	Pentru șlefuirea preliminară de ex. a grinzilor și scândurilor cu asperități, nerindeluite	mare	40
		Pentru șlefuirea plană și nivelarea micilor denivelări	medie	60
	– materiale metalice	Pentru șlefuirea de finisare și șlefuirea fină a lemnului	fină	80
				100
			120	
best for Paint	– vopsea – lac	Pentru îndepărtarea prin șlefuire a straturilor de vopsea	mare	180
				240
	– filer – material de șpăcluit	Pentru îndepărtarea prin șlefuire a straturilor de vopsea	medie	320
				400
		Pentru șlefuirea vopselei de grund (de exemplu pentru îndepărtarea dărelor lăsate de pensulă, a picăturilor de vopsea și a vopselei aplicate în exces)		180
				240
Pentru șlefuirea finală a grundurilor înainte de lăcuire	fină	320		
		400		

Aspirarea prafului/așchiilor

- ▶ Pulberile rezultate din prelucrarea de materiale cum sunt vopselele pe bază de plumb, anumite tipuri de lemn, minerale și metal pot fi dăunătoare sănătății. Atingerea sau inspirarea acestor pulberi poate provoca reacții alergice și/sau îmbolnăvirile căilor respiratorii ale utilizatorului sau a le persoanelor aflate în apropiere. Anumite pulberi cum sunt pulberea de lemn de stejar sau de fag sunt considerate a fi cancerigene, mai ales în combinație cu materiale de adaos utilizate la prelucrarea lem-

Montarea/schimbarea foii abrazive de pe placa de șlefuit

Placa de șlefuit **9** este prevăzută cu o țesătură tip arici, pentru ca dumneavoastră să puteți fixa pe aceasta, repede și simplu, foile abrazive cu prindere tip arici.

Scuturați prin bătăre țesătura tip arici a plăcii de șlefuit **9** înainte de așezarea foii abrazive **10**, pentru a permite aderența optimă.

Puneți foaia abrazivă **10** coliniar pe o latură a plăcii de șlefuit **9**, apoi aplicați foaia abrazivă pe placa de șlefuit și fixați-o bine prin presare.

Pentru asigurarea aspirării optime a prafului, aveți grijă ca decupajele foile abrazive să se suprapună pe orificiile plăcii de șlefuit.

Pentru scoaterea foii abrazive **10** apucați-o pe aceasta de un vârf și trageți-o jos de pe placa de șlefuit **9**.

Puteți folosi toate foile abrazive, pâsele de lustruit și de post-tăvurile de curățat cu dimensiunea de 93 mm, pentru șlefuitoare Delta ale programului de accesorii Bosch.

Accesoriile de șlefuit ca postavul/pâsla de lustruit se fixează în același mod pe placa de șlefuit.

nului (cromat, substanțe de protecție a lemnului). Materialele care conțin azbest nu pot fi prelucrate decât de către specialiști.

- Folosiți pe cât posibil o instalație de aspirare a prafului adecvată pentru materialul prelucrat.
- Asigurați buna ventilație a locului de muncă.
- Este recomandabil să se utilizeze o mască de protecție a respirației având clasa de filtrare P2.

Respectați prescripțiile din țara dumneavoastră referitoare la materialele de prelucrat.

- **Evitați acumulările și depunerile de praf la locul de muncă.** Pulberile se pot aprinde cu ușurință.

Racordarea dispozitivului de aspirare a prafului (vezi figura A)

Dispozitivul de aspirare a prafului **8** este destinat exclusiv lucrului cu placa de șlefuit **9**, nefiind util în combinație cu alte accesorii.

Pentru șlefuire racordați întotdeauna scula electrică cu un dispozitiv de aspirare a prafului.

Pentru montarea dispozitivului de aspirare a prafului **8** (accesoriu), demontați unealta de lucru și limitatorul de reglare a adâncimii **15**.

Împingeți instalația de aspirare a prafului **8** până la punctul de oprire, peste sistemul de prindere accesorii **4**, pe gulerul de prindere al sculei electrice. Rotiți-o pentru a o aduce în poziția dorită. Închideți prin apăsare pârghia de strângere **16**, pentru a fixa instalația de aspirare a prafului.

Montați mufa pentru scula electrică **18** a furtunului de aspirare **19** pe ștuțul de aspirare **17**. Racordați furtunul de aspirare **19** la un aspirator de praf (accesoriu). La sfârșitul prezentelor instrucțiuni găsiți o privire de ansamblu asupra diferitelor aspiratoare de praf.

Aspiratorul de praf trebuie să fie adecvat pentru materialul de prelucrat.

Pentru aspirarea pulberilor extrem de nocive, cancerigene sau uscate, folosiți un aspirator special.

Funcționare

- **Atenție la tensiunea rețelei de alimentare! Tensiunea sursei de curent trebuie să coincidă cu datele de pe plăcuța indicatoare a tipului sculei electrice. Sculele electrice inscripționate cu 230 V pot funcționa și racordate la 220 V.**

Punere în funcțiune

Pornire/oprire

Pentru **pornirea** sculei electrice împingeți înainte întrerupătorul pornit/oprit **1**, astfel încât la acesta să devină vizibil „I”.

Pentru **oprirea** sculei electrice împingeți spre spate întrerupătorul pornit/oprit **1**, astfel încât la acesta să devină vizibil „0”.

Pentru a economisi energie, țineți scula electrică pornită numai atunci când o folosiți.

GOP 40-30: Lampa de lucru îmbunătățește vizibilitatea în zona de lucru din imediata apropiere. Aceasta se conectează și deconectează automat, odată cu scula electrică.

- **Nu priviți direct în lampa de lucru, aceasta vă poate orbi.**

Preselecția numărului de vibrații

Cu rozeta de reglare pentru preselecția numărului de vibrații **2** puteți preselecția numărul de vibrații necesar, chiar în timpul funcționării mașinii.

Numărul preselecat de vibrații depinde de material și de condițiile de lucru, putând fi determinat prin probe practice.

Instrucțiuni de lucru

- **Înainte oricărui intervenții asupra sculei electrice scoateți cablul de alimentare afară din priză.**
- **Înainte de a pune jos scula electrică, așteptați ca aceasta să se oprească complet din funcționare.**

Indicație: În timpul lucrului nu țineți acoperite fantele de ventilație **3** ale sculei electrice, în caz contrar durata de viață a sculei electrice putând fi diminuată.

Principiu de lucru

Din cauza antrenării oscilante, accesoriul oscilează înainte și înapoi cu până la 20 000 pe minut. Aceasta permite lucrul de precizie într-un spațiu foarte mic.



Lucrați cu o presiune de apăsare redusă și uniformă, în caz contrar randamentul de lucru scade iar accesoriul se poate bloca.



Deplasați scula electrică înainte și înapoi în timpul lucrului, pentru ca accesoriul să nu se încălzească prea tare și să nu se blocheze.

Tăiere cu ferăstrăul

- **Folosiți numai pânze de ferăstrău nedeteriorate, impecabile.** Pânzele de ferăstrău îndoite sau tocite se pot rupe și influența negativ tăierea sau pot provoca recul.
- **În cazul tăierii materialelor de construcții ușoare respectați reglementările legale și recomandările producătorilor de materiale.**
- **Prin procedeul de tăiere cu pătrundere directă în material pot fi prelucrate numai materiale moi ca lemnul, gips-cartonul sau materiale similare!**

Înainte de a executa tăieri cu pânze de ferăstrău HCS în lemn, PAL, materiale de construcții etc. controlați mai întâi dacă acestea nu prezintă corpuri străine cum ar fi cuie, șuruburi sau altele asemănătoare. Îndepărtați corpurile străine dacă este cazul sau folosiți pânze de ferăstrău bimetal.

Tăiere de separare

Indicație: La tăierea de separare a plăcilor de faianță țineți seama de faptul că accesoriile utilizate un timp mai îndelungat sunt supuse unui grad înalt de uzură.

Șlefuire

Performanțele de îndepărtare a materialului și aspectul șlefuirii sunt determinate în principal de alegerea foii abrazive, de treapta preselecată pentru numărul de vibrații și de presiunea de apăsare.

Numai foile abrazive impecabile dau un randament bun la șlefuire și menajează scula electrică.

Aveți grijă să mențineți o presiune de apăsare constantă, pentru a prelungi durabilitatea foilor abrazive.

Mărirea exagerată a presiunii de apăsare nu duce la creșterea randamentului la șlefuire ci la uzura mai mare a sculei electrice și de foii abrazive.

198 | Български

Пензулите се използват за почистване на повърхности, които са трудно достъпни, например в ъглите, на ръбовете и в трудно достъпни места. Използвайте ги само с върха или ръба на плътно или слабо.

Възможно е да се повреди повърхността, ако се използват за почистване на повърхности, които са трудно достъпни, например в ъглите, на ръбовете и в трудно достъпни места.

Не използвайте за почистване на повърхности, които са трудно достъпни, например в ъглите, на ръбовете и в трудно достъпни места.

Използвайте само оригиналните аксесоари на Bosch.

За почистване на повърхности, които са трудно достъпни, например в ъглите, на ръбовете и в трудно достъпни места.

Рязане

Използвайте за рязане на повърхности, които са трудно достъпни, например в ъглите, на ръбовете и в трудно достъпни места.

На повърхности, които са трудно достъпни, например в ъглите, на ръбовете и в трудно достъпни места.

Поддръжка и сервиз**Поддръжка и почистване**

- ▶ **Преди всяка интервенция изключете електрическия кабел от контакта.**
- ▶ **За да работите безопасно и сигурно, поддържайте чиста електрическата си табла и филтрите за почистване.**

Използвайте подходящи инструменти за почистване на повърхности, които са трудно достъпни, например в ъглите, на ръбовете и в трудно достъпни места.

Ако е необходимо, изключете кабелите от контакт, преди да започнете работата. Така ще избегнете повреда на електрическата мрежа.

Поддръжка на клиента и консултантски услуги относно използването

Услугите на консултантски услуги за клиента ще ви помогнат да решите проблемите си с електрическите инструменти. За повече информацията ви моля да се свържете с консултантските услуги на Bosch.

www.bosch-pt.com

Екипът на консултантски услуги на Bosch ще ви помогне да решите проблемите си с електрическите инструменти.

Ако имате въпроси и искате да поръчите части за смяна, моля да се свържете с консултантските услуги на Bosch.

Румъния

Robert Bosch SRL
 Център за сервиз Bosch
 Str. Horia Măcelariu Nr. 30 – 34
 013937 București
 Tel. service scule electrice: (021) 4057540
 Fax: (021) 4057566
 E-Mail: infoBSC@ro.bosch.com
 Tel. консултантски услуги: (021) 4057500
 Fax: (021) 2331313
 E-Mail: infoBSC@ro.bosch.com
www.bosch-romania.ro

Изхвърляне

Електрическите инструменти, аксесоарите и опаковките трябва да се изхвърлят в специална станция за рециклиране.

Не изхвърляйте електрическите инструменти в мусорния кош!

Трябва да се съхраняват в UE:

Съгласно Директивата на Европейския съюз 2012/19/UE относно отпадъците от електрически и електронни изделия, електрическите инструменти трябва да се събират отделно и да се рециклират.

За повече информацията ви моля да се свържете с консултантските услуги на Bosch.

Български**Указания за безопасна работа****Общи указания за безопасна работа**

⚠ ВНИМАНИЕ Прочетете внимателно всички указания. Неспазването на приведените по-долу указания може да доведе до токов удар, пожар и/или тежки травми.

Съхранявайте тези указания на сигурно място.

Използваният по-долу термин „електроинструмент“ се отнася до захранвани от електрическата мрежа електроинструменти (със захранващ кабел) и до захранвани от акумулаторна батерия електроинструменти (без захранващ кабел).

Безопасност на работното място

- ▶ **Поддържайте работното си място чисто и добре осветено.** Безпорядъкът и недостатъчното осветление могат да спомогнат за възникването на трудова злополука.
- ▶ **Не работете с електроинструмента в среда с повишена опасност от възникване на експлозия, в близост до леснозапалими течности, газове или прахообразни материали.** По време на работа в електроинструментите се отделят искри, които могат да възпламенят прахообразни материали или пари.
- ▶ **Дръжте деца и странични лица на безопасно разстояние, докато работите с електроинструмента.** Ако вниманието Ви бъде отклонено, може да загубите контрола над електроинструмента.

Безопасност при работа с електрически ток

- ▶ **Щепселът на електроинструмента трябва да е подходящ за ползвания контакт. В никакъв случай не се допуска изменение на конструкцията на щепсела. Когато работите със занулен електроуред, не използвайте адаптери за щепсела.** Ползването на оригинални щепсели и контакти намалява риска от възникване на токов удар.

- ▶ **Избягвайте допира на тялото Ви до заземени тела, напр. тръби, отоплителни уреди, пещи и хладилници.** Когато тялото Ви е заземено, рискът от възникване на токов удар е по-голям.
- ▶ **Предпазвайте електроинструмента си от дъжд и влага.** Проникването на вода в електроинструмента повишава опасността от токов удар.
- ▶ **Не използвайте захранващия кабел за цели, за които той не е предвиден, напр. за да носите електроинструмента за кабела или да извадите щепсела от контакта.** Предпазвайте кабела от нагряване, омаляване, допир до остри ръбове или до подвижни звена на машини. Повредени или усукани кабели увеличават риска от възникване на токов удар.
- ▶ **Когато работите с електроинструмент навън, използвайте само удължителни кабели, подходящи за работа на открито.** Използването на удължител, предназначен за работа на открито, намалява риска от възникване на токов удар.
- ▶ **Ако се налага използването на електроинструмента във влажна среда, използвайте предпазен прекъсвач за утечни токове.** Използването на предпазен прекъсвач за утечни токове намалява опасността от възникване на токов удар.

Безопасен начин на работа

- ▶ **Бъдете концентрирани, следете внимателно действията си и постъпвайте предпазливо и разумно.** Не използвайте електроинструмента, когато сте уморени или под влиянието на наркотични вещества, алкохол или упойващи лекарства. Един миг разсеяност при работа с електроинструмент може да има за последствие изключително тежки наранявания.
- ▶ **Работете с предпазващо работно облекло и винаги с предпазни очила.** Носенето на подходящи за ползвания електроинструмент и извършваната дейност лични предпазни средства, като дихателна маска, здрави плътнотазтворени обувки със стабилен грайфер, защитна каска или шумозаглушители (антифони), намалява риска от възникване на трудова злополука.
- ▶ **Избягвайте опасността от включване на електроинструмента по невнимание.** Преди да включите щепсела в захранващата мрежа или да поставите акумулаторната батерия, се уверявайте, че пусковият прекъсвач е в положение „изключено“. Ако, когато носите електроинструмента, държите пръста си върху пусковия прекъсвач, или ако подавате захранващо напрежение на електроинструмента, когато е включен, съществува опасност от възникване на трудова злополука.
- ▶ **Преди да включите електроинструмента, се уверявайте, че сте отстранили от него всички помощни инструменти и гаечни ключове.** Помощен инструмент, забравен на въртящо се звено, може да причини травми.
- ▶ **Избягвайте неестествените положения на тялото.** Работете в стабилно положение на тялото и във всеки момент поддържайте равновесие. Така ще можете да контролирате електроинструмента по-добре и по-безопасно, ако възникне неочаквана ситуация.
- ▶ **Работете с подходящо облекло.** Не работете с широки дрехи или украшения. Дръжте косата си, дрехите и ръкавици на безопасно разстояние от въртящи се звена на електроинструментите. Широките дрехи, украшенията, дългите коси могат да бъдат захванати и увлечени от въртящи се звена.
- ▶ **Ако е възможно използването на външна аспирационна система, се уверявайте, че тя е включена и функционира изправно.** Използването на аспирационна система намалява рисковете, дължащи се на отделящата се при работа прах.

Грижливо отношение към електроинструментите

- ▶ **Не претоварвайте електроинструмента.** Използвайте електроинструментите само съобразно тяхното предназначение. Ще работите по-добре и по-безопасно, когато използвате подходящия електроинструмент в зададения от производителя диапазон на натоварване.
- ▶ **Не използвайте електроинструмент, чиито пусков прекъсвач е повреден.** Електроинструмент, който не може да бъде изключван и включван по предвидения от производителя начин, е опасен и трябва да бъде ремонтиран.
- ▶ **Преди да променяте настройките на електроинструмента, да замените работни инструменти и допълнителни приспособления, както и когато продължително време няма да използвате електроинструмента, изключвайте щепсела от захранващата мрежа и/или изваждайте акумулаторната батерия.** Тази мярка премахва опасността от задействане на електроинструмента по невнимание.
- ▶ **Съхранявайте електроинструментите на места, където не могат да бъдат достигнати от деца.** Не допускате те да бъдат използвани от лица, които не са запознати с начина на работа с тях и не са прочели тези инструкции. Когато са в ръцете на неопитни потребители, електроинструментите могат да бъдат изключително опасни.
- ▶ **Поддържайте електроинструментите си грижливо.** Проверявайте дали подвижните звена функционират безукорно, дали не заклинват, дали има счупени или повредени детайли, които нарушават или изменят функциите на електроинструмента. Преди да използвате електроинструмента, се погрижете повредените детайли да бъдат ремонтирани. Много от трудовите злополуки се дължат на недобре поддържани електроинструменти и уреди.
- ▶ **Поддържайте режещите инструменти винаги добре заточени и чисти.** Добре поддържаните режещи инструменти с остри ръбове оказват по-малко съпротивление и се водят по-леко.
- ▶ **Използвайте електроинструментите, допълнителните приспособления, работните инструменти и т. н., съобразно инструкциите на производителя.** При това се съобразявайте и с конкретните работни условия и операции, които трябва да изпълните. Използването на електроинструменти за различни от предвидените от производителя приложения повишава опасността от възникване на трудови злополуки.

200 | Български

Поддържане

- ▶ **Допускайте ремонтът на електроинструментите Ви да се извършва само от квалифицирани специалисти и само с използването на оригинални резервни части.** По този начин се гарантира съхраняване на безопасността на електроинструмента.

Указания за безопасна работа с Multi-Cutter

- ▶ **Когато съществува опасност по време на работа работният инструмент да засегне скрити под повърхността проводници под напрежение или захранващия кабел, захващайте електроинструмента само до изолираните ръкохватки.** При контакт с проводници под напрежение то може да се предаде на металните елементи на електроинструмента и това да предизвика токов удар.
- ▶ **Използвайте електроинструмента само за сухо шлифоване.** Проникването на вода в електроинструмента увеличава опасността от токов удар.
- ▶ **Внимание, опасност от пожар! Избягвайте прегряване на шлифования детайл и на шлифовачата машина. При прекъсване на работа винаги изпразвайте прахоуловителната кутия.** При неблагоприятни условия, напр. образуване на струя искри при шлифоване на метали, събравият се в прахоуловителната кутия (или филтърната торба, респ. филтъра на прахосмукачката) прах може да се самовъзпламени. Опасността от самовъзпламеняване се увеличава изключително при смесване на прах от шлифоването с остатъци от лакови покрития, полиуретан или други органични вещества и когато в резултат на продължителната обработка шлифованият материал се е нагрял.
- ▶ **Дръжте ръцете си на разстояние от зоната на рязане. Не пипайте под обработвания детайл.** Съществува опасност да се нараните, ако допрете режещия лист.
- ▶ **Използвайте подходящи прибори, за да откриете евентуално скрити под повърхността тръбопроводи, или се обърнете към съответното местно снабдително дружество.** Влизането в съприкосновение с проводници под напрежение може да предизвика пожар и токов удар. Увреждането на газопровод може да доведе до експлозия. Повреждането на водопровод има за последствие големи материални щети и може да предизвика токов удар.
- ▶ **По време на работа дръжте електроинструмента здраво с двете ръце и заемайте стабилно положение на тялото.** С двете ръце електроинструментът се води по-сигурно.
- ▶ **Осигурявайте обработвания детайл.** Детайл, захванат с подходящи приспособления или скоби, е застопорен по здраво и сигурно, отколкото, ако го държите с ръка.
- ▶ **При смяна на работния инструмент работете с предпазни ръкавици.** При продължителна работа работните инструменти се нагорещават.
- ▶ **Не стържете намокрени или влажни материали (напр. тапети) и не работете на влажна основа.** Проникването на вода в електроинструмент увеличава опасността от токов удар.

- ▶ **Не обработвайте повърхността, върху която ще работите, с течности, съдържащи разтворители.** В резултат на нагряването на материалите при триене могат да се образуват отровни пари.
- ▶ **Бъдете особено внимателни при работа с шабера.** Електроинструментът е изключително остър, съществува опасност да се нараните.

Описание на продукта и възможностите му

Прочетете внимателно всички указания. Неспазването на приведените по-долу указания може да доведе до токов удар, пожар и/или тежки травми.

Моля, отворете разгъващата се корица с фигурите и, докато четете ръководството за експлоатация, я оставете отворена.

Предназначение на електроинструмента**GOP 30-28/GOP 40-30/GOP 55-36**

Електроинструментът е предназначен за рязане на дървесни материали, пластмаси, гипс, цветни метали и крепежни елементи (напр. незакалени пирони, скоби). Той също така е подходящ за обработване на меки плочки, както и за сухо шлифоване и стъргане на малки площи. Той е особено удобен за работа в ъгли, в близост до ръбове и за отрязване на елементи в равнината на подаване.

GOP 40-30

Лампата на този електроинструмент е предназначена за непосредствено осветяване на зоната на работа и не е подходяща за осветяване на помещения или за битови цели.

Изобразени елементи

Номерирането на елементите на електроинструмента се отнася до изображенията на страниците с фигурите.

- 1 Пусков прекъсвач
- 2 Потенциометър за регулиране на честотата на вибрациите
- 3 Вентилационни отвори
- 4 Гнездо
- 5 Режещ лист за връзване*
- 6 Застопоряващ винт (GOP 30-28)
- 7 Шестостепен ключ (GOP 30-28)
- 8 Щуцер за прахоуловителна система*
- 9 Шлифовача плоча*
- 10 Шкурка*
- 11 Ръкохватка (Изолирана повърхност за захващане)
- 12 Лост SDS за освобождаване на работния инструмент (GOP 40-30/GOP 55-36)
- 13 Работна лампа (GOP 40-30)
- 14 Застопоряващ лост на дълбочинния ограничител*
- 15 Дълбочинен ограничител*

- 16 Лост за захващане на приставката за прахоулавяне*
- 17 Щуцер за включване на аспирационна уредба*
- 18 Муфа за електроинструменти*
- 19 Шланг на прахосмукачката*

*Изобразените на фигурите и описаните допълнителни приспособления не са включени в стандартната окомплектовка на уреда. Изчерпателен списък на допълнителните приспособления можете да намерите съответно в каталога ни за допълнителни приспособления.

Технически данни

Multi-Cutter		GOP 30-28	GOP 40-30	GOP 55-36
Каталожен номер		3 601 237 0..	3 601 B31 0..	3 601 B31 1..
Регулиране на честотата на вибрациите		●	●	●
Номинална консумирана мощност	W	300	400	550
Скорост на въртене на празен ход n_0	min ⁻¹	8000–20000	8000–20000	8000–20000
Ъгъл на осцилиране наляво/надясно	°	1,4	1,5	1,8
Маса съгласно EPTA-Procedure 01:2014	kg	1,5	1,5	1,6
Клас на защита		□/II	□/II	□/II

Данните се отнасят до номинално напрежение [U] 230 V. При различно напрежение, както и при специалните изпълнения за някои страни данните могат да се различават.

Информация за излъчван шум и вибрации

		GOP 30-28	GOP 40-30	GOP 55-36
Стойностите на излъчвания шум са определени съгласно EN 60745-2-4.				
Равнището A на излъчвания шум обикновено е				
Равнище на звуковото налягане	dB(A)	81	80	81
Мощност на звука	dB(A)	92	91	92
Неопределеност K	dB	3	3	3
Работете с шумозаглушители!				
Пълната стойност на вибрациите a_h (векторната сума по трите направления) и неопределеността K са определени съгласно EN 60745-2-4:				
Шлифование:				
a_h	m/s ²	2	3	3,5
K	m/s ²	1,5	1,5	1,5
Рязане с режещ лист за пробиване:				
a_h	m/s ²	10	11	10,5
K	m/s ²	1,5	1,5	1,5
Рязане със сегментен режещ лист:				
a_h	m/s ²	6,5	6,5	6,5
K	m/s ²	1,5	1,5	1,5
Шабароване:				
a_h	m/s ²	4,5	6,0	6,5
K	m/s ²	1,5	1,5	1,5

Посоченото в това ръководство за експлоатация равнище на генерираните вибрации е измерено съгласно процедура, стандартизирана в EN 60745, и може да служи за сравняване на електроинструменти един с друг. То е подходящо също и за предварителна ориентировъчна преценка на натоварването от вибрации.

Посоченото ниво на генерираните вибрации е представително за най-често срещаните приложения на електроинструмента. Ако обаче електроинструментът бъде използван за други дейности, с различни работни инструменти или без необходимото техническо обслужване, нивото на вибрациите може да се различава. Това би могло да увеличи значително сумарното натоварване от вибрации в процеса на работа.

За точната преценка на натоварването от вибрации трябва да бъдат взимани предвид и периодите, в които електроинструментът е изключен или работи, но не се ползва. Това би могло значително да намали сумарното натоварване от вибрации.

Предписвайте допълнителни мерки за предпазване на работещия с електроинструмента от въздействието на вибрациите, например: техническо обслужване на електроинструмента и работните инструменти, поддържане на ръцете топли, целесъобразна организация на работните стъпки.







202 | Български

Монтиране

Смяна на работния инструмент





- ▶ **Преди извършване на каквито и да е дейности по електроинструмента изключвайте щепсела от захранващата мрежа.**
- ▶ **При смяна на работния инструмент работете с предпазни ръкавици.** Съществува опасност да се нараните при докосване до острите им ръбове.

Избор на работния инструмент

Работен инструмент		GOP 30-28 GOP 40-30	GOP 55-36
 STARLOCK		✓	✓
 STARLOCK PLUS		✓	✓
 STARLOCK MAX		✗	✓

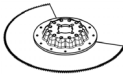
Избор на работния инструмент

В таблицата по-долу са приведени примери за различни приложни инструменти. Други приложни инструменти можете да намерите в широкообхватната производствена гама на Бош за инструменти и допълнителни приспособления.

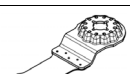
Работен инструмент	Материал	Приложение
 Би-метален сегментен режещ лист	Дървесни материали, Пластмаса, Цветни метали	Разрязване и разрязване с пробиване, също и за рязане в близост до ръб, в ъгли и на труднодостъпни места; Пример: скъсяване на инсталирани первази на пода, или на каси на врати, разрязване с пробиване при напасване на плочи
 Шлифоваща плоча за листове шкурка серия Делта 93 mm	в зависимост от шкурката	Шлифование до ръбове, в ъгли или на труднодостъпни места; В зависимост от шкурката, напр. за шлифование на дърво, боя, лак, каменни материали Кече за почистване и за проявяване на структурата на дървесни материали, премахване на ръжда по метали и за шлифование на лакови покрития, полиращо платно за предварително полиране
 Профилен инструмент за шлифване	Дърво, Тръби/Профили, Боя, Лакови покрития, Кит, Метал	Комфортно и ефективно шлифование на профили с диаметър до 55 mm; Червени листове шкурка за шлифование на дървесни материали, тръби/профили, лакови покрития, кит и метали
 Би-метален режещ лист за пробиване на дърво и метали	Меки дървесни материали, Меки пластмаси, Гипскартон, Тънкостенни профили от алуминий и други цветни метали, Тънки ламарини, Незакалени пирони и винтове	Къси срезове за отрязване и пробиване; Пример: изрязване на отвори за контакти, отрязване на медни тръби в равнината на стената, изрязване с пробиване в гипскартон Фино напасване на детайли от дърво; Пример: доизрязване на отвори за ключалки и обкови
 Режещ лист от бързорезна стомана за пробиване и разрязване на дървесни материали	Дървесни материали, Меки пластмаси	Отрязване и разрязване с пробиване; също и за рязане в близост до ръб, в ъгли и на труднодостъпни места; Пример: разрязване с пробиване в масивна дървесина за вграждане на вентилационна решетка

Работен инструмент	Материал	Приложение
 Би-метален нож за твърд дървесен материал	Твърд дървесен материал, Плочи с повърхностни покрития	Изрязване с пробиване в плочи с повърхностни покрития или твърд дървесен материали; Пример: монтиране на капандури
 Твърдосплавен нож за метал	Метал, Силно абразивни материали, Стъклопласти, Гипскартон, Фазерни плоскости с цимент	Срезове с пробиване в силно абразивни материали или метали; Пример: рязане на челни кухненски капаци, прерязване на закалени винтове, пирони и детайли от неръждящата стомана
 Би-метален режещ лист за пробиване на дърво и метали	Меки дървесни материали, Твърд дървесен материал, Фурнирани плоскости, Плоскости с пластмасово покритие, Незакалени пирони и винтове	Срезове с пробиване в плоскости с покритие или твърд дървесен материали; Пример: скъсяване на каси на врати, изрязване на отвори за рафтове
 Твърдосплавен рифелован режещ лист	Циментови fugи, Меки фаянсови плочки, Композитни пластмаси, Порест бетон	Разрязване в равнината на подаване, в ъгли или на труднодостъпни места; Пример: премахване на fugи между фаянсови плочки при ремонтни дейности, прорязване на фаянсови плочки, разрязване на гипсови плочи или пластмаси
 Диамантен сегментен режещ лист	Циментови fugи, Меки фаянсови плочки, Епоксидна смола, Композитни пластмаси	Прецизно фрезозване и изрязване на плочки/fugи, епоксидни смоли и композитни пластмаси; Пример: изрязване на къси срезове в меки фаянсови плочки и фрезозване на отвори в композитни пластмаси
 Твърдосплавен рифелован делта-режещ лист	Замазки, Бетонни остатъци, Дърво, Абразивни материали	Стъргане и шлифование на материали върху твърда основа; Пример: премахване на замазки или лепило за фаянсови плочки, (напр. при смяна на счупени плочки), премахване на остатъци от лепило за мокети
 Твърдосплавен нож за премахване на замазки	Замазки, Fуги, Епоксидна смола, Композитни пластмаси, Абразивни материали	Фрезозване и рязане на материали за fugи и фаянсови плочки, както и стъргане и шлифование на материали върху твърда основа; Пример: премахване на лепило за плочки и fugиращ материал
 Мултифункционален нож от високовъглеродна стомана	Воалит, Мокети, Изкуствена трева, Картон, PVC-подови замазки	Бързо и прецизно отрязване на меки материали и гъвкави абразивни материали; Пример: рязане на мокети, картон, PVC-подови замазки, плоскости за окачени тавани и др.п.
 Шабер, твърд	Мокети, Замазки, Бетон, Лепило за плочки	Изстъргване на материали върху твърда основа; Пример: Премахване на замазки, лепило за плочки, остатъци от бетон и лепило за мокети
 Шабер, гъвкав	Лепило за мочет, Остатъци от боя, Силикон	Изстъргване на материали върху меки основи; Пример: премахване на силиконов пълнеж на fugи, лепило за мокети и остатъци от боя

204 | Български

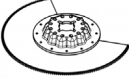
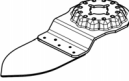
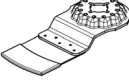
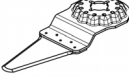
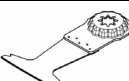
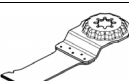
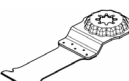
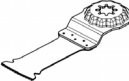
Работен инструмент	Материал	Приложение
 Биметален сегментен нож за шлифване	Изолационен материал, Изолационни плоскости, Плоскости за подови покрития, Звукови изолационни плоскости за под, Картон, Мокети, Гума, Кожа	Прецизно изрязване на меки материали; Пример: отрязване по размер на изолационни плоскости, изрязване на изолационен материал по определена площ
 Твърдосплавен тесен нож за шлифване	Дърво, Боя	Шлифване на дърво или боя на труднодостъпни места без ползване на шкурка; Пример: премахване на боя между ламелите на капаци на прозорци, шлифване на паркет в ъглите
 Твърдосплавен нож за разрязване с пробиване	Стъклопласти, Замазки, Дърво	Разрязване с пробиване на силно абразивни материали; Пример: фрезозане на отвори в тънки мозаечни плочки
 Универсален нож за фуги от високоуглеродна стомана	Еластичен материал за фуги, Кит за прозорци, Изолационни материали (каменна вата)	Изрязване и разрязване на меки материали; Пример: изрязване на силиконови фугиращи смеси, или кит за прозорци
 Би-метален режеш лист за пробиване на дърво и метали	Меки дървесни материали, Твърд дървесен материал, Фурнирани плоскости, Плоскости с пластмасово покритие, Незакалени пирони и винтове	Бързи и дълбоки срезове с пробиване в дървесни материали и метали; Пример: бързо разрязване на дървени детайли с пирони, дълбоки срезове с пробиване в плоскости с повърхностни покрития и прецизно скъсяване на каси за врати
 Твърдосплавни ножове за метал	Висококачествена стомана (Inox), Винтове и пирони, Епоксидна смола, Композитни пластмаси, Стъклопласти, Гипскартон, Порест бетон	Бързи и дълбоки срезове с пробиване в силно абразивни материали или метали; Пример: бързо разрязване на лицеви кухненски панели, лесно разрязване на закалени винтове, пирони и неръждаваща стомана
 Би-метален режеш лист за пробиване на дърво и метали	Дърво, Абразивни дървесни материали, Пластмаси, Закалени пирони и винтове, Тръби от цветни метали	Бързи и дълбоки срезове с пробиване в дърво, абразивни дървесни материали и пластмаси; Пример: бързо разрязване на тръби от цветни метали и профили с малки размери, лесно отрязване на незакалени пирони, винтове и стоманени профили с малки размери
 Режеш лист от бързорезна стомана за пробиване и разрязване на дървесни материали	Меки дървесни материали, Дюбели, Шийки, Елементи на мебели	Бързи и дълбоки срезове, включително с пробиване, отрязване в близост до ъгли и на труднодостъпни места; Пример: дълбоко отрязване с пробиване в мек дървесен материал за вграждане на вентилационна решетка

Монтиране/замяна на работния инструмент (GOR 30-28)

Ако е нужно, демонтирайте работния инструмент.

За демонтиране на работния инструмент с шестостенния ключ **7** развийте винта **6** и извадете работния инструмент.

Поставете желаня работен инструмент (напр. режещ лист за пробиване **5**) в гнездото **4** така, че огънатата му част да е надолу (вижте фигурите на страницата с изображенията, надписите на работния инструмент трябва да се четат отгоре).

Завъртете работния инструмент в удобна за конкретно извършваната дейност позиция и го оставете да бъде захванат с прещракване от гърбицата на гнездото **4**. Възможни са 12 отместени на по 30° позиции.

Застопорете работния инструмент с винта **6**. Затегнете винта с шестостенния ключ **7** така, че пружинната периферия на винта да допре плътно до работния инструмент.

► **Уверете се, че работният инструмент е захванат здраво.** Неправилно или недостатъчно здраво захванати работни инструменти могат да се освободят по време на работа и да Ви застрашат.

Монтиране/замяна на работния инструмент (GOR 40-30/GOR 55-36)

Ако е нужно, демонтирайте работния инструмент.

За целта отворете до упор лоста SDS **12**. Работният инструмент се изхвърля.

Поставете желаня работен инструмент (напр. режещ лист за пробиване **5**) в гнездото **4** така, че огънатата му част да е надолу (вижте фигурите на страницата с изображенията, надписите на работния инструмент трябва да се четат отгоре).

При това поставяйте работния инструмент в удобна за текущата дейност позиция. Възможни са 12 позиции на по 30°.

Притиснете здраво работния инструмент в желаната позиция към челюстите на гнездото за захващане, докато бъде захванат автоматично.

Избор на шкурка

В зависимост от обработвания материал и желаната интензивност на отнемане разполагате с различни типове шкурка:

Шкурка	Материал	Приложение	Зърнестост
best for Wood	– Всички дървесни материали (напр. твърд дървесен материал, мек дървесен материал, ПДЧ-плоскости, строителни плоскости) – Метални материали	За грубо шлифование, напр. на грапави, нерендосани греди и дъски	груба 60
		За равнинно шлифование и изравняване на малки неравности	средна 80 100 120
		За окончателно и фино шлифование на дървесни материали	фина 180 240 320 400

► Уверете се, че работният инструмент е захванат

здраво. Неправилно или недостатъчно здраво захванати работни инструменти могат да се освободят по време на работа и да Ви застрашат.

Монтиране и настройване на дълбочинния ограничител

При работа със сегментни и пробивачи ножове може да бъде използван дълбочинният ограничител **15**.

Ако е нужно, демонтирайте работния инструмент.

Поставете дълбочинния ограничител **15** в желаната позиция, като го плъзнете до упор над гнездото за работни инструменти **4** на шийката на вала на електроинструмента. Дълбочинният ограничител трябва да се захване с прещракване. Възможни са 12 позиции на по 30°.

Настройте желаната дълбочина. Натиснете застопоряващия лост **14**, за да блокирате дълбочинния ограничител.

Поставяне/смяна на шкурката върху шлифоващата плоча

Шлифоващата плоча **9** е съоръжена със захващане на шкурката тип „Велкро“, благодарение на което с подходящи шкурки замяната се извършва бързо и лесно.

Преди да поставите нов лист шкурка **10**, стръскайте евентуално полепнал по шлифоващата плоча **9** прах, за да осигурите оптимално захващане.

Поставете листа шкурка **10** точно по ръба от едната страна на шлифоващата плоча **9**, след това допрете листа шкурка до шлифоващата плоча и го притиснете здраво.

За осигуряване на оптимална степен на прахоулавяне внимавайте отворите на шкурката да съвпадат с отворите на шлифоващата плоча.

За сваляне на шкурката **10** просто я хванете за някой край и я издърпайте внимателно от шлифоващата плоча **9**.

Можете да използвате всички видове шкурка и платната за полиране и почистване от серията Делта 93 mm от производствената гама на Бош.

Средства за полиране, като кече или полиращ филц, се поставят на шлифоващата плоча по аналогичен начин.

206 | Български

Шкурка	Материал	Приложение	Зърнестост	
best for Paint	– Боя – Лак – Пълнител – Кит	За премахване на бои	груба	40
				60
	За шлифване на грунд (напр. премахване на ивици от четка, капки боя и протичания)	средна	80	
			100	
			120	
	За окончателно шлифване на грунд преди боядисване	фина	180	
		240		
		320		
		400		

Система за прахоулавяне

► Прахове, отделящи се при обработването на материали като съдържащи олово бои, някои видове дървесина, минерали и метали могат да бъдат опасни за здравето. Контактът до кожата или вдишването на такива прахове могат да предизвикат алергични реакции и/или заболявания на дихателните пътища на работещия с електроинструмента или намиращи се наблизо лица. Определени прахове, напр. отделящите се при обработване на бук и дъб, се считат за канцерогенни, особено в комбинация с химикали за третиране на дървесина (хромат, консерванти и др.). Допуска се обработването на съдържащи азбест материали само от съответно обучени квалифицирани лица.

- По възможност използвайте подходяща за обработвания материал система за прахоулавяне.
- Осигурявайте добро проветряване на работното място.
- Препоръчва се използването на дихателна маска с филтър от клас P2.

Спазвайте валидните във Вашата страна законови разпоредби, валидни при обработване на съответните материали.

► **Избягвайте натрупване на прах на работното място.** Прахът може лесно да се самовъзпламени.

Включване на аспирационна система (вижте фиг. А)

Включването на щуцера за прахоулавяне **8** е предвидено само при работа с шлифовашката плоча **9**, в комбинация с други работни инструменти щуцертът за прахоулавяне не върши работа.

При шлифване винаги използвайте прахоуловителна система.

За монтирането на щуцера за прахоулавяне **8** (не е включен в окомплектовката) първо демонтирайте работния инструмент и дълбочинния ограничител **15**.

Поставете приставката за прахоулавяне **8** като я плъзнете до упор над гнездото за работни инструменти **4** на шийката на вала на електроинструмента. Завъртете я в желаната позиция. Натиснете застопоряващия лост **16**, за да блокирате приставката за прахоулавяне.

Вкарайте муфата **18** на шланга на прахоуловителната система **19** на щуцера **17**. Свържете шланга **19** с прахосмукачка (не е включена в окомплектовката). Обзор на възможностите за включване към различни прахосмукачки ще намерите на разгъващата се страница.

Използваната прахосмукачка трябва да е пригодна за работа с обработвания материал.

Ако при работа се отделя особено вреден за здравето прах или канцерогенен прах, използвайте специализирана прахосмукачка.

Работа с електроинструмента

► **Внимавайте за напрежението на захранващата мрежа! Напрежението на захранващата мрежа трябва да съответства на данните, посочени на табелката на електроинструмента. Уреди, обозначени с 230 V, могат да бъдат захранвани и с напрежение 220 V.**

Пускане в експлоатация

Включване и изключване

За **включване** на електроинструмента преместете пусковия прекъсвач **1** напред, така че да се види символа „I“.

За **изключване** на електроинструмента преместете пусковия прекъсвач **1** назад, така че да се види символа „0“.

За да пестите енергия, дръжте електроинструмента включен само когато го ползвате.

GOP 40-30: Работната лампа осветява непосредствената зона на работа. Тя се включва и изключва автоматично с електроинструмента.

► **Не гледайте непосредствено в работната лампа, можете да се заслепите.**

Регулиране на честотата на вибрациите

С помощта на потенциометъра **2** можете да измените честотата на вибрациите също и по време на работа.

Оптималната честота на вибрациите зависи от обработвания материал и работните условия и се определя най-точно чрез изпробване.

Указания за работа

► **Преди извършване на каквито и да е дейности по електроинструмента изключвайте щепсела от захранващата мрежа.**

► **Преди да оставите електроинструмента, изчакайте движението му да спре напълно.**

Упътване: По време на работа поддържайте вентилационните отвори **3** на електроинструмента свободни, в противен случай дълготрайността му се скъсява значително.

Принцип на работа

Благодарение на осцилиращото задвижване работният инструмент вибрира до 20 000 на минута. Това позволява прецизна работа на тесни места.



Работете с ограничена, но равномерна сила на притискане, в противен случай се влошава производителността, а работният инструмент може да се блокира.



По време на работа придвижвайте електроинструмента напред-назад, за да не се загаря работният инструмент твърде много и да не блокира.

Рязане

- ▶ **Използвайте само ножове в безукорно състояние.**
Огънати или затпени ножове могат да се счупят, да повредят среза или да предизвикат заклиняване.
- ▶ **При разрязване на леки строителни материали спазвайте законовите разпоредби и указанията на производителя.**
- ▶ **Допуска се пробиването с режещия лист само на меки материали, като дървесина, гипскартон или др. п.!**

Преди разрязването с режещи листове от бързорезна стомана на дървесни материали, ПДЧ-плочи, строителни материали и др. п. ги проверявайте за чужди тела, напр. пирони, винтове или др. п. При необходимост отстранете всички чужди тела или използвайте би-метални режещи листове.

Разрязване

Упътване: При разрязване на фаянсови плочки се съобразявайте, че при продължително използване работните инструменти започват да се износват бързо.

Шлифване

Интензивността на отнемане и качеството на повърхността се определят главно от избора на шкурка, настроената честота на вибриране и силата на притискане.

Само шкурки в безукорно състояние осигуряват добра производителност и предпазват електроинструмента от преждевременно износване.

По време на работа притискайте електроинструмента равномерно, за да увеличите дълготрайността на шкурката.

Прекомерното увеличаване на силата на притискане не води до увеличаване и на интензивността на отнемане, а до по-бързото износване на шкурката и на електроинструмента.

За прецизно шлифване на ъгли, ръбове и труднодостъпни зони можете да шлифвате и само с върха или някой от ръбовете на шлифовачната плоча.

При шлифване в точка шкурката може да се нагрее силно. Намалете честотата на вибрациите и силата на притискане и периодично оставайте шкурката да се охлажда.

Не използвайте шкурка, с която сте обработвали метал, за шлифване на други видове материал.

Използвайте само оригинални шкурки, производство на Бош.

При шлифване винаги използвайте прахоуловителна система.

Шаброване/стъргане

При шаброване винаги избирайте висока честота на вибрациите.

Работете върху мека основа (напр. дървено трупче) под остър ъгъл и с малка сила на притискане. В противен случай шпаклата може да се вреже в основата.

Поддържане и сервис

Поддържане и почистване

- ▶ **Преди извършване на каквито и да е дейности по електроинструмента изключвайте щепсела от захранващата мрежа.**
- ▶ **За да работите качествено и безопасно, поддържайте електроинструмента и вентилационните отвори чисти.**

Редовно почиствайте рифеловани работни инструменти (допълнителни приспособления) с телена четка.

Когато е необходима замяна на захранващия кабел, тя трябва да се извърши в оторизиран сервис за електроинструменти на Бош, за да се запази нивото на безопасност на електроинструмента.

Сервис и технически съвети

Отговори на въпросите си относно ремонта и поддръжката на Вашия продукт можете да получите от нашия сервисен отдел. Монтажни чертежи и информация за резервни части можете да намерите също на адрес:

www.bosch-pt.com

Екипът на Бош за технически съвети и приложения ще отговори с удоволствие на въпросите Ви относно нашите продукти и допълнителните приспособления за тях.

Моля, при въпроси и при поръчване на резервни части винаги посочвайте 10-цифрения каталожен номер, изписан на табелката на уреда.

Роберт Бош ЕООД – България

Бош Сервис Център
Гаранционни и извънгаранционни ремонти
бул. Черни връх 51-Б
FPI Бизнес център 1407
1907 София
Тел.: (02) 9601061
Тел.: (02) 9601079
Факс: (02) 9625302
www.bosch.bg

Бракуване

С оглед опазване на околната среда електроинструментът, допълнителните приспособления и опаковката трябва да бъдат подложени на подходяща преработка за повторното използване на съдържащите се в тях суровини.

Не изхвърляйте електроинструменти при битовите отпадъци!

Само за страни от ЕС:

Съгласно Европейска директива 2012/19/ЕС относно излязла от употреба електрическа и електронна апаратура и увърждаването ѝ като национален закон електрическите и електронни устройства, които не могат да се използват повече,

трябва да се събират отделно и да бъдат подлагани на подходяща преработка за оползотворяване на съдържащите се в тях суровини.

Правата за изменения запазени.

Македонски

Безбедносни напомени

Општи напомени за безбедност за електричните апарати

⚠ ПРЕДУПРЕДУВАЊЕ Прочитајте ги сите напомени и упатства за безбедност. Грешките настанати како резултат од непридржување до безбедносните напомени и упатства може да предизвикаат електричен удар, пожар и/или тешки повреди.

Зачувајте ги безбедносните напомени и упатства за користење и за во иднина.

Поимот „електричен алат“ во напомените за безбедност се однесува на електрични апарати што користат струја (со струен кабел) и електрични апарати што користат батерии (без струен кабел).

Безбедност на работното место

- ▶ **Работниот простор секогаш нека биде чист и добро осветлен.** Неуредниот или неосветлен работен простор може да доведе до несреќи.
- ▶ **Не работете со електричниот апарат во околина каде постои опасност од експлозија, каде има запаливи течности, гас или прашина.** Електричните апарати создаваат искри, кои може да ја запалат правта или пареата.
- ▶ **Држете ги децата и другите лица подалеку за време на користењето на електричниот апарат.** Доколку нешто Ви го попречи вниманието, може да ја изгубите контролата над уредот.

Електрична безбедност

- ▶ **Приклучокот на електричниот апарат мора да одговара на приклучокот во сидната дозна. Приклучокот во никој случај не смее да се менува. Не употребувајте прекинувач со адаптер заедно со заземјениот електричен апарат.** Неминувањето на прекинувачот и соодветните сидни дозни го намалуваат ризикот од електричен удар.
- ▶ **Избегнувајте физички контакт со заземјените површини на цевки, радијатори, шпорет и**

фрижидери. Постои зголемен ризик од електричен удар, доколку Вашето тело е заземјено.

- ▶ **Електричните апарати држете ги подалеку од дожд и влага.** Навлегувањето на вода во електричниот апарат го зголемува ризикот од електричен удар.
- ▶ **Не го користете кабелот за друга намена, за да го носите електричниот апарат, за да го закачите или да го влечете приклучокот од сидната дозна. Држете го кабелот понастрана од топлина, масло, остри рабови или подвижните компоненти на уредот.** Оштетениот или свиткан кабел го зголемува ризикот за електричен удар.
- ▶ **Доколку со електричниот апарат работите на отворено, користете само продолжен кабел што е погоден за користење на надворешен простор.** Користењето на соодветен продолжен кабел на отворено го намалува ризикот од електричен удар.
- ▶ **Доколку користењето на електричниот апарат во влажна околина не може да се избегне, користете заштитен уред со диференцијална струја.** Употребата на заштитниот уред со диференцијална струја го намалува ризикот од електричен удар.

Безбедност на лица

- ▶ **Бидете внимателни како работите и разумно користете го електричниот апарат. Не користете електрични апарати, доколку сте уморни или под влијание на дрога, алкохол или лекови.** Еден момент на невнимание при употребата на електричниот апарат може да доведе до сериозни повреди.
- ▶ **Носете заштитна опрема и секогаш носете заштитни очила.** Носењето на заштитна опрема, како на пр. маска за прав, обувки за заштита од лизгање, заштитен шлем или заштита за слухот, во зависност од видот и примената на електричниот апарат, го намалува ризикот од повреди.
- ▶ **Избегнувајте неконтролирано користење на апаратите. Осигурете се, дека е исклучен електричниот апарат, пред да го приклучите на напојување со струја и/или на батерија, пред да го земете или носите.** Доколку при носењето на апаратот, сте го ставиле прстот на прекинувачот или сте го приклучиле уредот додека е вклучен на напојување со струја, ова може да предизвика несреќа.
- ▶ **Извадете ги алатите за подесување или клучевите за зашрафување, пред да го вклучите електричниот апарат.** Доколку има алат или клуч во некој од деловите на уредот што се вртат, ова може да доведе до повреди.
- ▶ **Избегнувајте абнормално држење на телото. Застанете во сигурна положба и постојано држете рамнотежа.** На тој начин ќе може подобро да го контролирате електричниот апарат во неочекувани ситуации.
- ▶ **Носете соодветна облека. Не носете широка облека или накит. Тргнете ја косата, облеката и ракавиците подалеку од подвижните делови.** Лесната облека, накитот или долгата коса може да се зафатат од подвижните делови.

- ▶ **Доколку треба да се инсталираат уреди за вшмукување прав, осигурете се дека тие правилно се приклучени и прикладно се користат.** Користењето на вшмукувач за прав не ја намалува опасноста од прав.

Користење и ракување со електричниот апарат

- ▶ **Не го преоптоварувајте уредот. Користете го соодветниот електричен апарат за Вашата работа.** Со соодветниот електричен апарат ќе работите подобро и посигурно во зададениот домен на работа.
- ▶ **Не користете го електричниот апарат, доколку има дефектен прекинувач.** Апаратот кој повеќе не може да се вклучи или исклучи, ја загрозува безбедноста и мора да се поправи.
- ▶ **Извлекете го приклучокот од ѕидната дозна и/или извадете ја батеријата, пред да ги смените поставките на уредот, да ги замените деловите или да го тргнете настрана уредот.** Овие мерки за предупредување го спречуваат невнимателниот старт на електричниот уред.
- ▶ **Чувајте ги подалеку од дофатот на деца** електричните апарати кои не ги користите. Овој уред не смее да го користат лица кои не се запознаени со него или не ги имаат прочитано овие упатства. Електричните апарати се опасни, доколку ги користат неискусни лица.
- ▶ **Одржувајте ги грижливо електричните апарати.** Проверете дали подвижните делови функционираат беспрекорно и не се заглавени, дали се скршени или оштетени, што може да ја попречи функцијата на електричниот апарат. Поправете ги оштетените делови пред користењето на уредот. Многу несреќи својата причина ја имаат во лошо одржуваните електрични апарати.
- ▶ **Алатот за сечење одржувајте го остар и чист.** Внимателно одржуваните алати за сечење со остри рабови за сечење помалку се заглавуваат и со нив полесно се работи.
- ▶ **Користете ги електричните апарати, опремата, додатоките за алатите итн. во согласност со ова упатство. Притоа земете ги во обзир работните услови и дејноста што треба да се изврши.** Користењето на електрични апарати за друга употреба освен наведената може да доведе до опасни ситуации.

Сервис

- ▶ **Поправката на Вашиот електричен апарат смее да биде извршена само од страна на квалификуван стручен персонал и само со користење на оригинални резервни делови.** Само на тој начин ќе бидете сигурни во безбедноста на електричниот апарат.

Безбедносни напомени за Multi-Cutter

- ▶ **Држете го уредот за изолираните површини на рачките, доколку вршите работи каде алатот што се вметнува може да најде на скриени електрични кабли или сопствениот струен кабел.** Контактот со

струјниот кабел може металните делови на уредот да ги стави под напон и да доведе до електричен удар.

- ▶ **Користете го електричниот уред само за суво брусење.** Навлегувањето на вода во електричниот уред го зголемува ризикот од електричен удар.
- ▶ **Внимание, постои опасност од пожар! Избегнувајте прегревање на парчето што се бруси и брусилката.** Пред да направите пауза во работата, секогаш испразнете го резервоарот за прав. Правта од брусењето, микро честичките, хартиената кеса (или филтер-кесаа одн. филтерот на вшмукувачот за прав) можат самите да се запалат при неповолни услови, како на пр. летање на искри при брусење на метали. Особена опасност постои, доколку правта од брусењето се измеша со остатоци од лак, полиретан или други хемиски материјали и доколку парчето што се бруси се вжешти по долготрајна работа.
- ▶ **Дланките држете ги подалеку од полето на работа со убодна пила. Не посагајте под делот што се обработува.** Доколку дојдете во контакт со листовите за пила постои опасност од повреда.
- ▶ **Користете соодветни уреди за пребарување, за да ги пронајдете скриените електрични кабли или консултирајте се со локалното претпријатие за снабдување со електрична енергија.** Контактот со електрични кабли може да доведе до пожар и електричен удар. Оштетувањето на гасоводот може да доведе до експлозија. Навлегувањето во водоводни цевки предизвикува оштетување или може да предизвика електричен удар.
- ▶ **При работата, држете го електричниот апарат цврсто со двете дланки и застанете во сигурна положба.** Со електричниот апарат посигурно ќе управувате ако го држите со двете дланки.
- ▶ **Зацврстете го парчето што се обработува.** Доколку го зацврстите со уред за затегнување или менгеме, тогаш парчето што се обработува се држи поцврсто отколку со Вашата рака.
- ▶ **При менувањето на алатот што се вметнува носете заштитни ракавици.** Алатот што се вметнува се вжештува по долготрајна употреба.
- ▶ **Не стругајте влажни материјали (на пр. тапети) и не стругајте на влажна подлога.** Навлегувањето на вода во електричниот апарат го зголемува ризикот од електричен удар.
- ▶ **Површината што треба да ја обработите не ја третирајте со течности што содржат раствор.** При стругањето доаѓа до затоплување на материјалите и може да се создадат отровни пари.
- ▶ **Бидете особено внимателни при користењето на сечилото.** Алатот е многу остар, постои опасност од повреда.

Опис на производот и моќноста



Прочитајте ги сите напомени и упатства за безбедност. Грешките настанати како резултат од непридржување до безбедносните напомени и упатства може да предизвикаат електричен удар, пожар и/или тешки повреди.

Ве молиме отворете ја преклопената страница со приказ на електричниот апарат, и држете ја отворена додека го читате упатството за употреба.

Употреба со соодветна намена

GOP 30-28/GOP 40-30/GOP 55-36

Електричниот апарат е наменет за сечење и разделување на дрвени материјали, пластика, гипс, нежелезни метали и елементи за зацврстување (на пр. некалени клинци, хефт иглици). Исто така е погоден за обработка на меки сидни плочки како и за суво брусење и стругање на мали површини. Тој особено е погоден за работење близу рабови и на рамни површини. Електричниот апарат треба да се обработува исклучиво со Bosch-опрема.

GOP 40-30

Светлото на овој електричен апарат е наменето да го осветли директно полето на работа на електричниот апарат и не егодно за просторно осветлување во домаќинството.

Илустрација на компоненти

Нумерирањето на сликите со компоненти се однесува на приказот на електричните апарати на графичката страница.

- 1 Прекинувач за вклучување/исклучување
- 2 Вртливо копче за претходно бирање на бројот на осцилации
- 3 Отвори за вентилација
- 4 Прифат на алатот
- 5 Лист за сечење со вдлабнување*
- 6 Затезен шраф (GOP 30-28)
- 7 Инбус клуч (GOP 30-28)
- 8 Вшмукувач за прав*
- 9 Основна брусна плоча*
- 10 Брусен лист*
- 11 Рачка (изолирана површина на дршката)
- 12 SDS-лост за деблокирање на алатот (GOP 40-30/GOP 55-36)
- 13 Работно светло (GOP 40-30)
- 14 Затегнувачки лост на граничникот на длабочина*
- 15 Граничник за длабочина*
- 16 Затегнувачки лост на вшмукувачот на прашината*
- 17 Млазници за вшмукување*
- 18 Муф*
- 19 Црево за вшмукување*

*Опишаната опрема прикажана на сликите не е дел од стандардниот обем на испорака. Комплетната опрема може да ја најдете во нашата Програма за опрема.

Технички податоци

Multi-Cutter		GOP 30-28	GOP 40-30	GOP 55-36
Број на дел/артикул		3 601 237 0..	3 601 B31 0..	3 601 B31 1..
Претходен избор на бројот на осцилации		●	●	●
Номинална јачина	W	300	400	550
Број на празни вртежи n_0	min ⁻¹	8000–20000	8000–20000	8000–20000
Агол на осцилација лево/десно	°	1,4	1,5	1,8
Тежина согласно ЕРТА-Procedure 01:2014	кг	1,5	1,5	1,6
Класа на заштита		□/II	□/II	□/II

Податоците важат за номинален напон [U] од 230 волти. Овие податоци може да отстапуваат при различни напони, во зависност од изведбата во односната земја.

Информации за бучава/вибрации



		GOP 30-28	GOP 40-30	GOP 55-36
Вредностите на емисија на бучава одредени во согласност со EN 60745-2-4.				
Нивото на звук на уредот, оценето со А, типично изнесува				
Ниво на звучен притисок	dB(A)	81	80	81
Ниво на звучна јачина	dB(A)	92	91	92
Несигурност К	dB	3	3	3
Носете заштита за слухот!				

		GOP 30-28	GOP 40-30	GOP 55-36
Вкупните вредности на вибрации a_h (векторски збор на трите насоки) и несигурност K дадени се во согласност со EN 60745-2-4:				
Брусење:				
a_h	m/s^2	2	3	3,5
K	m/s^2	1,5	1,5	1,5
Сечење со лист за сечење со вдлабнување:				
a_h	m/s^2	10	11	10,5
K	m/s^2	1,5	1,5	1,5
сечење со сегментен лист за сечење:				
a_h	m/s^2	6,5	6,5	6,5
K	m/s^2	1,5	1,5	1,5
стругање:				
a_h	m/s^2	4,5	6,0	6,5
K	m/s^2	1,5	1,5	1,5

Нивото на вибрации наведено во овие упатства е измерено со нормирана постапка според EN 60745 и може да се користи за меѓусебна споредба на електричните апарати. Исто така може да се прилагоди за предвремена процена на оптоварувањето со вибрации. Наведеното ниво на вибрации е за основната примена на електричниот апарат. Доколку електричниот апарат се користи за други примени, со различна опрема, алатот што се вметнува отстапува од нормите или недоволно се одржува, може да отстапува нивото на вибрации. Ова може значително да го зголеми оптоварувањето со вибрации во периодот на целокупното работење. За прецизно одредување на оптоварувањето со вибрации, треба да се земе во обзир и периодот во кој уредот е исклучен или едвај работи, а не во моментот кога е во употреба. Ова може значително да го намали оптоварувањето со вибрации во периодот на целокупното работење.

Утврдете ги дополнителните мерки за безбедност за заштита на корисникот од влијанието на вибрациите, како на пр.: одржувајте ги внимателно електричните апарати и алатот за вметнување, одржувајте ја топлината на дланките, организирајте го текот на работата.

Избор на алатот што се вметнува

Алат за вметнување		GOP 30-28 GOP 40-30	GOP 55-36
STARLOCK 		✓	✓
STARLOCK PLUS 		✓	✓
STARLOCK MAX 		✗	✓

Монтажа







Замена на алатот

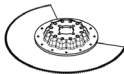

- ▶ **Пред било каква интервенција на електричниот апарат, извлечете го струјниот приклучок од сидната дозна.**
- ▶ **При менување на алатот носете заштитни ракавици.** Доколку го допирате алатот што се вметнува, постои опасност од повреда.

212 | Македонски

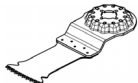

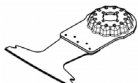
Избор на алатот што се вметнува

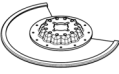
Следната табела содржи примери за алати што се вметнуваат. Други алати за вметнување ќе најдете во обемната програма за опрема на Bosch.

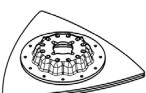
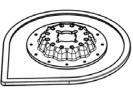
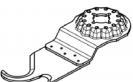
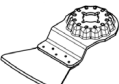
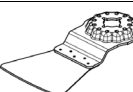
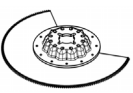
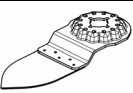
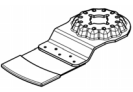
Алат за вметнување	Материјал	Примена
 Биметален сегментен лист за сечење	Дрвени материјали, Пластика, Неметали	Разделување и сечење со вдлабнување близу до рабови, во кошеви и тешко достапни места; Пример: кратење на веќе инсталирани подли лајсни или рамки за врати, сечење со вдлабнување при прилагодување на подни панели
 Основна брусна плоча за брусни листови од серијата Delta 93 мм	во зависност од брусниот лист	Брусче на површини на рабови, во кошеви или тешко достапни места; во зависност од брусниот лист, на пр. за брусче на дрво, боја, лак, камен Платно за чистење и структурирање на дрвото, отстранување на рѓа од метал и за брусче на лакови, филц за полирање за предполирање
 Профилна брусилка	Дрво, Цевки/Профили, Боја, Лакови, Материјал за полнење, Метал	Удобно и ефикасно брусче до дијаметар од 55 mm; Црвени листови за брусче на дрво, цевки/профили, лакови, маса за полнење и метал
 Биметален лист за сечење со вдлабнување за дрво и метал	Меко дрво, мека пластика, гипс картон, тенкосидни профили од алуминиум и обоени метали, тенки плехови, некалени клинци и завртки	Помали сечења за разделување и вдлабнување; Пример: сечење на вдлабнувања за приклучница, рамно разделување на бакарни цевки, сечења за вдлабнување во гипс картон плочи Филигрански работи на прилагодување во дрво; Пример: повторно сечење на вдлабнувања за брави и окови
 HCS-лист за сечење со вдлабнување за обработка на дрво	Дрвени материјали, мека пластика	Разделување и длабоко сечење со вдлабнување близу до рабови, во кошеви и тешко достапни места; Пример: тесен рез со вдлабнување во масивно дрво за монтажа на решетка за вентилација
 Биметален лист за сечење со вдлабнување за цврсто дрво	Цврсто дрво, обложени табли	Сечење со вдлабнување во обложени табли или цврсто дрво; Пример: монтажа на кровни прозори
 HM-лист за сечење со вдлабнување за метал	Метал, високо абразивни материјали, Стаклени влакна, гипс картон, цементно врзан лесонит	Сечења со вдлабнување во високо абразивни материјали или метал; Пример: сечење на кујнските предни капаци, едноставно сечење низ калени завртки, клинци и нерѓосувачки челик
 Биметален лист за сечење со вдлабнување за дрво и метал	Меко дрво, Цврсто дрво, фурнирани табли, табли обложени со пластика, некалени клинци и завртки	Сечења со вдлабнување во обложени табли или цврсто дрво; Пример: кратење на рамка на врата, вдлабнувања за рафт

Алат за вметнување	Материјал	Примена
 HM-Riff сегментен лист за сечење	цементни фуги, меки сидни плочки, пластични материјали зајакнати со стаклени влакна, порбетон	Сечење и разделување близу до рабови, во кошеви и тешко достапни места; Пример: вадење на фуги меѓу сидните плочки при поправки, жлебови во плочки, сечење гипс плочи или пластика
 Riff-дијамантски сегментен лист за пила	цементни фуги, меки сидни плочки, епоксидна смола, пластични материјали зајакнати со стаклени влакна	Прецизно глодање и одвојување на материјалот на плочките/фугите, епоксидната смола и пластичните материјали зајакнати со стаклени влакна; Пример: Сечење на помали резони во меки сидни плочки и глодање на вдлабнувања во пластични материјали зајакнати со стаклени влакна
 HM-Riff-Delta плоча	малтер, остатоци од бетон, Дрво, абразивни материјали	Турпирање и брусење на цврста подлога; Пример: отстранување на малтер или лепак за плочки (на пр. при замена на оштетени плочки), отстранување на остатоци од лепило на теписи
 HM-Riff-отстранувач на малтер	малтер, фуги, епоксидна смола, пластични материјали зајакнати со стаклени влакна, абразивни материјали	Глодање и одвојување на материјалот на фугите и плочките како и турпирање и брусење на цврста подлога; Пример: отстранување на лепакот за плочки и малтерот за фуги
 HCS мулти сечило	Кровна лепенка, Теписи, Вештачка трева, Картон, PVC-подови	Брзо и прецизно сечење на мек материјал и флексибилни абразивни материјали; Пример: сечење на теписи, картон, PVC-подови, кровни панели и др.
 Стругач, нееластичен	Теписи, малтер, Бетон, Лепак за плочки	Стругање на цврста подлога; Пример: отстранување на малтер, лепак за плочки, остатоци од бетон и од лепило на теписи
 Сечило, флексибилно	Лепило на теписи, Остатоци од боја, Силикон	Флексибилно брусење на мека подлога; Пример: отстранување на силиконски фуги, остатоци од лепило на теписи и остатоци од боја
 Биметален сегментен лист со брановиден раб	Изолациски материјал, Изолациони панели, Панели за подови, Изолациони панели за звукот од чекорење, Картон, Теписи, гума, Кожа	Прецизно сечење на мек материјал; Пример: сечење на изолациони панели, рамно сечење на издадениот изолациски материјал
 HM-Riff-брусно јазиче	Дрво, Боја	Брусење на дрво или боја на тешко пристапни места без брусна хартија; Пример: брусење на боја помеѓу ламелите на прозорските ролетни, брусење на дрвени подови во агловите
 HM-Riff-лист за сечење со вдлабнување	Стаклени влакна, малтер, Дрво	Сечења со вдлабнување во високо абразивни материјали; Пример: глодање на тенки мозаични плочки

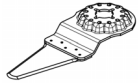
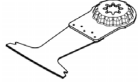
214 | Македонски

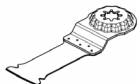
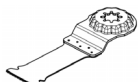
Алат за вметнување	Материјал	Примена
 HCS-универзален секач за фуги	Дилатациони фуги, Кит, Изолациски материјали (камена волна)	Сечење и разделување на меки материјали; Пример: сечење на силиконски дилатациони фуги или кит за прозорци
 Биметален лист за сечење со вдлабнување за дрво и метал	Меко дрво, Цврсто дрво, Фурнирани табли, Табли обложени со пластика, некалени клинци и завртки	Брзи и длабоки сечења со вдлабнување во дрво и метал; Пример: брзо сечење на дрво со клинци, длабоки сечења со вдлабнување во обложени табли и прецизно кретење на рамки на врати
 HM-лист за сечење со вдлабнување за метал	Нерѓосувачки челик (Inox), Завртки и клинци, епоксидна смола, пластични материјали зајакнати со стаклени влакна, Стаклени влакна, гипс картон, порбетон	Брзи и длабоки сечења со вдлабнување во високо абразивни материјали или метал; Пример: брзо сечење на кујнските предни капаци, едноставно сечење низ завртки, клинци и нерѓосувачки челик
 Биметален лист за сечење со вдлабнување за дрво и метал	Дрво, абразивни дрвени материјали, Пластика, калени клинци и завртки, Неметални цевки	Брзи и длабоки сечења со вдлабнување во дрво, абразивни дрвени материјали и пластика; Пример: брзо разделување на неметални цевки и профили од помала димензија, едноставно сечење на некалени клинци, завртки и челични профили од помали димензии
 HCS-лист за сечење со вдлабнување за обработка на дрво	Меко дрво, Дипли, Клинови, Елементи од мебел	Брзи и длабоки сечења со разделување и вдлабнување; и за сечење блиску до рабови во аглови и тешко достапни места; Пример: длабоко сечење со вдлабнување во меко дрво за монтажа на решетка за проветрување

Монтирање/менување на алатот што се вметнува (GOP 30-28)

Доколку треба, изведете го монитираниот алат за вметнување.

За да го извадите алатот што се вметнува, со клуч со внатрешна шестоаголна глава **7** олабавете ја завртката **6** и извадете го алатот што се вметнува.

Поставете го соодветниот алат за вметнување (на пр. лист за сечење со вдлабнување **5**) во прифатот за алат **4**, така што коленото ќе покажува надолу (погледнете ја сликата на графичката страница, читајте го натписот на алатот што се вметнува од горната страна).

Свртете го алатот што се вметнува во поволна работна позиција и оставете го да се вклопи во заците на прифатот за алат **4**. Притоа можни се 12 позиции на 30°.

Прицврстете го алатот за вметнување со завртката **6**. Затегнувајте ја завртката со клуч со внатрешна шестоаголна глава **7** додека плоснатата пружина не легне рамно на алатот за вметнување.

► **Проверете дали е стабилен алатот за вметнување.**

Доколку алатот што се вметнува е погрешно или не е сигурно зацврстен, може да се олабави за време на работењето и да предизвика опасност.

Монтирање/менување на алатот што се вметнува (GOP 40-30/GOP 55-36)

Доколку треба, изведете го монитираниот алат за вметнување.

За тоа, отворете го SDS-лостот **12** до крај. Алатот за вметнување ќе се спушти.

Поставете го соодветниот алат за вметнување (на пр. лист за сечење со вдлабнување **5**) во прифатот за алат **4**, така што коленото ќе покажува надолу (погледнете ја сликата на графичката страница, читајте го натписот на алатот што се вметнува од горната страна).

Притоа поставете го алатот за вметнување во погодна позиција за дадената работа. Притоа можни се дванаесет променети позиции на 30°.

Прицврстете го алатот за вметнување на стегалките на прифатот за алат во саканата позиција, додека автоматски не се блокира.

► **Проверете дали е стабилен алатот за вметнување.**

Доколку алатот што се вметнува е погрешно или не е сигурно зацврстен, може да се олабави за време на работењето и да предизвика опасност.

Монтирање и подесување на граничникот за длабочина

Граничникот на длабочина **15** може да се користи при работа со сегментни листови за пила и листови за сечење со вдлабнување.

Доколку треба, изведете го монитираниот алат за вметнување.

Вметнете го граничникот на длабочина **15** во посакуваната работна позиција до крај во прифатот за алат **4** на страна од стегачкото грло на електричниот уред. Граничникот на длабочина нека се вклопи. Притоа можни се дванаесет променети позиции на 30°.

Поставете ја саканата работна длабочина. Притиснете го затегнувачкиот лост **14** на граничникот на длабочина, за да го фиксирате.

Ставање/менување на брусниот лист на основната брусна плоча

Основната брусна плоча **9** е опремена со велкро лепенка, така што брусните листови со велкро може брзо и едноставно да се прицврстат.

Избор на лист за брусење

Во согласност со материјалот што се обработува и обемот на стругање, на располагање ви се различни брусни листови:

Лист за брусење	Материјал	Примена	Гранулација	
best for Wood	– Сите дрвени материјали (на пр. цврсто, меко дрво, иверки, градежни плочи) – Метални материјали	За претходно брусење, на пр. за груби нерендани греди и даски	грубо	40 60
		За рамно брусење и израмнување на мали нерамнини	средно	80 100 120
	За завршно и фино брусење на дрво	фино	180 240 320 400	
	best for Paint	– Боја – Лак – Материјал за полнење – Шпактел маса	За брусење на боја	грубо
За брусење на претходно намачкана боја (на пр. за израмнување на нерамнини од четката, капки боја и извалкани места)			средно	80 100 120
За крајно брусење на основната боја пред лакирање		фино	180 240 320 400	

Вшмукување на прав/струготини

- ▶ Правта од материјалите како на пр. слоеви боја, некои видови дрво, минерали и метал може да биде штетна по здравјето. Допирањето или вдишувањето на таквата прав може да предизвика алергиски реакции и/или заболувања на дишните патишта на корисникот или лицата во околината.
- Одредени честички прав како на пр. прав од даб или бука важат како канцерогени, особено доколку се во комбинација со дополнителни супстанции (хромат, средства за заштита на дрво). Материјалите што

Истресете ја велкро лепенката од основната брусна плоча **9** пред да ја наместите на брусниот лист **10**, за да овозможите оптимално слепување.

Брусниот лист **10** ставете го израмнето на едната страна од основната брусна плоча **9**, поставете го брусниот лист на основната брусна плоча и притиснете го добро.

За овозможување на оптимално вшмукување на прав, внимавајте на тоа, отворите на брусниот лист да одговараат со отворите на основната брусна плоча.

За вадење на брусниот лист **10** фатете го за врвот и извлечете го од основната брусна плоча **9**.

Може да ги користите брусните листови, крзна за полирање и чистење од серијата Delta 93 мм од програмата на опрема од Bosch.

Опремата за брусење како крзна/филц за полирање не се зацврстува на истиот начин на основната брусна плоча.

содржат азбест може да бидат обработувани само од страна на стручни лица.

- Затоа, доколку е возможно, користете соодветен вшмукувач за прав за материјалот што се обработува.
- Погрижете се за добра проветреност на работното место.
- Се препорачува носење на маска за заштита при вдишувањето со класа на филтер P2.

Внимавајте на важечките прописи на Вашата земја за материјалот кој го обработувате.

216 | Македонски

► **Избегнувајте собирање прав на работното место.**

Правта лесно може да се запали.

Приклучување на вшмукувачот за прав (види слика А)

Вшмукувачот за прав **8** е наменет само за работење со основна брусна плоча **9**, не може да се комбинира со други алати за вметнување.

При брусењето секогаш приклучете го вшмукувачот за прав.

При монтажа на вшмукувачот за прав **8** (опрема) изведете го алатот што се вметнува и граничникот за длабочина **15**.

Тргнете го вшмукувачот за прав **8** до крај во прифатот за алат **4** на страна од стегащото грло на електричниот уред. Свртете го во саканата позиција. Притиснете го затегнувачкиот лост **16**, за да се фиксира вшмукувачот за прав.

Ставете го муфот **18** на цревето на вшмукувачот **19** на млазниците за вшмукување **17**. Поврзете го цревето за вшмукување **19** со вшмукувач за прав (опрема). Прегледот за приклучување на различни вшмукувачи за прав ќе го најдете на преклопената страница.

Вшмукувачот за прав мора да е соодветен на материјалот на парчето што се обработува.

При вшмукување на особено опасни по здравје, канцерогени или суви честички прав, користете специјален вшмукувач.

Употреба

- **Внимавајте на електричниот напон! Напонот на изворот на струја мора да одговара на оној кој е наведен на спецификационата плочка на електричниот уред. Електричните апарати означени со 230 V исто така може да се користат и на 220 V.**

Ставање во употреба**Вклучување/исклучување**

За **вклучување** на електричниот уред притиснете го прекинувачот за вклучување/исклучување **1** напред, така што на прекинувачот ќе се појави „I“.

За **исклучување** на електричниот уред притиснете го прекинувачот за вклучување/исклучување **1** назад, така што на прекинувачот ќе се појави „0“.

За да се заштеди енергија, вклучувајте го електричниот алат само доколку го користите.

GOR 40-30: Работното светло ја подобрува видливоста на непосредното работно место. Таа се вклучува и исклучува автоматски со електричниот алат.

- **Не гледајте директно во работното светло, може да ве заслепи.**

Претходно избирање на број на осцилации

Со копчето за подесување на бројот на осцилации **2** може да го изберете потребниот број на вртежи и за време на користењето на апаратот.

Неопходниот број на осцилации зависи од материјалот и работните услови и може да се одреди при практична примена.

Совети при работењето

- **Пред било каква интервенција на електричниот апарат, извлечете го струјниот приклучок од сидната дозна.**

- **Почекајте додека електричниот апарат сосема не прекине со работа, пред да го тргнете настрана.**

Напомена: Не ги затворајте процепите за вентилација **3** на електричниот апарат за време на работата, инаку се намалува рокот на употреба на електричниот апарат.

Работен принцип

Со помош на осцилирачкиот погон, алатот за вметнување осцилира до 20000 пати по минута. Ова овозможува прецизно работење на тесен простор.



Работење со мал или еднаков притисок, инаку работниот учинок ќе се влоши и алатот што се вметнува може да се блокира.



За време на работата движете го електричниот апарат напред-назад, за да не се загрее премногу алатот што се вметнува и да не се блокира.

Сечење

- **Користете само неоштетени, беспрекорни листови за пила.** Искривените или неоостри листови за пила може да се скршат, да влијаат негативно на сечењето или да предизвикаат повратен удар.
- **При сечење на лесни градежни материјали, внимавајте на законските одредби и препораки на производителот на материјалот.**
- **Со пилите за вдлабнување смее да се обработуваат само материјали како дрво, гипс картон и сл. !**

Пред сечењето со HCS-листови за сечење во дрво, шперплочи, градежни материјали итн. проверете дали на нив има туѓи тела како на пр. клинци, шrafoви и сл. Доколку има, отстранете ги или употребете биметални листови за сечење.

Сечење

Напомена: При сечењето на сидни плочки внимавајте на тоа дека електричните апарати се изабуваат по долготрајна употреба.

Брусење

Капацитетот на отстранување и изгледот во главно се одредуваат според изборот на брусниот лист, степенот на избраниот број на осцилации и притисокот на површината.

Само беспрекорните брусни листови може да придонесат за добар капацитет на брусење и одржување на електричниот апарат.

Внимавајте на рамномерноста на притисокот, за да го зголемите рокот на употреба на алатот што се бруси.

Прекумерното зголемување на притисокот врз површината не води кон зголемен капацитет на брусење, туку кон поголемо изабување на електричниот апарат и брусниот лист.

За прецизно брусење на кошеви, рабови и тешко достапни места може да работите со врвот или еден раб од основната брусна плоча.

При селективно брусење брусниот лист може многу да се затопли. Намалете го бројот на осцилации и притисокот на површината и оставајте го брусниот лист да се олади.

Брусниот лист со кој сте обработувале метал, не го користете за други материјали.

Користете само оригинална Bosch опрема за брусење.

При брусењето секогаш приклучете го вшмукувачот за прав.

Стругање

При стругањето одберете повисок степен на број на осцилации.

Работете на мека подлога (на пр. дрво) со рамен агол и намален притисок на површината. Инаку стругачот може да ја исече подлогата.

Одржување и сервис

Одржување и чистење

- ▶ **Пред било каква интервенција на електричниот апарат, извлечете го струјниот приклучок од ѕидната дозна.**
- ▶ **Одржувајте ја чистотата на електричниот апарат и отворите за проветрување, за да може добро и безбедно да работите.**

Редовно чистете ги Riff-алатите за вметнување (опрема) со жичана четка.

Доколку е потребно користење на приклучен кабел, тогаш набавете го од Bosch или специјализирана продавница за Bosch-електрични апарати, за да го избегнете загрозувањето на безбедноста.

Сервисна служба и совети при користење

Сервисната служба ќе одговори на Вашите прашања во врска со поправката и одржувањето на Вашиот производ како и резервните делови. Експлозивен цртеж и информации за резервни делови ќе најдете на:

www.bosch-pt.com

Тимот за советување при користење на Bosch ќе ви помогне доколку имате прашања за нашите производи и опрема.

За сите прашања и нарачки на резервни делови, Ве молиме наведете го 10-цифрениот број од спецификационата плочка на производот.

Македонија

Д.Д.Електрис
Сава Ковачевиќ 47Њ, број 3
1000 Скопје
Е-пошта: dimce.dimcev@servis-bosch.mk
Интернет: www.servis-bosch.mk
Тел./факс: 02/ 246 76 10
Моб.: 070 595 888

Отстранување

Електричните апарати, опремата и амбалажите треба да се отстранат на еколошки прифатлив начин.

Не ги фрлајте електричните апарати во домашната канта за ѓубре!

Само за земји во рамки на ЕУ



Според Европската регулатива 2012/19/EU за електрични и електронски уреди и нивна национална употреба, електричните апарати што се вон употреба мора одделно да се собираат и да се рециклираат на еколошки прифатлив начин.

Се задржува правото на промена.

Srpski

Uputstva o sigurnosti

Opšta upozorenja za električne alate

⚠ UPOZORENJE **Čitajte sva upozorenja i uputstva.**
Propusti kod pridržavanja upozorenja i uputstava mogu imati za posledicu električni udar, požar i/ili teške povrede.

Čuvajte sva upozorenja i uputstva za budućnost.

Pojam upotrebljen u upozorenjima „električni alat“ odnosi se na električne alate sa radom na mreži (sa mrežnim kablom) i na električne alate sa radom na akumulator (bez mrežnog kabla).

Sigurnost na radnom mestu

- ▶ **Držite Vaše radno područje čisto i dobro osvetljeno.**
Nered ili neosvetljena radna područja mogu voditi nesrećama.
- ▶ **Ne radite sa električnim alatom u okolini ugroženoj eksplozijom, u kojoj se nalaze zapaljive tečnosti, gasovi ili prašine.** Električni alati prave varnice koje mogu zapaliti prašinu ili isparenja.
- ▶ **Držite podalje decu i druge osobe za vreme korišćenja električnog alata.** Prilikom rada možete izgubiti kontrolu nad aparatom.

Električna sigurnost

- ▶ **Priključni utikač električnog alata mora odgovarati utičnici. Utikač nesme nikako da se menja. Ne upotrebljavajte adaptere utikača zajedno sa**

218 | Srpski

električnim alatima zaštićenim uzemljenjem. Ne promenjeni utikači i odgovarajuće utičnice smanjuju rizik električnog udara.

- ▶ **Izbegavajte kontakt telom sa uzemljenim površinama kao cevi, grejanja, šporet i rashladni ormani.** Postoji povećani rizik od električnog udara ako je Vaše telo uzemljeno.
- ▶ **Držite aparat što dalje od kiše ili vlage.** Prodor vode u električni alat povećava rizik od električnog udara.
- ▶ **Ne nosite električni alat za kabl, ne vešajte ga ili ne izvlačite ga iz utičnice. Držite kabl dalje od vreline, ulja, oštrih ivica ili delova aparata koji se pokreću.** Oštećeni ili uvrnuti kablovi povećavaju rizik električnog udara.
- ▶ **Ako sa električnim alatom radite u prirodi, upotrebljavajte samo produžne kablove koji su pogodni za spoljnu upotrebu.** Upotreba produžnog kabla uzemljenog za spoljnu upotrebu smanjuje rizik od električnog udara.
- ▶ **Ako rad električnog alata ne može da se izbegne u vlažnoj okolini, koristite prekidač strujne zaštite pri kvaru.** Upotreba prekidača strujne zaštite pri kvaru smanjuje rizik od električnog udara.

Sigurnost osoblja

- ▶ **Budite pažljivi, pazite na to, šta radite i idite razumno na posao sa Vašim električnim alatom. Ne koristite električni alat ako ste umorni ili pod uticajem droge, alkohola ili lekova.** Momenat nepažnje kod upotrebe električnog alata može voditi ozbiljnim povredama.
- ▶ **Nosite ličnu zaštitnu opremu i uvek zaštitne naočare.** Nošenje lične zaštitne opreme, kao maske za prašinu, sigurnosne cipele koje ne kliču, zaštitni šlem ili zaštitu za sluh, zavisno od vrste i upotrebe električnog alata, smanjuju rizik od povreda.
- ▶ **Izbegavajte nenamerno puštanje u rad. Uverite se da je električni alat isključen, pre nego što ga priključite na struju i/ili na akumulator, uzmete ga ili nosite.** Ako prilikom nošenja električnog alata držite prst na prekidaču ili aparat uključen priključujete na struju, može ovo voditi nesrećama.
- ▶ **Uklonite alate za podešavanje ili ključeve za zavrtnje, pre nego što uključite električni alat.** Neki alat ili ključ koji se nalazi u rotirajućem delu aparata, može voditi nesrećama.
- ▶ **Izbegavajte nenormalno držanje tela. Pobrinite se uvek da stabilno stojite i održavajte u svako doba ravnotežu.** Na taj način možete bolje kontrolisati električni alat u neočekivanim situacijama.
- ▶ **Nosite pogodnu odeću. Ne nosite široku odeću ili nakit. Držite kosu, odeću i rukavice dalje od pokretnih delova.** Opušteno odelo, dugu kosu ili nakit mogu zahvatiti rotirajući delovi.
- ▶ **Ako mogu da se montiraju uređaji za usisavanje i skupljanje prašine, uverite se da li su priključeni i upotrebljeni kako treba.** Upotreba usisavanja prašine može smanjiti opasnosti od prašine.

Brizljiva upotreba i ophodjenje sa električnim alatima

- ▶ **Ne preopterećujte aparat. Upotrebljavajte za Vaš posao električni alat određen za to.** Sa odgovarajućim električnim alatom radite bolje i sigurnije u navedenom području rada.
- ▶ **Ne koristite nikakav električni alat čiji je prekidač u kvaru.** Električni alat koji se ne može više uključiti ili isključiti, je opasan i mora se popraviti.
- ▶ **Izvcite utikač iz utičnice i/ili uklonite akumulator pre nego što preduzmete podešavanja na aparatu, promenu delova pribora ili ostavite aparat.** Ova mera opreza sprečava nenameran start električnog alata.
- ▶ **Čuvajte nekorišćene električne alate izvan domaće dece. Ne dozvoljavajte korišćenje aparata osobama koje ne poznaju aparat ili nisu pročitale ova uputstva.** Električni alati su opasni, kada ih koriste neiskusne osobe.
- ▶ **Održavajte brizljivo električni alat. Kontrolišite da li pokretni delovi aparata besprekorno funkcionišu i ne „lepe“, da li su delovi polomljeni ili su tako oštećeni da je oštećena funkcija električnog alata. Popravite ove oštećene delove pre upotrebe.** Mnoge nesreće imaju svoje uzroke u loše održavanim električnim alatima.
- ▶ **Održavajte alate za sečenja oštre i čiste.** Brizljivo održavani alati za sečenja sa oštrim ivicama manje „slepljuju“ i lakše se vode.
- ▶ **Upotrebljavajte električni alat, pribor, alate koji se umeću itd. prema ovim uputstvima. Obratite pažnju pritom na uslove rada i posao koji morate obaviti.** Upotreba električnih alata za druge namene koje nisu predviđene, može voditi opasnim situacijama.

Servisi

- ▶ **Neka Vam Vaš električni alat popravljiva samo kvalifikovano osoblje i samo sa originalnim rezervnim delovima.** Tako se obezbeđuje, da ostane sačuvana sigurnost aparata.

Sigurnosna uputstva za Multi-Cutter

- ▶ **Držite uređaj za izolovane površine drške, ako izvodite radove pri kojima upotrebljeni alat može da naiđe skrivene vodove električne struje ili sopstveni mrežni kabl.** Kontakt sa vodom koji provodi napon može da stavi pod napon i metalne delove uređaja i da dovede do električnog udara.
- ▶ **Upotrebljavajte električni alat samo za suvo brušenje.** Prodor vode u električni aparat povećava rizik od električnog udara.
- ▶ **Pažnja – Opasnost od požara! Izbegavajte pregrevanje materijala koji se brusi i brusilice. Praznite uvek pre pauza u kutiji za prašinu za prašinu.** Prašina od brušenja u kutiji za prašinu, mikrofilter, papirna kesa (ili u kesi filtra odnosno filter usisivača za prašinu) mogu da se pod nepovoljnim uslovima, kao što su letenje varnica prilikom brušenja metala, samozapale. Posebna opasnost postoji, ako je prašina od brušenja pomešana sa ostacima laka-poliuretana ili drugim hemijskim materijama i materijal od brušenja postaje vreo posle dužeg rada.

- ▶ **Držite ruke podalje od područja testere. Ne hvatajte ispod radnog komada.** Pri kontaktu sa listom testere postoji opasnost od povreda.
- ▶ **Upotrebljavajte pogodne aparate za potragu, da bi našli skrivene vodove snabdevanja, ili pozovite mesno društvo za snabdevanje.** Kontakt sa električnim vodovima može voditi požaru i električnom udaru. Oštećenja gasovoda mogu voditi eksploziji. Prodiranje u vod sa vodom prouzrokuje oštećenja predmeta ili može prouzrokovati električni udar.
- ▶ **Držite čvrsto električni alat prilikom rada sa obe ruke i pobrinite se da sigurno stojite.** Električni alat se sigurnije vodi sa obe ruke.
- ▶ **Obezbedite radni komad.** Radni komad kojeg čvrsto drže zatezni uredjaji ili stega sigurnije se drži nego sa Vašom rukom.
- ▶ **Pri promeni upotrebljenog alata nosite zaštitne rukavice.** Upotrebljeni alati se pri dužoj upotrebi zagreju.
- ▶ **Ne čistite sa šaberom navlažene materijale (na primer tapete) i ne na vlažnoj podlozi.** Prodiranje vode u električni alat povećava rizik od električnog udara.
- ▶ **Ne tretirajte obradjujuće površine sa tečnostima koje sadrže rastvarače.** Zagrevanjem materijala pri čišćenju mogu nastati otrovna isparenja.
- ▶ **Budite pri opodjenju sa šaberom posebno oprezni.** Alat je veoma oštar, postoji opasnost od povrede.

Opis proizvoda i rada



Čitajte sva upozorenja i uputstva. Propusti kod pridržavanja upozorenja i uputstava mogu imati za posledicu električni udar, požar i/ili teške povrede.

Molimo da otvorite preklopljenu stranicu sa prikazom aparata i ostavite ovu stranicu otvorenu, dok čitate uputstvo za rad.

Upotreba prema svrsi

GOP 30-28/GOP 40-30/GOP 55-36

Električni alat je namenjen za testerisanje i razdvajanje drvenih materijala, plastike, gipsa, nemetala i elemenata za pričvršćivanje (na primer nekaljenih eksera, spona). Isto tako je namenjen za obradu mekih zidnih pločica kao i za suvo brušenje i obradu šaberom manjih površina. Posebno je namenjen za radove u ravni i blizu ivica. Električni alat sme isključivo da radi sa Bosch-priborom.

GOP 40-30

Svetlo na ovom elektroalatu je namenjeno za to da se direktno osvetli radna zona elektroalata i nije adekvatno za osvetljenje prostorije u domaćinstvu.

Komponente sa slike

Označavanje brojevima komponenti sa slika odnosi se na prikaz električnog alata na grafičkoj strani.

- 1 Prekidač za uključivanje-isključivanje
- 2 Točkić za biranje broja vibracija
- 3 Prorezi za ventilaciju
- 4 Prihvat za alat
- 5 List testere sa uranjanjem*
- 6 Zatezni zavrtnaj (GOP 30-28)
- 7 Imbus ključ (GOP 30-28)
- 8 Usisavanje prašine*
- 9 Brusna ploča*
- 10 Brusni list*
- 11 Drška (izolovana površina za prihvat)
- 12 SDS-poluga za deblokadu alata (GOP 40-30/GOP 55-36)
- 13 Radno svetlo (GOP 40-30)
- 14 Zatezna poluga graničnika za dubinu*
- 15 Dubinski graničnik*
- 16 Zatezna poluga za usisivač prašine*
- 17 Priključak za usisavanje*
- 18 Naglavak alata*
- 19 Crevo za usisavanje*

*Prikazani ili opisani pribor ne spada u standardno pakovanje. Kompletni pribor možete da nađete u našem programu pribora.

Tehnički podaci

Multi-Cutter		GOP 30-28	GOP 40-30	GOP 55-36
Broj predmeta		3 601 237 0..	3 601 B31 0..	3 601 B31 1..
Biranje broja vibracija		●	●	●
Nominalna primljena snaga	W	300	400	550
Broj obrtaja na prazno n ₀	min ⁻¹	8000–20000	8000–20000	8000–20000
Ugao oscilacija levo/desno	°	1,4	1,5	1,8
Težina prema EPTA-Procedure 01:2014	kg	1,5	1,5	1,6
Klasa zaštite		□/II	□/II	□/II

Podaci važe za nominalne napone [U] od 230 V. Kod napona koji odstupaju i izvođenja specifičnih za zemlje mogu ovi podaci varirati.

220 | Srpski

Informacije o šumovima/vibracijama













		GOP 30-28	GOP 40-30	GOP 55-36
Vrednosti emisije šumova se određuju u skladu sa EN 60745-2-4.				
A-vrednovan nivo šumova uređaja iznosi tipično				
Nivo zbučnog pritiska	dB(A)	81	80	81
Nivo snage zvuka	dB(A)	92	91	92
Nesigurnost K	dB	3	3	3
Nosite zaštitu za sluh!				
Ukupne vrednosti vibracija a_h (zbir vektora tri pravca) i nesigurnost K su dobijeni prema EN 60745-2-4:				
Brušenje:				
a_h	m/s^2	2	3	3,5
K	m/s^2	1,5	1,5	1,5
Testerisanje sa listom testere koji se uranja:				
a_h	m/s^2	10	11	10,5
K	m/s^2	1,5	1,5	1,5
Testerisanje sa segmentnim listom testere:				
a_h	m/s^2	6,5	6,5	6,5
K	m/s^2	1,5	1,5	1,5
Tuširanje:				
a_h	m/s^2	4,5	6,0	6,5
K	m/s^2	1,5	1,5	1,5

Nivo vibracija naveden u ovim uputstvima je izmeren prema mernom postupku koji je standardizovan u EN 60745 i može da se koristi za poređenje električnih alata jedan sa drugim. Pogodan je i za privremenu procenu opterećenja vibracijama. Navedeni nivo vibracija predstavlja prvenstveno primenu električnog alata. Ako se svakako električni alat upotrebljava za druge namene sa pomoću različitih pribora ili nedovoljno održavanja, može doći do odstupanja nivoa vibracija. Ovo može u značajnoj meri povećati opterećenje vibracijama preko celog radnog vremena. Za tačnu procenu opterećenja vibracijama trebalo bi uzeti u obzir i vreme, u kojem je uređaj uključen ili radi, međutim nije stvarno u upotrebi. Ovo može značajno redukovati opterećenje vibracijama preko celog radnog vremena. Utvrdite dodatne mere sigurnosti radi zaštite radnika pre delovanja vibracija kao na primer: Održavanje električnog alata i upotrebljeni alati, održavanje toplih ruku, organizacija odvijanja posla.

Montaža**Promena alata**







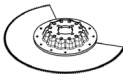

- ▶ **Izvučite pre svih radova na električnom alatu mrežni utikač iz utičnice.**
- ▶ **Nosite pri promeni alata zaštitne rukavice.** Pri dodiru upotrebljenog alata postoji opasnost od povrede.

Biranje upotrebljenog alata



Upotrebljeni alat		GOP 30-28	GOP 55-36
			
			
			

Biranje upotrebljenog alata

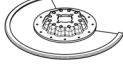
Sledeća tabela pokazuje primere za upotrebljeni alat Dalje alate za upotrebu naći ćete u obimnom Bosch-programu pribora.

Upotrebljeni alat	Materijal	Primena
 Bi-Metal-segmentni list testere	Drveni materijal, plastika, negvozdeni metali	Preseci testere sa razdvajanjem i uranjanjem, i za testerisanje blizu ivice, u uglovima i teško pristupačnim područjima; Primer: Već instalirane letve poda ili skraćivanje okvira vrata, sečenja sa uranjanjem pri pasovanju podnih panela
 Brusna ploča za brusne listove serije Delta 93 mm	zavisno od lista testere	Površinsko brušenje na ivicama, u uglovima ili teško pristupačnim mestima; zavisno od lista za brušenje na primer za brušenje drveta, boje, laka, kamena Pločice za čišćenje i strukturisanje drveta, uklanjanje korozije sa metala i glačanje laka, filc za pripremno poliranje
 Alat za brušenje profila	Drvo, Cevi/Profili, Boja, Lakovi, Punilo, Metal	Udobno i efikasno brušenje profila prečnika do 55 mm; crveni brusni listovi za brušenje drveta, cevi/profila, laka, punila i metala
 Bi-metal-uranjajući list testere drvo i metal	Meko drvo, meki plastični materijali, gips-karton, tankoslojni profili od aluminijuma i obojenih metala, tanki limovi, neotvrdli ekseri i zavrtnji	Manji rezovi razdvajanjem i rezovi uranjanjem; Primer: sečenje otvora za utičnice, ravno razdvajanje bakarnih cevi, rezovi uranjanje u gips-karton pločama Filigranski radovi na prilagođavanju u drvetu; Primer: naknadno sečenje otvora za brave i okivaka
 HCS-List testere sa uranjanjem: drvo	Drveni materijal, meki plastični materijali	Preseci za razdvajanje i duboki preseci sa uranjanjem čak i za testerisanje blizu ivice, u čoškovima i teško pristupačnim mestima; Primer: Usko sečenje sa uranjanjem u masivnom drvetu za ugranju neke ventilacione rešetke
 Bimetalni uronjeni list testere za tvrdo drvo	Tvrdo drvo, premazane ploče	Rezovi uranjanjem na premazanim pločama ili tvrdom drvetu; Primer: ugradnja krovnih prozora
 HM uronjeni list testere od metala	Metal, veoma abrazivni materijali, fiberglas, gips-karton, ploče od iverice vezane cementom	Rezovi uranjanjem u veoma abrazivne materijale ili metal; Primer: sečenje frontalnih kuhinjskih oplata, jednostavno sečenje kroz očvršćene zavrtnje, eksere i nerđajući čelik
 Bi-metal-uranjajući list testere drvo i metal	Meko drvo, Tvrdo drvo, furnirane ploče, ploče obložene plastikom, neotvrdli ekseri i zavrtnji	Rezovi uranjanjem u premazane ploče ili tvrdo drvo; Primer: skraćivanje okvira vrata, pravljenje otvora za tablare
 HM-Riff-segmentni list testere	Cementne fuge, meke zidne pločice, plastika ojačana staklom, beton sa porama	Sečenje i razdvajanje u području blizu ivice, u uglovima ili teško pristupačnim područjima; Primer: Uklanjanje fugni između zidnih pločica za radove poboljšanja, šupljine u pločicama, gipsane ploče ili sečenje plastike

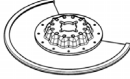
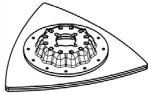
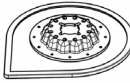
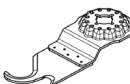
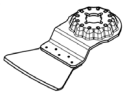
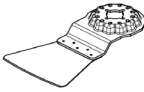
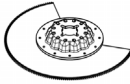
222 | Srpski

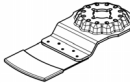
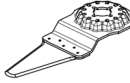
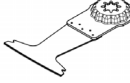
Upotrebljeni alat	Materijal	Primena
 Nareckani dijamantski segmetni listovi testere	Cementne fuge, meke zidne pločice, epoksidna smola, plastika ojačana staklom	Precizno glodanje i razdvajanja pločica/veznog materijala, epoksi smole i plastike ojačane staklenim vlaknima; Primer: urezivanje manjih isečaka na mekim zidnim pločicama i glodanje proreza u plastici ojačanoj staklenim vlaknima
 HM-Riff-segmetna delta ploča	Malter, ostaci betona, Drvo, abrazivni materijali	Burgijanje i brušenje na tvrdjod podlozi; Primer: uklanjanje maltera ili lepka za pločice (npr. prilikom zamene oštećenih pločica), uklanjanje ostataka lepka za tepih
 Nareckani alat za uklanjanje maltera	Malter, Spojevi, epoksidna smola, plastika ojačana staklom, abrazivni materijali	Glodanje i razdvajanje veznog materijala i materijala za pločice kao i burgijanje i brušenje na čvrstoj podlozi; Primer: uklanjanje lepka za pločice i maltera u spojevima
 HCS Multi nož	Krovni karton, tepisi, veštačka trava, karton, PVC pod	Brzo i precizno sečenje mekog materijala i savitljivih abrazivnih materijala; Primer: sečenje tepiha, kartona, PVC podova, krovnih kartona itd.
 Šaber, kruti	tepisi, Malter, Beton, Lepak za pločice	Struganje na tvrdjod podlozi; Primer: uklanjanje maltera, lepka za pločice, ostataka lepka za beton i tepihe
 Šaber, fleksibilan	Lepak za pločice, ostaci boje, silikon	Fleksibilno struganje; Primer: uklanjanje silikonskih spojeva, lepka za tepihe i ostataka boja
 Bi-Metal-Nož za brušenje sa vratilom	Izolacioni materijal, izolacione ploče, podne ploče, ploče za izolaciju zvukova pri hodu, karton, tepisi, guma, koža	precizno sečenje mekih materijala; Primer: zasecanje izolacionih ploča, poravnavanje produžetaka izolacionih materijala
 Nareckani HM brusač	Drvo, Boja	Brušenje drveta ili boje na teško dostupnim mestima bez papira za brušenje; Primer: brušenje boje između lamela prozorskih grilija, brušenje drvenih podova u uglovima
 HM nareckani list uronjeni testere	fiberglas, Malter, Drvo	Rezovi uranjanjem u veoma abrazivne materijale; Primer: glodanje tankih mozaik-pločica
 HCS univerzalni sekač spojeva	Dilatacijski spojevi, git za prozore, izolacioni materijali (kamen mineralna vuna)	Sečenje i razvajanje mekih materijala; Primer: sečenje silikonskih dilatacijskih spojeva ili gita za prozore
 Bi-metal-uranjajući list testere drvo i metal	Meko drvo, Tvrd drvo, furnirane ploče, ploče obložene plastikom, neotvrdli ekseri i zavrtnji	Brzi i duboki urezi uranjanjem u drvo i metal; Primer: brzo sečenje drveta sa ekserima, duboki urezi uranjanjem u premazane ploče i precizno skraćivanje okvira vrata

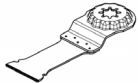
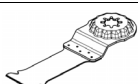
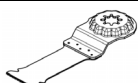
Upotrebljeni alat	Materijal	Primena
 HM uronjeni list testere od metala	Nerdajući čelik (Inox), zavrtnji i ekseri, eposkidna smola, plastika ojačana staklom, fiberglas, gips-karton, beton sa porama	Brzi i duboki rezovi uranjanjem u veoma abrazivne materijale ili metal; Primer: brzo sečenje frontalnih kuhinjskih prekrivki, jednostavno sečenje kroz očvršćene zavrtnje, eksere i nerdajući čelik
 Bi-metal-uranjajući list testere drvo i metal	Drvo, abrazivni drveni materijal, plastika, očvršli ekseri i zavrtnji, negvozdene cevi	Brzi i duboki urezi uranjanjem u drvo, abrazivne drvene materijale i plastiku; Primer: brzo razdvajanje negvozdenih cevi i profila manjih dimenzija, jednostavno sečenje neočvršlih eksera, zavrtnja i čeličnih profila manjih dimenzija
 HCS-List testere sa uranjanjem: drvo	Meko drvo, Tiplovi, rukavci, elementi nameštaja	Brzi i duboki rezovi razdvajanjem i uranjanjem, takođe i za sečenje testerom blizu ivica i u teško dostupnim područjima, Primer: dubok rez uranjanjem u meko drvo za ugradnju rešetke za ventilaciju

Montiranje/promena alata za upotrebu (GOP 30-28)

Uklonite u datom slučaju jedan već montiran upotrebljen alat. Za uklanjanje ubačenog alata odvrnite sa imbus ključem **7** zavrtnj **6** i skinite ubačeni alat.

Stavite željeni upotrebljeni alat (na primer uranjajući list testere **5**) tako na prihvat za alat **4**, da koleno pokazuje na dole (pogledajte sliku na grafičkoj strani, natpis upotrebljenog alata može se čitati od gore).

Okrenite upotrebljeni alat u jednu za rad povoljnu poziciju i pustite da uskoči na svoje mesto u ispuste prihвата za alat **4**. Pritom je moguće 12 pozicija pomerenih za 30°.

Pričvrstite upotrebljeni alat sa zavrtnjem **6**. Pritegnite zavrtnj sa imbus ključem **7** toliko, da tanjirasta opruga zavrtnja ravno naleže na upotrebljeni alat.

► Prekontrolišite upotrebljeni alat da li čvrsto stoji.

Pogrešni ili nesigurno pričvršćeni upotrebljeni alati mogu se za vreme rada odvrnuti i ugroziti.

Montiranje/promena alata za upotrebu (GOP 40-30/GOP 55-36)

Uklonite u datom slučaju jedan već montiran upotrebljen alat. Zato otvorite do kraja otvorite SDS ručicu **12** do kraja. Odbacuje se alat za umetanje.

Stavite željeni upotrebljeni alat (na primer uranjajući list testere **5**) tako na prihvat za alat **4**, da koleno pokazuje na dole (pogledajte sliku na grafičkoj strani, natpis upotrebljenog alata može se čitati od gore).

Postavite alat za umetanje pritom u položaj koji je pogodan za trenutni rad. Moguće je da postavite dvanaest pozicija, svaka pomerena za 30°.

Čvrsto utisnite alat za umetanje u željenom položaju u stezne čeljusti prihвата za alat, dok se ne zaključa automatski.

► Prekontrolišite upotrebljeni alat da li čvrsto stoji.

Pogrešni ili nesigurno pričvršćeni upotrebljeni alati mogu se za vreme rada odvrnuti i ugroziti.

Montiranje i podešavanje dubinskog graničnika

Graničnik za dubinu **15** može da se upotrebljava pri radu sa listovima segmentne i uranjajuće testere.

Uklonite u datom slučaju jedan već montiran upotrebljen alat. Pomerite graničnik za dubinu **15** u željenom radnom položaju sve do kraja preko prihвата za alat **4** na zatezni držač električnog alata. Užlebite graničnik za dubinu. Moguće je da postavite dvanaest pozicija, svaka pomerena za 30°.

Podesite željenu radnu dubinu. Stisnite zateznu polugu **14** graničnika za dubinu da biste ga fiksirali.

Postavljanje brusnog lista na brusnu ploču/promena

Brusna ploča **9** je opremljena sa čičak tkaninom, da bi brusni listovi sa čičak pričvršćivanjem mogli brzo i jednostavno da se pričvrste.

Istresite čičak tkaninu brusne ploče **9** pre nameštanja brusnog lista **10**, da bi omogućili optimalno prijanjanje.

Postavite brusni list **10** na jednoj strani u ravni sa brusnom pločom **9**, i na kraju stavite brusni list na brusnu ploču i dobro ga pritisnite.

Pazite radi obezbeđivanja optimalnog usisavanja prašine na to, da izrezi na brusnom listu budu usaglašeni sa otvorima na brusnoj ploči.

Za skidanje brusnog lista **10** uhvatite ga za vrh i svucite sa brusne ploče **9**.

Možete koristiti sve brusne listove, krzna za poliranje i čišćenje serije Delta 93 mm Bosch-programa pribora.

Pribor za brušenje kao krzno/filc za poliranje se učvršćuju na isti način na brusnu ploču.

224 | Srpski

Biranje brusnog lista

Prema materijalu koji se obradjuje i željenom skidanju površine stoje na raspolaganju različiti brusni listovi:

Brusni list	Materijal	Primena	Veličina zrna	
best Paint for Wood	– Svi drveni materijali (na primer tvrdo drvo, meko drvo, iverica, građevinske ploče) – Metalni materijali	Za prethodno brušenje, na primer hrapavih, neobradjenih greda i dasaka	grubo	40
			srednje	60
		Za brušenje u ravni i ravnjanje malih neravnina	80	100
			120	180
			240	320
best Paint for Wood	– Boja – Lak – Punilac – Špahlet masa	Za brušenje boje	grubo	40
			60	80
		Za brušenje prethodno premazane boje (na primer uklanjanje ostataka od četkice, kapljica boje i isprljanih mesta)	100	120
			180	240
		Za krajnje brušenje grundiranja pre lakiranja	320	400

Usisavanje prašine/piljevine

- ▶ Prašine od materijala kao što je premaz koji sadrži olovo, neke vrste drveta, minerali i metal mogu biti štetni po zdravlje. Dodir ili udisanje prašine mogu izazvati alergijske reakcije i/ili oboljenja disajnih puteva radnika ili osoba koje se nalaze u blizini.

Neke prašine kao od hrasta i bukve važe kao izazivači raka, posebno u vezi sa dodatnim materijama za obradu drveta (hromati, zaštitna sredstva za drvo). Materijal koji sadrži azbest smeju raditi samo stručnjaci.

- Koristite što je više moguće usisavanje prašine pogodno za materijal.
- Pobrinite se za dobro provetravanje radnog mesta.
- Preporučuje se, da se nosi zaštitna maska za disanje sa klasom filtera P2.

Obratite pažnju na propise za materijale koje treba obradivati u Vašoj zemlji.

- ▶ **Izbegavajte sakupljanje prašine na radnom mestu.** Prašine se mogu lako zapaliti.

Priključivanje usisavanja prašine (pogledajte sliku A)

Usisavanje prašine **8** je određeno samo za radove sa brusnom pločom **9**, u kombinaciji sa drugim upotrebljenim alatima je ono bez koristi.

Priključite uvek za usisavanje usisivača prašine.

Skinite za montažu usisavanja prašine **8** (pribor) upotrebljeni alat i dubinski graničnik **15**.

Pomerite usisivač **8** do kraja preko prihvatnog dela alata **4** na zatezni držač električnog alata. Okrenite ga u željeni položaj. Pritisnite zateznu ručicu **16** radi fiksiranja usisivača prašine.

Utaknite naglavak alata usisnog **18** creva **19** na usisne nastavke **17**. Povežite usisno crevo **19** sa usisivačem

(oprema). Pregled priključaka na različite usisivače naći ćete na preklapljenoj stranici.

Usisivač mora biti pogodan za materijal koji treba obradivati. Upotrebljavajte prilikom usisavanja posebno po zdravlje štetnih prašina, prašine koje izazivaju rak ili suvih prašina specijalan usisivač.

Rad

- ▶ **Obratite pažnju na napon mreže! Napon strujnog izvora mora biti usaglašen sa podacima tipske tablice električnog alata. Električni alati označeni sa 230 V mogu da rade i sa 220 V.**

Puštanje u rad**Uključivanje-isključivanje**

Za **uključivanje** električnog alata pomerite prekidač za uključivanje-isključivanje **1** napred, tako da se na prekidaču pojavi „1“.

Za **isključivanje** električnog alata pomerite prekidač za uključivanje-isključivanje **1** nazad, tako da se na prekidaču pojavi „0“.

Da bi štedeli energiju, uključujte električni alat samo kada ga koristite.

GOP 40-30: Radno svetlo poboljšava uslove vidljivosti u neposrednom radnom okruženju. Ona se automatski uključuje i isključuje zajedno sa električnim alatom.

- ▶ **Ne gledajte direktno u radno svetlo, možete se zaslepit.**

Biranje broja vibracija

Za točkićem za podešavanje broja vibracija **2** možete unapred izabrati potreban broj vibracija i za vreme rada.

Potreban broj vibracija zavisi od materijala i radnih uslova i može se dobiti praktičnom probom.

Uputstva za rad

- ▶ **Izvcite pre svih radova na električnom alatu mrežni utikač iz utičnice.**
- ▶ **Sačekajte da se električni alat umiri, pre nego što ga ostavite.**

Uputstvo: Ne držite proroze za ventilaciju **3** električnog alata pri radu zatvorene, pošto se onda životni vek električnog alata smanjuje.

Radni princip

Usled oscilirajućeg pogona, alat za umetanje se ljulja sa jedne strane na drugu do 20000 puta po minuti. Time je omogućen precizan rad i na najužem prostoru.



Radovi sa malim i ravnomernim pritiskom, inače pogoršava se radni učinak i upotrebljen alat može blokirati.



Pokrećite za vreme rada električni alat tako, da se upotrebljen alat ne bi suviše jako zagrejao i blokirao.

Testerisanje

- ▶ **Upotrebljavajte samo neoštećene besprekorne listove testere.** Izvijeni ili tupi listovi testere mogu se slomiti, negativno uticati na presek ili prouzrokovati povratni udarac.
- ▶ **Pazite kod testerisanja lakših građevinskih materijala na zakonske odredbe i preporuke proizvođača materijala.**
- ▶ **Sa postupkom uranjanja smeju se obradivati samo meki materijali kao drvo, gips karton ili slično!**

Prekontrolišite pre testerisanja sa HCS-liistovima testere u drvetu, šper pločama, građevinskim materijalima itd. iste na strana tela kao što su ekseri, zavrtnji ili. drugo. U datom slučaju uklonite strana tela ili koristite Bi-Metal-listove testere.

Presecanje

Uputstvo: Obratite pažnju pri presecanju zidnim pločica, da alati pri dužem korišćenju podležu velikom habanju.

Brušenje

Učinak u skidanju i brusna slika se određuju u bitnom izborom brusnog lista, prethodno izabranim stepenom broja vibracija i pritiskom.

Samo besprekorni brusni listovi daju dobar učinak brušenja i čuvaju električni alat.

Pazite na ravnomeran pritisak, da bi povećali životni vek brusnih listova.

Prekomerno povećavanje pritiska ne vodi većem učinku brušenja, već jačem habanju električnog alata i brusnog lista. Za precizno brušenje uglava, ivica i teško pristupačnih područja možete raditi samo sa vrhom ili jednom od ivica brusne ploče.

Kod tačkastog brušenja može se list brušenja jako zagrejati. Smanjite pritisak, i redovno hladite list za brušenje.

Ne koristite više brusni list sa kojim je obradivan metal, za druge materijale.

Upotrebljavajte samo originalni Bosch brusni pribor.

Priključite uvek za usisavanje usisivač prašine.

Čišćenje šaberom

Izaberite pri čišćenju šaberom visoki stepen vibracija.

Radite na mekoj podlozi (na primer drvetu) pod malim uglom i sa malim pritiskom. Nož može inače zaseći podlogu.

Održavanje i servis

Održavanje i čišćenje

- ▶ **Izvcite pre svih radova na električnom alatu mrežni utikač iz utičnice.**
- ▶ **Držite električni alat i proroze za ventilaciju čiste, da bi dobro i sigurno radili.**

Čistite segmentni upotrebljeni alat (pribor) redovno sa čeličnom četkom.

Ako je potrebna zamena za priključni vod, onda to mora izvesti Bosch ili stručan servis za Bosch-električne alata da bi se izbegle opasnosti po sigurnost.

Servisna služba i savetovanje o upotrebi

Servisna služba odgovoriće na vaša pitanja o popravcima i održavanju vašeg proizvoda i o rezervnim delovima. Uvećane crteže i informacije o rezervnim delovima možete naći na našoj adresi:

www.bosch-pt.com

Bosch tim za savetovanje o upotrebi će vam rado pomoći ako imate pitanja o našim proizvodima i priboru.

Molimo da kod svih pitanja i naručivanja rezervnih delova neizostavno navedete broj predmeta sa 10 brojčanih mesta prema tipskoj tablici proizvoda.

Srpski

Bosch-Service
Dimitrija Tucovića 59
11000 Beograd
Tel.: (011) 6448546
Fax: (011) 2416293
E-Mail: asbosch@EUnet.yu

Keller d.o.o.
Ljubomira Nikolica 29
18000 Nis
Tel./Fax: (018) 274030
Tel./Fax: (018) 531798
Web: www.keller-nis.com
E-Mail: office@keller-nis.com

Uklanjanje djubreta

Električni pribori, pribor i pakovanja treba da se odvoze regeneraciji koja odgovara zaštititi čovekove sredine.

Ne bacajte električni alat u kućno djubre!

Samo za EU-zemlje:



Prema evropskoj smernici 2012/19/EU o električnim i elektronskim starim uredjajima i njihovim pretvaranjem u nacionalno dobro ne moraju više neupotrebljivi električni alati da se odvojeno sakupljaju i odvoze nekoj reciklaži koja odgovara zaštititi čovekove sredine.

Zadržavamo pravo na promene.

Slovensko

Varnostna navodila

Splošna varnostna navodila za električna orodja

⚠ OPOZORILO Preberite vsa opozorila in napotila. Napake zaradi neupoštevanja spodaj navedenih opozoril in napotil lahko povzročijo električni udar, požar in/ali težke telesne poškodbe.

Vsa opozorila in napotila shranite, ker jih boste v prihodnje še potrebovali.

Pojem „električno orodje“, ki se pojavlja v nadaljnjem besedilu, se nanaša na električna orodja z električnim pogonom (z električnim kablom) in na akumulatorska električna orodja (brez električnega kabla).

Varnost na delovnem mestu

- ▶ **Delovno področje naj bo vedno čisto in dobro osvetljeno.** Nered in neosvetljena delovna področja lahko povzročijo nezgode.
- ▶ **Ne uporabljajte električnega orodja v okolju, kjer lahko pride do eksplozij oziroma tam, kjer se nahajajo vnetljive tekočine, plini ali prah.** Električna orodja povzročajo iskrenje, zaradi katerega se lahko prah ali para vnameta.
- ▶ **Prosimo, da med uporabo električnega orodja ne dovolite otrokom ali drugim osebam, da bi se Vam približali.** Odvratanje Vaše pozornosti drugam lahko povzroči izgubo kontrole nad napravo.

Električna varnost

- ▶ **Priključni vtičnik električnega orodja se mora prilegati vtičnici. Spreminjanje vtičnika na kakršenkoli način ni dovoljeno. Pri ozemljenih električnih orodjih ne uporabljajte vtičavev z adapterji.** Nespremenjeni vtičniki in ustrezne vtičnice zmanjšujejo tveganje električnega udara.
- ▶ **Izogibajte se telesnemu stiku z ozemljenimi površinami kot so na primer cevi, grelci, štedilniki in hladilniki.** Tveganje električnega udara je večje, če je Vaše telo ozemljeno.

- ▶ **Prosimo, da napravo zavarujete pred dežjem ali vlago.** Vdor vode v električno orodje povečuje tveganje električnega udara.
- ▶ **Ne uporabljajte kabla za nošenje ali obešanje električnega orodja in ne vlecite za kabel, če želite vtičnik izvleči iz vtičnice. Kabel zavarujte pred vročino, oljem, ostrimi robovi ali premikajočimi se deli naprave.** Poškodovani ali zapleteni kabli povečujejo tveganje električnega udara.
- ▶ **Kadar uporabljate električno orodje zunaj, uporabljajte samo kabselske podaljške, ki so primerni za delo na prostem.** Uporaba kabselskega podaljška, ki je primeren za delo na prostem, zmanjšuje tveganje električnega udara.
- ▶ **Če je uporaba električnega orodja v vlažnem okolju nezogibna, uporabljajte stikalo za zaščito pred kvarnim tokom.** Uporaba zaščitnega stikala zmanjšuje tveganje električnega udara.

Osebnostna varnost

- ▶ **Bodite pozorni, pazite kaj delate ter se dela z električnim orodjem lotite z razumom. Ne uporabljajte električnega orodja, če ste utrujeni oziroma če ste pod vplivom mamila, alkohola ali zdravil.** Trenutek nepazljivosti med uporabo električnega orodja je lahko vzrok za resne telesne poškodbe.
- ▶ **Uporabljajte osebno zaščitno opremo in vedno nosite zaščitna očala.** Nošenje osebne zaščitne opreme, na primer maske proti prahu, nehrsečih zaščitnih čevljev, varnostne čelade ali zaščitnih glušnikov, kar je odvisno od vrste in načina uporabe električnega orodja, zmanjšuje tveganje telesnih poškodb.
- ▶ **Izogibajte se nenamernemu zagonu. Pred priključitvijo električnega orodja na električno omrežje in/ali na akumulator in pred dviganjem ali nošenjem se prepričajte, če je električno orodje izklopljeno.** Prenašanje naprave s prstom na stikalo ali priključitev vklopljenega električnega orodja na električno omrežje je lahko vzrok za nezgodo.
- ▶ **Pred vkapljanjem električnega orodja odstranite nastavljena orodja ali izvijače.** Orodje ali ključ, ki se nahaja v vrtečem se delu naprave, lahko povzroči telesne poškodbe.
- ▶ **Izogibajte se nenormalni telesni drži. Poskrbite za trdno stojišče in za stalno ravnotežje.** Tako boste v nepričakovanih situacijah električno orodje lahko bolj nadzorovali.
- ▶ **Nosite primerna oblačila. Ne nosite ohlapnih oblačil in nakita. Lase, oblačila in rokavice ne približujte premikajočim se delom naprave.** Premikajoči se deli naprave lahko zagrabijo ohlapno oblačilo, dolge lase ali nakit.
- ▶ **Če je na napravo možno montirati priprave za odsesavanje ali prestrezanje prahu, se prepričajte, če so le-te priključene in če se pravilno uporabljajo.** Uporaba priprave za odsesavanje prahu zmanjšuje zdravstveno ogroženost zaradi prahu.

Skrbna uporaba in ravnanje z električnimi orodji

- ▶ **Ne preobremenjujte naprave. Pri delu uporabljajte električna orodja, ki so za to delo namenjena.** Z ustreznim električnim orodjem boste v navedenem zmogljivostnem področju delali bolje in varneje.
- ▶ **Ne uporabljajte električnega orodja s pokvarjenim stikalom.** Električno orodje, ki se ne da več vklopiti ali izklopiti, je nevarno in ga je potrebno popraviti.
- ▶ **Pred nastavljanjem naprave, zamenjavo delov pribora ali odlaganjem naprave izvlecite vtičnik iz električne vtičnice in/ali odstranite akumulator.** Ta previdnostni ukrep preprečuje nenameren zagon električnega orodja.
- ▶ **Električna orodja, katerih ne uporabljate, shranjujte izven doseg a otrok. Osebam, ki naprave ne poznajo ali niso prebrale teh navodil za uporabo, naprave ne dovolite uporabljati.** Električna orodja so nevarna, če jih uporabljajo neizkušene osebe.
- ▶ **Skrbno negujte električno orodje. Kontrolirajte brezhibno delovanje premičnih delov naprave, ki se ne smejo zatikati. Če so ti deli zlomljeni ali poškodovani do te mere, da ovirajo delovanje električnega orodja, jih je potrebno pred uporabo naprave popraviti.** Slabo vzdrževana električna orodja so vzrok za mnoge nezgode.
- ▶ **Rezalna orodja vzdržujte tako, da bodo vedno ostra in čista.** Skrbno negovana rezalna orodja z ostrimi robovi se manj zatikajo in so lažje vodljiva.
- ▶ **Električna orodja, pribor, vsadna orodja in podobno uporabljajte ustrezno tem navodilom. Pri tem upoštevajte delovne pogoje in dejavnost, ki jo boste opravljali.** Uporaba električnih orodij v namene, ki so drugačni od predpisanih, lahko privede do nevarnih situacij.

Servisiranje

- ▶ **Vaše električno orodje naj popravljata samo kvalificirano strokovno osebje ob obvezni uporabi originalnih rezervnih delov.** Tako bo zagotovljena ohranitev varnosti naprave.

Varnostna navodila za večnamenski rezalnik

- ▶ **Če izvajate dela, pri katerih lahko vstavno orodje pride v stik s skritimi omrežnimi napeljavami ali z lastnim omrežnim kablom, morate električno orodje držati na izoliranem ročaju.** Stik z napeljavo, ki je pod napetostjo, lahko povzroči, da so tudi kovinski deli orodja pod napetostjo, kar lahko povzroči električni udar.
- ▶ **Električno orodje uporabljajte samo za suho brušenje.** Vdor vode v električno napravo povečuje tveganje električnega udara.
- ▶ **Pozor, nevarnost požara! Izogibajte se pregrevanju obdelovanca in brusilnika. Pred delovnimi odmori vedno izpraznite zbirnik prahu.** Brusilni prah v vrečki za prah, mikrofiltru, papirni vrečki (ali v filtrski vrečki oziroma filtru sesalnika za prah) se lahko v neugodnih pogojih, na primer pri iskrenju med brušenjem kovin, samodejno vname. Posebno nevarno je takrat, ko je brusilni prah pomešan z ostanki laka, poliuretana ali drugih kemičnih snovi, brusilnik pa je po dolgem delovanju vroč.

- ▶ **Ne približujte se z rokami območju žaganja. Ne segajte pod obdelovanec.** Stik z žaginim listom lahko povzroči telesne poškodbe.
- ▶ **Za iskanje skritih oskrbovalnih vodov uporabljajte ustrezne iskalne naprave ali se o tem pozanimajte pri lokalnem podjetju za oskrbo z vodo, elektriko ali plinom.** Stik z električnim vodom lahko povzroči požar ali električni udar. Poškodbe na plinovodu so lahko vzrok za eksplozijo, vdor v vodovodno omrežje pa lahko povzroči materialno škodo ali električni udar.
- ▶ **Medtem ko delate, trdno držite električno orodje z obema rokama in poskrbite za varno stojišče.** Električno orodje bo bolj vodljivo, če ga boste držali z obema rokama.
- ▶ **Zavarujte obdelovanec.** Obdelovanec bo proti premikanju bolje zavarovan z vpenjalnimi pripravami ali s primežem, kot če bi ga držali z roko.
- ▶ **Pri zamenjavi vstavnih orodij nosite zaščitne rokavice.** Vstavna orodja se pri daljši uporabi segrejejo.
- ▶ **Ne strgajte vlažnih materialov (npr. tapet) in ne na vlažni podlogi.** Vdor vode v električno orodje poveča tveganje električnega udara.
- ▶ **Obdelovalne površine ne smete obdelovati s tekočinami, ki vsebujejo topilo.** Zaradi ogrevanja materiala pri strganju lahko nastanejo strupeni plini.
- ▶ **Bodite še posebej previdni pri uporabi strgalnika.** Orodje je zelo ostro, obstaja nevarnost poškodb.

Opis in zmogljivost izdelka



Preberite vsa opozorila in napolila. Napake zaradi neupoštevanja spodaj navedenih opozoril in napolil lahko povzročijo električni udar, požar in/ali težke telesne poškodbe.

Razprite stran s sliko naprave in pustite to stran med branjem navodil za uporabo odprto.

Uporaba v skladu z namenom

GOP 30-28/GOP 40-30/GOP 55-36

Električno orodje je namenjeno za žaganje in rezanje lesenih materialov, umetne mase, mavca, nekovinskih materialov in pritrilnih elementov (npr. nekaljenih žebeljev, sponk). Prav tako je namenjeno za obdelovanje mehkih stenskih ploščic in za suho brušenje in strganje majhnih površin. Še posebej je primerno za dela blizu roba in dela, ki so poravnana z robom. Električno orodje smete uporabljati izključno s priborom Bosch.

GOP 40-30

Lučka na električnem orodju osvetljuje neposredno delovno območje električnega orodja in ni primerna za razsvetljavo v gospodinjstvu.

Komponente na sliki

Oštevilčenje komponent, ki so prikazane na sliki, se nanaša na prikaz električnega orodja na strani z grafikom.

- 1 Vklonno/izklonno stikalo
- 2 Gumb za nastavitev števila nihajev
- 3 Zračne reže

228 | Slovensko

- 4 Prijemalo za orodje
- 5 Žagin list za potopno žaganje*
- 6 Natezni vijak (GOP 30-28)
- 7 Notranji šestrobni ključ (GOP 30-28)
- 8 Sesalnik prahu*
- 9 Brusilna plošča*
- 10 Brusilni list*
- 11 Ročaj (izolirana površina ročaja)
- 12 SDS-ročica za deblokiranje orodja (GOP 40-30/GOP 55-36)

- 13 Delovna luč (GOP 40-30)
- 14 Vpenjalna ročica omejevalnika globine*
- 15 Globinsko omejilo*
- 16 Vpenjalna ročica za odsesavanje prahu*
- 17 Odsesovalni nastavek*
- 18 Orodna obojka*
- 19 Sesalna cev*

*Prikazan ali opisan pribor ni del standardnega obsega dobave. Celoten pribor je del našega programa pribora.

Tehnični podatki

Večnamenski rezalnik		GOP 30-28	GOP 40-30	GOP 55-36
Številka artikla		3 601 237 0..	3 601 B31 0..	3 601 B31 1..
Predizbira števila nihajev		●	●	●
Nazivna odjemna moč	W	300	400	550
Število vrtljajev v praznem teku n_0	min ⁻¹	8000–20000	8000–20000	8000–20000
Oscilacijski kot levo/desno	°	1,4	1,5	1,8
Teža po EPTA-Procedure 01:2014	kg	1,5	1,5	1,6
Zaščitni razred		□/II	□/II	□/II

Navedbe veljajo za nazivne napetosti [U] 230 V. Pri drugih napetostih in državno specifičnih izvedbah lahko te navedbe variirajo.

Podatki o hrupu/vibracijah

		GOP 30-28	GOP 40-30	GOP 55-36
Merilne vrednosti hrupa izračunane v skladu z EN 60745-2-4.				
Nivo hrupa naprave po vrednotenju A znaša tipično				
Nivo zvočnega tlaka	dB(A)	81	80	81
Nivo jakosti zvoka	dB(A)	92	91	92
Netočnost K	dB	3	3	3
Nosite zaščitne glušnike!				
Skupne vrednosti vibracij a_h (vektorska vsota treh smeri) in negotovost K se izračunajo v skladu z EN 60745-2-4:				
Brušenje:				
a_h	m/s ²	2	3	3,5
K	m/s ²	1,5	1,5	1,5
Žaganje s potopnim žagim listom:				
a_h	m/s ²	10	11	10,5
K	m/s ²	1,5	1,5	1,5
Žaganje s segmentnim žagim listom:				
a_h	m/s ²	6,5	6,5	6,5
K	m/s ²	1,5	1,5	1,5
Strganje:				
a_h	m/s ²	4,5	6,0	6,5
K	m/s ²	1,5	1,5	1,5

Podane vrednosti nivoja vibracij v teh navodilih so bile izmerjene v skladu s standardiziranim merilnim postopkom po EN 60745 in se lahko uporabljajo za primerjavo električnih orodij med seboj. Primeren je tudi za začasno oceno obremenjenosti z vibracijami.

Naveden nivo vibracij predstavlja glavne uporabe električnega orodja. Če pa se električno orodje uporablja še v druge namene, z različnim priborom, odstopajočimi vstavnimi orodji ali pri nezadostnem vzdrževanju, lahko nivo vibracij odstopa. To lahko

obremenjenosti z vibracijami med določenim obdobjem uporabe občutno poveča.

Za natančnejšo oceno obremenjenosti z vibracijami morate upoštevati tudi tisti čas, ko je naprava izklopljena in teče, vendar dejansko ni v uporabi. To lahko obremenjenost z vibracijami preko celotnega obdobja dela občutno zmanjša.







Določite dodatne varnostne ukrepe za zaščito upravljalca pred vplivi vibracij, npr. Vzdrževanje električnega orodja in vstavnih orodij, segrevanje rok, organizacija delovnih postopkov.

Montaža

Zamenjava orodja



- ▶ **Pred začetkom kakršnih koli del na električnem orodju izvlecite omrežni vtičak iz vtičnice.**
- ▶ **Pri menjavi orodja nosite zaščitne rokavice.** Če se dotaknete vstavnih orodij, obstaja nevarnost poškodbe.

Izbor vsadnega orodja

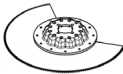

Vsadno orodje		GOP 30-28 GOP 40-30	GOP 55-36
 STARLOCK		✓	✓
 STARLOCK PLUS		✓	✓
 STARLOCK MAX		✗	✓

Izbor vsadnega orodja

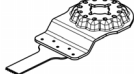
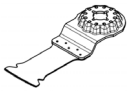
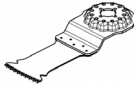
Tabela v nadaljevanju prikazuje primere za vstavna orodja. Dodatna vstavna orodja najdete v obsežnem programu pribora Bosch.

Vsadno orodje	Material	Uporaba
 Bi-kovinski segmentni žagin list	leseni obdelovanci, plastika, neželezni materiali	Ločilni in potopni žagini rezi; tudi za žaganje blizu roba, v kotih in težko dostopnih področjih; primer: kratenje že instaliranih talnih letev ali okvirjev vrat, potopni rezi pri prilagajanju talnih panelov
 Brusilna plošče za brusilne liste serije Delta 93 mm	Odvisno od brusilnega lista	Površinsko brušenje ob robovih, v kotih ali težko dostopnih mestih; glede na brusilni list npr. za brušenje lesa, barve, laka, kamnja flisi za čiščenje in strukturiranje lesa, odstranjevanje rje s kovine in za nanašanje lakov, polirna klobučevina za predpoliranje
 Profilni brusilnik	les, Cevi/Profili, barva, laki, polnila, Kovina	Udobno in učinkovito brušenje profilov do premera 55 mm; rdeči brusilni listi za brušenje lesa, cevi/profilov, lakov, polnil in kovin
 Bi-kovinski potopni žagini listi za žaganje lesa in kovine	mehek les, mehka plastika, mavčna plošča, tanki profili iz aluminija in barvnih kovin, tanke pločevine, nekaljeni žebliji in vijaki	Manjši rezi in potopni rezi; primer: izrezovanje odprtin za vtičnice, natančno rezanje bakrenih cevi, potopno rezanje mavčno-kartonskih plošč Natančna prilagoditvena dela na lesu; primer: izrezovanje odprtin za ključavnice in prirezovanje okovja
 HCS (nizkolegirano orodno jeklo) - žagin list za potopno žaganje lesa	leseni obdelovanci, mehka plastika	Ločilni in globoki potopni žagini rezi; tudi za žaganje blizu roba, v kotih in težko dostopnih področjih; primer: ozek potopni rez v masiven les za vgradnjo prezračevalne rešetke
 Bimetalen potopni žagin list za trd les	trd les, prevlečene plošče	Potopni rezi v prevlečene plošče in trd les; primer: vgradnja strešnih oken

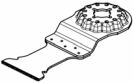
230 | Slovensko

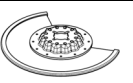
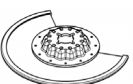
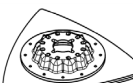
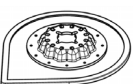
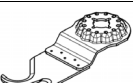
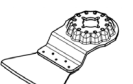
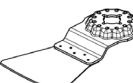
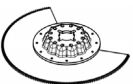
Vsadno orodje	Material	Uporaba
 Potopni žagin list iz karbidne trdine za kovino	Kovina, zelo abrazivni materiali, fiberglas, mavčna plošča, vlaknene plošče, vezane s cementom	Potopni rezi v zelo abrazivne materiale ali kovine; primer: rezanje kuhinjskih elementov, preprosto rezanje skozi kaljene vijake, žebelje in nerjavno jeklo
 Bi-kovinski potopni žagini listi za žaganje lesa in kovine	mehek les, trd les, furnirane plošče, plošče s plastičnimi prevlekami, nekajeni žebelji in vijaki	Potopni rezi v prevlečene plošče ali trd les; primer: krajšanje okvirov za vrata, izrezovanje lukenj za police
 HM (trda kovina)-grebenski segmentni žagin list	cementne fuge, mehke stenske ploščice, plastika s steklenimi vlakni, porobetn	Rezanje in ločevanje blizu roba, v kotih in težko dostopnih področjih; primer: odstranjevanje fug med stenskimi ploščicami za popravila, rezanje odprtín v ploščicah, mavčnih ploščicah ali umetnih masah
 Segmentni žagin list z diamantnim robom	cementne fuge, mehke stenske ploščice, epoksidna smola, plastika s steklenimi vlakni	Natančno rezkanje in rezanje ploščic in fugirnih materialov, epoksidnih smol in plastike s steklenimi vlakni; primer: manjši rezi v mehke stenske ploščice in rezkanje odprtín v plastiki s steklenimi vlakni
 Grebenska delta plošča iz HM (trde kovine)	malta, ostanki betona, les, abrazivni materiali	Strganje in brušenje na trdi podlagi; primer: odstranjevanje malte ali lepila za ploščice (npr. pri menjavi poškodovanih ploščic), odstranjevanje ostankov lepila za preproge
 Odstranjevalnik malte z robom iz karbidne trdine	malta, fuge, epoksidna smola, plastika s steklenimi vlakni, abrazivni materiali	Rezkanje in rezanje fugirnega materiala in ploščic ter strganje in brušenje na trdi podlagi; primer: odstranjevanje lepila za ploščice in fugirne malte
 Večnamensko rezilo iz hitroreznega jekla	strešna lepenka, preproge, umetna trava, karton, talne obloge iz PVC-ja	Hitro in natančno rezanje mehkega materiala in upogljivih abrazivnih materialov; primer: rezanje preprog, kartona, talnih oblog iz PVC-ja, strešne lepenke itd.
 Strgalnik, togi	preproge, malta, beton, lepilo za ploščice	Strganje na trdi podlagi; primer: odstranjevanje malte, lepila za ploščice, ostankov lepila za beton in preproge
 Strgalnik, fleksibilen	lepilo za preproge, ostanki barve, silikon	Prilagodljivo strganje na mehki podlagi; primer: odstranjevanje silikonskih fug in ostankov lepila za preproge ter ostankov barve
 Bimetalno segmentno valovito brusilno rezilo	izolacijski material, izolacijske ploščice, talne ploščice, ploščice za dušenje hrupa korakov ob hoji, karton, preproge, guma, usnje	Natančno rezanje mehkih materialov; primer: prirezovanje izolirnih plošč, rezanje presežnega izolacijskega materiala na dolžino in ravno s površino

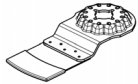
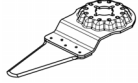
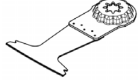
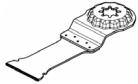
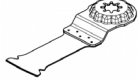
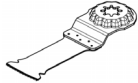
Vsadno orodje	Material	Uporaba
 Brusilni prst z robom iz karbidne trdine	les, barva	Brušenje lesa ali barve na težko dostopnih mestih brez brusilnega papirja; primer: brušenje barve z naoknic, brušenje lesenih talnih oblog v kotih
 Potopni žagin list z robom iz karbidne trdine	fiberglas, malta, les	Potopni rezi v zelo abrazivne materiale; primer: rezkanje tankih ploščic za mozaiko
 Univerzalno rezilo za fuge iz hitroreznega jekla	raztezne fuge, steklarski kit, izolacijski materiali (kama na volna)	Rezanje mehkih materialov; primer: rezanje silikonskih razteznih fug ali steklarskega kita
 Bi-kovinski potopni žagini listi za žaganje lesa in kovine	mehak les, trd les, furnirane plošče, plošče s plastičnimi prevlekami, nekajeni žebliji in vijaki	Hitri in globoki potopni rezi v les in kovino; primer: hitro rezanje lesa z žebliji, globoki potopni rezi v prevlečene plošče in natančno krajšanje okvirov vrat
 Potopni žagin list iz karbidne trdine za kovino	nerjavno jeklo (Inox), vijaki in žebliji, epoksidna smola, plastika s steklenimi vlakni, fiberglas, mavčna plošča, porobeton	Hitri in globoki potopni rezi v zelo abrazivne materiale ali kovine; primer: hitro rezanje kuhinjskih elementov, preprosto rezanje skozi kaljene vijake, žeblje in nerjavno jeklo
 Bi-kovinski potopni žagini listi za žaganje lesa in kovine	les, abrazivni leseni obdelovanci, plastika, kaljeni vijaki in žebliji, neželezne cevi	Hitri in globoki potopni rezi v les, abrazivne lesene obdelovance in plastiko; primer: hitro rezanje neželeznih cevi in profilov manjših dimenzij, preprosto rezanje nekajenih žebeljev, vijakov in jeklenih profilov manjših dimenzij
 HCS (nizkolegirano orodno jeklo) - žagin list za potopno žaganje lesa	mehak les, zidni vložki, zatiči, pohištevni elementi	Hitri in globoki običajni in potopni rezi, tudi za žaganje neposredno ob robu v kotih in za težko dostopna mesta; primer: globoko potopno rezanje mehkega lesa za vgradnjo prezračevalne rešetke

Montiranje/zamenjava vsadnega orodja (GOP 30-28)

Če je vstavno orodje že montirano, ga snemite.

Za odstranitev vstavnega orodja sprostite z inbus ključem 7 vijak 6 in snemite vstavno orodje.

Nastavite željeno vstavno orodje (npr. potopni žagin list 5) tako na prijemalo orodja 4, da kaže kolenast del navzdol (glejte sliko na grafični strani, označitev vstavnega orodja se nahaja na zgornji strani).

Zavrtnite vstavno orodje v pozicijo, ki je ugodna za delo, in pustite, da zaskoči v nastavek prijemala orodja 4. Možnih je dvanajst pozicij, ki so med seboj premaknjene za 30°.

Pritrdite vsadno orodje z vijakom 6. Z inbus ključemategnite vijak 7 tako daleč, da se ploščata vzmet natančno prilega na vstavno orodje.

- **Preverite vsadno orodje ali je pravilno nasedlo.** Če je vsadno orodje napačno pritrjeno ali če ni varno pritrjeno, lahko slednje med obratovanjem popusti in vas lahko poškoduje.

Montiranje/zamenjava vsadnega orodja (GOP 40-30/GOP 55-36)

Če je vstavno orodje že montirano, ga snemite.

Odprite ročico SDS 12 do prislona. Nastavek bo izskočil.

Nastavite željeno vstavno orodje (npr. potopni žagin list 5) tako na prijemalo orodja 4, da kaže kolenast del navzdol (glejte sliko na grafični strani, označitev vstavnega orodja se nahaja na zgornji strani).

Nastavek namestite v položaj, primeren za delo, ki ga opravljate. Mogočih je dvanajst položajev z zamiki po 30°.

Nastavek v zelenem položaju čvrsto pritisnite ob vpenjalno čeljust vpenjalne glave, da se samodejno blokira.

- **Preverite vsadno orodje ali je pravilno nasedlo.** Če je vsadno orodje napačno pritrjeno ali če ni varno pritrjeno, lahko slednje med obratovanjem popusti in vas lahko poškoduje.

232 | Slovensko

Namestitev in nastavitev omejevalnika globine

Omejevalnik globine **15** lahko uporabljate pri delu s segmentnimi in potopnimi žaginimi listi.

Če je vstavno orodje že montirano, ga snemite.

Omejevalnik globine **15** v zelenem delovnem položaju do prislona pomaknite prek vpenjala **4** do vpenjalnega vratu električnega orodja. Omejevalnik globine se mora zaskočiti. Mogočih je dvanajst položajev z zamiki po 30°.

Nastavite zeleno delovno globino. Zategnite vpenjalno ročico **14** omejevalnika globine, da se omejevalnik globine pritrdi.

Namestitev/zamenjava brusilnega lista na brusilno ploščo

Brusilna plošča **9** je opremljena s sprijemalno tkanino, ki omogoča hitro in enostavno pritrjevanje brusilnih listov.

Potrkajte po sprijemalni tkanini brusilne plošče **9** preden namestite brusilni list **10** in tako zagotovite optimalno oprijemalno.

Brusilni list **10** poravnajte z eno stranjo brusilne plošče **9**, nato položite brusilni list na brusilno ploščo in ga dobro pritisnite.

Zaradi zagotovitve optimalnega odsesavanja prahu pazite, da se bodo odprtine v brusilnem listu ujemale z luknjami na brusilni plošči.

Brusilni list **10** odstranite tako, da primete na enem koncu in ga potegnete z brusilne plošče **9**.

Lahko uporabljate vse brusilne liste, polirne in čistilne koprene serije Delta 93 mm iz programa pribora Bosch.

Brusilni pribor, kakršna sta na primer koprena/polst za poliranje se na enak način pritrdijo na brusilni kolot.

Izbira brusilnega lista

Odvisno od materiala, ki se bo obdeloval in želene količine odstranjevanja zgornje površine so na voljo različni brusilni listi:

Brusilni list	Material	Uporaba	Granulacija	
best For Wood	<ul style="list-style-type: none"> - Vsi lesni materiali (npr. trdi les, mehki les, iverice, gradbene plošče) - Kovinski materiali 	Za predbrušenje, na primer grobih, nepooblahanih tramov in desk	groba	40 60
		Za plano brušenje in poravnavanje manjših neravnih površin	srednja	80 100 120
		Za dokončno in fino brušenje lesa	fino	180 240 320 400
best For Paint	<ul style="list-style-type: none"> - Barva - Lak - Polnilnik - Lopatica 	Za brušenje barve	groba	40 60
		Za brušenje predhodnega nanosa barve (npr. odstranitev črt čopiča, kapelj in iztekajoče barve)	srednja	80 100 120
		Za končno brušenje temeljne barve pred lakiranjem	fino	180 240 320 400

Odsesavanje prahu/ostružkov

- ▶ Prah nekaterih materialov kot npr. svinčenega premaza, nekaterih vrst lesa, mineralov in kovin je lahko zdravju škodljiv. Dotik ali vdihavanje tega prahu lahko povzroči alergične reakcije in/ali obolenja dihal uporabnika ali oseb, ki se nahajajo v bližini.

Določene vrste prahu kot npr. prah hrastovine ali bukovja veljajo kot kancerogene, še posebej v povezavi z dodatnimi snovmi za obdelavo lesa (kromat, zaščitno sredstvo za les). Material z vsebnostjo azbesta smejo obdelovati le strokovnjaki.

- Po možnosti uporabljajte sesalnik prahu, ki je primeren glede na vrsto materiala.
- Poskrbite za dobro zračenje delovnega mesta.
- Priporočamo, da nosite zaščitno masko za prah s filtrirnim razredom P2.

Upošteвайте veljavne nacionalne predpise za obdelovalne materiale.

- ▶ **Preprečite nabiranje prahu na delovnem mestu.** Prah se lahko hitro vname.

Priključitev odsesavanja prahu (glejte sliko A)

Sesalnik prahu **8** je namenjen za delo z brusilno ploščo **9**, v kombinaciji z drugimi vstavnimi orodji ni v korist.

Pri brušenju morate vedno priključiti pripravo za odsesavanje prahu.

Za montažo sesalnika prahu **8** (pribor) snemite vstavno orodje in globinsko omejilo **15**.

Enota za odsesavanje prahu **8** do prislona pomaknite prek vpenjala **4** do vpenjalnega vratu električnega orodja. Zavrtite jo do zelenega položaja. Zategnite vpenjalno ročico **16**, da se enota za odsesavanje prahu pritrdi.

Oddušnik **18** odsesovalne cevi **19** namestite na nastavek za odsesavanje **17**. Odsesovalno cev **19** povežite s sesalnikom za prah (pribor). Pregled možnih priključitev na različne sesalnike najdete na zloženi strani.

Odsesovalnik za prah mora ustrezati obdelovancu, ki ga boste brusili.

Za odsesovanje izredno zdravju nevarnih, kancerogenih ali suhih vrst prahu uporabljajte specialni sesalnik za prah.

Delovanje

- ▶ **Upoštevajte omrežno napetost! Napetost vira električne energije se mora ujemati s podatki na tipski ploščici električnega orodja. Orodje, ki je označeno z 230 V, lahko priključite tudi na napetost 220 V.**

Zagon

Vklop/izklop

Za **vklop** električnega orodja potisnite vklopno/izklopno stikalo **1** naprej, tako da se na stikalu prikaže „I“.

Za **izklop** električnega orodja potisnite vklopno/izklopno stikalo **1** nazaj, tako da se na stikalu prikaže „0“.

Da bi privarčevali z energijo, vklopite električno orodje le takt, ko ga boste uporabljali.

GOP 40-30: Delovna luč izboljša vidljivost in neposrednem delovnem območju. Vključi in izključi se samodejno ob vklopu in izklopu električnega orodja.

- ▶ **Ne smete gledati neposredno v delovno luč, ker bi vas lahko slepilo.**

Predizbira števila nihajev

Z gumbom za prednastavitev števila nihajev **2** lahko potrebno število nihajev nastavite tudi med delovanjem naprave.

Ustrezno število nihajev je odvisno od materiala in od delovnih pogojev, ugotovite pa ga lahko s praktičnim poizkusom.

Navodila za delo

- ▶ **Pred začetkom kakršnih koli del na električnem orodju izvlecite omrežni vtičač iz vtičnice.**
- ▶ **Pred odlaganjem električnega orodja počakajte, da se le to popolnoma ustavi.**

Opozorilo: Zračnih rež **3** električnega orodja med delom ne smete prekriati, saj se v sicer zmanjša življenjska doba električnega orodja.

Delovni princip

Z nihalnim pogonom nastavek v eni minuti naredi do 20 000 gibov. To omogoča natančno delo tudi na najbolj omejenem prostoru.



Delajte z majhnim in enakomernim pritiskanjem, saj se bi sicer delovna zmogljivost poslabšala in vstavno orodje lahko zablokira.



Med delom premikajte električno orodje sem ter tja, da se vstavno orodje ne bi premočno segrelo ali blokiralo.

Žaganje

- ▶ **Uporabljajte le nepoškodovane, brezhibne žagine liste.** Skrivljeni ali neostri žagini listi se lahko zlomijo, negativno vlivajo na rez ali povzročijo povratni udarec.
- ▶ **Pri žaganju lahkih gradbenih materialov upoštevajte zakonska določila in priporočila proizvajalcev materiala.**
- ▶ **S postopkom potopnega žaganja je dovoljeno samo obdelovanje mehkih materialov, na primer lesa, mavčnega kartona in podobnega.**

Pred žaganjem s HCS (nizkolegirano orodno jeklo) žaginimi listi preverite les, iverice, gradbene materiale na tujke kot so žebliji, vijaki ipd.

Ločevanje

Opozorilo: Pri ločevanju stenskih ploščic upoštevajte, da se orodja pri daljši uporabi hitreje obrabijo.

Brušenje

Moč odstranjevanja materiala in brusilna slika sta v glavnem določena z izbiro brusilnega lista, s predizbrano stopnjo števila vibriranja in pritisknim tlakom.

Dober rezultat brušenja zagotavljajo samo brezhibni brusilni listi, ki tudi varujejo električno orodje.

Na obdelovanec vedno pritiskajte z enakomerno močjo, kar bo podaljšalo življenjsko dobo brusilnega lista.

Prekomerno povečanje moči pritiskanja ne bo zagotovilo večje brusilne zmogljivosti, temveč bo povzročilo močnejšo obrabo električnega orodja in brusilnega lista.

Za natančno brušenje kotov, robov in težko dostopnih mest lahko delate tudi z eno konico ali z enim robom brusilne plošče.

Pri točkovnem brušenju se lahko brusilni list močno segreje. Zmanjšajte število nihajev in pritiskanje in pustite brusilni list redno ohlajati.

Brusilnega lista, s katerim ste obdelovali kovino, ne smete uporabljati za brušenje drugih materialov.

Uporabljajte samo originalni brusilni pribor Bosch.

Pri brušenju morate vedno priključiti pripravo za odsesavanje prahu.

Strganje

Pri strganju izberite visoko stopnjo vibriranja.

Delajte na mehki podlagi (npr. na lesu) v ozkem kotu in z lahkim pritiskanjem. V nasprotnem primeru bi se lahko lopatica zarezala v podlogo.

Vzdrževanje in servisiranje

Vzdrževanje in čiščenje

- ▶ **Pred začetkom kakršnih koli del na električnem orodju izvlecite omrežni vtičak iz vtičnice.**
- ▶ **Električno orodje in prežračevalne reže naj bodo vedno čisti, kar bo zagotovilo dobro in varno delo.**

Grebensko nastavno orodje (pribor) morate redno čistiti z žičnato krtačo.

Da bi se izognili ogrožanju varnosti v primeru, da morate nadomestiti priključni kabel, mora to storiti servis podjetja Bosch ali pooblaščen servis za električna orodja Bosch.

Servis in svetovanje o uporabi

Servis Vam bo dal odgovore na Vaša vprašanja glede popravila in vzdrževanja izdelka ter nadomestnih delov. Risbe razstavljene stanja in informacije o nadomestnih delih se nahajajo tudi na spletu pod:

www.bosch-pt.com

Skupina svetovalcev o uporabi podjetja Bosch Vam bo z veseljem v pomoč pri vprašanjih o naših izdelkih in njihovega pribora.

Ob vseh vprašanjih in naročilih rezervnih delov nujno sporočite 10-mestno številko na tipski ploščici izdelka.

Slovensko

Top Service d.o.o.

Celovška 172

1000 Ljubljana

Tel.: (01) 519 4225

Tel.: (01) 519 4205

Fax: (01) 519 3407

Odlaganje

Električno orodje, pribor in embalažo je treba dostaviti v okolju prijazno ponovno predelavo.

Električnih orodij ne vrzite med gospodinjske odpadke!

Samo za države EU:



V skladu z Direktivo 2012/19/EU Evropskega Parlamenta in Sveta o odpadni električni in elektronski opremi (OEEO) in njeni uresničitvi v nacionalnem pravu se morajo električna orodja, ki niso več v uporabi, ločeno zbirati ter okolju prijazno reciklirati.

Pridržujemo si pravico do sprememb.

Hrvatski

Upute za sigurnost

Opće upute za sigurnost za električne alate

⚠ UPOZORENJE Treba pročitati sve napomene o sigurnosti i upute. Ako se ne bi poštivala napomene o sigurnosti i upute to bi moglo uzrokovati strujni udar, požar i/ili teške ozljede.

Sačuvajte sve napomene o sigurnosti i upute za buduću primjenu.

U daljnjem tekstu korišten pojam »Električni alat« odnosi se na električne alate s priključkom na električnu mrežu (s mrežnim kabelom) i na električne alate s napajanjem iz aku baterije (bez mrežnog kabela).

Sigurnost na radnom mjestu

- ▶ **Održavajte vaše radno mjesto čistim i dobro osvijetljenim.** Nered ili neosvijetljeno radno mjesto mogu uzrokovati nezgode.
- ▶ **Ne radite s električnim alatom u okolini ugroženoj eksplozijom, u kojoj se nalaze zapaljive tekućine, plinovi ili prašina.** Električni alati proizvode iskre koje mogu zapaliti prašinu ili pare.
- ▶ **Tijekom uporabe električnog alata djecu i ostale osobe držite dalje od mjesta rada.** U slučaju skretanja pozornosti mogli bi izgubiti kontrolu nad uređajem.

Električna sigurnost

- ▶ **Priključni utikač električnog alata mora odgovarati utičnici. Na utikaču se ni na koji način ne smiju izvoditi izmjene. Ne koristite adapterski utikač zajedno sa zaštitno uzemljenim električnim alatom.** Utikač na kojem nisu vršene izmjene i odgovarajuća utičnica smanjuju opasnost od strujnog udara.
- ▶ **Izbjegavajte dodir tijela s uzemljenim površinama, kao što su cijevi, radijatori, štednjaci i hladnjaci.** Postoji povećana opasnost od električnog udara ako bi vaše tijelo bilo uzemljeno.
- ▶ **Uređaj držite dalje od kiše ili vlage.** Prodiranje vode u električni alat povećava opasnost od strujnog udara.
- ▶ **Ne zloupotrebljavajte priključni kabel za nošenje, vješanje električnog alata ili za izvlačenje utikača iz mrežne utičnice. Priključni kabel držite dalje od izvora topline, ulja, oštih rubova ili pomičnih dijelova uređaja.** Oštećen ili usukan priključni kabel povećava opasnost od strujnog udara.
- ▶ **Ako sa električnim alatom radite na otvorenom, koristite samo produžni kabel koji je prikladan za uporabu na otvorenom.** Primjena produžnog kabela prikladnog za rad na otvorenom smanjuje opasnost od strujnog udara.
- ▶ **Ako se ne može izbjeći uporaba električnog alata u vlažnoj okolini, koristite zaštitnu sklopku struje kvara.** Primjenom zaštitne sklopke struje kvara izbjegava se opasnost od električnog udara.

Sigurnost ljudi

- ▶ **Budite pažljivi, pazite što činite i postupajte oprezno kod rada s električnim alatom. Ne koristite električni alat ako ste umorni ili pod utjecajem droga, alkohola ili lijekova.** Trenutak nepažnje kod uporabe električnog alata može uzrokovati teške ozljede.
- ▶ **Nosite osobnu zaštitnu opremu i uvijek nosite zaštitne naočale.** Nošenje osobne zaštitne opreme, kao što je maska za prašinu, sigurnosna obuća koja ne klize, zaštitna kaciga ili štitnik za sluh, ovisno od vrste i primjene električnog alata, smanjuje opasnost od ozljeda.

- ▶ **Izbjegavajte nehotično puštanje u rad. Prije nego što ćete utaknuti utikač u utičnicu i/ili staviti aku-bateriju, provjerite je li električni alat isključen.** Ako kod nošenja električnog alata imate prst na prekidaču ili se uključen uređaj priključni na električno napajanje, to može dovesti do nezgoda.
- ▶ **Prije uključivanja električnog alata uklonite alate za podešavanje ili vijčani ključ.** Alat ili ključ koji se nalazi u rotirajućem dijelu uređaja može dovesti do nezgoda.
- ▶ **Izbjegavajte neuobičajene položaje tijela. Zauzmite siguran i stabilan položaj tijela i u svakom trenutku održavajte ravnotežu.** Na taj način možete električni alat bolje kontrolirati u neočekivanim situacijama.
- ▶ **Nosite prikladnu odjeću. Ne nosite široku odjeću ili nakit. Kosu, odjeću i rukavice držite dalje od pomičnih dijelova.** Nepričvršćenu odjeću, dugu kosu ili nakit mogu zahvatiti pomični dijelovi.
- ▶ **Ako se mogu montirati naprave za usisavanje i hvatanje prašine, provjerite da li su iste priključene i da li se mogu ispravno koristiti.** Primjena naprave za usisavanje može smanjiti ugroženost od prašine.

Brižljiva uporaba i ophođenje s električnim alatima

- ▶ **Ne preopterećujte uređaj. Za vaš rad koristite za to predviđen električni alat.** S odgovarajućim električnim alatom radit ćete bolje i sigurnije u navedenom području učinka.
- ▶ **Ne koristite električni alat čiji je prekidač neispravan.** Električni alat koji se više ne može uključivati i isključivati opasan je i mora se popraviti.
- ▶ **Izvučite utikač iz mrežne utičnice i/ili izvadite aku-bateriju prije podešavanja uređaja, zamjene pribora ili odlaganja uređaja.** Ovim mjerama opreza izbjeći će se nehotično pokretanje električnog alata.
- ▶ **Električni alat koji ne koristite spremite izvan doseg djece. Ne dopustite rad s uređajem osobama koje nisu s njim upoznate ili koje nisu pročitale ove upute.** Električni alati su opasni ako s njima rade neiskusne osobe.
- ▶ **Održavajte električni alat s pažnjom. Kontrolirajte da li pomični dijelovi uređaja besprijekorno rade i da nisu zaglavljani, da li su dijelovi polomljeni ili tako oštećeni da se ne može osigurati funkcija električnog alata. Prije primjene ove oštećene dijelove treba popraviti.** Mnoge nezgode imaju svoj uzrok u slabo održanim električnim alatima.
- ▶ **Rezne alate održavajte oštrim i čistim.** Pažljivo održavani rezni alati s oštrim oštricama manje će se zaglaviti i lakše se s njima radi.
- ▶ **Električni alat, pribor, radne alate, itd. koristite prema ovim uputama i na način kako je to propisano za poseban tip uređaja. Kod toga uzmite u obzir radne uvjete i izvođene radove.** Uporaba električnih alata za druge primjene nego što je to predviđeno, može dovesti do opasnih situacija.

Servisiranje

- ▶ **Popravak vašeg električnog alata prepustite samo kvalificiranom stručnom osoblju ovlaštenog servisa i samo**

s originalnim rezervnim dijelovima. Na taj će se način osigurati da ostane sačuvana sigurnost uređaja.

Upute za sigurnost za univerzalni rezač

- ▶ **Kada radite na mjestima gdje bi svrdlo moglo oštetiti skrivene električne kablove ili vlastiti priključni kabel, električni alat držite na izoliranim površinama zahvata.** Kontakt s električnim vodom pod naponom mogao bi staviti pod napon metalne dijelove uređaja i prouzročiti strujni udar.
- ▶ **Električni alat koristite samo za suho brušenje.** Prodiranje vode u električni uređaj povećava opasnost od električnog udara.
- ▶ **Pažnja, opasnost od požara! Izbjegavajte pregrijavanje brušenog izratka i brusilice. Prije stanki u radu uvijek ispraznite spremnik za prašinu.** Prašina od brušenja koja se nalazi u vrećici za prašinu, mikrofilteru, papirnatog vrećici (ili u filter vrećici, odnosno u filteru usisavača prašine), može se sama zapaliti pod nepovoljnim uvjetima kao što je iskrenje kod brušenja metala. Posebna opasnost postoji ako bi se prašina od brušenja pomiješala s ostacima boje, poliuretana ili ostalih kemijskih tvari i ako bi se brušeni izradak nakon duljeg vremena zagrijao.
- ▶ **Ruke držite dalje od područja rezanja. Ne dirajte ispod izratka.** Kod dodira lista pile postoji opasnost od ozljeda.
- ▶ **Primijenite prikladan uređaj za traženje kako bi se pronašli skriveni opskrbni vodovi ili zatražite pomoć lokalnog distributera.** Kontakt s električnim vodovima može dovesti do požara i električnog udara. Oštećenje plinske cijevi može dovesti do eksplozije. Pobijanje vodovodne cijevi uzrokuje materijalne štete ili može prouzročiti električni udar.
- ▶ **Električni alat kod rada držite čvrsto s obje ruke i zauzmite siguran i stabilan položaj tijela.** Električni alat će se sigurno voditi s dvije ruke.
- ▶ **Osigurajte izradak.** Izradak stegnut pomoću stezne naprave ili škripca sigurnije će se držati nego s vašom rukom.
- ▶ **Kod zamjene radnog alata nosite zaštitne rukavice.** Električni alati se zagriju kod dulje uporabe.
- ▶ **Ne stružite nakvašene materijale (npr. tapete) i ne stružite po vlažnoj podlozi.** Prodiranje vode u električni alat povećava opasnost od strujnog udara.
- ▶ **Ne tretirajte obrađivane površine sa tekućinama koje sadrže otapala.** Zagrijavanjem materijala tijekom struganja mogu nastati otrovne pare.
- ▶ **Kod rukovanja sa strugalom budite posebno oprezni.** Alat je jako oštar i postoji opasnost od ozljeda.

Opis proizvoda i radova



Treba pročitati sve napomene o sigurnosti i upute. Ako se ne bi poštile napomene o sigurnosti i upute to bi moglo uzrokovati strujni udar, požar i/ili teške ozljede.

Molimo otvorite preklopnu stranicu sa prikazom uređaja i držite ovu stranicu otvorenom dok čitate upute za uporabu.

236 | Hrvatski

Uporaba za određenu namjenu**GOP 30-28/GOP 40-30/GOP 55-36**

Električni alat je predviđen za piljenje i rezanje drvenih materijala, plastike, gipsa, neželjeznih metala i elemenata za pričvršćenje (npr. nezakaljenih čavala, spajalica). Isto tako je prikladan za obradu mekih zidnih pločica, kao i za suho brušenje i struganje manjih površina. Posebno je prikladan za radove blizu rubova i tik uz rubove. Električni alat smije raditi isključivo sa Bosch priborom.

GOP 40-30

Svjetlo na električnom alatu namijenjeno je za izravno osvjetljavanje područja rada električnog alata i nije primjereno kao sredstvo za rasvjetu prostorije u domaćinstvu.

Prikazani dijelovi uređaja

Numeriranje prikazanih dijelova odnosi se na prikaz električnog alata na stranici sa slikama.

- 1 Prekidač za uključivanje/isključivanje
- 2 Kotačić za predbiranje broja oscilacija
- 3 Otvori za hlađenje
- 4 Stezač alata
- 5 List pile za zarezivanje*
- 6 Stezni vijak (GOP 30-28)
- 7 Inbus ključ (GOP 30-28)
- 8 Uređaj za usisavanje prašine*
- 9 Brusna ploča*
- 10 Brusni list*
- 11 Ručka (izolirana površina zahvata)
- 12 SDS-ručica za deblokiranje alata (GOP 40-30/GOP 55-36)
- 13 Radno svjetlo (GOP 40-30)
- 14 Zatezna poluga graničnika dubine*
- 15 Graničnik dubine*
- 16 Zatezna poluga uređaja za usisavanje prašine*
- 17 Usisni nastavak*
- 18 Naglavak alata*
- 19 Usisno crijevo*

*Prikazan ili opisan pribor ne pripada standardnom opsegu isporuke. Potpuni pribor možete naći u našem programu pribora.

Tehnički podaci

Univerzalni rezač		GOP 30-28	GOP 40-30	GOP 55-36
Kataloški br.		3 601 237 0..	3 601 B31 0..	3 601 B31 1..
Prethodno biranje broja oscilacija		●	●	●
Nazivna primljena snaga	W	300	400	550
Broj okretaja pri praznom hodu n_0	min ⁻¹	8000–20000	8000–20000	8000–20000
Oscilacijski kut lijevo/desno	°	1,4	1,5	1,8
Težina odgovara EPTA-Procedure 01:2014	kg	1,5	1,5	1,6
Klasa zaštite		□/II	□/II	□/II

Podaci vrijede za nazivni napon [U] od 230 V. U slučaju odstupanja napona i u izvedbama specifičnim za dotičnu zemlju, ovi podaci mogu varirati.

Informacije o buci i vibracijama

		GOP 30-28	GOP 40-30	GOP 55-36
Emisijske vrijednosti buke utvrđene sukladno EN 60745-2-4.				
Prag buke uređaja vrednovan sa A obično iznosi				
Prag zvučnog tlaka	dB(A)	81	80	81
Prag učinka buke	dB(A)	92	91	92
Nesigurnost K	dB	3	3	3

Nositi štitnike za sluh!

		GOP 30-28	GOP 40-30	GOP 55-36
Ukupne vrijednosti vibracija a_h (vektorski zbor u tri smjera) i nesigurnost K određeni su prema EN 60745-2-4:				
Brušenje:				
a_h	m/s^2	2	3	3,5
K	m/s^2	1,5	1,5	1,5
Piljenje s listom pile za zarezivanje:				
a_h	m/s^2	10	11	10,5
K	m/s^2	1,5	1,5	1,5
Piljenje sa segmentnim listom pile:				
a_h	m/s^2	6,5	6,5	6,5
K	m/s^2	1,5	1,5	1,5
Struganje:				
a_h	m/s^2	4,5	6,0	6,5
K	m/s^2	1,5	1,5	1,5

Prag vibracije naveden u ovim uputama izmjeren je postupkom mjerenja propisanim u EN 60745 i može se primijeniti za međusobnu usporedbu električnih alata. Prikladan je i za privremenu procjenu opterećenja od vibracija.

Navedeni prag vibracija predstavlja glavne primjene električnog alata. Ako se međutim električni alat koristi za druge primjene, s različitim priborom, radnim alatima koji odstupaju od navedenih ili se nedovoljno održavaju, prag vibracija može odstupati. Na taj se način može osjetno povećati opterećenje od vibracija tijekom čitavog vremenskog perioda rada.

Za točnu procjenu opterećenja od vibracija trebaju se uzeti u obzir i vremena u kojima je uređaj isključen, ili doduše radi ali stvarno nije u primjeni. Na taj se način može osjetno smanjiti opterećenje od vibracija tijekom čitavog vremenskog perioda rada.







Prije djelovanja vibracija utvrdite dodatne mjere sigurnosti za zaštitu korisnika, kao npr.: održavanje električnog alata i radnih alata, kao i organiziranje radnih operacija.

Montaža

Zamjena alata



- ▶ **Prije svih radova na električnom alatu izvucite mrežni utikač iz utičnice.**
- ▶ **Kod zamjene alata nosite zaštitne rukavice.** Kod dodirivanja radnog alata postoji opasnost od ozljeda.

Biranje radnog alata



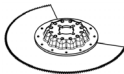

Radni alat		GOP 30-28	GOP 55-36
		GOP 40-30	
		✓	✓
		✓	✓
		✗	✓





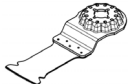

Biranje radnog alata

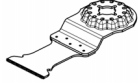
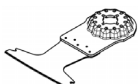
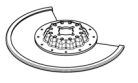
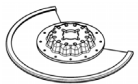
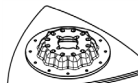
Donja tablica prikazuje primjere radnih alata. Ostale radne alate možete naći u sveobuhvatnom Bosch programu pribora.

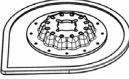
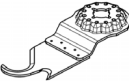
Radni alat	Materijal	Primjena
 Bimetalni segmentni list pile	Drveni materijali, plastika, neželjezni metali	Rezanje i zarezivanje; i za piljenje uz rub, u uglovima i na teško dostupnim mjestima; Primjer: skraćivanje već ugrađenih podnih letvica ili okviri na vratima, zarezivanje kod prilagodbe podnih panela
 Брусна ploče za brusne listove seri-je Delta 93 mm	ovisno od brusnog lista	Površinsko brušenje na rubovima, u uglovima ili na teško dostupnim mjestima; ovisno od brusnog lista, npr. za brušenje drva, boje, lakiranih površina, kamena Flisovi za čišćenje i strukturiranje drva, skidanje hrđe s metala i brušenje lakova, filc za poliranje

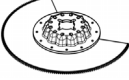
238 | Hrvatski

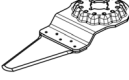
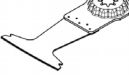
Radni alat	Materijal	Primjena
 Profilna brusilica	Drvo, Cijevi/Profili, boja, lakovi, punila, Metal	Udobno i učinkovito brušenje profila promjera do 55 mm; Crveni brusni listovi za brušenje drva, cijevi/profila, lakova, punila i metala
 Bimetalni list pile za zarezivanje, za drvo i metale	Mekano drvo, mekana plastika, gipskarton, tanki zidni aluminijski profili i profili od obojenog metala, tanki limovi, nekaljeni čavli i vijci	Manji rezovi i rezovi uranjanjem; Primjer: rezanje otvora za utičnice, rezanje bakrene cijevi u ravnini s površinom, rezovi uranjanjem u ploče od gipskartona Filigranski radovi prilagođavanja u drvu; Primjer: naknadno piljenje otvora za brave i okove
 HCS-list pile za zarezivanje drva	Drveni materijali, mekana plastika	Rezanje i duboko zarezivanje; i za piljenje uz rub, u uglovima i na teško dostupnim mjestima; Primjer: uski rezovi zarezivanja u punom drvu, za ugradnju ventilacijskih rešetki
 Bimetalni list pile za uranjanje u tvrdo drvo	Tvrdo drvo, obložene ploče	Rezovi uranjanjem u obložene ploče ili tvrdo drvo; Primjer: ugradnja krovnih prozora
 HM list pile za uranjanje u metal	Metal, jako abrazivni materijali, plastika ojačana staklenim nitima, gipskarton, vlaknene ploče povezane cementom	Rezovi uranjanjem u jako abrazivne materijale ili metale; Primjer: rezanje izreza u kuhinjskim elementima, jednostavno rezanje nekaljenih vijaka, čavala i nehrđajućeg čelika
 Bimetalni list pile za zarezivanje, za drvo i metale	Mekano drvo, Tvrdo drvo, furnirane ploče, ploče obložene plastikom, nekaljeni čavli i vijci	Rezovi uranjanjem u obložene ploče ili tvrdo drvo; Primjer: skraćivanje okvira vrata, otvori za police
 HM-narovašeni-segmentni listovi pile	Cementne fuge, mekane zidne pločice, plastika ojačana staklenim nitima, porozni beton	Rezanje uz rub, na uglovima ili na teško dostupnim mjestima; Primjer: uklanjanje fuga između zidnih pločica za radove popravaka, izrezi u keramičkim pločicama, gipsanim pločama ili plastici
 Diamant-Riff segmentni list pile	Cementne fuge, mekane zidne pločice, epoksidna smola, plastika ojačana staklenim nitima	Precizno glodanje i rezanje materijala za pločice/fuge, epoksidnih smola i plastike ojačane staklenim nitima; Primjer: rezanje manjih izreza u mekanim zidnim pločicama i glodanje izreza u plastici ojačanoj staklenim nitima
 HM-ožljebljena delta ploča	Mort, ostaci betona, Drvo, abrazivni materijali	Struganje i brušenje na tvrdoj podlozi; Primjer: uklanjanje morta ili ljepila za pločice (npr. kod zamjene oštećenih pločica), uklanjanje ostataka ljepila za tepihe

Radni alat	Materijal	Primjena
 HM Riff odstranjivač morta	Mort, fuge, epoksidna smola, plastika ojačana staklenim nitima, abrazivni materijali	Glodanje i rezanje materijala za fuge i pločice kao i struganje i brušenje na tvrdoj podlozi; Primjer: uklanjanje ljepila za pločice i morta za fuge
 HCS Multi nož	Krovna ljepenka, tepisi, umjetni travnjak, karton, PVC obloge	Brzo i precizno rezanje mekanog materijala i gipkih abrazivnih materijala; Primjer: rezanje tepiha, kartona, PVC obloga, krovne ljepenke itd.
 Strugalo, kruto	tepisi, Mort, beton, ljepilo za pločice	Struganje na tvrdj podlozi; Primjer: uklanjanje morta, ljepila za pločice, ostataka betona i ljepila za tepihe
 Strugalo, savitljivo	Ljepilo za tepihe, ostaci boje, silikon	Struganje na mekanj podlozi; Primjer: uklanjanje silikonskih fuga, ostataka ljepila za tepihe i ostataka boja
 Bimetalni segmentni valoviti nož za rezanje brušenjem	Izolacijski materijal, izolacijske ploče, podne ploče, izolacijske ploče za prigušenje zvuka koraka, karton, tepisi, guma, koža	Precizno rezanje mekanih materijala; Primjer: krojenje izolacijskih ploča, skraćivanje stršećeg izolacijskog materijala u ravni ni s površinom
 HM Riff brusni prsten	Drvo, boja	Brušenje drva ili boje na teško pristupačnim mjestima bez brusnog papira; Primjer: brušenje boje između prozorskih lamela, brušenje drvenih podova u kutovima
 HM Riff list pile za uranjanje	plastika ojačana staklenim nitima, Mort, Drvo	Rezovi uranjanjem u jako abrazivne materijale; Primjer: glodanje tankih mozaik pločica
 HCS univerzalni rezač fuga	Rastezne fuge, kit za prozore, izolacijski materijali (kamena vuna)	Rezanje mekanih materijala; Primjer: rezanje silikonskih rasteznih fuga ili kita za prozore
 Bimetalni list pile za zarezivanje, za drvo i metale	Mekano drvo, Tvrdro drvo, furnirane ploče, ploče obložene plastikom, nekaljeni čavli i vijci	Brzi i duboki rezovi uranjanjem u drvo i metal; Primjer: brzo rezanje drva s čavlima, duboki rezovi uranjanjem u obložene ploče i precizno skraćivanje okvira vrata
 HM list pile za uranjanje u metal	Plemeniti čelik (Inox), vijci i čavli, epoksidna smola, plastika ojačana staklenim nitima, plastika ojačana staklenim nitima, gipskarton, porozni beton	Brzi i duboki rezovi uranjanjem u jako abrazivne materijale ili metal; Primjer: brzo rezanje izreza u kuhinjskim elementima, jednostavno rezanje nekaljenih vijaka, čavala i nehrđajućeg čelika

240 | Hrvatski

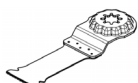
Radni alat	Materijal	Primjena
 Bimetalni list pile za zarezivanje, za drvo i metale	Drvo, abrazivni drveni materijali, plastika, kaljeni čavli i vijci, nečelične cijevi	Brzi i duboki rezovi uranjanjem u drvo, abrazivne drvene materijale i plastiku; Primjer: brzo rezanje nečeličnih cijevi i profila manjih dimenzija, jednostavno rezanje nekaljenih čavala, vijaka i čeličnih profila manjih dimenzija
 HCS-list pile za zarezivanje drva	Mekano drvo, tiple, klinovi, elementi namještaja	Brzi i duboki rezovi i rezovi uranjanjem; također za piljenje blizu ruba u kutovima i na teško pristupačnim mjestima; Primjer: duboki rez uranjanjem u mekano drvo za ugradnju ventilacijske rešetke

Ugradnja/zamjena radnog alata (GOP 30-28)

U danom slučaju uklonite već montirani radni alat.

Za uklanjanje radnog alata otpustite sa inbus ključem **7** vijak **6** i uklonite radni alat.

Ugradite traženi radni alat (npr. list pile za zarezivanje **5**) tako na stezač alata **4**, da je savijeni dio okrenut prema dolje (vidjeti sliku na stranici sa slikama i da se natpis na radnom alatu može pročitati odozgo).

Okrenite radni alat u jedan za dotični rad povoljan položaj i pustite da uskoči u brjegovu stezača alata **4**. Kod toga je moguće dvanaest položaja pomaknutih za 30°.

Pričvrstite radni alat sa vijkom **6**. Stegnite vijak sa inbus ključem **7** toliko da tanjurasta opruga vijka glatko nalegne na radni alat.

► **Radni alat kontrolirajte na čvrsto dosjedanje.** Pogrešno ili nesigurno pričvršćeni radni alati mogli bi se tijekom rada otpustiti i dovesti vas u opasnost.

Ugradnja/zamjena radnog alata (GOP 40-30/GOP 55-36)

U danom slučaju uklonite već montirani radni alat.

U tu svrhu otvorite SDS-ručicu **12** do graničnika. Radni alat se odbacuje.

Ugradite traženi radni alat (npr. list pile za zarezivanje **5**) tako na stezač alata **4**, da je savijeni dio okrenut prema dolje (vidjeti sliku na stranici sa slikama i da se natpis na radnom alatu može pročitati odozgo).

Pritom radni alat stavite u položaj koji vam odgovara za rad. Moguće je dvanaest položaja pomaknutih za 30°.

Radni alat u željenom položaju pritisnite na stezne čeljusti stezača alata sve dok se automatski ne blokira.

► **Radni alat kontrolirajte na čvrsto dosjedanje.** Pogrešno ili nesigurno pričvršćeni radni alati mogli bi se tijekom rada otpustiti i dovesti vas u opasnost.

Montirajte i podesite graničnik dubine

Graničnik dubine **15** može se upotrebljavati kod rada sa segmentnim listovima pile i listovima pila za uranjanje.

U danom slučaju uklonite već montirani radni alat.

Gurnite graničnik dubine **15** u željeni radni položaj do graničnika iznad stezača alata **4** na stezno grlo električnog alata. Pustite graničnik dubine da uskoči u ležište. Moguće je dvanaest položaja pomaknutih za 30°.

Namjestite željenu radnu dubinu. Pritisnite zateznu polugu **14** graničnika dubine za fiksiranje graničnika dubine.

Brusni list staviti na brusnu ploču/zamijeniti ga

Brusna ploča **9** ima na sebi »čičak« pričvršćenje, kako bi se brusni listovi s »čičak«-pričvršćenjem mogli brzo i jednostavno pričvrstiti.

Da bi se postiglo optimalno pričvršćenje, lupkanjem očistite brusnu ploču **9** prije stavljanja brusnog lista **10**.

Stavite brusni list **10** na jednu stranu brusne ploče **9** da se priklubi, položite brusni list nakon toga na brusnu ploču i pritisnite ga čvrsto.

U svrhu osiguranja optimalnog usisavanja prašine treba paziti da se otvori u brusnoj ploči podudaraju s perforacijama na brusnom listu.



Kod skidanja brusnog lista **10** uhvatite za njegov vrh i odvojite ga od brusne ploče **9**.

Sve brusne listove, te runo za poliranje i čišćenje serije Delta 93 mm, možete koristiti sa Bosch programom pribora.

Pribor za brušenje, kao što je filc za poliranje, na isti način se pričvršćuje na brusnu ploču.

Izbor brusnih listova

Prema obrađivanom materijalu i željenom skidanju materijala sa površine, na raspolaganju su različiti brusni listovi:

Brusni list	Materijal	Primjena	Zrnatost	
best 	– Svi drveni materijali (npr. tvrdo drvo, meko drvo, ploče iverice, građevne ploče) – Metalni materijali	Za prethodno brušenje npr. hrapavih, neblanjanih greda i dasaka	gruba	40 60
		Za plansko brušenje i izravnavanje manjih neravnina	srednja	80 100 120
		Za završno i fino brušenje drva	fina	180 240 320 400
best 	– Boja – Lak – Punilo – Kit	Za skidanje sloja boje brušenjem	gruba	40 60
		Za brušenje boje (npr. uklanjanje tragova kista, kapljica boje)	srednja	80 100 120
		Za završno brušenje temeljnih premaza prije bojenja/lakiranja	fina	180 240 320 400

Usisavanje prašine/strugotina

- ▶ Prašina od materijala kao što su premazi sa sadržajem olova, neke vrste drva, mineralnih materijala i metala, može biti štetna za zdravlje. Dodirivanje ili udisanje prašine može uzrokovati alergijske reakcije i/ili oboljenja dišnih putova korisnika električnog alata ili osoba koje se nalaze u blizini.

Određena vrsta prašine, kao što je npr. prašina od hrastovine ili bukve smatra se kancerogenom, posebno u kombinaciji sa dodatnim tvarima za obradu drva (kromat, zaštitna sredstva za drvo). Materijal koji sadrži azbest smiju obrađivati samo stručne osobe.

- Po mogućnosti koristite usisavanje prašine prikladno za materijal.
- Osigurajte dobru ventilaciju radnog mjesta.
- Preporučuje se uporaba zaštitne maske sa filterom klase P2.

Pridržavajte se važećih propisa za obrađivane materijale.

- ▶ **Izbjegavajte nakupljanje prašine na radnom mjestu.**
Prašina se može lako zapaliti.

Priključak usisavanja prašine (vidjeti sliku A)

Uređaj za usisavanje prašine **8** predviđen je samo za rad s brusnom pločom **9** i ne može se koristiti u kombinaciji s drugim radnim alatima.

Kod brušenja uvijek priključite usisavač prašine.

Za montažu uređaja za usisavanje prašine **8** (pribor), skinite radni alat i graničnik dubine **15**.

Gurnite uređaj za usisavanje prašine **8** do graničnika iznad stezača alata **4** na stezno grlo električnog alata. Okrenite ga u željeni položaj. Pritisnite zateznu polugu **16** za fiksiranje uređaja za usisavanje prašine.

Natakните kolčak alata **18** usisnog crijeva **19** na usisni nastavak **17**. Spojite usisno crijevo **19** s uređajem za usisavanje prašine (pribor). Pregled za priključivanje na različite usisavače pronaći ćete na rasklopivoj stranici.

Usisavač mora biti prikladan za obrađivani materijal.

Kod usisavanja suhe prašine ili prašine koja je posebno opasna za zdravlje, treba koristiti specijalni usisavač.

Rad

- ▶ **Pridržavajte se mrežnog napona! Napon izvora struje mora se podudarati s podacima na tipskoj pločici električnog alata. Električni alati označeni s 230 V mogu raditi i na 220 V.**

Puštanje u rad**Uključivanje/isključivanje**

Za **uključivanje** električnog alata pomaknite prekidač za uključivanje/isključivanje **1** prema naprijed, tako da se na prekidaču pojavi »I«.

Za **isključivanje** električnog alata pomaknite prekidač za uključivanje/isključivanje **1** prema natrag, tako da se na prekidaču pojavi »0«.

Za štednju električne energije, električni alat uključite samo ako ćete ga koristiti.

GOP 40-30: Radno svjetlo poboljšava vidljivost u neposrednom području rada. Automatski se uključuje i isključuje s električnim alatom.

- ▶ **Ne gledajte izravno u radno svjetlo jer vas ono može zaslijepiti.**

242 | Hrvatski

Prethodno biranje broja oscilacija

Sa kotačićem za prethodno biranje broja oscilacija **2** možete i tijekom rada prethodno odabrati potreban broj oscilacija.

Potreban broj oscilacija ovisan je od materijala i radnih uvjeta i može se odrediti praktičnim pokusom.

Upute za rad

- ▶ **Prije svih radova na električnom alatu izvucite mrežni utikač iz utičnice.**
- ▶ **Prije njegovog odlaganja pričekajte da se električni alat zaustavi do stanja mirovanja.**

Napomena: Otvore za hlađenje **3** električnog alata ne zatvarajte tijekom rada, jer će se inače skratiti vijek trajanja električnog alata.

Princip rada

Zbog oscilirajućeg pogona radni alat se pomiče amo-tamo do 20 000 puta u minuti. To omogućuje precizan rad u najužem prostoru.



Radite sa manjim i jednoličnim pritiskom, inače će se pogoršati radni učinak i radni alat može ponovno blokirati.



Tijekom rada radni alat pomičite amo-tamo, kako se radni alat ne bi jako zagrijao i blokirao.

Piljenje

- ▶ **Koristite samo neoštećene, besprijekorne listove pile.** Savijeni ili tupi listovi pile mogu puknuti, negativno utjecati na kvalitetu rezanja ili prouzročiti povratni udar.
- ▶ **Kod piljenja lakih građevnih materijala pridržavajte se zakonskih odredbi i savjeta proizvođača materijala.**
- ▶ **Postupkom prorezivanja smiju se obrađivati samo meki materijali, kao što je drvo, gipsani karton ili slični materijali!**

Prije piljenja sa HCS listovima pile u drvu, panel pločama, građevnim materijalima, itd., kontrolirajte ove materijale na postojanje stranih tijela ili koristite bimetalne listove pile.

Rezanje

Napomena: Kod rezanja zidnih pločica pazite da se alat kod dulje uporabe podvrgava povećanom trošenju.

Brušenje

Učinak skidanja materijala i slika brušenja u biti se određuje izborom brusnog lista koji određuje prethodno odabrani stupanj broja oscilacija i pritisak.

Samo besprijekorni brusni listovi daju dobar učinak brušenja i čuvaju električni alat.

Pazite na jednolični pritisak, kako bi se produljio vijek trajanja brusnih listova.

Prekomjernim povećanjem pritiska ne povećava se učinak brušenja, nego dolazi do jačeg zagrijavanja električnog alata i brusnog lista.

Za precizno brušenje uglova, rubova i teško dostupnih mjesta, možete raditi i samo s vrhom ili rubom brusne ploče.

Pri točkastom brušenju, brusni list se može jako zagrijati. Smanjite broj oscilacija i pritisak i ostavite da se brusni list normalno ohladi.

Brusni list kojim je obrađivan metal ne koristite više za obradu drugih materijala.

Koristite samo originalni Bosch pribor za brušenje.

Kod brušenja uvijek priključite usisavač prašine.

Struganje

Kod struganja odaberite viši stupanj brzine.

Radite na mekoj podlozi (npr. drvu) pod tupim kutom i sa manjim pritiskom. Lopatica bi inače mogla zarezati u podlogu.

Održavanje i servisiranje**Održavanje i čišćenje**

- ▶ **Prije svih radova na električnom alatu izvucite mrežni utikač iz utičnice.**
- ▶ **Električni alat i otvore za hlađenje održavajte čistim kako bi se moglo dobro i sigurno raditi.**

Redovito čistite ožljebljeni radni alat (pribor) za žičanom četkom.

Ako je potrebna zamjena priključnog kabela, tada je treba provesti u Bosch servisu ili u ovlaštenom servisu za Bosch električne alate, kako bi se izbjeglo ugrožavanje sigurnosti.

Servisiranje i savjetovanje o primjeni

Ovlašteni servis će odgovoriti na vaša pitanja o popravcima i održavanju vašeg proizvoda te o rezervnim dijelovima. Povećane crteže i informacije o rezervnim dijelovima možete naći na adresi:

www.bosch-pt.com

Bosch tim za savjetovanje o primjeni rado će vam pomoći odgovorom na pitanja o našim proizvodima i priboru.

Za slučaj povratnih upita ili naručivanja rezervnih dijelova, molimo vas neizostavno navedite 10-znamenkasti kataloški broj sa tipske pločice proizvoda.

Hrvatski

Robert Bosch d.o.o.
Kneza Branimira 22
10040 Zagreb
Tel.: (01) 2958051
Fax: (01) 2958050

Zbrinjavanje

Električni alat, pribor i ambalažu treba dovesti na ekološki prihvatljivu ponovnu primjenu.

Električne alate ne bacajte u kućni otpad!

Samo za zemlje EU:

Prema Europskim smjernicama 2012/19/EU za električne i elektroničke stare uređaje, neuporabivi električni alati moraju se odvojeno sakupljati i dovoditi na ekološki prihvatljivo recikliranje.

Zadržavamo pravo na promjene.

Eesti**Ohutusnõuded****Üldised ohutusjuhised**

⚠ TÄHELEPANU Kõik ohutusnõuded ja juhised tuleb läbi lugeda. Ohutusnõuete ja juhiste eiramise tagajärjeks võib olla elektrilöök, tulekahju ja/või rasked vigastused.

Hoidke kõik ohutusnõuded ja juhised edasiseks kasutamiseks hoolikalt alles.

Allpool kasutatud mõiste „Elektriline tööriist“ käib võrgutoiteta (toitejuhtmega) elektriliste tööriistade ja akutoiteta (ilma toitejuhtmega) elektriliste tööriistade kohta.

Ohutusnõuded tööpiirkonnas

- ▶ **Töökoht peab olema puhas ja hästi valgustatud.** Töökohtas valitsev segadus ja hämarus võib põhjustada õnnetusi.
- ▶ **Ärge kasutage elektrilist tööriista plahvatusohtlikus keskkonnas, kus leidub tuleohtlikke vedelikke, gaase või tolmu.** Elektrilistest tööriistadest loob sädemeid, mis võivad tolmu või auru süüdata.
- ▶ **Elektrilise tööriista kasutamise ajal hoidke lapsed ja teised isikud töökohast eema.** Kui Teie tähelepanu kõrvale juhitakse, võib seade Teie kontrolli alt väljuda.

Elektriohutus

- ▶ **Elektrilise tööriista pistik peab pistikupesasse sobima.** Pistiku kallal ei tohi teha mingeid muudatusi. Ärge kasutage kaitsemaandusega elektriliste tööriistade puhul adapterpistikuid. Muutmata pistikud ja sobivad pistikupesad vähendavad elektrilöögi saamise riski.
- ▶ **Vältige kehakontakti maandatud pindadega, nagu torud, radiaatorid, pliidad ja külmikud.** Kui Teie keha on maandatud, on elektrilöögi oht suurem.
- ▶ **Hoidke seadet vihma ja niiskuse eest.** Kui elektrilisse tööriista on sattunud vett, on elektrilöögi oht suurem.
- ▶ **Ärge kasutage toitejuhet otstarvetel, milleks see ei ole ette nähtud, näiteks elektrilise tööriista kandmiseks, ülesriputamiseks või pistiku pistikupesast väljatõmbamiseks.** Hoidke toitejuhet kuumuse, õli, teravate servade ja seadme liikuvate osade eest. Kahjustatud või keerduläänud toitejuhtmed suurendavad elektrilöögi ohtu.
- ▶ **Kui töötate elektrilise tööriistaga vabas õhus, kasutage ainult selliseid pikendusjuhtmeid, mida on lubatud kasutada ka välistingimustes.** Välistingimustes kasuta-

miseks sobiva pikendusjuhtme kasutamine vähendab elektrilöögi ohtu.

- ▶ **Kui elektrilise tööriista kasutamine niiskes keskkonnas on vältimatu, kasutage rikkevoolukaitselüliti.** Rikkevoolukaitselüliti kasutamine vähendab elektrilöögi ohtu.

Inimeste turvalisus

- ▶ **Olge tähelepanelik, jälgige, mida Te teete, ning toimige elektrilise tööriistaga töötades kaalutletult. Ärge kasutage elektrilist tööriista, kui olete väsinud või uimastite, alkoholi või ravimite mõju all.** Hetkeline tähelepanematus seadme kasutamisel võib põhjustada tõsiseid vigastusi.
 - ▶ **Kandke isikukaitsevahendeid ja alati kaitseprille.** Isikukaitsevahendite, näiteks tolmutummaski, libisemiskindlate turvajalatsite, kaitsekiivri või kuulmiskaitsevahendite kandmine – sõltuvalt elektrilise tööriista tüübist ja kasutusala – vähendab vigastuste ohtu.
 - ▶ **Vältige seadme tahtmatut käivitamist. Enne pistiku ühendamist pistikupesasse, aku ühendamist seadme külge, seadme ülestõstmist ja kandmist veenduge, et elektriline tööriist on välja lülitatud.** Kui hoiate elektrilise tööriista kandmisel sõrme lüliti või ühendate vooluvõrku sisselülitatud seadme, võivad tagajärjeks olla õnnetused.
 - ▶ **Enne elektrilise tööriista sisselülitamist eemaldage selle küljest reguleerimis- ja mutrivõtmed.** Seadme pöörleva osa küljes olev reguleerimis- või mutrivõti võib põhjustada vigastusi.
 - ▶ **Vältige ebataolist kehaasendit. Võtke stabiilne tööasend ja hoidke kogu aeg tasakaalu.** Nii saate elektrilist tööriista ootamatutes olukordades paremini kontrollida.
 - ▶ **Kandke sobivat rõivastust. Ärge kandke laiu riideid ega ehteid. Hoidke juukseid, rõivad ja kindad seadme liikuvatest osadest eemal.** Lotendavad riided, ehted või pikad juukseid võivad sattuda seadme liikuvate osade vahele.
 - ▶ **Kui on võimalik paigaldada tolmueemaldus- ja tolmutokumisseadiseid, veenduge, et need on seadmega ühendatud ja et neid kasutatakse õigesti.** Tolmueemaldusseadise kasutamine vähendab tolmust põhjustatud ohte.
- Elektriliste tööriistade hoolikas käsitlemine ja kasutamine**
- ▶ **Ärge koormake seadet üle. Kasutage töö tegemiseks selleks ettenähtud elektrilist tööriista.** Sobiva elektrilise tööriistaga töötate ettenähtud jõudluspiirides efektiivsemalt ja ohutumalt.
 - ▶ **Ärge kasutage elektrilist tööriista, mille lüliti on rikkis.** Elektriline tööriist, mida ei ole enam võimalik lülitada sisse ja välja lülitada, on ohtlik ning tuleb parandada.
 - ▶ **Tõmmake pistik pistikupesast välja ja/või eemaldage seadme aku enne seadme reguleerimist, tarvikute vahetamist ja seadme ärapanekut.** See ettevaatusabinõu väldib elektrilise tööriista soovimatut käivitamist.

244 | Eesti

- ▶ **Kasutusvälisel ajal hoidke elektrilisi tööriistu lastele kättesaamatus kohas. Ärge laske seadet kasutada isikutel, kes seadet ei tunne või pole siintoodud juhiseid lugenud.** Asjatundmatute isikute käes on elektrilised tööriistad ohtlikud.
- ▶ **Hoolitsege seadme eest korralikult. Kontrollige, kas seadme liikuvad osad töötavad veatult ega kiildu kiini. Veenduge, et seadme detailid ei ole murdunud või kahjustatud määral, mis mõjutab seadme töökindlust. Laske kahjustatud detailid enne seadme kasutamist parandada.** Paljude õnnetuste põhjuseks on halvasti hooldatud elektrilised tööriistad.
- ▶ **Hoidke löiketarvikud teravad ja puhtad.** Hoolikalt hooldatud, teravate löikeservadega löiketarvikud kiilduvad harvemini kinni ja neid on lihtsam juhtida.
- ▶ **Kasutage elektrilist tööriista, lisavarustust, tarvikuid jne vastavalt siintoodud juhiste ning nii, nagu konkreetse seadmetüübi jaoks ette nähtud. Arvestage seejuures töötingimuste ja teostatava töö iseloomuga.** Elektriliste tööriistade nõuetevastane kasutamine võib põhjustada ohtlikke olukordi.

Teenindus

- ▶ **Laske elektrilist tööriista parandada ainult kvalifitseeritud spetsialistidel, kes kasutavad originaalvaruosi.** Nii tagate püsivalt seadme ohutu töö.

Ohutusnõuded multifunktsionaalse löikuri kasutamisel

- ▶ **Kui teete töid, mille puhul võib tarvik tabada varjatud elektrijuhtmeid või seadme enda toitejuhet, hoidke seadet ainult käepideme isoleeritud pindadest.** Kokkupuude pinge all oleva elektrijuhtmega seab pinge alla ka tööriista metallosad ja põhjustab elektrilöögi.
- ▶ **Kasutage elektrilist tööriista ainult kuivlihvimiseks.** Vee tungimine seadmesse suurendab elektrilöögi ohtu.
- ▶ **Tähelepanu, põlengu oht! Vältige lihvitava materjali ja lihvmasina ülekuumenemist. Enne töös pausi tegemist tühjendage alati tolmuks.** Tolmukotis, mikrofiltris, paberikotis (või tolmuimeja filtrikotis või filtris) olev lihvimitolm võib ebasoodsatel tingimustel, näiteks sädemete tekimisel metalli lihvimisest iseeneslikult süttida. Eriti ohtlik on olukord, kui lihvimitolm seguneb laki-, värvi-, polüuretaanijääkide või teiste keemiliste ainetega ja lihvitav materjal on pikast töötlemisest tingituna kuum.
- ▶ **Hoidke käed töödeldavast piirkonnast eemal. Ärge viige sõrmi tooriku alla.** Saelehega kokkupuutel võite end vigastada.
- ▶ **Varjatult paiknevate elektrijuhtmete, gaasi- või veetorude avastamiseks kasutage sobivaid otsimis-seadmeid või pöörduge kohaliku elektri-, gaasi- või veevarustusfirma poole.** Kokkupuutel elektrijuhtmetega tekib tulekahju- ja elektrilöögi oht. Gaasitorustiku vigastamisel tekib plahvatusoht. Veetorustiku vigastamine põhjustab materiaalse kahju ja võib tekitada elektrilöögi.
- ▶ **Hoidke elektrilist tööriista töötades mõlema käega ja säilitage stabiilne asend.** Elektriline tööriist püsib kahe käega hoides kindlamini käes.

- ▶ **Kinnitage töödeldav toorik.** Kinnitusseadmete või kruus-tangidega kinnitatud toorik püsib kindlamal kui käega hoides.
- ▶ **Tarviku vahetamisel kandke kaitsekindaid.** Tarvikud lähevad pikemaajalisel kasutamisel kuumaks.
- ▶ **Ärge eemaldage kaabitsaga niisutatud materjale (nt ta-peedi) ja ärge töödelge niisket pinda.** Vee sissetungi-mine elektrilisse tööriista suurendab elektrilöögi ohtu.
- ▶ **Ärge töödelge töödeldavat pinda lahustit sisaldavate vedelikega.** Kaabitsaga töötlemisel materjalid kuumenevad, mistõttu võivad tekkida mürgised aarud.
- ▶ **Kaabitsa kasutamisel olge eriti ettevaatlik.** Tarvik on väga terav, võite ennast vigastada.

Seadme ja selle funktsioonide kirjeldus



Kõik ohutusnõuded ja juhised tuleb läbi lugeda. Ohutusnõuete ja juhiste eiramise tagajärjeks võib olla elektrilööki, tulekahju ja/või rasked vigastused.

Avage kokkuvolditud lehekülj, millel on toodud joonised seadme kohta, ja jätke see kasutusjuhendi lugemise ajaks lahti.

Nõuetekohane kasutamine

GOP 30-28/GOP 40-30/GOP 55-36

Elektriline tööriist on ette nähtud puidu, plastmaterjalide, kipsi, värviliste metallide ja kinnituselementide (nt karastamata naelte, klambrite) saagimiseks ja löikamiseks. Samuti sobib see pehmete keraamiliste seinaplaatide töötlemiseks ning väikeste pindade kuivlihvimiseks ja kaabitsaga töötlemiseks. Seade sobib eelkõige servalähedaseks ja pinnaga ühetasaseks löikamiseks. Seadet tohib kasutada üksnes koos Boschi lisatarvikutega.

GOP 40-30

Elektrilise tööriista tuli on mõeldud vaid elektrilise tööriista tööpiirkonna valgustamiseks, tuli ei sobi ruumide valgustamiseks koduses majapidamises.

Seadme osad

Seadme osade numeratsiooni aluseks on jooniste leheküljel toodud numbrid.

- 1 Lülitit (sisse/välja)
- 2 Võngete arvu regulaator
- 3 Ventilatsioonivad
- 4 Padrun
- 5 Uputatav saeleht*
- 6 Kinnituskruvi (GOP 30-28)
- 7 Sisekuuskantvõti (GOP 30-28)
- 8 Tolmueemaldusseadis*
- 9 Lihvtald*
- 10 Lihvpaber*
- 11 Käepide (isoleeritud haardepind)

- 12 SDS-hoob tarviku vabastamiseks
(GOP 40-30/GOP 55-36)
13 Töötuli (GOP 40-30)
14 Sügavuspiiriku lukustushoob*
15 Sügavuspiirik*
16 Tolmueemaldusseadise lukustushoob*

- 17 Tolmueemaldusliitmik*
18 Tööriistamuhv*
19 Imivoolik*

*Tarnekomplekt ei sisalda kõiki kasutusjuhendis olevatel joonistel kujutatud või kasutusjuhendis nimetatud lisatarvikuid. Lisatarvikute täieliku loetelu leiate meie lisatarvikute kataloogist.

Tehnilised andmed

Multifunktsionaalne lõikur		GOP 30-28	GOP 40-30	GOP 55-36
Tootenumber		3 601 237 0..	3 601 B31 0..	3 601 B31 1..
Võngete arvu reguleerimine		●	●	●
Nimivõimsus	W	300	400	550
Tühikäigupöörded n_0	min ⁻¹	8000–20000	8000–20000	8000–20000
Võnkenurk vasak/parem	°	1,4	1,5	1,8
Kaal EPTA-Procedure 01:2014 järgi	kg	1,5	1,5	1,6
Kaitseaste		□/II	□/II	□/II

Andmed kehtivad nimipingel [U] 230 V. Teistsuguste pingete ja kasutusriigis spetsiifiliste mudelite puhul võivad toodud andmed varieeruda.

Andmed müra/vibratsiooni kohta

		GOP 30-28	GOP 40-30	GOP 55-36
Müratase määratud kooskõlas standardiga EN 60745-2-4.				
Seadme A-karakteristikuga mõõdetud müratase on üldjuhul				
Helirõhu tase	dB(A)	81	80	81
Müravõimsuse tase	dB(A)	92	91	92
Mõõtemääramatus K	dB	3	3	3
Kandke kuulmiskaitsevahendeid!				
Vibratsioonitase a_h (kolme telje vektorsumma) ja mõõtemääramatus K, kindlaks tehtud kooskõlas standardiga EN 60745-2-4:				
Lihvimisel:				
a_h	m/s ²	2	3	3,5
K	m/s ²	1,5	1,5	1,5
Uputussaekettaga saagimisel:				
a_h	m/s ²	10	11	10,5
K	m/s ²	1,5	1,5	1,5
Segmentsaekettaga saagimisel:				
a_h	m/s ²	6,5	6,5	6,5
K	m/s ²	1,5	1,5	1,5
Kaabitsaga töötlemisel:				
a_h	m/s ²	4,5	6,0	6,5
K	m/s ²	1,5	1,5	1,5

Käesolevas juhendis esitatud vibratsioonitase on mõõdetud standardi EN 60745 kohase mõõtemetodi järgi ja seda saab kasutada elektriliste tööriistade omavaheliseks võrdlemiseks. See sobib ka vibratsiooni esialgseks hindamiseks. Toodud vibratsioonitase on tüüpiline elektrilise tööriista kasutamisel ettenähtud töödeks. Kui elektrilist tööriista kasutatakse muudeks töödeks, kui kasutatakse teisi tarvikuid või kui tööriista hooldus pole piisav, võib vibratsioonitase olla siiski teistsugune. Sellest tingituna võib vibratsioon olla tööperioodil tervikuna tunduvalt suurem.

Vibratsiooni täpseks hindamiseks tuleb arvesse võtta ka aega, mil seade oli välja lülitatud või küll sisse lülitatud, kuid tegelikult tööle rakendamata. Sellest tingituna võib vibratsioon olla tööperioodil tervikuna tunduvalt väiksem. Rakendage tööriista kasutaja kaitsmiseks vibratsiooni mõju eest täiendavaid kaitsemeetmeid, näiteks: hooldage tööriistu ja tarvikuid piisavalt, hoidke käed soojas, tagage sujuv töökorraldus.







246 | Eesti

Montaaž

Tarviku vahetus





- ▶ Enne mistahes tööde teostamist elektrilise tööriista kallal tõmmake pistik pistikupesast välja.
- ▶ Tarviku vahetamisel kandke kaitsekindaid. Tarvikutega kokkupuutel võite end vigastada.

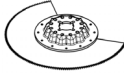

Tarviku valik

Tarvik		GOP 30-28 GOP 40-30	GOP 55-36
 STARLOCK		✓	✓
 STARLOCK PLUS		✓	✓
 STARLOCK MAX		✗	✓

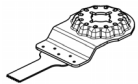
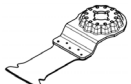
Tarviku valik

Järgnevas tabelis on tarvikute kasutamise võimalused. Täiendavaid tarvikuid leiatae Boschi tarvikute laiast valikust.

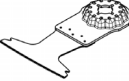
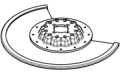
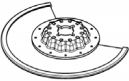
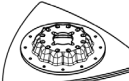
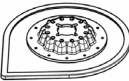
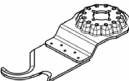
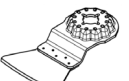
Tarvik	Materjal	Kasutusala
 Bi-metallist segmentsaeketas	puitmaterjalid, plast, mitteraudmetallid	Lõiked ja uputuslõiked, ka servalähedane saagimine, nurkades ja raskesti ligipääsetavates kohtades saagimine; näide: juba paigaldatud põrandaliistude lühendamine, uputuslõiked põrandapaneelide mõõtlõikamiseks
 Lihvtald Delta 93 mm seeria lihv-paberite	Sõltuvalt lihv-paberist	Servade, nurkade ja raskesti ligipääsetavate kohtade lihvimine; sõltuvalt saelehest näiteks puidu, värvi, laki, kivi, klaasi lihvimine fliisid puidu puhastamiseks ja sellele struktuuri andmiseks, metallilt rooste eemaldamiseks ja lakitud pindade lihvimiseks, poleerivilt eelpoleerimiseks
 Profiilide lihvimis-tarvik	puit, torud/Profiilid, värv, lakk, täiteaine, Metall	kuni 55 mm läbimõõduga profiilide mugav ja tõhus lihvimine; punased lihv-paberid puidu, torude/profiilide, laki, täiteainete ja metalli lihvimiseks
 Bi-metallist upu-tavad saelehed puidule ja metallile	pehme puit, pehmed plastid, kipskartong, õhukeseseinalised alumiinium- ja värviliste metallide profiilid, lehtmetsa, karastamata naelad ja kruvid	väiksemad lõiked ja uputuslõiked; näide: avade lõikamine pistikupesadele, vasktorude pinnaga ühetasa lõikamine, uputuslõiked kipsplaatides täpsed kohandustööd puidus; näide: avade lõikamine lukkude ja liistude jaoks
 HCS-uputatav saeleht puidule	puitmaterjalid, pehmed plastid	Lõiked ja sügavad uputuslõiked, ka servalähedane saagimine, nurkades ja raskesti ligipääsetavates kohtades saagimine; näide: kitsas uputuslõige täispuidus ventilatsioonivõre paigaldamiseks
 Bi-metall-upu-tussaeketas kõva puidu jaoks	kõva puit, kaetud plaadid	uputuslõiked kaetud plaatides või kõvas puidus; näide: katuseakende paigaldamine

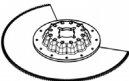
Tarvik	Materjal	Kasutusala
 HM-uputussaeke- tas metallile	Metall, väga abrasiivsed materja- lid, fiiberklaas, kipskartong, tsemendisaldusega kiudplaadid	uputuslöiked väga abrasiivsetes materjalides või metallis; näide: karastatud kruvide, naelte ja roostevaba terase löi- kamine
 Bi-metallist uputa- v sae lehed pui- dule ja metallile	pehme puit, köva puit, vineer, laminaatplaadid, karastamata naelad ja kru- vid	uputuslöiked kaetud plaatides või kövas puidus; näide: ukseraami järkamine, väljalõigete tegemine riulite jaoks
 Rihveldatud HM- segmentsae ketas	tsementvuugid, keraamilised plaadid, klaaskiudtugevdusega plastid, poorbetoon	Lõikamine servalähedastes piirkondades, nurkades ja ras- kesti ligipääsetavates kohtades; näide: vruukide eemaldamine seinaplaatide vahelt paran- dustöödeks, väljalõigete tegemine keraamilistesse plati- desse, kipsplaatidesse või plastmaterjalidesse
 Teemantsegment- sae ketas	tsementvuugid, keraamilised plaadid, epoksiidvaik, klaaskiudtugevdusega plastid	keraamiliste plaatide, epoksiidvaigu ja klaaskiudtugevdu- sega plasti täpne freesimine ja lõikamine; näide: väiksemate väljalõigete tegemine seinaplaatidesse ja avade freesimine klaaskiudtugevdusega plasti
 Rihveldatud HM- deltatald	mört, betoonijäägid, puit, abrasiivsed materjalid	köva pinna lihvimine; näide: mördi või plaatimisseguga eemaldamine (nt kahjusta- tud plaatide eemaldamisel), vaibaliimi eemaldamine
 HM-mördieemalda- ja	mört, vuugid, epoksiidvaik, klaaskiudtugevdusega plastid, abrasiivsed materjalid	Keraamiliste plaatide lõikamine ja eemaldamine ning köva pinna lihvimine; näide: plaatimisseguga ja vuugiseguga eemaldamine
 HCS-multilõikur	katusepapp, vaibad, kunstmuru, kartong, PVC-põrandakattemater- jal	pehme materjali ja elastsete abrasiivsete materjalide kiire ja täpne lõikamine; näide: vaipade, kartongi, PVC-põrandakattematerjali, katu- sepapi jmt lõikamine
 Kaabits, jäik	vaibad, mört, betoon, plaatimisseguga	köva pinna lihvimine; näide: mördi, plaatimisseguga, betooni- ja vaibaliimijääkide eemaldamine
 Kaabits, elastne	vaibaliim, värvijäägid, silikoon	pehme pinna lihvimine; näide: silikooni eemaldamine vruukidest, vaibaliimi- ja värvi- jääkide eemaldamine
 Bi-metall-segment- ketas, laineline	isolatsioonimaterjal, isolatsiooniplaadid, põrandaplaadid, heliisolatsiooniplaadid, kartong, vaibad, kumm, nahk	pehmete materjalide täpne lõikamine; näide: isolatsiooniplaatide lõikamine, üleulatuva isolatsioo- nimaterjali mahalõikamine

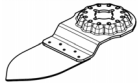
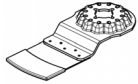
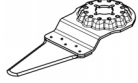
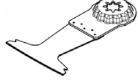
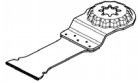
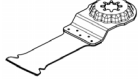
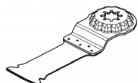
248 Eesti		
Tarvik	Materjal	Kasutusala
 HM-lihvimistarvik	puit, värv	Puidu ja värvi lihvimine raskesti ligipääsetavates kohtades ilma lihvpaberita; näide: värvi lihvimine aknaluukide vahelt, puitpõrandate nurkade lihvimine
 HM-uputussaeke-tas	fiiberklaas, mört, puit	uputuslöiked väga abrasiivsetes materjalides; näide: õhukeste mosaiikplaatide freesimine
 HCS-universaal-vuugilõikur	paisumisvuugid, aknakitt, isolatsioonimaterjalid (kivivill)	pehmete materjalide lõikamine; näide: silikoonist paisumisvuukide või aknakiti lõikamine
 Bi-metallist uputav sae-lehed puidule ja metallile	pehme puit, kõva puit, vineer, laminaatplaadid, karastamata naelad ja kruvid	kiired ja sügavad uputuslöiked puidus ja metallis; näide: naeltega puidu kiire lõikamine, sügavad uputuslöiked kaetud plaatidesse ja ukseraamide täpne järkamine
 HM-uputussaeke-tas metallile	roostevaba teras (Inox), kruvid ja naelad, epoksiidvaik, klaaskiudtugevdusega plastid, fiiberklaas, kipskartong, poorbetoon	uputuslöiked väga abrasiivsetes materjalides või metallis; näide: karastatud kruvide, naelte ja roostevaba terase lõikamine
 Bi-metallist uputav sae-lehed puidule ja metallile	puit, abrasiivsed puitmaterjalid, plast, karastatud kruvid ja naelad, mitteraudmetallist torud	kiired ja sügavad uputuslöiked puidus, abrasiivsetes puitmaterjalides ja plastis; näide: mitteraudmetallist torude ja väiksemate mõõtmetega profiilide kiire lõikamine, mittekarastatud naelte, kruvide ja väiksemate terasprofiilide lihtne lõikamine
 HCS-uputatav sae-leht puidule	pehme puit, tüübel, tapp, mööblidetailid	kiired ja sügavad uputuslöiked; ka servalähedaseks saagimiseks nurkades ja raskesti ligipääsetavates piirkondades; näide: sügavad uputuslöiked pehmes puidus ventilatsiooniresti paigaldamiseks

Tarviku paigaldamine/vahetamine (GOP 30-28)

Eemaldage juba paigaldatud tarvik.

Tarviku eemaldamiseks keerake sisekuuskantvõtmega **7** lahti kruvi **6** ja võtke tarvik maha.

Asetage soovitud tarvik (nt uputatav sae-leht **5**) tarvikukinnitusse **4** nii, et painutatud pool jääb alla (vt jooniste lehekülge, tarvikul olev tekst on loetav ülalt).

Keerake tarvik konkreetse töö jaoks sobivasse asendisse ja laske tarvikul fikseeruda tarvikukinnitusse nukki **4**. Seejuures on võimalikud kaksteist 30° võrra nihutatud asendit.

Kinnitage tarvik kruviga **6**. Pingutage kruvi sisekuuskantvõtmega **7** kinni nii palju, et kruvi vedru on tihedalt vastu tarvikut.

► **Kontrollige, kas tarvik on korralikult kinnitatud.** Valesti või lõdvalt kinnitatud tarvikud võivad seadme kasutamise ajal lahti tulla ja Teid vigastada.

Tarviku paigaldamine/vahetamine (GOP 40-30/GOP 55-36)

Eemaldage juba paigaldatud tarvik.

Selleks avage SDS-hoob **12** täielikult. Tarvik visatakse välja. Asetage soovitud tarvik (nt uputatav sae-leht **5**) tarvikukinnitusse **4** nii, et painutatud pool jääb alla (vt jooniste lehekülge, tarvikul olev tekst on loetav ülalt).

Asetage tarvik tööks sobivasse asendisse. Võimalikud on kaksteist 30° võrra nihutatud asendit.

Vajutage tarvik soovitud asendis tugevastu padruni kinnituspaksidele, kuni see automaatselt lukustub.

► **Kontrollige, kas tarvik on korralikult kinnitatud.** Valesti või lõdvalt kinnitatud tarvikud võivad seadme kasutamise ajal lahti tulla ja Teid vigastada.

Sügavuspiiriku paigaldamine ja reguleerimine

Sügavuspiirikut **15** saab kasutada segment- ja uputussaekestega töötades.

Eemaldage juba paigaldatud tarvik.

Lükake sügavuspiirik **15** soovitud tööasendis lõpuni üle padruni **4** elektrilise tööriista kinnituskaelale. Laske sügavuspiiriku kohale fikseeruda. Võimalikud on kaksteist 30° võrra nihutatud asendit.

Reguleerige välja soovitud töösügavus. Sügavuspiiriku fikseerimiseks vajutage sügavuspiiriku lukustushoovale **14**.

Lihvpaberi paigaldamine lihttallale/lihvpaberi vahetamine

Lihvtald **9** on takjakinnitusega lihvpaperite kiireks ja lihtsaks kinnitamiseks varustatud takjakangaga.

Kloppige lihvalla **9** takjakangas enne lihvpaperi **10** paigaldamist kohevaks, et saavutada optimaalset naket.

Asetage lihvpaper **10** lihvalla **9** ühele küljele nii, et see on lihvallaga ühetasa, seejärel katke lihvpaperiga kogu lihvall ja suruge lihvpaper tugevasti lihvalla külge.

Optimaalse tolmuimemise tagamiseks veenduge, et lihvpaperi ja lihvalla augumustrid ühtivad.

Lihvpaberi **10** eemaldamiseks võtke lihvpaperi ühest nurgast kinni ja tõmmake see lihvallalt **9** maha.

Võite kasutada kõiki lihvpapereid, poleer- ja puhastusfliisi Boschi lisatarvikute programmi seeriast Delta 93 mm.

Lihvimistarvikud, nt fliis/poleerimisvilt kinnitage lihvallale samal viisil.

Lihvpaberi valik

Vastavalt töödeldavale materjalile ja soovitud pinnakvaliteedile saab kasutada erinevaid lihvpapereid:

Lihvpaber	Materjal	Kasutusala	Teralisus		
best Paint Tol	<ul style="list-style-type: none"> – Kõik puitmaterjalid (nt kõva puit, pehme puit, laastplaadid, ehitusplaadid) – Metallmaterjalid 	Karedate, hõõvdamata prusside ja laudade eellihvimiseks	jäme	40	
			keskmine	60	
		Tasandamiseks ja väikeste ebatasasuste kõrvaldamiseks	Puidu lõpp- ja peenlihvamiseks	peen	80
					100
					120
					400
best Wood Tol	<ul style="list-style-type: none"> – Värv – Lakk – Täitematerjal – Pahtel 	Värvi mahalihvamiseks	jäme	40	
			keskmine	60	
		Alusvärvi kihi lihvamiseks (nt pintslialgede, värvipritsmete jmt eemaldamiseks)	Kruntkihi lõppliivamiseks enne värviga katmist	peen	80
					100
					120
					400

Tolmu/saepuru äratõmme

► Pliisisaldusega värvide, teatud puiduliikide, mineraalide ja metalli tolm võib kahjustada tervist. Tolmuga kokkupuude ja tolmu sissehingamine võib põhjustada seadme kasutajal või läheduses viibival inimesel allergilisi reaktsioone ja/või hingamisteede haigusi.

Teatud tolm, näiteks tamme- ja pöögitolm, on vähkitekita-va toimega, iseäranis kombinatsioonis puidutöötlemisel kasutatavate lisaainetega (kromaadid, puidukaitsevahendid). Asbesti sisaldavat materjali tohivad töödelda üksnes vastava ala asjatundjad.

- Kasutage konkreetse materjali eemaldamiseks sobivat tolmuimejat.
- Tagage töökohas hea ventilatsioon.
- Soovitav on kasutada hingamisteede kaitsemaski filtriga P2.

Pidage kinni töödeldavate materjalide suhtes Teie riigis kehtivatest eeskirjadest.

► **Vältige tolmu kogunemist töökohta.** Tolm võib kergesti süttida.

Tolmuimeja ühendamine (vt joonist A)

Tolmueemaldusseadis **8** on ette nähtud üksnes lihvallaga **9** töötamiseks, teiste tarvikute puhul ei ole sellest kasu.

Lihvimisel ühendage seadmega alati tolmuimeja.

Tolmueemaldusseadise **8** (lisatarvik) paigaldamiseks võtke tarvik ja sügavuspiirik **15** maha.

Lükake tolmueemaldusseadis **8** lõpuni üle padruni **4** elektrilise tööriista kinnituskaelale. Keerake see soovitud asendisse. Tolmueemaldusseadise fikseerimiseks suruge lukustushoov **16** kinni.

Ühendage tarvikumuhv **18** imivoolik **19** tolmueemaldusliitmikuga **17**. Ühendage imivoolik **19** tolmuimejaga (lisatarvik). Ülevaate erinevate tolmuimejatega ühendamise võimalustest leiate käesoleva juhendi lõpust.

250 | Eesti

Tolmuimeja peab töödeldava materjali tolmu imemiseks sobima.

Tervistkahjustava, kantseroogene ja kuiva tolmu eemaldamiseks kasutage spetsiaaltolmuimejat.

Kasutus

- ▶ **Pöörake tähelepanu võrgupingele! Võrgupinge peab ühtima tööriista andmesildil märgitud pingega. Andmesildil toodud 230 V seadmeid võib kasutada ka 220 V võrgupinge korral.**

Seadme kasutuselevõtt

Sisse-/väljalülitus

Seadme **sisselülitamiseks** lükake lüliti (sisse/välja) **1** ette, nii et lüliti on asendis „1“.

Seadme **väljalülitamiseks** lükake lüliti (sisse/välja) **1** ette, nii et lüliti on asendis „0“.

Energia säästmiseks lülitage elektriline tööriist sisse vaid siis, kui seda kasutate.

GOP 40-30: Töötuli valgustab vahetut tööpiirkonda. See lülitub sisse ja välja automaatselt koos elektrilise tööriistaga.

- ▶ **Ärge suunake pilku otse vastu töötuld, see võib Teid piimendada.**

Võngete arvu reguleerimine

Võngete arvu regulaatorist **2** saate võngete arvu reguleerida ka siis, kui seade töötab.

Vajalik võngete arv sõltub materjalist ja töötingimustest ning see tuleb kindlaks teha praktilise katse käigus.

Tööjuhised

- ▶ **Enne mistahes tööde teostamist elektrilise tööriista kallal tõmmake pistik pistikupesast välja.**
- ▶ **Enne käestpanekut oodake, kuni elektriline tööriist on seiskunud.**

Märkus: Töötamisel peavad seadme ventilatsioonivad **3** olema vabad, kuna vastasel korral lüheneb seadme tööiga.

Tööpõhimõte

Ostsiileeruva ajami tõttu võngub tarvik kuni 20000 korda minutilise edasi-tagasi. See võimaldab täpselt töötada kõige kitsas ruumis.



Avaldage mõõdukalt ja ühtlast survet, vastasel korral halveneb töötulemus ja tarvik võib kinni kiilduda.



Tarviku ülekuumenemise ja kinnikiildumise vältimiseks liigutage elektrilist tööriista töötamise ajal edasi-tagasi.

Saagimine

- ▶ **Kasutage ainult teravaid, töökorras olevaid saaehti.** Köverdunud või nürid saaeled võivad murduda, mõjutada löike kvaliteeti või põhjustada tagasilöögi.
- ▶ **Kergmaterjalide saagimisel pidage kinni asjaomastest eeskirjadest ja materjali tootjate soovitudest.**
- ▶ **Antud töövõtet on lubatud kasutada ainult pehmete materjalide nagu puidu, kipskartongi jmt töötlemisel!**

Enne puidu, laastplaatide, ehitusmaterjalide jmt saagimist HCS-saelehtedega kontrollige neid võörkehade, näiteks naelte, kruvide jmt suhtes. Vajaduse korral eemaldage võörkehad või kasutage bi-metall-saelehti.

Lõikamine

Märkus: Keraamiliste plaatide lõikamisel pidage meeles, et pikaajalisel töötamisel tarvikud kuluvad.

Lihvimine

Lihvimisjõudlus ja -tulemus sõltuvad põhiliselt valitud lihvpaberist, võngete arvust ja rakendatavast survest.

Ainult laitmatu kvaliteediga lihvpaberid tagavad hea lihvimistulemuse ja säästavad elektrilist tööriista.

Lihvpaberite kasutusea pikendamiseks töötage ühtlase survega.

Ligne surve ei anna paremat lihvimistulemust, vaid kulutab kiiremini tööriista ja lihvpaberit.

Nurkade, servade ja raskesti ligipääsetavate kohtade täpseks lihvimiseks võite töötada ka üksnes lihttalla nurga või servaga.

Ühe punkti lihvimisel võib lihvpaber minna väga kuumaks. Sellisel juhul vähendage võngete arvu ja laske lihvpaberil teatud ajavahemike tagant jahtuda.

Ärge kasutage lihvpaberit, millega on lihvitud metalli, teiste materjalide töötlemiseks.

Kasutage ainult Boschi originaal-lihvimistarvikuid.

Lihvimisel ühendage seadmega alati tolmuimeja.

Kaabitsaga töötlemine

Kaabitsaga töötlemisel valige kõrge võnkesagedus.

Pehmet pinda (nt puitu) töödelge lameda nurga all ja rakenda-ge väikest survet. Kaabits võib vastasel korral pinda sisse lõigata.

Hooldus ja teenindus

Hooldus ja puhastus

- ▶ **Enne mistahes tööde teostamist elektrilise tööriista kallal tõmmake pistik pistikupesast välja.**
- ▶ **Seadme laitmatu ja ohutu töö tagamiseks hoidke seade ja selle ventilatsioonivad puhtad.**

Rihveldatud tarvikuid (lisatarvikud) puhastage regulaarselt traatharjaga.

Tööohutuse tagamiseks tuleb toitejuhe lasta vajaduse korral vahetada Boschi elektriliste tööriistade volitatud parandustöökojas.

Klienditeenindus ja mūūģijārgne nōustamine

Klienditeeninduses vastatakse toote paranduse ja hoolduse ning varuosade kohta esitatud kūsimumstele. Joonised ja teabe varuosade kohta leiate ka veebisaidilt:

www.bosch-pt.com

Boschi nōustajad osutavad Teile toodete ja tarvikute kūsimumstes meeleldi abi.

Pāringute esitāmisel ja varuosade tellimisel nāidake kindlasti āra seadme andmesildil olev 10-kohāline tootenumber.

Eesti Vabariik

Mercantile Group AS
Boschi elektriliste kāsītōōriistade remont ja hooldus
Pārnu mnt. 549
76401 Saue vald, Laagri
Tel.: 6549 568
Faks: 679 1129

Kasutuskōlmatuks muutunud seadmete kāsītlus

Elektriseadmed, lisatarvikud ja pakendid tuleks keskkonnasāstlikult ringlusse vōtta.

Ārge visake kasutusressursi ammandanud elektrilisi tōōriistu olmejāātmete hulka!

Ūksnes EL liikmesriikidele:



Vastavalt Euroopa Liidu direktīviile 2012/19/EL elektri- ja elektroonikaseadmete jāātmete kohta ning direktīvi kohaldāmisele liikmesriikides tuleb kasutusressursi ammandanud elektrilised tōōriistad eraldi kokku koguda ja keskkonnasāstlikult ringlusse vōtta.

Tootja jātab endale ōģuse muudatuste tegemiseks.

Latviešu

Drošības noteikumi

Vispārējie drošības noteikumi darbam ar elektroinstrumentiem

⚠ BRĪDINĀJUMS Uzmanīgi izlasiet visus drošības noteikumus. Šeit sniegto drošības noteikumu un norādījumu neievērošana var izraisīt aizdegšanos un būt par cēloni elektriskajam triecienam vai nopietnam savainojumam.

Pēc izlasīšanas uzglabājiet šos noteikumus turpmākai izmantošanai.

Turpmākajā izklāstā lietotais apzīmējums „elektroinstrumenti” attiecas gan uz tīkla elektroinstrumentiem (ar elektrokabeļi), gan arī uz akumulatora elektroinstrumentiem (bez elektrokabeļa).

Drošība darba vietā

▶ **Sekoņiet, lai darba vieta būtu tīra un sakārtota.** Nekārtīgā darba vietā un sliktā apgaismojumā var viegli notikt nelaimes gadījums.

▶ **Nelietojiet elektroinstrumentu eksplozīvu vai ugunsnedrošu vielu tuvumā un vietās ar paaugstinātu gāzes vai putekļu saturu gaisā.** Darba laikā elektroinstrumenti nedaudz dzirksteļo, un tas var izsaukt viegli degošu putekļu vai tvaiku aizdegšanos.

▶ **Lietojot elektroinstrumentu, neļaujiet nepiederošām personām un jo īpaši bērniem tuvoties darba vietai.** Citu personu klātbūtne var novērst uzmanību, kā rezultātā jūs varat zaudēt kontroli pār elektroinstrumentu.

Elektrodrošība

▶ **Elektroinstrumenta kontaktdakšai jābūt piemērotai elektrotīkla kontaktligzdai. Kontaktdakšas konstrukciju nedrīkst nekādā veidā mainīt. Nelietojiet kontaktdakšas salāgotājus, ja elektroinstrumenti caur kabeļiem tiek savienoti ar aizsargzēmējuma ķēdi.** Neizmainītas konstrukcijas kontaktdakša, kas piemērota kontaktligzdai, ļauj samazināt elektriskā trieciena saņemšanas risku.

▶ **Darba laikā nepieskarieties saņemtiem priekšmetiem, piemēram, caurulēm, radiatoriem, plītim vai ledušķapjiem.** Pieskaroties saņemtam virsmam, pieaug risks saņemt elektrisko triecienu.

▶ **Nelietojiet elektroinstrumentu lietus laikā, neturiet to mitrumā.** Mitrumam iekļūstot elektroinstrumentā, pieaug risks saņemt elektrisko triecienu.

▶ **Nenesiet un nepiekarīet elektroinstrumentu aiz elektrokabeļa. Neraujiet aiz kabeļa, ja vēlaties atvienot instrumentu no elektrotīkla kontaktligzdas. Sargājiet elektrokabeļi no karstuma, eļļas, asām šķautnēm un elektroinstrumenta kustīgajām daļām.** Bojāts vai samzgoļļojies elektrokabeļis var būt par cēloni elektriskajam triecienam.

▶ **Darbinot elektroinstrumentu ārpus telpām, izmantojiet tā pievienošanai vienīgi tādus pagarinātājkabeļus, kuru lietošana ārpus telpām ir atļauta.** Lietojot elektrokabeļi, kas piemērots darbam ārpus telpām, samazinās risks saņemt elektrisko triecienu.

▶ **Ja elektroinstrumentu tomēr nepieciešams lietot vietās ar paaugstinātu mitrumu, izmantojiet tā pievienošanai noplūdes strāvas aizsargreleju.** Lietojot noplūdes strāvas aizsargreleju, samazinās risks saņemt elektrisko triecienu.

Personiskā drošība

▶ **Darba laikā saglabājiet paškontroli un rikoļieties sašķaņā ar veselo saprātu. Pārtrauciet darbu, ja jūtaties noguris vai atrodaties alkohola, narkotiku vai medikamentu izraisītā reibumā.** Strādājot ar elektroinstrumentu, pat viens neuzmanības mirklis var būt par cēloni nopietnam savainojumam.

▶ **Izmantojiet individuālos darba aizsardzības līdzekļus. Darba laikā nēsājiet aizsargbrilles.** Individuālo darba aizsardzības līdzekļu (putekļu maskas, neslīdošu apavu un aizsargķiveres vai ausu aizsargu) pielietošana atbilstoši elektroinstrumenta tipam un veicamā darba raksturam ļauj izvairīties no savainojumiem.

▶ **Nepieļaujiet elektroinstrumenta patvaļīgu ieslēgšanos. Pirms elektroinstrumenta pievienošanas elektrotīklam, akumulatora ievietošanas vai izņemšanas, kā**

252 | Latviešu

arī pirms elektroinstrumenta pārņemšanas pārliecinieties, ka tas ir izslēgts. Pārnesot elektroinstrumentu, ja pirksts atrodas uz ieslēdzēja, kā arī pievienojot to elektrobarošanas avotam laikā, kad elektroinstrumentus ir ieslēgts, var viegli notikt nelaimes gadījums.

- ▶ **Pirms elektroinstrumenta ieslēgšanas neaizmirstiet izņemt no tā regulējošos instrumentus vai atslēgas.** Regulējošais instruments vai atslēga, kas ieslēgšanas brīdī atrodas elektroinstrumenta kustīgajās daļās, var radīt savainojumu.
- ▶ **Darba laikā izvairieties ieņemt neērtu vai nedabisku ķermeņa stāvokli. Vienmēr ieturiet stingru stāju un centieties saglabāt līdzsvaru.** Tas atvieglo elektroinstrumenta vadību neparedzētās situācijās.
- ▶ **Izvēlieties darbam piemērotu apģērbu. Darba laikā nenēsājiet brīvi plandošas drēbes un rotaslietas. Netuviniet matus, apģērbu un aizsargcimdus elektroinstrumenta kustīgajām daļām.** Elektroinstrumenta kustīgajās daļās var iekļerties vaļiņas, rotaslietas un gari mati.
- ▶ **Ja elektroinstrumenta konstrukcija ļauj tam pievienot ārējo putekļu uzsūkšanas vai savākšanas/uzkrāšanas ierīci, sekojiet, lai tā būtu pievienota un pareizi darbotos.** Pielietojot putekļu uzsūkšanu vai savākšanu/uzkrāšanu, samazinās to kaitīgā ietekme uz strādājošās personas veselību.

Saudzējoša apiešanās un darbs ar elektroinstrumentiem

- ▶ **Nepārslogojiet elektroinstrumentu. Katram darbam izvēlieties piemērotu elektroinstrumentu.** Elektroinstrumenta darbojas labāk un drošāk pie nominālās slodzes.
- ▶ **Nelietojiet elektroinstrumentu, ja ir bojāts tā ieslēdzējs.** Elektroinstrumenta, ko nevar ieslēgt un izslēgt, ir bīstams lietošanai un to nepieciešams remontēt.
- ▶ **Pirms elektroinstrumenta apkopes, regulēšanas vai darbinstrumenta nomaiņas atvienojiet tā kontaktakšus no barojošā elektrotīkla vai izņemiet no tā akumulatoru.** Šādi iespējams novērst elektroinstrumenta nejaušu ieslēgšanu.
- ▶ **Ja elektroinstrumenta netiek lietots, uzglabājiet to piemērotā vietā, kur elektroinstrumenta nav sasniedzams bērniem un personām, kuras neprot ar to rīkoties vai nav iepazīnušas ar šiem noteikumiem.** Ja elektroinstrumentu lieto nekompetentas personas, tas var apdraudēt cilvēku veselību.
- ▶ **Rūpīgi veiciet elektroinstrumenta apkalpošanu. Pārbaudiet, vai kustīgās daļas darbojas bez traucējumiem un nav iespīestas, vai kāda no daļām nav salauzta vai bojāta, vai katra no tām pareizi funkcionē un pilda tai paredzēto uzdevumu. Nodrošiniet, lai bojātās daļas tiktu savlaicīgi nomainītas vai remontētas pilnvarotā remonta darbnīcā.** Daudzi nelaimes gadījumi notiek tāpēc, ka elektroinstrumenta pirms lietošanas nav pienācīgi apkalpoti.
- ▶ **Savlaicīgi notīriet un uzasiniet griezošos darbinstrumentus.** Rūpīgi kopī elektroinstrumenti, kas apgādāti ar asiem griežējinstrumentiem, ļauj strādāt daudz ražīgāk un ir vieglāk vadāmi.

- ▶ **Lietojiet vienīgi tādus elektroinstrumentus, papildpiederumus, darbinstrumentus utt., kas atbilst šeit sniegtajiem norādījumiem, ņemot vērā arī konkrētos darba apstākļus un pielietojuma īpatnības.** Elektroinstrumentu lietošana citiem mērķiem, nekā tiem, kuriem to ir paredzējusi ražotājfirma, ir bīstama un var novest pie neparedzamām sekām.

Apkalpošana

- ▶ **Nodrošiniet, lai elektroinstrumenta remontu veiktu kvalificēts personāls, nomaīnai izmantojot oriģinālās rezerves daļas un piederumus.** Tikai tā iespējams panākt un saglabāt vajadzīgo darba drošības līmeni.

Drošības noteikumi vibrozāģiem

- ▶ **Veicot darbu, kura laikā darbinstruments var skart slēptus elektriskos vadus vai paša instrumenta elektrokabeļi, turiet elektroinstrumentu tikai aiz izolētajām noturvirsām.** Darbinstrumentam skarot spriegumnesošus vadus, spriegums nonāk arī uz elektroinstrumenta metāla daļām, kā rezultātā lietotājs var saņemt elektrisko triecienu.
- ▶ **Lietojiet elektroinstrumentu vienīgi sausajai slīpēšanai.** Ja elektroinstrumentā iekļūst ūdens, pieaug elektriskā trieciena saņemšanas risks.
- ▶ **Uzmanību, paaugstināta ugunsbīstamība! Nepieļaujiet slīpēšanas putekļu un slīpmašīnas sakaršanu. Ik reizi pirms darba pārtraukuma iztukšojiet putekļu maisiņu.** Slīpēšanas putekļi, kas uzkrājušies putekļu maisiņā, mikrofiltru konteinerā vai papīra maisiņā (vai arī vakuumsūcēja filtrējošajā maisiņā vai filtra) zināmos apstākļos var paši no sevis aizdegties. Pašaizdegšanās ziņā īpaši bīstams ir slīpēšanas putekļu maisījums ar lakas, poliuretāna un citu līdzīgu ķīmisko vielu paliekām, sevišķi tad, ja putekļi ir sakarsuši ilgstoša darba laikā.
- ▶ **Netuviniet rokas zāģējuma trasei. Neturiet rokas zem zāģejamā priekšmeta.** Ķermeņa daļu saskaršanās ar zāģa asmeni var būt par cēloni savainojumam.
- ▶ **Lietojot piemērotu metālmeklētāju, pārbaudiet, vai apstrādes vietu nešķērso slēptas komunālapgādes līnijas, vai arī griezties pēc konsultācijas vietējā komunālās saimniecības iestādē.** Darbinstrumenta saskaršanās ar elektropārvades līniju var izraisīt aizdegšanos vai būt par cēloni elektriskajam triecienam. Bojājums gāzes pārvades līnijā var izraisīt sprādzienu. Darbinstrumentam skarot ūdensvada cauruli, var tikt bojātas materiālās vērtības, kā arī strādājošā persona var saņemt elektrisko triecienu.
- ▶ **Darba laikā stingri turiet elektroinstrumentu ar abām rokām un centieties ieturēt drošu stāju.** Elektroinstrumentu ir drošāk vadīt ar abām rokām.
- ▶ **Nostipriniet apstrādājamo priekšmetu.** Iestiprinot apstrādājamo priekšmetu skrūvspilēs vai citā stiprinājuma ierīcē, strādāt ir drošāk, nekā tad, ja tas tiek turēts ar rokām.
- ▶ **Darbinstrumenta nomaiņas laikā uzvelciet aizsargcimdus.** Ilgstoši lietojot elektroinstrumentu, tajā iestiprinātais darbinstruments stipri sakarst.

- ▶ **Nemēģiniet apstrādāt samitrinātus materiālus (piemēram, tapetes) vai mitras virsmas.** Ja elektroinstrumentā iekļūst ūdens, pieaug elektriskā trieciena saņemšanas risks.
- ▶ **Nesamitriniet apstrādājamās virsmas ar šķidriem šķīdinātājiem.** Apstrādes laikā virsma sakarst, kā rezultātā var izdalīties indīgi tvaiki.
- ▶ **Ievērojiet piesardzību, rīkojoties ar elektroinstrumentu, kurā ir iestiprināts skrāpis.** Šāds darbinstruments ir ļoti ass un var izraisīt savainojumus.

Izstrādājuma un tā darbības apraksts



Uzmanīgi izlasiet visus drošības noteikumus. Šeit sniegto drošības noteikumu un norādījumu neievērošana var izraisīt aizdegšanos un būt par cēloni elektriskajam triecienam vai nopietnam savainojumam.

Lūdzam atvērt atlokāmo lappusi ar elektroinstrumenta attēlu un turēt to atvērtu visu laiku, kamēr tiek lasīta lietošanas pamācība.

Pielietojums

GOP 30-28/GOP 40-30/GOP 55-36

Elektroinstrumenti ir paredzēti kokmateriālu, plastmasas, ģipsa, krāsaino metālu un stiprinājuma elementu (piemēram, nerūdītu naglu vai skavu) zāģēšanai un griešanai. Bez tam tas ir derīgs mikstu sienas flīžu apstrādei, kā arī nelielu virsmu sausai slīpēšanai un apstrādei ar skrāpi. Elektroinstrumenti ir īpaši noderīgi darbam malū un sienu tuvumā. To drīkst izmantot vienīgi kopā ar Bosch piederumiem.

GOP 40-30

Šajā elektroinstrumentā iebūvētā apgaismošanas spuldze ir paredzēta darba vietas izgaismošanai, bet ne apgaismojuma nodrošināšanai dzīvojamajās telpās.

Attēlotās sastāvdaļas

Attēloto sastāvdaļu numerācija atbilst numuriem elektroinstrumenta attēlā, kas sniegts ilustratīvajā lappusē.

- 1 Ieslēdzējs
- 2 Svārstību biežuma regulators
- 3 Ventilācijas atveres
- 4 Darbinstrumenta stiprinājums
- 5 Iegremdējama zāģa asmens*
- 6 Stiprinošā skrūve (GOP 30-28)
- 7 Seštūra stienšatslēga (GOP 30-28)
- 8 Putekļu uzsūkšanas ierīce*
- 9 Slīpēšanas pamatne*
- 10 Slīplokсне*
- 11 Rokturis (ar izolētu noturvirsmu)
- 12 SDS svira darbinstrumenta atbrīvošanai (GOP 40-30/GOP 55-36)
- 13 Apgaismojošā mirdzdiode (GOP 40-30)
- 14 Dziļuma ierobežotāja fiksējošā svira*
- 15 Dziļuma ierobežotājs*
- 16 Putekļu uzsūkšanas ierīces fiksējošā svira*
- 17 Uzsūkšanas īscaurule*
- 18 Iemava pievienošanai pie instrumenta*
- 19 Uzsūkšanas šļūtene*

*Šeit attēlotie vai aprakstītie piederumi neietilpst standarta piegādes komplektā. Pilns pārskats par izstrādājuma piederumiem ir sniegts mūsu piederumu katalogā.

Tehniskie parametri

Vibrozāģis		GOP 30-28	GOP 40-30	GOP 55-36
Izstrādājuma numurs		3 601 237 0..	3 601 B31 0..	3 601 B31 1..
Svārstību biežuma iestādīšana		●	●	●
Nominālā patērējamā jauda	W	300	400	550
Svārstību biežums brīvgaitā n_0	min. ⁻¹	8000–20000	8000–20000	8000–20000
Svārstību leņķis pa labi/pa kreisi	°	1,4	1,5	1,8
Svars atbilstoši EPTA-Procedure 01:2014	kg	1,5	1,5	1,6
Elektroaizsardzības klase		□/II	□/II	□/II

Šādi parametri tiek nodrošināti pie nominālā elektrobarošanas sprieguma [U] 230 V. Iekārtām, kas paredzētas citam spriegumam vai ir modificētas atbilstoši nacionālajiem standartiem, šie parametri var atšķirties.

254 | Latviešu

Informācija par troksni un vibrāciju

		GOP 30-28	GOP 40-30	GOP 55-36
Trokšņa parametru vērtības ir noteiktas atbilstoši EN 60745-2-4.				
Instrumenta radītā pēc raksturlienes A izsvērtā trokšņa parametru tipiskās vērtības ir šādas:				
skaņas spiediena līmenis	dB(A)	81	80	81
skaņas jaudas līmenis	dB(A)	92	91	92
mērijumu izkliede K	dB	3	3	3
Nēsājiet ausu aizsargus!				
Kopējā vibrācijas paātrinājuma vērtība a_h (vektoru summa trijos virzienos) un izkliede K ir noteikta atbilstoši standartam EN 60745-2-4:				
slīpēšana:				
a_h	m/s^2	2	3	3,5
K	m/s^2	1,5	1,5	1,5
zāģēšana ar iegremdējamo zāģa asmeni:				
a_h	m/s^2	10	11	10,5
K	m/s^2	1,5	1,5	1,5
zāģēšana ar segmentveida zāģa asmeni:				
a_h	m/s^2	6,5	6,5	6,5
K	m/s^2	1,5	1,5	1,5
apstrāde ar skrāpi:				
a_h	m/s^2	4,5	6,0	6,5
K	m/s^2	1,5	1,5	1,5

Šajā pamācībā norādītais vibrācijas līmenis ir izmērīts atbilstoši standartā EN 60745 noteiktajai procedūrai un var tikt lietots elektroinstrumentu savstarpējai salīdzināšanai. To var izmantot arī vibrācijas radītās papildu slodzes iepriekšējai novērtēšanai.







Šeit norādītais vibrācijas līmenis ir attiecināms uz elektroinstrumenta galvenajiem pielietojuma veidiem. Ja elektroinstrumenti tomēr tiek izmantoti citiem pielietojuma veidiem, kopā ar citādiem piederumiem vai kopā ar atšķirīgiem darbinstrumentiem, kā arī tad, ja tas nav pietiekošā apjomā apkalpots, instrumenta radītais vibrācijas līmenis var atšķirties no šeit norādītās vērtības. Tas var būtiski palielināt vibrācijas radīto papildu slodzi zināmam darba laika posmam.

Lai precīzi izvērtētu vibrācijas radīto papildu slodzi zināmam darba laika posmam, jāņem vērā arī laiks, kad elektroinstrumenti ir izslēgti vai arī darbojas, taču faktiski netiek izmantoti paredzētā darba veikšanai. Tas var būtiski samazināt vibrācijas radīto papildu slodzi zināmam darba laika posmam. Veiciet papildu pasākumus, lai pasargātu strādājošo personu no vibrācijas kaitīgās iedarbības, piemēram, savlaicīgi veiciet elektroinstrumenta un darbinstrumentu apkalpošanu, novērsiet roku atdzišanu un pareizi plānojiet darbu.

► **Nomainot darbinstrumentu, uzvelciet aizsargcimdus.**

Pieskaršanās nomaināmajiem darbinstrumentiem var izraisīt savainojumus.

Darbinstrumenta izvēle

Darbinstruments		GOP 30-28 GOP 40-30	GOP 55-36
 STARLOCK		✓	✓
 STARLOCK PLUS		✓	✓
 STARLOCK MAX		✗	✓





Montāža

Darbinstrumenta nomaīņa

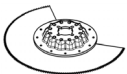

- **Pirms elektroinstrumenta apkopes vai apkalpošanas izvelciet tā elektrokabeļa kontaktdakšu no barojošā elektrotīkla kontaktligzdas.**

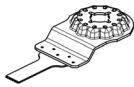
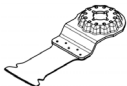
Darbinstrumenta izvēle

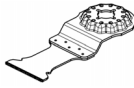
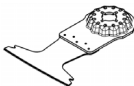
Sekojošajā tabulā ir parādīti darbinstrumentu lietošanas piemēri. Citus darbinstrumentus var atrast Bosch plašajā piederumu programmā.

Darbinstruments	Materiāls	Pielietojums
 Bimetāla segmentveida zāga asmens	Koka materiāli, Plastmasa, Krāsainie metāli	Griešana un zāģēšana ar iegremdēšanu; arī zāģēšana tuvu malām, stūros un grūti pieejamās vietās Piemērs: jau nostiprinātu grīdas listu vai durvju apmaļu apzāģēšana; zāģēšana ar iegremdēšanu, veicot grīdas paneļu salāgošanu
 Slīpēšanas pamatne sērijas Delta 93 mm slīplokšnēm	Atkarībā no slīplokšnes	Plakanu virsmu slīpēšana malās, stūros un grūti pieejamās vietās Atkarībā no slīpēšanas lokšnes, piemēram, koka, krāsas, lakas vai akmens slīpēšana Neaustais materiāls koka virsmu tīrīšanai un strukturēšanai, metāla attīrīšanai no rūsas un lakojuma slīpēšanai, pulējošais filcs priekšpulēšanai
 Instrumenti profilslīpēšanai	Koks, Caurules/Profilu zāģēšana, krāsa, laka, pildmateriāli, Metāls	Ērta un efektīva profilu slīpēšana ar diametru līdz 55 mm; Sarkanās slīplokšnes koka, cauruļu un profilu, lakas, pildmateriālu un metālu slīpēšanai
 Bimetāla iegremdējais zāga asmens kokam un metālam	Mīksts koks, miksta plastmasa, sausais apmetums, alumīnija un krāsaino metālu plānsienu profili, plāns skārds, nerūdītas naglas un skrūves	Nelieli griezumī un gremdzāģējumi; Piemērs: padziļinājumu izgriešana kontaktligzdu iestiprināšanai, vara cauruļu apzāģēšana līdz ar virsmu, gremdzāģēšana sausā apmetuma plāksnēs Precīzi salāgošanas darbi kokā; Piemērs: padziļinājumu iezāģēšana slēdzenēm un apkalumiem
 Oglekļa tērauda iegremdējais zāga asmens kokam	Koka materiāli, miksta plastmasa	Griešana un zāģēšana ar iegremdēšanu lielā garumā; arī zāģēšana tuvu malām, stūros un grūti pieejamās vietās Piemērs: šauru atvērumu iezāģēšana ar iegremdēšanu masīvā kokā, iebūvējot ventilācijas režģi
 Bimetāla asmens gremdzāģēšanai cietā kokā	Ciets koks, plāksnes ar pārklājumu	Gremdzāģēšana plāksnēs ar pārklājumu vai cietā kokā; Piemērs: jumta logu izbūve
 Cietmetāla gremdzāģēšanas asmens metālam	Metāls, Stipri abrazīvi materiāli, stikla šķiedra, sausais apmetums, stikla šķiedru plāksnes ar cementa saistvielu	Gremdzāģēšana stipri abrazīvos materiālos vai metālā; Piemērs: iezāģējumu veidošana virtuves seguma plāksnēs, rūdīta tērauda skrūvju un naglu, kā arī nerūsējoša tērauda viegla zāģēšana
 Bimetāla iegremdējais zāga asmens kokam un metālam	Mīksts koks, Ciets koks, Finierētas plāksnes, plāksnes ar plastmasas pārklājumu, nerūdītas naglas un skrūves	Gremdzāģēšana plāksnēs ar pārklājumu vai cietā kokā; Piemērs: durvju rāmju saišināšanai, nišu iezāģēšana plaukos

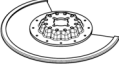
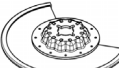
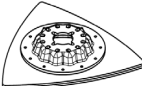
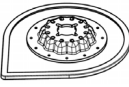
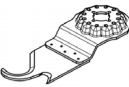
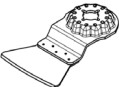
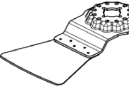
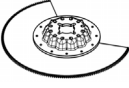
256 | Latviešu

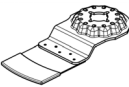
Darbinstruments	Materiāls	Pielietojums
 Cietmetāla rievotais segmentveida zāga asmens	Cementa salaidumi, mīkstas sienas flīzes, plastmasa ar stikla šķiedras stieģrojumu, šūnu betons	Griešana un zāģēšana tuvu malām, stūros un grūti pieejamās vietās Piemērs: starpflīžu salaidumu tīrīšana; izgriezumu veidošana flīzēs, ģipša plāksnēs vai plastmasā
 Rievots segmentveida zāga asmens ar dimanta pārklājumu	Cementa salaidumi, mīkstas sienas flīzes, Epoksīda sveķi, plastmasa ar stikla šķiedras stieģrojumu	Flīžu vai salaidumu materiālu, epoksīda sveķu un plastmasas ar stikla šķiedras stieģrojumu precīza griešana vai frēzēšana; Piemērs: nelielu atvērumu veidošana mīkstās sienas flīzēs un izgriezumu iefrēzēšana plastmasā ar stikla šķiedras stieģrojumu
 Cietmetāla rievotā deltveida plāksne	Java, betona paliekas, Koks, abrazīvi materiāli	Rupjā un smalkā slīpēšana uz cieta pamata; Piemērs: javas vai flīžu līmes noņemšana (piemēram, veicot bojāto flīžu nomaiņu), paklāju līmes palieku noņemšana
 Rievots cietmetāla javas noņēmējs	Java, Salaidumi, Epoksīda sveķi, plastmasa ar stikla šķiedras stieģrojumu, abrazīvi materiāli	Flīžu vai salaidumu materiālu frēzēšana vai griešana, kā arī rupjā un smalkā slīpēšana uz cieta pamata; Piemērs: flīžu līmes un salaidumu javas noņemšana
 Universāls oglekļa tērauda asmens	Jumta pape, paklāju materiāls, mākslīgais zāliens, kartons, PVC grīdu materiāls	Mīkstu un lokanu, abrazīvu materiālu ātra un precīza griešana; Piemērs: paklāju materiāla, kartona, PVC grīdu materiāla, jumta papes u.c. materiālu griešana
 Skrāpis, cietais	paklāju materiāls, Java, Betons, flīžu līme	Skrāpēšana uz cieta pamata; Piemērs: javas, flīžu līmes, betona un paklāju materiāla līmes palieku noņemšana
 Skrāpis, lokanais	Paklāju materiāla līme, krāsas paliekas, silikons	Skrāpēšana ar elastīgu skrāpi uz mīksta pamata; Piemērs: silikona izņemšana no salaidumiem, paklāju materiāla līmes un krāsas palieku attīrīšana
 Bimetāla segmentveida nazis ar viļņotu slīpējumu	Izolācijas materiāli, slāpējošo materiālu plāksnes, grīdu materiāla plāksnes, soļu troksni slāpējošās plāksnes, kartons, paklāju materiāls, gumija, āda	Mīkstu materiālu precīza griešana; Piemērs: izolācijas materiālu plāksņu griešana, pārāk garu izolējošo materiālu apgriešana
 Rievota cietmetāla slīpēšanas mēle	Koks, krāsa	Koka vai krāsas slīpēšana grūti pieejamās vietās bez slīpēpiras; Piemērs: krāsas noslīpēšana starp logu žalūziju stieniem, koka grīdas noslīpēšana telpu stūros
 Rievots cietmetāla gremdzāģēšanas asmens	stikla šķiedra, Java, Koks	Gremdzāģēšana stipri abrazīvos materiālos; Piemērs: plānu mozaikas flīžu izfrēzēšana

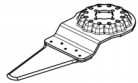
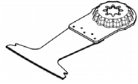
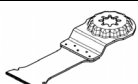
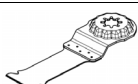
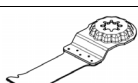
Darbinstruments	Materialiāls	Pielietojums
 Universāls oglekļa tērauda salaidumu grieznis	Izplešanās šuvju pildmateriāls, logu tepe, izolācijas materiāls (akmens vilna)	Mikstu materiālu griešana; Piemērs: silikona pildmateriāla vai logu tepes griešana
 Bimetāla iegremdējama zāga asmens kokam un metālam	Miksts koks, Ciets koks, Finierētas plāksnes, plāksnes ar plastmasas pārklājumu, nerūdītas naglas un skrūves	Ātra un dziļa gremdzāģēšana kokā un metālā; Piemērs: naglas saturoša koka ātra zāģēšana, dziļa gremdzāģēšana plāksnēs ar pārklājumu un durvju ailu elementu precīza apzāģēšana
 Cietmetāla gremdzāģēšanas asmens metālam	Nerūsējošais tērauds (Inox), skrūves un naglas, Epoksīda sveķi, plastmasa ar stikla šķiedras stieģrojumu, stikla šķiedra, sauss apmetums, šūnu betons	Ātra un dziļa gremdzāģēšana stipri abrazīvos materiālos vai metālā; Piemērs: izzāģējumu veidošana virtuves seguma plāksnēs, rūdīta tērauda skrūvju un naglu, kā arī nerūsējoša tērauda viegla zāģēšana
 Bimetāla iegremdējama zāga asmens kokam un metālam	Koks, Abrazīvi kokmateriāli, plastmasa, rūdītas naglas un skrūves, dzelzi nesaturošu materiālu caurules	Ātra un dziļa gremdzāģēšana kokā, abrazīvos kokmateriālos un plastmasā; Piemērs: neliela izmēra dzelzi nesaturošu materiālu un profilu ātra zāģēšana, nerūdītu naglu, skrūvju un neliela izmēra tērauda profilu viegla zāģēšana
 Oglekļa tērauda iegremdējama zāga asmens kokam	Miksts koks, Dībeļi, tapas, mēbeļu elementi	Ātra un dziļa gremdzāģēšana un atzāģēšana; arī zāģēšana tuvu malām stūros un grūti pieejamās vietās; Piemērs: dziļa gremdzāģēšana mikstā kokā, veicot ventilācijas atvērumu režģu iebūvēšanu

Darbinstrumentu iestiprināšana vai nomaiņa (GOP 30-28)

Ja nepieciešams, izņemiet no elektroinstrumenta tajā iestiprināto darbinstrumentu.

Lai izņemtu darbinstrumentu, ar sešstūra stieņatslēgu **7** atskrūvējiet skrūvi **6** un noņemiet darbinstrumentu.

Novietojiet iestiprināmo darbinstrumentu (piemēram, iegremdējamo zāga asmeni **5**) uz darbinstrumenta turētāja **4** tā, lai tā izliekums būtu vērsts lejup (skatīt attēlu grafiskajā lappusē, darbinstrumenta apzīmējumam jābūt izlasāmam tā augšpusē).

Pagrieziet iestiprināmo darbinstrumentu stāvokli, kas vislabāk atbilst veicamā darba raksturam, un ļaujiet tam fiksēties uz darbinstrumenta turētāja **4** izciņņiem. Darbinstrumentu var nostiprināt divpadsmit dažādos stāvokļos.

Nostipriniet darbinstrumentu ar skrūvi **6**. Ar sešstūra stieņatslēgu **7** pievelciet skrūvi tik daudz, lai tās plakanā atspere līdzīgi piegultu darbinstrumenta virsmai.

- **Pārbaudiet, vai darbinstruments ir stingri iestiprināts.** Nepareizi vai nepietiekoši stingri iestiprināts darbinstruments darba laikā var kļūt vaļīgs un izkrist, radot savainojumus.

Darbinstrumentu iestiprināšana vai nomaiņa (GOP 40-30/GOP 55-36)

Ja nepieciešams, izņemiet no elektroinstrumenta tajā iestiprināto darbinstrumentu.

Šim nolūkam līdz galam atveriet SDS sviru **12**. Līdz ar to iestiprinātais darbinstruments tiek nomests no stiprinājuma.

Novietojiet iestiprināmo darbinstrumentu (piemēram, iegremdējamo zāga asmeni **5**) uz darbinstrumenta turētāja **4** tā, lai tā izliekums būtu vērsts lejup (skatīt attēlu grafiskajā lappusē, darbinstrumenta apzīmējumam jābūt izlasāmam tā augšpusē).

Novietojiet darbinstrumentu stāvokli, kas ir visizdevīgākais attiecīgā darba veikšanai. Darbinstrumentu ir iespējams iestiprināt divpadsmit dažādos stāvokļos ar leņķa soli 30°.

Pagrieziet darbinstrumentu vēlamajā stāvoklī un stingri uzspiediet uz darbinstrumenta stiprinājuma žokļiem, līdz tas tur automātiski fiksējas.

- **Pārbaudiet, vai darbinstruments ir stingri iestiprināts.** Nepareizi vai nepietiekoši stingri iestiprināts darbinstruments darba laikā var kļūt vaļīgs un izkrist, radot savainojumus.

258 | Latviešu**Dziļuma ierobežotāja montāža un iestādīšana**

Dziļuma ierobežotājs **15** ir izmantojams, strādājot ar segmentveida zāga asmeņiem un gremdzāģēšanas asmeņiem.

Ja nepieciešams, izņemiet no elektroinstrumenta tajā iestiprināto darbinstrumentu.

Pagrieziet dziļuma ierobežotāju **15** vēlamajā stāvoklī un līdz galam uzbidiet to uz elektroinstrumenta stiprināšanas aptveres pāri darbinstrumenta stiprinājumam **4**. Ļaujiet dziļuma ierobežotājam fiksēties izvēlētajā stāvoklī. Dziļuma ierobežotāju ir iespējams iestiprināt divpadsmit dažādos stāvokļos ar leņķa soli 30°.

Iestādiēt vēlamo apstrādes dziļumu. Nostipriniet dziļuma ierobežotāju, nospiežot tā fiksējošo sviru **14**.

Slīploknes noņemšana no slīpēšanas pamatnes vai nomaiņa

Slīpēšanas pamatne **9** ir pārklāta ar mikroaķu materiālu, kas ļauj uz tās ātri un vienkārši nostiprināt slīploknes ar mikroaķu pārklājumu.

Slīplokšņu izvēle

Lietotājam ir iespējams izvēlēties dažādu šķirņu slīploknes, atkarībā no apstrādājamā materiāla un vēlamā virsmas apstrādes ātruma.

Slīplokse	Materiāls	Pielietojums	Graudainība	
best 10T Wood	– Dažādi kokmateriāli (piemēram, ciets koks, miksts koks, skaidu plāksnes un celtniecības plāksnes) – Metāls	Priekšslīpēšanai, piemēram, raupju, neēvēlētu siju un dēļu apstrādei	rupja	40 60
		Plakanu virsmu slīpēšanai un nelielu nelīdzenumu nogludināšanai	vidēja	80 100 120
		Koka galīgajai noslīpēšanai un smalkajai slīpēšanai	smalka	180 240 320 400
best 10T Paint	– Krāsa – Laka – Pildviela – Špakelmasa	Krāsas noslīpēšanai	rupja	40 60
		Krāsas pamatslāņa noslīpēšanai (piemēram, otas vilcienu pēdu un krāsas pilienu nolīdzināšanai)	vidēja	80 100 120
		Gruntējuma slāņu galīgajai noslīpēšanai pirms lakošanas	smalka	180 240 320 400

Putekļu un skaidu uzsūkšana

► Dažu materiālu, piemēram, svīnu saturošu krāsu, dažu koksnes šķirņu, minerālu un metālu putekļi var būt kaitīgi veselībai. Pieskaršanās šādiem putekļiem vai to ieelpošana var izraisīt alerģiskas reakcijas vai elpošanas ceļu slimību elektroinstrumenta lietotājam vai darba vietai tuvumā esošajām personām.

Atsevišķu materiālu putekļi, piemēram, putekļi, kas rodas, zāģējot ozola vai dižskābarža koksni, var izraisīt vēzi, īpaši tad, ja koksne iepriekš ir tikusi ķīmiski apstrādāta (ar hromātu vai koksnes aizsardzības līdzekļiem). Azbestu saturo-

šus materiālus drīkst apstrādāt vienīgi personas ar īpašām profesionālām iemaņām.

– Pielietojiet apstrādājamajam materiālam vispiemērotāko putekļu uzsūkšanas metodi.

– Darba vietai jābūt labi ventilējama.

– Darba laikā ieteicams izmantot masku elpošanas ceļu aizsardzībai ar filtrēšanas klasi P2.

levērojiet jūsu valstī spēkā esošos priekšrakstus, kas attiecas uz apstrādājamo materiālu.

Novietojiet slīplokšni **10** ar vienu tās pusi uz slīpēšanas pamatnes **9** un stingri piespiediet, panākot, lai slīplokse cieši piegultu pamatnei.

Lai nodrošinātu optimālu putekļu uzsūkšanu, sekojiet, lai putekļu aizvadišanas atvērumi slīploksnē sakristu ar urbumiem slīpēšanas pamatnē.

Lai noņemtu slīplokšni **10**, satveriet to aiz viena stūra un atraužiet no slīpēšanas pamatnes **9**.

Kopā ar elektroinstrumentu var lietot visas sērijas Delta 93 mm slīploknes, kā arī pulēšanas un tīrīšanas filcu.

Citi slīpēšanas darbinstrumenti, piemēram, ar pārklājumu no neaustā materiāla vai pulēšanas filca, ir iestiprināmi līdzīgi, kā slīpēšanas pamatne.

► **Nepieļaujiet putekļu uzkrāšanos darba vietā.** Putekļi var viegli aizdegties.

Pievienošana putekļsūcējam (attēls A)

Putekļu uzsūkšanas ierīce **8** ir paredzēta izmantošanai vienīgi kopā ar slīpēšanas pamatni **9**; tā nav izmantojama kopā ar citiem darbinstrumentiem.

Veicot slīpēšanu, vienmēr nostipriniet uz elektroinstrumenta putekļu uzsūkšanas ierīci.

Pirms putekļu uzsūkšanas ierīces **8** (papildpiederums) nostiprināšanas noņemiet iestiprināto darbinstrumentu un dziļuma ierobežotāju **15**.

Līdz galam uzbidiet putekļu uzsūkšanas ierīci **8** uz elektroinstrumenta stiprināšanas aptveres pāri darbinstrumenta stiprinājumam **4**. Pagrieziet putekļu uzsūkšanas ierīci vēlamajā stāvoklī. Nostipriniet putekļu uzsūkšanas ierīci, nospiežot tās fiksejošo sviru **16**.

Uzbidiet pievienošana uznavu **18** uz uzsūkšanas šļūtenes **19** uzsūkšanas iscaurulei **17**. Savienojiet uzsūkšanas šļūteni **19** ar putekļsūcēju (papildpiederums). Pārskats par instrumenta savienošana iespējām ar dažādiem putekļsūcējiem ir sniegts šīs pamācības atlokāmajā lappusē.

Putekļsūcējam jābūt piemērotam apstrādājamā materiāla putekļu uzsūkšanai.

Veselībai īpaši kaitīgu, kancerogēnu vai sausu putekļu uzsūkšanai lietojiet speciālu putekļsūcējus.

Lietošana

- ▶ **Pievadiet instrumentam pareizu spriegumu! Spriegumam elektrotīklā jāatbilst vērtībai, kas norādīta instrumenta marķējuma plāksnītē. Elektroinstrumenti, kas paredzēti 230 V spriegumam, var darboties arī no 220 V elektrotīkla.**

Uzsākot lietošanu

Ieslēgšana un izslēgšana

Lai **ieslēgtu** elektroinstrumentu, pabīdīet ieslēdzēju **1** uz priekšu, līdz kļūst redzams apzīmējums „I”.

Lai **izslēgtu** elektroinstrumentu, pārvietojiet ieslēdzēju **1** atpakaļ, līdz kļūst redzams apzīmējums „0”.

Lai taupītu enerģiju, ieslēdziet elektroinstrumentu tikai tad, kad tas tiek lietots.

GOP 40-30: Apgaismošanas ierīce uzlabo redzamību apstrādes vietā un tās tiešā tuvumā. Apgaismojums automātiski ieslēdzas un izslēdzas kopā ar elektroinstrumentu.

- ▶ **Neskatieties tieši apgaismojošās mirdzdiodes veidotajā gaismas starā, jo tas var apžilbināt.**

Svārstību biežuma regulēšana

Ar svārstību biežuma regulatoru **2** var iestādīt vēlamo svārstību biežumu (tas iespējams arī elektroinstrumenta darbības laikā).

Optimālais svārstību biežums ir atkarīgs no apstrādājamā materiāla un darba apstākļiem, un to ieteicams noteikt praktisku mēģinājumu ceļā.

Norādījumi darbam

- ▶ **Pirms elektroinstrumenta apkopes vai apkalpošanas izvelciet tā elektrokabeļa kontaktdakšu no barojošā elektrotīkla kontaktligzdas.**
- ▶ **Pirms elektroinstrumenta novietošanas nogaidiet, līdz apstājas tā kustīgās daļas.**

Piezīme. Darba laikā nenosedziet elektroinstrumenta ventilācijas atveres **3**, jo tas saīsina elektroinstrumenta kalpošanas laiku.

Darbības princips

Oscilējošais piedziņas mehānisms pārvieto iestiprināto darbinstrumentu turp un atpakaļ līdz 2000 reizēm minūtē. Tas ļauj precīzi strādāt arī šaurās vietās.



Strādājiet, izdarot uz elektroinstrumentu nelielu un pastāvīgu spiedienu, jo pretējā gadījumā samazinās tā darbība un var iestāties darbinstruments.



Darba laikā pārvietojiet elektroinstrumentu uz priekšu un atpakaļ, jo šādā gadījumā tā darbinstruments mazāk karst un retāk iestāties.

Zāgēšana

- ▶ **Lietojiet tikai nebojātus zāga asmeņus.** Saliecti vai neasi zāga asmeņi var salūzt, negatīvi ietekmēt zāgējuma kvalitāti vai izraisīt atsitienu.
- ▶ **Zāgējot vieglos būvmateriālus, ievērojiet šo materiālu ražotājfirmu sniegtos norādījumus un ieteikumus.**
- ▶ **Zāgēšanas pamēmienu ar asmeņiem iegremdēšanu drīkst pielietot tikai mikstu materiālu, piemēram, koksnes, sausā apmetuma u. c. zāgēšanai!**

Pirms koka, skaidu plākšņu, būvmateriālu u. t. t. zāgēšanas ar zāga asmeņiem no oglekļa tērauda pārļiecinieties, ka šie materiāli nesatur tādus svešķermeņus, kā naglas, skrūves u. c. Vajadzības gadījumā izņemiet šos priekšmetus vai lietojiet bimetāla zāga asmeņus.

Griešana

Piezīme. Griežot sienas flīzes, ņemiet vērā, ka darbinstrumenti, tos ilgstoši lietojot, ir pakļauti stiprai dilšanai.

Slīpēšana

Noslīpēšanas ātrums un virsmas apstrādes kvalitāte ir atkarīga galvenokārt no izvēlētas slīpēšanas loksnes, no izvēlēta svārstību biežuma un no spiediena uz apstrādājamo virsmu.

Vienīgi nevainojamas kvalitātes slīplokšņu lietošana spēj nodrošināt augstu slīpēšanas ražību, vienlaikus saudzējot elektroinstrumentu.

Lai palielinātu slīplokšņu kalpošanas laiku, ieturiet mērenu, pastāvīgu spiedienu uz apstrādājamo virsmu.

Pārlietu liels spiediens uz apstrādājamo virsmu nenodrošina augstu slīpēšanas ražību, bet gan izsauc elektroinstrumenta un slīplokšnes priekšlaicīgu nolietošanu.

260 | Lietuviškai

Lai precīzi noslīpētu stūrus, malas un virsmu grūti pieejamās vietās, apstrādei iespējams izmantot tikai slīpēšanas pamatnes stūri vai malu.

Veicot selektīvu slīpēšanu atsevišķās virsmas vietās, slīplokne var stipri sakarst. Šādā gadījumā samaziniet svārstību biežumu un spiedienu uz apstrādājamo virsmu un regulāri dzesējiet slīplokсни.

Neizmantojiet citu materiālu apstrādei slīplokсни, kas lietota metāla slīpēšanai.

Lietojiet vienīgi oriģinālos slīpēšanas piederumus, kas ražoti firmā Bosch.

Veicot slīpēšanu, vienmēr nostipriniet uz elektroinstrumenta putekļu uzsūkšanas ierīci.

Apstrāde ar skrāpi

Veicot virsmu apstrādi ar skrāpi, izvēlieties lielu svārstību biežumu.

Apstrādājiet mīkstu materiālu (piemēram, koku), turot elektroinstrumentu tuvu apstrādājamā priekšmeta virsmai un izdarot uz to nelielu spiedienu. Pretējā gadījumā skrāpis var sabojāt attīrāmo materiālu.

Apkalpošana un apkope**Apkalpošana un tīrīšana**

- ▶ **Pirms elektroinstrumenta apkopes vai apkalpošanas izvelciet tā elektrokabeļa kontaktdakšu no barojošā elektrotīkla kontaktlīdzdas.**
- ▶ **Lai nodrošinātu ilgstošu un nevainojamu elektroinstrumenta darbību, uzturiet tīru tā korpusu un ventilācijas atveres.**

Regulāri tīriet rievotos darbinstrumentus (papildpiederumi) ar stiepli suku.

Ja nepieciešams nomainīt elektrotīkla kabeli, tas jāveic firmas Bosch elektroinstrumentu servisa centrā vai Bosch pilnvarotā elektroinstrumentu remonta darbnīcā, jo tā tiks saglabāts vajadzīgais darba drošības līmenis.

Klientu konsultāciju dienests un konsultācijas par lietošanu

Klientu konsultāciju dienesta darbinieki atbildēs uz Jūsu jautājumiem par izstrādājuma remontu un apkalpošanu, kā arī par rezerves daļu iegādi. Izklājuma zīmējumus un informāciju par rezerves daļām var atrast arī interneta vietnē:

www.bosch-pt.com

Bosch klientu konsultāciju grupa centīsies Jums palīdzēt vislabākajā veidā, sniedzot atbildes uz jautājumiem par mūsu izstrādājumiem un to piederumiem.

Pieprasot konsultācijas un pasūtot rezerves daļas, noteikti paziņojiet 10 zīmju izstrādājuma numuru, kas norādīts uz izstrādājuma marķējuma plāksnītes.

Latvijas Republika

Robert Bosch SIA
Bosch elektroinstrumentu servisa centrs
Mūkusalas ielā 97
LV-1004 Rīga
Tālr.: 67146262
Telefakss: 67146263
E-pasts: service-pt@lv.bosch.com

Atbrīvošanās no nolietotajiem izstrādājumiem

Nolietotie elektroinstrumenti, to piederumi un iesaiņojuma materiāli jānogādā otrreizējai pārstrādei apkārtējai videi nekaitīgā veidā.

Neizmetiet elektroinstrumentu sadzīves atkritumu tvertnē!

Tikai ES valstīm

Saskaņā ar Eiropas Savienības direktīvu 2012/19/ES par nolietotajām elektriskajām un elektroniskajām ierīcēm un šīs direktīvas atspoguļojumiem nacionālajā likumdošanā, lietošanai nederīgie elektroinstrumenti jāsavāc atsevišķi un jānogādā otrreizējai pārstrādei apkārtējai videi nekaitīgā veidā.

Tiesības uz izmaiņām tiek saglabātas.

Lietuviškai**Saugos nuorodos****Bendrosios darbo su elektriniais įrankiais saugos nuorodos**

⚠ ĮSPĖJIMAS Paskaitykite visas šias saugos nuorodas ir reikalavimus. Jei nepaisysite žemiau pateiktų saugos nuorodų ir reikalavimų, gali trenkti elektros smūgis, kilti gaisras ir galite sunkiai susižaloti arba sužaloti kitus asmenis.

Išsaugokite šias saugos nuorodas ir reikalavimus, kad ir ateityje galėtumėte jais pasinaudoti.

Toliau pateiktame tekste vartojama sąvoka „Elektrinis įrankis“ apibūdina įrankius, maitinamus iš elektros tinklo (su maitinimo laidu), ir akumuliatorinius įrankius (be maitinimo laido).

Darbo vietos saugumas

- ▶ **Darbo vieta turi būti švari ir gerai apšviesta.** Netvarkinga arba blogai apšviesta darbo vieta gali tapti nelaimingų atsitikimų priežastimi.
- ▶ **Nedirbkite su elektrinių įrankių aplinkoje, kurioje yra degių skysčių, dujų ar dulkių.** Elektriniai įrankiai gali kibirkščiuoti, o nuo kibirkščių dulkės arba susikaupę garai gali užsidegti.
- ▶ **Dirbdami su elektrinių įrankių neleiskite šalia būti žiuromams, vaikams ir lankytojams.** Nukreipę dėmesį į kitus asmenis galite nebesuvaldyti prietaiso.

Elektrosauga

- ▶ **Elektrinio įrankio maitinimo laido kištukas turi atitikti tinklo kištukinio lizdo tipą. Kištuko jokiū būdu negalima modifikuoti. Nenaudokite kištuko adapterių su žemintais elektriniais įrankiais.** Originalūs kištukai, tiksliai tinkantys elektros tinklo kištukiniam lizdui, sumažina elektros smūgio pavojų.
- ▶ **Saugokitės, kad neprisiliestumėte prie įžemintų paviršių, pvz., vamzdžių, šildytuvų, viryklės ar šaldytuvų.** Kai jūsų kūnas yra įžemintas, padidėja elektros smūgio rizika.
- ▶ **Saugokite elektrinį įrankį nuo lietaus ir drėgmės.** Jei į elektrinį įrankį patenka vandens, padidėja elektros smūgio rizika.
- ▶ **Nenaudokite maitinimo laido ne pagal paskirtį, t. y. ne neškite elektrinio įrankio paėmę už laido, nekabinkite ant laido, netraukite už jo, jei norite iš kištukinio lizdo ištraukti kištuką. Laidą patieskite taip, kad jo neveiktų karštis, jis neišsitemptų alyva ir jo nepažeistų aštrios detalės ar judančios prietaiso dalys.** Pažeisti arba susipynę laidai gali tapti elektros smūgio priežastimi.
- ▶ **Jei su elektriniu įrankiu dirbate lauke, naudokite tik tokius ilginamuosius laidus, kurie tinka ir lauko darbams.** Naudojant lauko darbams pritaikytus ilginamuosius laidus, sumažėja elektros smūgio pavojus.
- ▶ **Jei su elektriniu įrankiu neišvengiamai reikia dirbti drėgnoje aplinkoje, naudokite nuotėkio srovės saugiklį.** Dirbant su nuotėkio srovės saugikliu sumažėja elektros smūgio pavojus.

Žmonių sauga

- ▶ **Būkite atidūs, sutelkite dėmesį į tai, ką jūs darote ir, dirbdami su elektriniu įrankiu, vadovaukitės sveiku protu. Nedirbkite su elektriniu įrankiu, jei esate pavargę arba vartojote narkotikų, alkoholio ar medikamentų.** Akimirksnio neatidumas dirbant su elektriniu įrankiu gali tapti sunkiu sužalojimų priežastimi.
- ▶ **Visada dirbkite su asmens apsaugos priemonėmis ir apsauginiais akiniais.** Naudojant asmens apsaugos priemones, pvz., respiratorių ar apsauginę kaukę, neslystančius batus, apsauginį šalną, klausos apsaugos priemones ir kt., rekomenduojamas atitinkamai pagal naudojamą elektrinį įrankį, sumažėja rizika susižeisti.
- ▶ **Saugokitės, kad elektrinio įrankio neįjungtumėte atsitiktinai. Prieš prijungdami elektrinį įrankį prie elektros tinklo ir/arba akumulatoriaus, prieš pakeldami ar nešdami įsitikinkite, kad jis yra išjungtas.** Jeigu nešdami elektrinį įrankį pirštą laikysite ant jungiklio arba prietaisą įjungsitė į elektros tinklą, kai jungiklis yra įjungtas, gali įvykti nelaimingas atsitikimas.
- ▶ **Prieš įjungdami elektrinį įrankį pašalinkite reguliavimo įrankius arba veržlinius raktus.** Prietaiso besisukančioje dalyje esantis įrankis ar raktas gali sužaloti.
- ▶ **Stenkitės, kad kūnas visada būtų normalioje padėtyje. Dirbdami stovėkite saugiai ir visada išlaikykite pusiausvyrą.** Tvirtai stovėdami ir gerai išlaikydami pusiausvyrą galėsite geriau kontroliuoti elektrinį įrankį netikėtose situacijose.

- ▶ **Dėvėkite tinkamą aprangą. Nedėvėkite plačių drabužių ir papuošalų. Saugokite plaukus, drabužius ir pirštines nuo besisukančių elektrinio įrankio dalių.** Laisvus drabužius, papuošalus bei ilgus plaukus gali įtraukti besisukančios dalys.
- ▶ **Jei yra numatyta galimybė prijungti dulkių nusiurbimo ar surinkimo įrenginius, visada įsitikinkite, ar jie yra prijungti ir ar tinkamai naudojami.** Naudojant dulkių nusiurbimo įrenginius sumažėja kenksmingas dulkių poveikis.

Rūpestinga elektrinių įrankių priežiūra ir naudojimas

- ▶ **Neperkraukite prietaiso. Naudokite jūsų darbui tinkamą elektrinį įrankį.** Su tinkamu elektriniu įrankiu jūs dirbsite geriau ir saugiau, jei neviršysite nurodyto galingumo.
- ▶ **Nenaudokite elektrinio įrankio su sugedusiu jungikliu.** Elektrinis įrankis, kurio nebegalima įjungti ar išjungti, yra pavojingas ir jį reikia remontuoti.
- ▶ **Prieš reguliuodami prietaisą, keisdami darbo įrankius ar prieš valydami prietaisą, iš elektros tinklo ištraukite kištuką ir/arba išimkite akumuliatorių.** Ši atsargumo priemonė apsaugos jus nuo netikėto elektrinio įrankio įsijungimo.
- ▶ **Nenaudojamą elektrinį įrankį sandėliuokite vaikams ir nemokantiems juo naudotis asmenims neprieinamoje vietoje.** Elektriniai įrankiai yra pavojingi, kai juos naudoja nepatyrę asmenys.
- ▶ **Rūpestingai prižiūrėkite elektrinį įrankį. Patikrinkite, ar besisukančios prietaiso dalys tinkamai veikia ir niekur nestringa, ar nėra sulūžusių ar pažeistų dalių, kurios trikdytų elektrinio įrankio veikimą. Prieš vėl naudojant prietaisą, pažeistos prietaiso dalys turi būti sutaisytos.** Daugelio nelaimingų atsitikimų priežastis yra blogai prižiūrimi elektriniai įrankiai.
- ▶ **Pjovimo įrankiai turi būti aštrūs ir švarūs.** Rūpestingai prižiūrėti pjovimo įrankiai su aštriomis pjaunamosiomis briaunomis mažiau stringa ir juos yra lengviau valdyti.
- ▶ **Elektrinį įrankį, papildomą įrangą, darbo įrankius ir t. t. naudokite taip, kaip nurodyta šioje instrukcijoje, ir atsižvelkite į darbo sąlygas ir atliekamą darbą.** Naudojant elektrinius įrankius ne pagal paskirtį, gali susidaryti pavojingos situacijos.

Aptarnavimas

- ▶ **Elektrinį įrankį turi remontuoti tik kvalifikuoti specialistai ir naudoti tik originalias atsargines dalis.** Taip galima garantuoti, jog elektrinis įrankis išliks saugus naudoti.

Saugos nuorodos dirbantiems su daugiafunkciniais įrankiais „Multi-Cutter“

- ▶ **Jei atliekate darbus, kurių metu darbo įrankis gali kliudyti paslėptus elektros laidus arba paties elektrinio įrankio maitinimo laidą, tai elektrinį įrankį laikykite už izoliuotų rankenų.** Palietus laidą, kuriuo teka elektros srovė, metalinėse prietaiso dalyse gali atsirasti įtampa ir ištikti elektros smūgis.

262 | Lietuviškai

- ▶ **Prietaisą leidžiama naudoti tik šlifavimui sausuoju būdu.** Į prietaisą patekęs vanduo padidina elektros smūgio riziką.
- ▶ **Dėmesio, gaisro pavojus! Venkite šlifuojamos medžiagos ir prietaiso įkaitimo, prieš darydami pertrauką, ištuštinkite dulkių surinkimo konteinerį.** Šlifavimo dulksės, esančios dulkių surinkimo maišelyje, mikrofiltru sistemoje, popieriniame maišelyje (arba filtro maišelyje, pvz., dulkių siurblyje) esant tam tikroms sąlygoms, pavyzdžiui, metalo šlifavimo metu lekiant kibirkštims, gali savaime užsiliepsnoti. Tai gali būti ypač pavojinga tuo atveju, kai dulksės yra susimaišiusios su lako, poliuretano dalelėmis arba kitomis cheminėmis medžiagomis, o taip pat, kuomet nušifuota medžiagos masė yra įkaitusi.
- ▶ **Nelaikykite rankų arti pjovimo zonos. Nekiškite rankų po ruošiniu.** Dėl kontakto su pjūkleliu kyla pavojus susižeisti.
- ▶ **Prieš pradėdami darbą, tinkamais ieškikliais patikrinkite, ar po norimais apdirbti paviršiais nėra prarastų elektros laidų, dujų ar vandentiekio vamzdžių. Jei abejojate, galite pasikviesti į pagalbą vietinius komunalinių paslaugų teikėjus.** Kontaktas su elektros laidais gali sukelti gaisro bei elektros smūgio pavojų. Pažeidus dujotiekio vamzdį, gali įvykti sproginimas. Pažeidus vandentiekio vamzdį, galima padaryti daugybę nuostolių.
- ▶ **Darbo metu elektrinį įrankį visuomet būtina laikyti abiem rankomis ir patikimai stovėti.** Elektrinis įrankis yra saugiau valdomas, kai laikomas dviem rankomis.
- ▶ **Įtvirtinkite ruošinį.** Tvirtinimo įranga arba spaustuvas įtvirtintas ruošinys yra užfiksuojamas žymiai patikimiau nei laikant ruošinį ranka.
- ▶ **Darbo įrankį keiskite su apsauginėmis pirštinėmis.** Ilgesnį laiką naudojami darbo įrankiai įkaista.
- ▶ **Negrandykite sudrėkintų medžiagų (pvz., tapetų) ir medžiagų nuo drėgno pagrindo.** Į elektrinį įrankį patekęs vanduo padidina elektros smūgio riziką.
- ▶ **Apdirbamo paviršiaus neapdorokite skysčiais, kurių sudėtyje yra tirpiklių.** Grandomos medžiagos įsyla, todėl gali susidaryti kenksmingų garų.
- ▶ **Dirbdami su grandikliu elkitės ypač atsargiai.** Įrankis yra labai aštrus – iškyla sužalojimo pavojus.

Gaminio ir techninių duomenų aprašas



Perskaitykite visas šias saugos nuorodas ir reikalavimus. Jei nepaisysite žemiau pateiktų saugos nuorodų ir reikalavimų, gali trenkti elektros smūgis, kilti gaisras ir galite sunkiai susižaloti arba sužaloti kitus asmenis.

Atverskite lapą su elektrinio įrankio schema ir, skaitydami instrukciją, palikite šį lapą atverstą.

Elektrinio įrankio paskirtis

GOP 30-28/GOP 40-30/GOP 55-36

Elektrinis įrankis skirtas medienos ruošiniams, plastikui, gipsui, spalvotiesiems metalams ir tvirtinamiesiems elementams (pvz., negrūdintoms vinims, sąsagėlėms) pjauti ir nupjauti.

Jis taip pat skirtas minkštosios sienų plytelėms apdoroti ir mažiems paviršiams sausuoju būdu šlifuoti ir grandyti. Jis ypač tinka darbams arti krašto ir kliūtis. Elektrinį įrankį galima naudoti tik su Bosch papildoma įranga.

GOP 40-30

Šio elektrinio įrankio šviesa skirta tiesioginei jo darbo sričiai apšviesti ir netinka buitinių patalpų apšvietimui.

Pavaizduoti prietaiso elementai

Numeriais pažymėtus elektrinio įrankio elementus rasite šios instrukcijos puslapiuose pateiktuose paveikslėliuose.

- 1 Įjungimo-išjungimo jungiklis
- 2 Švytavimo judesių regulatorius ratukas
- 3 Ventiliacinės angos
- 4 Įrankių įtvaras
- 5 Įpjaujamasis pjūklelis*
- 6 Tvirtinamasis varžtas (GOP 30-28)
- 7 Šešiabriaunis raktas (GOP 30-28)
- 8 Dulkių nusiurbimo įranga*
- 9 Šlifavimo plokštė*
- 10 Šlifavimo popieriaus lapelis*
- 11 Rankena (izoliuotas rankenos paviršius)
- 12 SDS svirtelė įrankiui atblokuoti (GOP 40-30/GOP 55-36)
- 13 Darbinė lemputė (GOP 40-30)
- 14 Gylio ribotuvo įveržimo svirtelė*
- 15 Gylio ribotuvas*
- 16 Dulkių nusiurbimo įrangos įveržimo svirtelė*
- 17 Nusiurbimo atvamzdis*
- 18 Įrankio mova*
- 19 Siurbiamoji žarna*

*Pavaizduoti ar aprašyti priedai į tiekiamą standartinį komplektą neįeina. Visą papildomą įrangą rasite mūsų papildomos įrangos programoje.

Techniniai duomenys

Daugiafunkcinis įrankis „Multi-Cutter“		GOP 30-28	GOP 40-30	GOP 55-36
Gaminio numeris		3 601 237 0..	3 601 B31 0..	3 601 B31 1..
Šlifavimo judesių skaičiaus nustatymas		●	●	●
Nominali naudojamoji galia	W	300	400	550
Tuščiosios eigos sūkių skaičius n_0	min ⁻¹	8000–20000	8000–20000	8000–20000
Švytavimo kampas kairėje/dešinėje	°	1,4	1,5	1,8
Svoris pagal „EPTA-Procedure 01:2014“	kg	1,5	1,5	1,6
Apsaugos klasė		□/II	□/II	□/II

Duomenys galioja tik tada, kai nominalioji įtampa [U] 230 V. Jei įtampa kitokia arba jei naudojamas specialus, tam tikrai šaliai gaminamas modelis, šie duomenys gali skirtis.

Informacija apie triukšmą ir vibraciją

		GOP 30-28	GOP 40-30	GOP 55-36
Triukšmo emisijos vertės nustatytos pagal EN 60745-2-4.				
Pagal A skalę išmatuotas prietaiso triukšmo lygis tipiniu atveju siekia				
Garso slėgio lygis	dB(A)	81	80	81
Garso galios lygis	dB(A)	92	91	92
Paklaida K	dB	3	3	3
Dirbkite su klausos apsaugos priemonėmis!				
Vibracijos bendroji vertė a_h (trijų krypčių atstojamasis vektorius) ir paklaida K nustatytos pagal EN 60745-2-4: Šlifavimas:				
a_h	m/s ²	2	3	3,5
K	m/s ²	1,5	1,5	1,5
Pjovimas įpjaunamuju pjūkleliu:				
a_h	m/s ²	10	11	10,5
K	m/s ²	1,5	1,5	1,5
Pjovimas segmentiniu pjūkleliu:				
a_h	m/s ²	6,5	6,5	6,5
K	m/s ²	1,5	1,5	1,5
Grandymas:				
a_h	m/s ²	4,5	6,0	6,5
K	m/s ²	1,5	1,5	1,5

Šioje instrukcijoje pateiktas vibracijos lygis buvo išmatuotas pagal EN 60745 normoje standartizuotą matavimo metodą, ir jį galima naudoti elektriniams įrankiams palyginti. Jis skirtas vibracijos poveikiui laikinai įvertinti.





Nurodytas vibracijos lygis atspindi pagrindinius elektrinio įrankio naudojimo atvejus. Tačiau jeigu elektrinis įrankis naudojamas kitokiai paskirčiai, su kitokia papildoma įranga arba jeigu jis nepakankamai techniškai prižiūrimas, vibracijos lygis gali kisti. Tokiu atveju vibracijos poveikis per visą darbo laikotarpį gali žymiai padidėti.

Norint tiksliai įvertinti vibracijos poveikį per tam tikrą darbo laiką, reikia atsižvelgti ir į laiką, per kurį elektrinis įrankis buvo išjungtas arba, nors ir veikė, bet nebuvo naudojamas. Tai įvertinus, vibracijos poveikis per visą darbo laiką žymiai sumažės. Dirbančiam nuo vibracijos poveikio apsaugoti paskirkite papildomas apsaugos priemones, pvz.: elektrinių ir darbo įrankių techninę priežiūrą, rankų šildymą, darbo eigos organizavimą.

Montavimas**Įrankių keitimas**



- ▶ **Prieš atliekant bet kokius elektrinio įrankio reguliavimo ar priežiūros darbus reikia ištraukti kištuką iš elektros tinklo lizdo.**
- ▶ **Įrankį keiskite su apsauginėmis pirštinėmis.** Prisilietus prie darbo įrankių iškykla susižalojimo pavojus.

Darbo įrankio parinkimas

Darbo įrankis	GOP 30-28	GOP 55-36
	GOP 40-30	
		
		







264 | Lietuviškai

Darbo įrankis	GOP 30-28	GOP 55-36
	GOP 40-30	

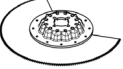
STARLOCK PLUS		✓	✓
STARLOCK MAX		✗	✓

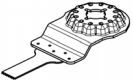

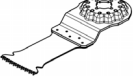
Darbo įrankio parinkimas

Žemiau esančioje lentelėje pateikti darbo įrankių pavyzdžiai. Daugiau darbo įrankių rasite plačioje Bosch papildomos įrangos programoje.

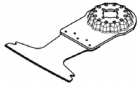
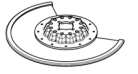
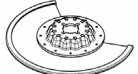
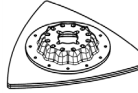
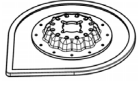
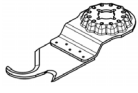
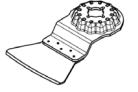
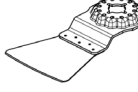
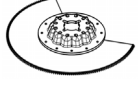
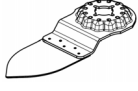
Darbo įrankis	Medžiaga	Naudojimas
 Bimetalio segmen- tinis pjūklelis	Medienos ruošiniai, Plastikas, Spalvotieji metalai	Atpjauti, įpjauti, taip pat pjauti arti krašto, kampuose ir sunkiai prieinamose vietose; Pavyzdžiui: ką tik uždėtomis grindjuostėms ar durų staktai patrupinti, įpjovoms derinant grindų plokštes atlikti
 Šlifavimo plokštė Delta 93 mm serijos šlifavimo popieriaus lapeliams	Priklausomai nuo šlifavimo popieriaus lapelio	Paviršiams šalia krašto, kampuose arba sunkiai prieinamose vietose šlifuoti; priklausomai nuo šlifavimo popieriaus lapelio, pvz., medienai, dažams, lakui, akmeniui Neaustinė medžiaga skirta valyti ir medienos paviršiui struktūrai suteikti, rūdžims nuo metalų šalinti ir dažams pašlifuoti, poliravimo veltinis pirminiam poliravimui
 Profiliuotųjų šlifavimo įrankis	Mediena, Vamzdžiai/Profiliuočiai, Dažai, Lakai, Užpildai, Metalai	Patogus ir efektyvus profiliuotųjų iki 55 mm skersmens šlifavimas Raudoni šlifavimo lapeliai, skirti medienai, vamzdžiams/profiluotiesiems, lakams, užpildams ir metalui šlifuoti
 Bimetalio įpjaunamasis pjūklelis medienai ir metalui	Minkštoji mediena, Minkštieji plastikai, Gipso kartonas, Plonasieniai aliuminio ir spalvotųjų metalų profiliuočiai, Plonos skardos, Negrūdinti vynys ir varžtai	Mažų ruošinių atpjovimas ir įpjovos; Pavyzdžiui: išpjovos kištukiniams lizdams pjauti, variniams vamzdžiams tiksliai arti paviršiaus nupjauti, įpjovoms gipso kartono plokštėse daryti Subtiliems medienos priderinimo darbams; Pavyzdžiui: papildomai išpjauti išpjovoms, skirtoms furnitūrai ir spygnoms
 HCS įpjaunamasis pjūklelis medienai	Medienos ruošiniai, Minkštieji plastikai	Atpjauti, gilioms įpjovoms daryti, taip pat pjauti arti krašto, kampuose ir sunkiai prieinamose vietose; Pavyzdžiui: siauroms įpjovoms medienos masyve, kad būtų galima įmontuoti ventiliacines groteles
 Bimetalio įpjaunamasis pjūklelis kietajai medienai	Kietoji mediena, Dengtose plokštėse	Įpjovos dengtose plokštėse arba kietojoje medienoje; Pavyzdžiui: įmontuojant stoglangius
 HM įpjaunamasis pjūklelis metalui	Metalai, Labai abrazyviniai ruošiniai, Stiklo pluoštas, Gipso kartonas, Cementu sutvirtintos pluošto plokštės	Įpjovos labai abrazyviniuose ruošiniuose arba metalė; Pavyzdžiui: virtuvės fasado dangos pjovimas, lengvas grūdintų varžtų, vinių ir nerūdijančio plieno pjovimas

Darbo įrankis	Medžiaga	Naudojimas
 Bimetalinis įpjaujamasis pjūklas medienai ir metalui	Minkštoji mediena, Kietoji mediena, Fanera dengtos plokštės, Plastiku dengtos plokštės, Negrūdinti vinys ir varžtai	Įpjovos dengtose plokštėse arba kietojoje medienoje; Pavyzdžiui: durų staktai trumpinti, lentynų išėmoms daryti
 HM rifliuotas segmentinis pjūklas	Cemento grioveliai, Minkštos sienų plytelės, Stiklo pluoštu sutvirtinti plastikai, Akytasis betonas	Pjauti ir atpjauti arti krašto, kampuose arba sunkiai prieinamose vietose; Pavyzdžiui: grioveliams tarp sienų plytelių, norint juos atnaujinti, išpjovoms plytelėse, gipso plokštėse arba plastike pjauti
 Deimantinis rifliuotas segmentinis pjūklas	Cemento grioveliai, Minkštos sienų plytelės, Epoksidinė derva, Stiklo pluoštu sutvirtinti plastikai	Tikslus plytelių ir užpildo išfrezavimas ir pjovimas; Pavyzdžiui: mažesnių išpjovų minkštose plytelėse pjovimas ir angų stiklo pluoštu sutvirtintame plastike frezavimas
 HM rifliuotas trikampis lapelis	Skiedinys, Betono likučiai, Mediena, Abrazyvinės medžiagos	Dildymas ir šlifavimas ant kieto pagrindo; Pavyzdžiui: skiedinio arba plytelių klijų šalinimas (pvz., keičiant pažeistas plyteles), kilimines grindų dangos klijų likučių šalinimas
 HM rifliuotas įrankis skiediniui šalinti	Skiedinys, Siūlės, Epoksidinė derva, Stiklo pluoštu sutvirtinti plastikai, Abrazyvinės medžiagos	Siūlių užpildo ir plytelių medžiagos išfrezavimas ir pjovimas bei dildymas ir šlifavimas ant kieto pagrindo; Pavyzdžiui: plytelių klijų ir siūlių užpildo šalinimas
 HCS daugiafunkcis peilis	Tolis, Kilimai, Dirbtinė veja, Kartonas, PVC grindų danga	Greitas ir tikslus minkštų medžiagų ir lanksčių abrazyvinių ruošinių pjovimas; Pavyzdžiui: kilimų, kartono, PVC grindų dangos, tolio ir pan. pjovimas
 Standus grandiklis	Kilimai, Skiedinys, Betonas, Plytelių klijai	Grandymas ant kieto pagrindo; Pavyzdžiui: skiedinio, plytelių klijų, betono ir kilimines grindų dangos klijų likučių šalinimas
 Lankstus grandiklis	Kilimų klijai, Dažų likučiai, Silikonas	Lankstus grandymas ant minkšto pagrindo; Pavyzdžiui: silikono iš siūlių, kilimų klijų ir dažų likučių šalinimas
 Bimetalinis banguotasis šlifavimo peilis	Izoliacinė medžiaga, Izoliacinės plokštės, Grindų plokštės, Smūginio garso izoliacinės plokštės, Kartonas, Kilimai, Guma, Oda	Tikslus minkštų medžiagų pjovimas; Pavyzdžiui: izoliacinių plokščių pjovimas, tikslus išsikūšios izoliacinės medžiagos nupjovimas arti paviršiaus
 HM rifliuotas šlifavimo pirštėlis	Mediena, Dažai	Medienos arba dažų šlifavimas sunkiai prieinamose vietose be šlifavimo popieriaus; Pavyzdžiui: dažų nušlifavimas tarp langinių juostelių, medinių grindų kampuose šlifavimas

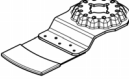
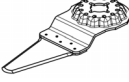
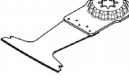
266 | Lietuviškai

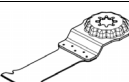
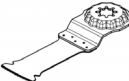
Darbo įrankis	Medžiaga	Naudojimas
 HM rifliuotas pjau-namasis pjūklelis	Stiklo pluoštas, Skiedinys, Mediena	Įpjovos labai abrazyviniuose ruošiniuose; Pavyzdžiui: plonų mozaikų plytelių išfrezavimas
 HCS universalus griovelių pjovimo įrankis	Kompesacinės siūlės, Langų glaistas, Izoliacinės medžiagos (akmens vata)	Minkštų medžiagų pjovimas; Pavyzdžiui: kompensacinių siūlių silikono arba langų glaisto pjovimas
 Bimetalo įpjau-namasis pjūklelis medienai ir metalui	Minkštoji mediena, Kietoji mediena, Fanera dengtos plokštės, Plastiku dengtos plokštės, Negrūdinti vynys ir varžtai	Greitai atliekamos gilios įpjovos medienoje ir metalė; Pavyzdžiui: greitas medienos su vinimis pjovimas, gilios iš-pjovos dengtose plokštėse ir tikslus durų staktos trumpinimas
 HM įpjau-namasis pjūklelis metalui	Nerūdijantis plienas (Inox), Varžtai ir vynys, Epoksidinė derva, Stiklo pluoštu sutvirtinti plastikai, Stiklo pluoštas, Gipso kartonas, Aktytasis betonas	Greitai atliekamos gilios įpjovos labai abrazyviniuose ruošiniuose arba metalė; Pavyzdžiui: greitas virtuvės fasado dangos pjovimas, lengvas grūdintų varžtų, vinių ir nerūdijančio plieno pjovimas
 Bimetalo įpjau-namasis pjūklelis medienai ir metalui	Mediena, Abrazyviniai medienos ruošiniai, Plastikai, Grūdintos vynys ir varžtai, Spalvotųjų metalų vamzdžiai	Greitai atliekamos gilios įpjovos medienoje, abrazyviniuose ruošiniuose ir plastike; Pavyzdžiui: greitas mažesnių matmenų spalvotųjų metalų vamzdžių ir profiliuotųjų pjovimas, lengvas negrūdintų vinių, varžtų ir mažesnių matmenų plieno profiliuotųjų pjovimas
 HCS įpjau-namasis pjūklelis medienai	Minkštoji mediena, Mūrvinė, Kakliukas, Baldų elementai	Greitai atliekamos gilios įpjovos ir pjūviai; taip pat skirta pjauti arti krašto kampuose ir sunkiai prieinamose vietose; Pavyzdžiui: gili įpjova minkštojoje medienoje, norint įmontuoti ventiliacines groteles

Darbo įrankio uždėjimas ir keitimas (GOP 30-28)

Nuimkite darbo įrankį, jei jis yra uždėtas.

Norėdami darbo įrankį nuimti, šešiabriauniu raktu **7** atsukite varžtą **6** ir darbo įrankį nuimkite.

Įstatykite norimą darbo įrankį (pvz., įpjau-namąjį pjūklelį **5**) į įrankių įtvarą **4** taip, kad išlinkis būtų nukreiptas žemyn (kad užrašą ant darbo įrankio būtų galima skaityti iš viršaus, žr. paveikslėlių schemas puslapyje).

Pasukite darbo įrankį į patogią padėtį atitinkamam darbui atlikti – darbo įrankis turi įsistatyti į įrankių įtvaro **4** kumštelius. Galima parinkti vieną iš dvylikos padėčių kas 30°.

Pritvirtinkite darbo įrankį varžtu **6**. Varžtą šešiabriauniu raktu **7** įsukite tiek, kad varžto lėkštinė spyruoklė gerai priglustų prie darbo įrankio.

► **Patikrinkite, ar darbo įrankis tvirtai įstatytas.** Netinkamai arba negerai pritvirtinti darbo įrankiai prietaisui veikiant gali nukristi ir sukelti pavojų.

Darbo įrankio uždėjimas ir keitimas (GOP 40-30/GOP 55-36)

Nuimkite darbo įrankį, jei jis yra uždėtas.

Tuo tikslu iki atramos atlenkite SDS svirtelę **12**. Darbo įrankis iškrenta.

Įstatykite norimą darbo įrankį (pvz., įpjau-namąjį pjūklelį **5**) į įrankių įtvarą **4** taip, kad išlinkis būtų nukreiptas žemyn (kad užrašą ant darbo įrankio būtų galima skaityti iš viršaus, žr. paveikslėlių schemas puslapyje).

Įstatykite darbo įrankį į patogią padėtį atitinkamam darbui atlikti. Galima parinkti vieną iš dvylikos padėčių kas 30°.

Darbo įrankį pageidaujama padėtimi tvirtai stumkite į įrankių įtvaro užveržiamuosius kumštelius, kol jis automatiškai užsifiksuos.

► **Patikrinkite, ar darbo įrankis tvirtai įstatytas.** Netinkamai arba negerai pritvirtinti darbo įrankiai prietaisui veikiant gali nukristi ir sukelti pavojų.

Gylio ribotuvo montavimas ir nustatymas

Dirbant su segmentiniais ir įpjau-namaisiais pjūkleliais galima naudoti gylio ribotuvą **15**.

Nuimkite darbo įrankį, jei jis yra uždėtas.

Gylio ribotuvą **15** pageidaujama padėtimi stumkite iki atramos per įrankių įtvarą **4** ant elektrinio įrankio užveržiamojo ka-

kliuko. Gylio ribotuvus turi užfiksuoti. Galima parinkti vieną iš dvilykos padėčių kas 30°.

Nustatykite pageidaujimą darbo gylį. Norėdami užfiksuoti gylio ribotuvą, paspauskite gylio ribotuvo įveržimo svirtelę **14**.

Šlifavimo popieriaus lapelio ant šlifavimo plokštės uždėjimas ir keitimas

Šlifavimo plokštė **9** turi kibų paviršių, prie kurio galima greitai ir paprastai pritvirtinti kibius šlifavimo popieriaus lapelius.

Nukratykite dulkes nuo šlifavimo plokštės **9** prieš uždėdami šlifavimo popieriaus lapelį **10**, tuomet lapelis prikibs tvirtiau.

Šlifavimo lapelį **10** pridėkite lygiai prie vieno šlifavimo plokštės **9** krašto, tada šlifavimo lapelį uždėkite ant šlifavimo plokštės ir tvirtai jį prispauskite.

Šlifavimo popieriaus pasirinkimas

Atsižvelgiant į šlifuojamos medžiagos rūšį ir norimą šlifavimo efektyvumą galima pasirinkti įvairių šlifavimo popierių:

Šlifavimo popieriaus lapelis	Medžiaga	Naudojimas	Grūdėtumas	
best For Wood	– Visi medienos ruošiniai (pvz., kietoji ir minkštoji mediena, drožlių plokštės, statybinės plokštės) – Metalu ruošiniai	Pirminiam šlifavimui, pvz., šiurkščių, neobliuotų tąšų bei lentų	grubus	40 60
		Lygioms plokštumoms šlifuoti ir nedideliems nelygumams išlyginti	vidutinis	80 100 120
		Glotniajam ir baigiamajam medienos šlifavimui	smulkus	180 240 320 400
best For Paint	– Dažai – Lakas – Užpildas – Glaistas	Dažams pašalinti	grubus	40 60
		Pirminiam dažų sluoksniui šlifuoti (pvz., teptuko dryžiams, dažų lašeliams, nutekėjusiems dažams pašalinti)	vidutinis	80 100 120
		Baigiamajam gruntavimo dažų ir lako šlifavimui	smulkus	180 240 320 400

Dulkių, pjūvenų ir drožlių nusiurbimas

- ▶ Medžiagų, kurių sudėtyje yra švino, kai kurių rūšių medienos, mineralų ir metalų dulkės gali būti kenksmingos sveikatai. Dirbančiam arba netoli esantiems asmenims nuo sąlyčio su dulkėmis arba jų įkvėpus gali kilti alerginės reakcijos, taip pat jie gali susirgti kvėpavimo takų ligomis. Kai kurios dulkės, pvz., ažuolo ir buko, yra vėžį sukeliančios, o ypač, kai mediena yra apdorota specialiomis medienos priežiūros priemonėmis (chromatu, medienos apsaugos priemonėmis). Medžiagas, kuriose yra asbesto, leidžiama apdoroti tik specialistams.
 - Jei yra galimybė, naudokite apdirbamai medžiagai tinkančią dulkių nusiurbimo įrangą.
 - Pasirūpinkite geru darbo vietos vėdinimu.
 - Rekomenduojama dėvėti kvėpavimo takų apsauginę kaukę su P2 klasės filtru.

Norint, kad dulkių nusiurbimas vyktų optimaliai, skylės šlifavimo popieriaus skritulyje turi sutapti su šlifavimo plokštės kiaurymėmis.

Norėdami nuimti šlifavimo popieriaus lapelį **10**, suėmę už kampelio atkelkite ir nuplėškite jį nuo šlifavimo plokštės **9**.

Galite naudoti visus Bosch papildomos įrangos programos Delta 93 mm serijos šlifavimo popieriaus lapelius, poliravimo ir valymo veltinius.

Specialūs šlifavimo antgaliai, pvz., karšinio ar poliravimo veltinio antgaliai, yra tvirtinami prie šlifavimo plokštės tokiu pat būdu.

Laikykitės jūsų šalyje galiojančių apdorojamoms medžiagoms taikomų taisyklių.

- ▶ **Saugokite, kad darbo vietoje nesusikauptų dulkių.** Dulкės lengvai užsidega.

Dulkių siurblio prijungimas (žr. pav. A)

Dulkių nusiurbimo įranga **8** yra skirta tik darbu su šlifavimo plokšte **9**, derinti su kitais darbo įrankiais nenaudinga.

Norėdami šlifuoti, visada prijunkite dulkių nusiurbimo įrangą. Norėdami primontuoti dulkių nusiurbimo įrangą **8** (papildoma įranga), nuimkite darbo įrankį ir gylio ribotuvą **15**.

Dulkių nusiurbimo įrangą **8** iki atramos stumkite per įrankių įtvarą **4** ant elektrinio įrankio užveržiamojo kakliuko. Pasukite ją į pageidaujimą padėtį. Kad dulkių nusiurbimo įrangą užfiksuotumėte, užspauskite įveržimo svirtelę **16**.

268 | Lietuviškai

Nusiurbimo žarnos **19** įrankio įmovą **18** įstatykite ant nusiurbimo atvamzdžio **17**. Nusiurbimo žarną **19** sujunkite su dulkių siurbliu (papildoma įranga). Apžvalga, kaip prijungti prie įvairių dulkių siurblių, rasite atlenkiamajame puslapyje.

Dulkių siurblys turi būti pritaikytas apdirbamo ruošinio pjuvenoms, drožlėms ir dulkėms nusiurbti.

Sveikatai ypač pavojingoms, vėžį sukeliančioms, sausoms dulkėms nusiurbti būtina naudoti specialų dulkių siurbį.

Naudojimas

- ▶ **Atkreipkite dėmesį į tinklo įtampą! Elektros tinklo įtampa turi atitikti elektrinio įrankio firminėje lentelėje nurodytą įtampą. 230 V pažymėtus elektrinius įrankius galima jungti ir į 220 V įtampos elektros tinklą.**

Paruošimas naudoti

Įjungimas ir išjungimas

Norėdami elektrinį prietaisą **įjungti**, įjungimo-išjungimo jungiklį **1** pastumkite į priekį, kad ant jungiklio matytųsi „**I**“.

Norėdami elektrinį prietaisą **išjungti**, įjungimo-išjungimo jungiklį **1** pastumkite atgal, kad ant jungiklio matytųsi „**0**“.

Kad tausotumėte energiją, elektrinį įrankį įjunkite tik tada, kai naudosite.

GOP 40-30: Darbinė lemputė pagerina darbo srities matumą. Ji automatiškai įjungiamą ir išjungiamą kartu su elektriniu įrankiu.

- ▶ **Nežiūrėkite tiesiogiai į darbinės lemputės šviesą, nes ji gali apakinti.**

Švytavimo judesių skaičiaus išankstinis nustatymas

Regulatoriaus ratuką **2** galima pasirinkti norimą švytavimo judesių skaičių (taip pat ir prietaisui veikiant).

Reikiamas švytavimo judesių skaičius priklauso nuo apdirbamos medžiagos ir gali būti parinktas praktinių bandymų būdu.

Darbo patarimai

- ▶ **Prieš atliekant bet kokius elektrinio įrankio reguliavimo ar priežiūros darbus reikia ištraukti kištuką iš elektros tinklo lizdo.**
- ▶ **Prieš padėdami prietaisą išjunkite jį ir palaukite, kol variklis visiškai sustos.**

Nuoroda: dirbdami neuždenkite elektrinio įrankio ventiliacinių angų **3**, priešingu atveju sutrumpės elektrinio įrankio eksploataavimo laikas.

Veikimo principas

Dėl švytuojančios pavaros darbo įrankis į vieną ir į kitą pusę švytuoja iki 20000 kartų per minutę. Todėl juo galima tiksliai dirbti net ir ypač ankštoje vietoje.



Dirbdami spauskite nestipriai ir tolygiai, priešingu atveju pablogės darbo našumas ir gali užstrigti darbo įrankis.



Dirbdami elektrinį įrankį vedžiokite į vieną ir į kitą pusę, kad per daug neįkaistų ir neužstrigtų darbo įrankis.

Pjovimas

- ▶ **Naudokite tik neapgadintus, nepriekaištingos būklės pjūklelius.** Sulinkę ar atšipę pjūkleliai gali netinkamai pjauti, lūžti ar sukelti atitrūkimą.
- ▶ **Pjudami lengvas statybines medžiagas laikykitės galiojančių normų reikalavimų bei gamintojo rekomendacijų.**
- ▶ **Šiuo būdu galima apdirbti tik minkštus ruošinius, pvz., medieną, akytą betoną, gipso kartoną ir pan.!**

Prieš pradėdami pjauti su HCS pjūkleliais medieną, drožlių plokštes, statybines medžiagas ir pan., patikrinkite ar jose nėra svetimkūnių, pvz., vinių, varžtų ar kt. Jei yra, svetimkūnius pašalinkite arba naudokite bimetalo pjūklelius.

Pjovimas

Nuoroda: pjudami sienų plyteles nepamirškite, kad ilgiau naudojami įrankiai labai susidėvi.

Šlifavimas

Šlifavimo našumas ir šlifuoto paviršiaus glotnumas iš esmės priklauso nuo šlifavimo popieriaus lapelio parinkimo, nustatytos švytavimų skaičiaus pakopos ir prispaudimo jėgos.

Tik geras šlifavimo popierius garantuoja šlifavimo kokybę ir padeda tausoti prietaisą.

Stenkitės visuomet vienodai prispauti prietaisą, tuomet šlifavimo popieriu naudosite ilgiau.

Stipresnis prispaudimas nepadidina šlifavimo našumo, o tik pagreitina prietaiso ir šlifavimo priemonių susidėvimą.

Jei norite tiksliai nušlifuoti kampus ir sunkiai prieinamas, siauras vietas, galite naudoti tik šlifavimo plokštės viršūnę arba vieną kraštą.

Taškinio šlifavimo metu šlifavimo popieriaus lapelis gali labai įkaisti. Sumažinkite švytavimo judesių skaičių ir darykite reguliarias pertraukas, kad šlifavimo popieriaus lapelis galėtų atvėsti.

Tuo pačiu šlifavimo popieriaus lakštu, kuriuo šlifavote metalą, nešlifukite kitų medžiagų.

Naudokite tik originalius Bosch šlifavimo priedus bei įrangą.

Norėdami šlifuoti, visada prijunkite dulkių nusiurbimo įrangą.

Grandymas

Norėdami grandyti, pasirinkite aukštesnę švytavimo judesių skaičiaus pakopą.

Apdorodami minkštą paviršių (pvz., medieną), įrankį per ruošinį veskite smailiu kampu nedidele prispaudimo jėga. Priešingu atveju mentelė gali įpjauti pagrindą.

Priežiūra ir servisas

Priežiūra ir valymas

- ▶ Prieš atliekant bet kokius elektrinio įrankio reguliavimo ar priežiūros darbus reikia ištraukti kištuką iš elektros tinklo lizdo.
- ▶ Reguliariai valykite elektrinį įrankį ir ventiliacines angas jo korpuse, tuomet galėsite dirbti kokybiškai ir saugiai.

Rifliuotą darbo įrankį (papildoma įranga) reguliariai valykite vieliniu šepetėliu.

Jei reikia pakeisti maitinimo laidą, dėl saugumo sumetimų tai turi būti atliekama Bosch įmonėje arba įgaliotose Bosch elektrinių įrankių remonto dirbtuvėse.

Klientų aptarnavimo skyrius ir naudotojų konsultavimo tarnyba

Klientų aptarnavimo skyriuje gausite atsakymus į klausimus, susijusius su jūsų gaminio remontu, technine priežiūra bei atsarginėmis dalimis. Detalios brėžinius ir informaciją apie atsargines dalis rasite čia:

www.bosch-pt.com

Bosch naudotojų konsultavimo tarnybos specialistai mielai atsakys į klausimus apie mūsų gaminius ir papildomą įrangą.

Ieškant informacijos ir užsakant atsargines dalis prašome būtinai nurodyti dešimtženklį gaminio numerį, esantį firminėje lentelėje.

Lietuva

Bosch įrankių servisas

Informacijos tarnyba: (037) 713350

Įrankių remontas: (037) 713352

Faksas: (037) 713354

El. paštas: service-pt@lv.bosch.com

Šalinimas

Elektrinis įrankis, papildoma įranga ir pakuotė yra pagaminti iš medžiagų, tinkančių antriniam perdirbimui, ir vėliau privalo būti atitinkamai perdirbti.

Nemeskite elektrinių įrankių į buitinių atliekų konteinerius!

Tik ES šalims:



Pagal Europos direktyvą 2012/19/ES dėl elektros ir elektroninės įrangos atliekų ir šios direktyvos perkėlimo į nacionalinę teisę aktus, naudoti nebetinkami elektriniai įrankiai turi būti surenkami atskirai ir perdirbami aplinkai nekenksmingu būdu.

Galimi pakeitimai.

한국어

안전 수칙

전동공구용 일반 안전수칙

경고 모든 안전수칙과 지시 사항을 상세히 읽고 지켜야 합니다. 다음의 안전수칙과 지시 사항을 준수하지 않으면 화재 위험이 있으며 감전 혹은 중상을 입을 수 있습니다.

앞으로의 참고를 위해 이 안전수칙과 사용 설명서를 잘 보관하십시오.

다음에서 사용되는 “전동공구” 라는 개념은 전원에 연결하여 사용하는 전동 기기 (전선이 있는) 나 배터리를 사용하는 전동 기기 (전선이 없는) 를 의미합니다.

작업장 안전

▶ **작업장을 항상 깨끗이 하고 조명을 밝게 하십시오.**

작업장 환경이 어수선하거나 어두우면 사고를 초래할 수 있습니다.

▶ **가연성 유체, 가스 또는 분진이 있어 폭발 위험이 있는 환경에서 전동공구를 사용하지 마십시오.** 전동공구는 분진이나 증기에 점화하는 스파크를 일으킬 수 있습니다.

▶ **전동공구를 사용할 때 구경꾼이나 어린이 혹은 다른 사람이 작업장에 접근하지 못하게 하십시오.** 다른 사람이 주의를 산만하게 하면 기기에 대한 통제를 잃기 쉽습니다.

전기에 관한 안전

▶ **전동공구의 전원 플러그가 전원 콘센트에 잘 맞아야 합니다.** 플러그를 조금이라도 변경시켜서는 안됩니다. 접지된 전동공구를 사용할 때 어댑터 플러그를 사용하지 마십시오. 변형되지 않은 플러그와 잘 맞는 콘센트를 사용하면 감전의 위험을 감소할 수 있습니다.

▶ **파이프 관, 라디에이터, 레인지, 냉장고와 같은 접지 표면에 물이 닿지 않도록 하십시오.** 물에 닿을 경우 감전될 위험이 높습니다.

▶ **전동공구를 비에 맞지 않게 하고 습기 있는 곳에 두지 마십시오.** 전동공구에 물이 들어가면 감전될 위험이 높습니다.

▶ **전원 코드를 잡고 전동공구를 운반하거나 걸어 놓아서는 안되며, 콘센트에서 전원 플러그를 뽑을 때 전원 코드를 잡아 당겨서는 절대로 안됩니다.** 전원 코드가 열과 오일에 접촉하는 것을 피하고, 날카로운 모서리나 기기의 가동 부위에 닿지 않도록 주의하십시오. 손상되거나 영긴 전원 코드는 감전을 유발할 수 있습니다.

▶ **실외에서 전동공구로 작업할 때는 실외용으로 적당한 연장 전원 코드만을 사용하십시오.** 실외용 연장 전원 코드를 사용하면 감전의 위험을 줄일 수 있습니다.

270 | 한국어

- ▶ **전동공구를 습기 찬 곳에서 사용해야 할 경우에는 누전 차단기를 사용하십시오.** 누전 차단기를 사용하면 감전 위험을 줄일 수 있습니다.

사용자 안전

- ▶ **신중하게 작업하십시오.** 작업을 할 때 주의를 하며, 전동공구를 사용할 때 경솔하게 행동하지 마십시오. 피로한 상태이거나 약물 복용 및 음주한 후에는 전동공구를 사용하지 마십시오. 전동공구를 사용할 때 잠시라도 주의가 산만해지면 중상을 입을 수 있습니다.
- ▶ **작업자 안전을 위한 장치를 사용하십시오.** 항상 보호안경을 착용하십시오. 전동공구의 종류와 사용에 따라 먼지 보호 마스크, 미끄러지지 않는 안전한 신발, 안전모 또는 귀마개 등의 안전한 복장을 하면 상해의 위험을 줄일 수 있습니다.
- ▶ **실수로 기기가 작동되지 않도록 주의하십시오.** 전동공구를 전원에 연결하거나 배터리를 끼우기 전에, 혹은 기기를 들거나 운반하기 전에, 전원 스위치가 꺼져 있는지 다시 확인하십시오. 전동공구를 운반할 때 전원 스위치에 손가락을 대거나 전원 스위치가 켜진 상태에서 전원을 연결하면 사고 위험이 높습니다.
- ▶ **전동공구를 사용하기 전에 조절하는 톨이나 나사 키 등을 빼 놓으십시오.** 회전하는 부위에 있는 톨이나 나사 키로 인해 상처를 입을 수 있습니다.
- ▶ **자신을 과신하지 마십시오.** 불안정한 자세를 피하고 항상 평형을 이룬 상태로 작업하십시오. 안정된 자세와 평형한 상태로 작업해야만이 의외의 상황에서 전동공구를 안전하게 사용할 수 있습니다.
- ▶ **알맞은 작업복을 입으십시오.** 헐렁한 복장을 하거나 장신구를 착용하지 마십시오. 머리카락 또는 장갑이 가동하는 기기 부위에 가까이 닿지 않도록 주의하십시오. 헐렁한 복장, 장신구 혹은 긴 머리는 가동 부위에 걸려 사고를 초래할 수 있습니다.
- ▶ **분진 추출장치나 수거장치의 조립이 가능한 경우, 이 장치가 연결되어 있는지, 제대로 작동이 되는지 확인하십시오.** 이러한 분진 추출장치를 사용하면 분진으로 인한 사고 위험을 줄일 수 있습니다.

전동공구의 올바른 사용과 취급

- ▶ **기기를 과부하 상태에서 사용하지 마십시오.** 작업할 때 이에 적합한 전동공구를 사용하십시오. 알맞은 전동공구를 사용하면 지정된 성능 한도 내에서 더 효율적으로 안전하게 작업할 수 있습니다.
- ▶ **전원 스위치가 고장 난 전동공구를 사용하지 마십시오.** 전원 스위치가 작동되지 않는 전동공구는 위험하므로, 반드시 수리를 해야 합니다.
- ▶ **기기에 세팅을 하거나 액세서리 부품을 교환하거나 혹은 기기를 보관할 때, 항상 전원 콘센트에서 플러그를 미리 빼어 놓으십시오.** 이러한 조치는 실수로 전동공구가 작동하게 되는 것을 예방합니다.

- ▶ **사용하지 않는 전동공구는 어린이 손이 닿지 않는 곳에 보관하고, 전동공구 사용에 익숙지 않거나 이 사용 설명서를 읽지 않은 사람은 기기를 사용해서는 안 됩니다.** 경험이 없는 사람이 전동공구를 사용하면 위험합니다.
- ▶ **전동공구를 조심스럽게 관리하십시오.** 가동 부위가 하자 없이 정상적인 기능을 하는지, 걸리는 부위가 있는지, 혹은 전동공구의 기능에 중요한 부품이 손상되지 않았는지 확인하십시오. 손상된 기기의 부품은 전동공구를 다시 사용하기 전에 반드시 수리를 맡기십시오. 제대로 관리하지 않은 전동공구의 경우 많은 사고를 유발합니다.
- ▶ **절단 공구를 날카롭고 깨끗하게 관리하십시오.** 날카로운 절단면이 있고 잘 관리된 절단공구는 걸리는 경우가 드물고 조절하기도 쉽습니다.
- ▶ **전동공구, 액세서리, 장착하는 공구 등을 사용할 때, 이 지시 사항과 특별히 기종 별로 나와있는 사용 방법을 준수하십시오.** 이때 작업 조건과 실시하려는 작업 내용을 고려하십시오. 원래 사용 분야가 아닌 다른 작업에 전동공구를 사용할 경우 위험한 상황을 초래할 수 있습니다.

서비스

- ▶ **전동공구 수리는 반드시 전문 인력에게 맡기고, 수리 정비 시 보쉬 순정 부품만을 사용하십시오.** 그렇게 함으로써 기기의 안전성을 오래 유지할 수 있습니다.

만능 커터용 안전수칙

- ▶ **작업할 때 톨날이 보이지 않는 전선이나 기기 자체의 코드에 닿을 위험이 있으면 전동공구의 절연된 손잡이 면을 잡으십시오.** 전류가 흐르는 전선에 접하게 되면 기기의 금속 부위에도 전기가 통해 감전될 위험이 있습니다.
- ▶ **본 전동공구는 권식 샌딩작업에만 사용해야 합니다.** 전동 기기 안으로 물이 들어가면 감전될 위험이 높습니다.
- ▶ **화재 위험! 연마하는 작업물과 샌더가 과열되지 않도록 하십시오.** 작업 중 휴식 시에 항상 분진이 들어 있는 용기를 비워 주십시오. 금속에 연마작업을 할 때 먼지 주머니, 마이크로 필터, 먼지 봉투(혹은 진공 청소기의 필터 주머니나 필터)에 들어 있는 샌딩 분진에 불꽃이 튀어 저절로 발화될 수 있습니다. 특히 니스, 폴리우레탄 혹은 다른 화학 물질과 혼합될 경우 혹은 장시간 작업 후 작업물이 뜨거워진 경우 위험하므로 주의하십시오.
- ▶ **절단 부위에 손을 가까이 대지 마십시오.** 작업물의 아래쪽을 잡지 마십시오. 날과 접하게 되면 상해를 입을 수 있습니다.
- ▶ **보이지 않는 배관 설비를 확인하려면 적당한 탐지기를 사용하거나 담당 에너지 공급회사에 문의하십시오.** 전선에 접하게 되면 화재나 전기 충격을 야기할 수 있습니다. 가스관을 손상시키면 폭발 위험이 있습니다. 수도관을 파손하게 되면 재산 피해를 유발하거나 전기 충격을 야기할 수 있습니다.

- ▶ **전동공구를 두 손으로 꼭 잡고 안전한 자세로 작업하십시오.** 전동공구는 두 손으로 사용하면 더 안전합니다.
- ▶ **작업물을 잘 고정하십시오.** 고정장치나 기계 바이스에 끼워서 작업하면 손으로 잡는 것보다 더 안전합니다.
- ▶ **액세서리를 교환할 때 보호 장갑을 착용하십시오.** 장시간 사용하면 액세서리가 뜨거워질 수 있습니다.
- ▶ **젖어있는 소재 (벽지 등) 나 습기 찬 바닥에 문지르거나 긁어내지 마십시오.** 전동공구에 수분이 들어가면 감전될 위험이 높습니다.
- ▶ **작업하려는 표면에 솔벤트를 함유한 액체로 처리하지 마십시오.** 스크레이핑 작업을 할 때 작업 소재가 열을 받으면 독성 증기가 발생할 수 있습니다.
- ▶ **스크레이퍼로 작업할 때 특히 조심스럽게 다루십시오.** 이 공구가 매우 날카롭기 때문에 상처를 입을 수 있습니다.

제품 및 성능 소개



모든 안전수칙과 지시 사항을 상세히 읽고 지켜야 합니다. 다음의 안전수칙과 지시 사항을 준수하지 않으면 화재 위험이 있으며 감전 혹은 중상을 입을 수 있습니다.

사용 설명서를 읽는 동안 기기의 그림이 나와 있는 접힌 면을 펴 놓고 참고하십시오.

규정에 따른 사용

GOP 30-28/GOP 40-30/GOP 55-36

본 전동공구는 목재, 플라스틱, 석고, 비금속 및 (단조되지 않은 못이나 클립 등) 고정 부품을 절단하고 커팅작업을 하는데 사용해야 합니다. 또한 연질의 벽면 타일에 작업하거나 작은 면적에 건식 샌딩작업을 하거나 스크레이핑 작업을 하는데도 적합합니다. 특히 모서

리 가까이에서 수평 커팅작업을 하는데 적합합니다. 이 전동공구는 반드시 보쉬 순정 액세서리만을 사용하여 작업해야 합니다.

GOP 40-30

전동공구의 라이트는 직접 공구 작업 범위를 조명하는 데에 최적화되어 있으며, 가정 공간 조명에는 적합하지 않습니다.

제품의 주요 명칭

제품의 주요 명칭에 표기되어 있는 번호는 기기 그림이 나와있는 면을 참고하십시오.

- 1 전원 스위치
- 2 진동수 선택 스위치
- 3 통풍구
- 4 틀 홀더
- 5 플런저 톱날*
- 6 고정 나사 (GOP 30-28)
- 7 육각 키 (GOP 30-28)
- 8 분진 추출장치*
- 9 샌딩판*
- 10 샌딩 페이퍼*
- 11 손잡이 (절연된 손잡이 부위)
- 12 액세서리 탈착용 SDS 레버 (GOP 40-30/GOP 55-36)
- 13 작업 램프 (GOP 40-30)
- 14 깊이 조절자 클램핑 레버*
- 15 깊이 조절자*
- 16 분진 추출장치 클램핑 레버*
- 17 흡입 연결 부위*
- 18 공구 슬리브*
- 19 흡입 호스*

*도면이나 설명서에 나와있는 액세서리는 표준 공급부품에 속하지 않습니다. 전체 액세서리는 저희 액세서리 프로그램을 참고하십시오.

제품 사양

만능 커터		GOP 30-28	GOP 40-30	GOP 55-36
제품 번호		3 601 237 0..	3 601 B31 0..	3 601 B31 1..
진동수 선택			●	●
소비 전력	W	300	400	550
무부하 속도 n ₀	rpm	8000-20000	8000-20000	8000-20000
진동 각도 좌 / 우	°	1.4	1.5	1.8
EPTA 공정 01:2014 에 따른 중량	kg	1.5	1.5	1.6
안전 등급		□/	□/	□/

자료는 정격 전압 [U] 230 V 를 기준으로 한 것입니다. 전압이 낮거나 각국의 특수한 모델에 따라 달라질 수 있습니다.

272 | 한국어

소음 / 진동에 관한 정보



		GOP 30-28	GOP 40-30	GOP 55-36
EN 60745- 2- 4 표준에 따라 산출된 소음 배출량 .				
A 로 평가된 전동공구의 평균 소음 레벨				
음압 레벨	dB(A)	81	80	81
음향 레벨	dB(A)	92	91	92
불확정성 K	dB	3	3	3
귀마개를 착용하십시오 !				
총진동값 a _h (3 방향의 벡터합) 과 오차 K 는 유럽 표준 EN 60745- 2- 4 에 따라 산출됩니다 :				
연마 작업 :				
a _h	m/s ²	2	3	3.5
K	m/s ²	1.5	1.5	1.5
교체용 톱날을 사용한 톱질 작업 :				
a _h	m/s ²	10	11	10.5
K	m/s ²	1.5	1.5	1.5
활 모양 톱날을 사용한 톱질 작업 :				
a _h	m/s ²	6.5	6.5	6.5
K	m/s ²	1.5	1.5	1.5
꺾어내기 작업 :				
a _h	m/s ²	4.5	6.0	6.5
K	m/s ²	1.5	1.5	1.5

지침서에 제시된 진동레벨은 유럽 표준 EN 60745 에서 지정한 절차에 따라 측정되었으며, 전동공구를 서로 비교할 때 활용할 수 있습니다. 진동하중을 임의로 평가할 때도 사용할 수 있습니다.

제시된 진동레벨은 전동공구의 주된 용도를 나타냅니다. 하지만 전동공구를 여러 액세서리와 함께 또는 차이가 나는 삽입공구와 함께 다른 용도로 사용하는 경우 혹은 충분히 정비하지 않은 채로 사용하는 경우, 진동레벨에 차이가 있을 수 있습니다. 이로 인해 전 작업시간에 걸친 진동하중이 현저히 증가할 수 있습니다. 진동하중을 정확하게 평가하기 위해서는 장치가 꺼져 있거나, 혹은 켜져 있더라도 실제로 작동하지 않은 시간을 고려해야 합니다. 이로 인해 전 작업시간에 걸친 진동하중이 현저히 감소될 수 있습니다.

진동 작용으로부터 작업자를 안전하게 보호하기 위해 추가적으로 다음과 같은 안전 조치가 필요합니다 : 전동공구 및 공구 비트 점검, 손의 온도 유지, 작업순서 점검.

액세서리 선택하기

연마공구		GOP 30-28 GOP 40-30	GOP 55-36
STARLOCK 		✓	✓
STARLOCK PLUS 		✓	✓
STARLOCK MAX 		✗	✓







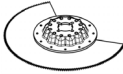

조립

액세서리의 교환

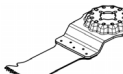

- ▶ 전동공구를 보수 정비하기 전에 반드시 콘센트에서 전원 플러그를 빼십시오 .
- ▶ 액세서리를 교환할 때 보호 장갑을 착용하십시오 . 삽입공구에 닿게 되면 상처를 입을 수 있습니다 .

액세서리 선택하기

아래 표는 사용 액세서리의 예를 나타냅니다. 기타 다른 사용 액세서리는 방대한 보쉬 액세서리 상품군에서 찾아볼 수 있습니다.

연마공구	작업 소재	사용 분야
 바이메탈 세그먼트 톱날	목재, 플라스틱, 비철금속	절단 및 플런지 컷: 모서리 및 접근이 어려운 곳 등 가장자리 부근의 톱질 작업 용도로도 사용; 예: 이미 설치된 굽도리널 또는 도어 프레임 절단, 바닥 패널 조정 시 플런지 컷
 델타 시리즈 93mm 샌딩 페이퍼용 샌딩판	샌딩 페이퍼에 따라 상이	가장자리, 모서리 또는 접근이 어려운 곳 표면 연마; 목재, 페인트, 도료, 석재 등 작업 자재에 따라 사용하는 샌딩 페이퍼가 달라짐 세척 및 목재 샌딩을 위한 샌더, 금속의 녹 제거 및 칠 연마, 사전 광택 작업을 위한 광택 펠트
 프로파일 그라인더	목재, 파이프 / 프로파일, 페인트, 도료, 충전재, 금속	직경 최대 55 mm 이하의 프로파일을 쾌적하고 효율적으로 연마; 목재, 파이프 / 프로파일, 도료, 충전재 및 금속의 연마 작업을 위한 적색 샌딩 페이퍼
 바이메탈 플런지 톱날, 목재 및 금속용	침엽수, 부드러운 플라스틱, 석고보드, 두께가 얇은 알루미늄 프로파일 및 비철금속, 박판, 경화되지 않은 못 및 나사	규모가 작은 절단 및 플런지 컷; 예: 소켓용 홈 절단, 구리판 표면 가장자리가 일치되게 절단, 석고보드에서 플런지 컷 목재에서 세공 조정 작업; 예: 로크 및 키 잠금부용 홈을 만들기 위한 사후 톱질 작업
 목재 HCS 플런지 컷 톱날	목재, 부드러운 플라스틱	절단 및 플런지 컷: 모서리 및 접근이 어려운 곳 등 가장자리 부근의 톱질 작업 용도로도 사용; 예: 환기 그릴 장착을 위한 원목에서 좁은 플런지 컷
 단단한 목재 바이메탈 플런지 컷 톱날	단단한 목재, 코팅된 플레이트	코팅된 플레이트 또는 단단한 목재에서 플런지 컷; 예: 채광창 장착
 금속 HM-플런지 컷 톱날	금속, 강한 연마성 소재, 섬유 유리, 석고보드, 시멘트 계열 섬유판	강한 연마성 소재 또는 금속에서 플런지 컷; 예: 주방 전면 커버 절단 작업, 경화된 나사, 못 및 스테인리스 스틸을 통해 간편한 절단 작업
 바이메탈 플런지 톱날, 목재 및 금속용	침엽수, 단단한 목재, 합판, 플라스틱 코팅판, 경화되지 않은 못 및 나사	코팅판 또는 단단한 목재에서 플런지 컷; 예: 도어 프레임 절단, 패널용 홈
 HM 리프 세그먼트 톱날	시멘트 이음부, 부드러운 벽 타일, 유리 섬유 강화 플라스틱, 기공 콘크리트	모서리 및 접근이 어려운 곳 등 가장자리 부근의 절단 및 분리; 예: 수리 작업을 위해 벽 타일 사이의 이음부 제거, 타일, 석고보드 또는 플라스틱에서 홈 절단

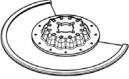
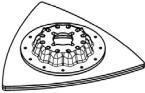
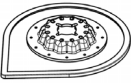
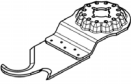
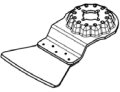
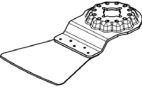
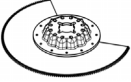
274 | 한국어

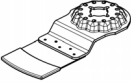
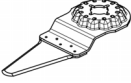
연마공구	작업 소재	사용 분야
 다이아몬드 톱날	시멘트 이음부, 부드러운 벽 타일, 에폭시 수지, 유리 섬유 강화 플라스틱	타일 소재 / 접합 소재, 에폭시 수지 및 유리 섬유 강화 플라스틱의 정밀 언더 컷 및 분리; 예: 부드러운 벽 타일의 작은 단면 절단 및 유리 섬유 강화 플라스틱에서 홈 밀링 작업
 HM 리프 델타 플레이트	모르타르, 콘크리트 잔여물, 목재, 연마성 소재	딱딱한 모재에서 줄질 및 연마 작업; 예: 모르타르 또는 타일 접착제 제거 (예: 손상된 타일 교체 시), 카펫 접착제 잔여물 제거
 HM- 돌출 모르타르 제거기	모르타르, 이음부, 에폭시 수지, 유리 섬유 강화 플라스틱, 연마성 소재	타일 소재 / 접합 소재의 언더 컷 및 분리 작업과 딱딱한 모재에서 줄질 및 연마 작업; 예: 타일 접착제 및 이음부 모르타르 제거
 HCS 다목적 칼	루핑 펠트, 카펫, 인조 잔디, 상자, PVC 바닥	부드러운 소재 및 유연한 연마성 소재에서 신속하고 정확한 절단 작업; 예: 카펫, 상자, PVC 바닥, 루핑 펠트 등의 절단 작업
 스크레이퍼, 단단함	카펫, 모르타르, 콘크리트, 타일 접착제	딱딱한 모재에서 문지르는 작업; 예: 모르타르, 타일 접착제, 콘크리트 잔여물 및 카펫 접착제 잔여물 제거
 스크레이퍼, 유연함	카펫 접착제, 페인트 잔여물, 실리콘	부드러운 모재에서 유연하게 문지르는 작업; 예: 실리콘 이음부, 카펫 접착제 잔여물 및 페인트 잔여물 제거
 바이 메탈 원형 연마칼	방음재, 방음판, 바닥 패널, 충격음 방음판, 상자, 카펫, 고무, 가죽	부드러운 소재의 정밀 절단 작업; 예: 방음판 절단, 돌출된 방음재 가장자리가 일치되도록 절단 작업
 HM- 돌출 연마 핑거	목재, 페인트	목재 또는 접근하기 어려운 곳의 페인트 연마 작업 (샌딩 페이퍼 미사용); 예: 페인트 제거, 모서리의 목재 바닥 패널 연마 작업
 HM- 돌출 플런지 컷 톱날	섬유 유리, 모르타르, 목재	강한 연마성 소재에서 플런지 컷; 예: 얇은 모자이크 타일 언더 컷
 HCS 범용 이음부 커터	신축 이음, 윈도우 퍼티, 방음재 (광물면)	부드러운 소재의 절단 및 분리 작업; 예: 실리콘 신축 이음 또는 윈도우 퍼티 절단

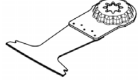
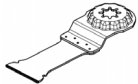
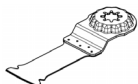
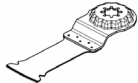
연마공구	작업 소재	사용 분야
 바이메탈 플런지 톱날, 목재 및 금속용	칩연수, 단단한 목재, 합판, 플라스틱 코팅판, 경화되지 않은 못 및 나사	목재 및 금속 소재에서 신속하고 깊은 플런지 컷; 예: 못이 달린 목재의 빠른 절단 작업, 코팅된 플레이트에서 깊은 플런지 컷 및 도어 프레임의 정밀 절단 작업
 금속 HM-플런지 컷 톱날	스테인리스 스틸 (Inox), 나사 및 못, 에폭시 수지, 유리 섬유 강화 플라스틱, 섬유 유리, 석고보드, 기공 콘크리트	강한 연마성 소재 또는 금속에서 신속하고 깊은 플런지 컷; 예: 주방 전면 커버의 신속한 절단 작업, 경화된 나사, 못 및 스테인리스 스틸을 통해 간편한 절단 작업
 바이메탈 플런지 톱날, 목재 및 금속용	목재, 연마성 목재, 플라스틱, 경화된 못 및 나사, 비철금속관	목재, 연마성 목재 및 플라스틱의 신속하고 깊은 플런지 컷; 예: 비철금속관 및 작은 치수의 프로파일의 신속한 분리, 경화되지 않은 못, 나사 및 작은 치수의 강재 프로파일의 간편한 절단 작업
 목재 HCS 플런지 컷 톱날	칩연수, 앵커, 핀, 장식 요소	신속하고 깊은 플런지 컷 및 절단; 모서리 및 접근이 어려운 곳 등 가장자리 부근의 톱질 작업 용도로도 사용; 예: 환기 그릴 장착을 위한 칩연수에서 깊은 플런지 컷

액세서리 조립하기 / 교환하기 (GOP 30-28)

경우에 따라 이미 조립되어 있는 액세서리를 빼내야 합니다.

액세서리를 빼려면 육각 키 7을 사용하여 볼트 6을 풀고 삽입공구를 꺼냅니다.

원하는 액세서리 (플런지 톱날 5 등)를 직각으로 굽은 부분이 아래로 향하게 하여 (기기 그림이 나와있는 도면 참고, 액세서리의 표시 부분이 위에서 보이게 함) 톱 홀더 4에 끼웁니다.

액세서리를 각종 작업에 원하는 위치로 돌리고, 톱 홀더 4의 캠에 걸리게 합니다. 서로 다른 12개의 위치로 변경 가능하며 각각의 편차는 30°입니다.

액세서리를 볼트 6으로 고정합니다. 볼트를 육각 키 7로 볼트의 스프링 와셔가 액세서리에 납작하게 닿을 때까지 조입니다.

▶ **액세서리가 제대로 끼워졌는지 확인해 보십시오.** 잘 못 끼워졌거나 제대로 고정되지 않은 액세서리는 작동하는 동안 빠져나와 위험할 수 있습니다.

액세서리 조립하기 / 교환하기 (GOP 40-30/GOP 55-36)

경우에 따라 이미 조립되어 있는 액세서리를 빼내야 합니다.

이를 위해 SDS 레버 12를 스톱위치까지 여십시오. 사용 액세서리가 배출됩니다.

원하는 액세서리 (플런지 톱날 5 등)를 직각으로 굽은 부분이 아래로 향하게 하여 (기기 그림이 나와있는 도면 참고, 액세서리의 표시 부분이 위에서 보이게 함) 톱 홀더 4에 끼웁니다.

이때 사용 액세서리를 해당 작업에 적합한 위치에 두십시오. 30°씩 움직여 12개 위치에 둘 수 있습니다. 사용 액세서리가 자동으로 잠길 때까지 사용 액세서리를 원하는 위치에서 톱 홀더의 클램핑 조우로 미십시오.

▶ **액세서리가 제대로 끼워졌는지 확인해 보십시오.** 잘 못 끼워졌거나 제대로 고정되지 않은 액세서리는 작동하는 동안 빠져나와 위험할 수 있습니다.

깊이 조절자 설치하기 및 조절하기

깊이 조절자 15는 톱니 톱날 및 플런지 컷 톱날을 이용하여 작업할 때 사용할 수 있습니다.

경우에 따라 이미 조립되어 있는 액세서리를 빼내야 합니다.

깊이 조절자 15를 원하는 작업 위치에서 톱 홀더 4를 넘어 전동공구의 클램핑 목 스톱위치까지 미십시오. 깊이 조절자가 맞물려 고정되게 하십시오. 30°씩 움직여 12개 위치에 둘 수 있습니다.

원하는 작업 깊이를 설정하십시오. 깊이 조절자의 클램핑 레버 14를 밀어 깊이 조절자가 고정되게 하십시오.

샌딩판에 샌딩 페이퍼 끼우기 / 교환하기

샌딩판 9에 벨크로 배킹이 있어, 벨크로 접착식으로 된 샌딩 페이퍼를 빨리 간편하게 고정할 수 있습니다.

최적으로 접착되도록 하려면 샌딩판 9의 벨크로 받침판을 샌딩 페이퍼 10을 끼우기 전에 살짝 두드려 제거기 등을 제거하여 주십시오.

276 | 한국어

샌딩 페이퍼 10을 샌딩판 9의 한 면에 정확히 맞도록 대고 나서, 샌딩 페이퍼를 샌딩판 위로 씌운 다음에, 이를 시계 방향으로 가볍게 돌리면서 누릅니다.

분진 제거를 완벽하게 하려면 샌딩 페이퍼의 구멍과 샌딩판의 구멍이 일치해야 합니다.



샌딩 페이퍼 10을 빼려면 한쪽 끝을 잡고 샌딩판 9에서 잡아 당깁니다.

보쉬 액세서리 프로그램에 있는 델타 93mm 시리즈의 모든 샌딩 페이퍼, 광택 패드 및 양털 패드를 사용할 수 있습니다.

양털 패드 / 광택 패드 등의 샌딩용 액세서리는 똑같은 방법으로 샌딩판에 고정하면 됩니다.

샌딩 페이퍼의 선택

작업하려는 소재와 표면의 깎임 정도에 따라 다양한 샌딩 페이퍼가 있습니다:

샌딩 페이퍼	작업 소재	사용 분야	입자 크기	
best  Wood	- 각종 목재 소재 (경목, 연목, 칩 보드, 건축용 보드 등)	거칠고 대패질하지 않은 각목이나 판자에 초벌 연마작업할 때	조도 40	
		작고 고르지 않은 부위에 매끄럽게 연마하거나 고르게 연마할 때	중간 60	
	- 금속 소재	목재에 최종 연마 및 미세 연마작업 할 때	미세	80
			100	
			120	
			180	
best  Paint	- 페인트	페인트에 연마작업할 때	조도 40	
			60	
	- 니스	초벌칠 (브러시 자국, 페인트 방울과 흐른 자국 등 제거) 연마작업할 때	중간 80	
			100	
	- 충전용 컴파운드	도장하기 전에 초벌칠에 최종 연마작업할 때	미세 180	
			240	
- 충전물		320		
		400		

분진 및 톱밥 추출장치

▶ 남 성분을 포함한 페인트나 몇몇 나무 종류, 또는 광물 성분 그리고 철과 같은 재료의 분진은 건강을 해칠 수 있습니다. 이 분진을 만지거나 호흡할 경우, 사용자나 주변 사람들은 알레르기 반응이나 호흡기 장애를 일으킬 수 있습니다.

떡갈나무나 너도밤나무와 같은 특정한 분진은 암을 유발시키며, 특히 목재 처리용으로 사용되는 부가 원료 (크로마트, 목재 보호제)와 혼합되면 암을 유발시키게 됩니다. 석면 성분을 포함한 재료는 오직 전문가가 작업을 해야 합니다.

- 가능하면 작업용 소재에 적당한 분진 추출장치를 사용하십시오.
- 작업장의 통풍이 잘 되도록 하십시오.
- 필터등급 P2가 장착된 호흡 마스크를 사용하십시오.

작업용 재료에 관해 국가가 지정한 규정을 고려 하십시오.

▶ **작업장에 분진이 쌓이지 않도록 하십시오.** 분진이 쉽게 발화할 수 있습니다.

분진 추출 장치 연결하기 (그림 A 참조)

분진 추출장치 8은 샌딩판 9를 이용한 작업 용도로만 사용됩니다. 다른 사용 액세서리와 함께 결합하여 사용할 수 없습니다.

샌딩작업을 할 경우 항상 분진 추출 장치를 연결하십시오.

분진 추출장치 8 (별매 액세서리) 설치를 위해 사용 액세서리 및 깊이 조절자 15를 빼내십시오.

분진 추출장치 8을 톱 홀더 4를 넘어 전동공구의 클램핑 목 스톱위치까지 미십시오. 분진 추출장치를 원하는 위치로 돌리십시오. 클램핑 레버 16을 밀어 분진 추출장치가 고정되게 하십시오.

흡입 호스 19의 공구 슬리브 18을 흡입 연결 부위 17에 끼우십시오. 흡입 호스 19를 분진 추출장치 (별매 액세서리)에 연결하십시오. 다양한 진공 청소기 연결에 관한 정보는 설명서에서 확인할 수 있습니다.

진공 청소기는 작업하는 소재에 적당한 것이어야 합니다.

특히 건강에 유해한 발암성 혹은 건조한 분진을 처리해야 할 경우에는 특수한 청소기를 사용해야 합니다.

작동

- ▶ **공공 배전 전압에 주의!** 공급되는 전원의 전압은 전 동공구의 명판에 표기된 전압과 동일해야 합니다.

기계 시동

전원 스위치 작동

전동공구의 스위치를 켜려면 전원 스위치 1을 앞으로 밀어 스위치에 "1"가 보이도록 하십시오.

전동공구의 스위치를 끄려면 전원 스위치 1을 뒤로 밀어 스위치에 "0"가 보이도록 하십시오.

에너지를 절약하기 위해 전동공구를 사용할 경우에만 스위치를 켜십시오.

GOP 40-30: 작업 램프는 간접적인 작업 영역의 가시 상황을 개선시켜줍니다. 전동공구와 함께 자동으로 켜지고 꺼집니다.

- ▶ **작업 램프 안을 들여다보지 마십시오, 시력이 감소될 수 있습니다.**

진동수 선택하기

진동수 선택 섬뿔 2로 필요한 진동수를 기기가 작동 중에도 선택할 수 있습니다.

필요한 진동수는 작업하려는 소재와 작업 조건에 따라 달라지므로 직접 시험을 통해 결정할 수 있습니다.

사용방법

- ▶ **전동공구를 보수 정비하기 전에 반드시 콘센트에서 전원 플러그를 빼십시오.**
- ▶ **전동공구가 완전히 정지한 다음에 기기를 내려 놓으십시오.**

참고: 작업할 때 전동공구의 통공구 3이 막히지 않도록 하십시오, 그렇지 않으면 전동공구의 수명을 줄일 수 있습니다.

작업 원칙

진동식 구동장치를 통해 사용 액세서리는 분당 최대 20000 회까지 왕복으로 움직입니다. 이를 통해 좁은 공간에서도 정밀한 작업 진행이 가능해집니다.



약간의 일정한 압력을 가해 작업하십시오, 그렇지 않으면 작업 성능이 떨어지고 액세서리가 걸릴 수 있습니다.



작업하는 동안 전동공구를 이리저리 움직이면 액세서리가 과열하거나 걸리게 되는 것을 방지할 수 있습니다.

톱질작업

- ▶ **반드시 손상되지 않은 하자 없는 톱날만을 사용하십시오.** 휘거나 날카롭지 않은 톱날이 부러져 절단에 지장을 주거나 반동을 유발할 수 있습니다.

- ▶ **연질의 건축 자재에 톱질작업을 할 경우 법정 규정에 따르고 소재 제조사의 추천 내용을 준수하십시오.**
- ▶ **삽입 톱질작업은 목재나 플라스틱 보드와 같이 연질의 소재에만 가능합니다!**

HCS 톱날로 목재, 합판류, 건축 자재 등에 톱질작업을 하기 전에 못이나 나사와 같은 이물질이 있는지 확인해 보십시오. 경우에 따라 이물질을 제거하거나 혹은 바이메탈 톱날을 사용하십시오.

절단작업

참고: 액세서리를 장시간 벽면 타일을 절단하는데 사용하면 빨리 마모된다는 것에 주의하십시오.

샌딩작업

샌딩작업의 성공 여부와 결과는 대체로 샌딩 페이퍼의 선택, 설정한 진동 단계 그리고 누르는 힘에 따라 좌우됩니다.

아무런 하자가 없는 샌딩 페이퍼를 사용해야 훌륭한 샌딩작업 결과를 얻을 수 있고 전동공구를 보호할 수 있습니다.

일정한 압력으로 작업을 하면 샌딩 페이퍼의 수명을 연장할 수 있습니다.

지나치게 눌러 작업을 하면, 샌딩 효과가 좋아지는 것이 아니라 전동공구와 샌딩 페이퍼가 더 빨리 소모됩니다.

구석이나 모서리 혹은 접근하기 어려운 부위에 정확히 샌딩작업을 하려면 샌딩판의 모서리나 앞 부분 만으로도 작업이 가능합니다.

국부적으로 샌딩작업을 할 때 샌딩 페이퍼가 아주 뜨거워질 수 있습니다. 이 경우 진동수와 누르는 힘을 줄이고 정기적으로 샌딩 페이퍼를 식혀 주십시오.

금속 소재에 사용했던 샌딩 페이퍼를 다른 소재에 사용해서는 안됩니다.

보쉬 순정 샌딩 액세서리만을 사용하십시오.

샌딩작업을 할 경우 항상 분진 추출 장치를 연결하십시오.

스크레이핑 작업

스크레이핑 작업을 할 경우 높은 진동 단계를 선택하십시오.

목재 등 연질의 바닥에 작업할 경우 평평한 각도로 약 10분간 누르십시오. 그렇지 않으면 스크레이퍼로 바닥을 절단할 수 있습니다.

보수 정비 및 서비스

보수 정비 및 유지

- ▶ **전동공구를 보수 정비하기 전에 반드시 콘센트에서 전원 플러그를 빼십시오.**
- ▶ **안전하고 올바른 작동을 위하여 전동공구와 전동공구의 통공구를 항상 깨끗이 하십시오.**

리프 액세서리 (별매 액세서리) 를 정기적으로 와이어 브러시로 닦아 주십시오.

278 | 한국어

연결 코드를 교환해야 할 경우 안전을 기하기 위해 보쉬사나 보쉬 지정 전동공구 서비스 센터에 맡겨야 합니다.

보쉬 AS 및 고객 상담

보쉬는 귀하의 제품 및 수리에 관한 문의를 받고 있습니다.

AS 센터 정보 및 제품에 대한 고객 상담은 하기 고객 콜센터 및 이메일 상담을 이용해주시기 바랍니다.

고객 콜센터 : 080-955-0909

이메일 상담 :

Bosch-pt.hotline@kr.bosch.com

문의나 대체 부품 주문 시에는 반드시 제품 네임 플레이트에 있는 10 자리의 부품번호를 알려 주십시오.

Bosch Korea, RBKR
Mechanics and Electronics Ltd.
PT/SAX-ASA
298 Bojeong-dong Giheung-gu
Yongin-si, Gyeonggi-do, 446-913
Republic of Korea
080-955-0909

처리

기기와 액세서리 및 포장 등은 친환경적인 방법으로 재활용할 수 있도록 분류하십시오.

전동공구를 가정용 쓰레기로 처리하지 마십시오!

EU 국가만 해당 :

폐전기전자제품 관련 유럽지침 2012/19/EU와 각 국가의 해당 법규에 따라, 사용 불가능한 전동공구는 별도로 수거하여 환경 친화적인 방법으로 재활용하도록 처리해야 합니다.

위 사항은 사전 예고 없이 변경될 수도 있습니다.

التخلص من العدة الكهربائية

ينبغي التخلص من العدد الكهربائية والتوابع والغلاف بطريقة منصفة للبيئة عن طريق النفايات القابلة لإعادة التصنيع.

لا ترم العدد الكهربائية في النفايات المنزلية!

لدول الاتحاد الأوروبي فقط:

يجب أن يتم جمع العدد الكهربائية الغير صالحة للاستعمال على انفراد ليتم التخلص منها بطريقة منصفة بالبيئة عن طريق النفايات القابلة لإعادة التصنيع. حسب التوجيه الأوروبي 2012/19/EU بصدد الأجهزة الكهربائية والالكترونية القديمة وتطبيقه على الأحكام المحلية.



نمظف بحق إدخال التعديلات.

الصيانة والخدمة

الصيانة والتنظيف

◀ اسحب القابس من مقبس الشبكة الكهربائية قبل إجراء أي عمل على العدة الكهربائية.

◀ حافظ دائماً على نظافة العدة الكهربائية وشقوق التهوية للعمل بشكل جيد وآمن.

نظف عدد الشغل Riff (توابع) بواسطة فرشاة معدنية بشكل منتظم.

إن تطلب الأمر استبدال خط الامداد، فينبغي أن يتم ذلك من قبل شركة بوش أو من قبل مركز خدمة زبائن وكالة بوش للعدد الكهربائية، لتجنب التعرض للمخاطر.

خدمة الزبائن ومشورة الاستخدام

يجيب مركز خدمة الزبائن على أسئلتكم بصدد تصليح وصيانة المنتج وأيضاً بما يخص قطع الغيار. يعثر على الرسوم الممددة وعلى المعلومات عن قطع الغيار بموقع:

www.bosch-pt.com

سيكون من دواعي سرور فرقة مشورة الاستخدام بشركة بوش أن تساعدكم بخصوص الأسئلة عن منتجاتنا وتوابعها. يلزم ذكر رقم الصنف ذو الفئات العشر وفقاً للوحة صنع المنتج عند إرسال أية استفسارات أو طلبيات قطع غيار. يرجى التوجه إلى التاجر المختص بما يتعلّق بأمور الضمان والتصليح وتأمين قطع الغيار.

المغرب

اوتبرو

ر3، زنقة الملازم محمد محروض

الدار البيضاء، 20300 - المغرب

الهاتف: +212 (0) 522 400 615 / +212 (0) 522 400 409

البريد الإلكتروني: service@outipro.ma

الجزائر

سيستال

المنطقة الصناعية احدادن

بجاية - 06000 - الجزائر

الهاتف: +213 (0) 982 400 992

الفاكس: +213 (0) 34201569

البريد الإلكتروني: sav@siestal-dz.com

تونس

صوتال

م.ص. المجمع سان كوبان رقم 99 - 25

2014. مكرين رياض تونس

الهاتف: +216 71 428 770

الفاكس: +216 71 354 175

البريد الإلكتروني: sotel2@planet.tn

مصر

يونيمار

رقم 20 مركز الخدمات

التجمع الاول - القاهرة الجديدة - مصر

الهاتف: +2 02 224 76091 - 95 / +2 02 224 78072 - 73

لفاكس: +2 022 2478075

البريد الإلكتروني: boschegypt@animaregypt.com

النشر

◀ استخدم فقط نصال المنشار الغير تالفة والسليمة تماما. إن نصال المنشار الملتوية أو الكليبة قد تنكسر أو تؤثر سلبيا على القطع أو قد تتسبب بصدمة ارتدادية.

◀ لا بد من مراعاة الأحكام القانونية ومنتجات المادة عند نشر مواد البناء الخفيفة.

◀ يجوز معالجة المواد الطرية كالخشب والورق المقوى المخصص أو ما شابه فقط بأسلوب النشر الغاطس!

تفحص الخشب والصفائح الخشبية المضغوطة ومواد البناء قبل نشرها بنصال المنشار HCS على تواجد الأجسام الغريبة كالمسامير واللواكب وما شابه. انزع هذه الأجسام الغريبة عند الضرورة أو استخدم نصال المنشار الثنائية المعدن.

القطع

ملاحظة: يراعى عند قطع بلاط الجدران بأن عدد الشغل تخضع للاستهلاك الشديد عند استخدامها لفترة طويلة.

الجلج

تحدد قدرة الإزاحة وهيئة الجلج بشكل واسع النطاق من خلال خيار ورق الصنفرة ودرجة عدد الترجع التي تم ضبطها مسبقا وضغط الكيس.

فقط أوراق الصنفرة السالمة هي التي تؤدي إلى أداء تجليخ جيد وإلى صيانة العدة الكهربائية.

راع المحافظة على ضغط تلامس منتظم لزيادة فترة صلاحية ورق الصنفرة.

لا يؤدي زيادة الضغط على الجهاز إلى أداء تجليخ أعلى بل إلى استهلاك أشد للعدة الكهربائية ولورق الصنفرة.

يمكنك أيضا أن تشتغل مستعملا رأس أو إحدى حواف صفيحة الجلج فقط من أجل الجلج بشكل دقيق عند الزوايا والحواف والأماكن الصعبة المنال.

قد تسمى ورقة الصنفرة بشكل شديد عند الجلج الموضعي المركز. خفض عدد الترجع وضغط الارتكاز واسمع لورقة الصنفرة أن تبرد بشكل منتظم.

لا تستخدم ورقة صنفرة سبق وتم استعمالها لمعالجة المعادن لمعالجة المواد الأخرى بعد ذلك.

استخدم توابع تجليخ بوش الأصلية فقط.

اربط شاقطة الغبار دائما عند تنفيذ أعمال الجلج.

الكشط

للكشط يتم اختيار درجة عدد ترجع عالية.

اشتغل على أرضية طرية (الخشب مثلا) بزاوية مسطحة وبضغط كبس ضئيل، وإلا فقد يفترق الملوقة الأرضية.

بدء التشغيل

التشغيل والإطفاء

من أجل تشغيل العدة الكهربائية يدفع مفتاح التشغيل والإطفاء 1 إلى الأمام بحيث يظهر على المفتاح "1".

من أجل إطفاء العدة الكهربائية يدفع مفتاح التشغيل والإطفاء 1 إلى الخلف بحيث يظهر على المفتاح "0".

شغل العدة الكهربائية فقط عندما تستخدمها، من أجل توفير الطاقة.

GOP 40-30: يحسن ضوء العمل من ظروف الرؤية في نطاق العمل القريب. يتم تشغيلها وإطفائها أوتوماتيكيا مع العدة الكهربائية.

◀ لا توجه نظرك مباشرة إلى ضوء العمل، فقد يبهير بصرك.

اختيار عدد الترجع مسبقاً

يمكنك بواسطة عجلة ضبط عدد الترجع مسبقاً 2 أن تضبط عدد الترجع المرغوب بشكل مسبق حتى أثناء التشغيل.

يتعلق عدد الترجع المطلوب بمادة الشغل وبنظروف العمل ويمكن استنتاجه من خلال التجربة العملية.

ملاحظات شغل

◀ اسحب القابس من مقبس الشبكة الكهربائية قبل إجراء أي عمل على العدة الكهربائية.

◀ انتظر إلى أن تتوقف العدة الكهربائية عن الحركة قبل أن تركنها.

ملاحظة: لا تغلق شقوق التهوية 3 بالعدة الكهربائية أثناء العمل، وإلا فقد تقل فترة صلاحية العدة الكهربائية.

مبدأ الشغل

من خلال وحدة الإدارة التذبذبية تهتز عدة الشغل بمعدل يصل إلى 20000 مرة في الدقيقة. مما يتيح العمل الدقيق في أضيح الأماكن.

اشتغل بضغط ارتكاز ضئيل ومنتظم، وإلا فقد يسوء أداء العمل وقد تستعصي عدة الشغل عن الحركة.



حرك العدة الكهربائية جيئة وذهابا أثناء العمل حتى لا تسخن عدة الشغل كثيرا ولا تستعصي عن الحركة.



اختيار ورقة الصنفرة

أوراق الصنفرة متوفرة حسب المواد المطلوب معالجتها وحسب قدرة الإزاحة المرغوبة عن سطح المادة:

ورق الصنفرة	المادة	الاستخدام	الحبيبات
best Wood	- مجمل أنواع مواد الشغل الخشبية (مثلاً: الخشب الصلب، الخشب الطري، القشرة الخشبية، لوائح البناء) - مواد الشغل المعدنية	لتجليخ الأولي بالعوارض والألواح الخشبية الخشنة مثلاً	خشنة 40 60
		لصقل وتسوية التعرجات الصغيرة	متوسطة 80 100 120
		لتجليخ الخشب تجليخ نهائي وناعم	ناعمة 180 240 320 400
best Paint	- الطلاء - الورنيش - الحشوات - المعجون	إزالة الطلاء بالتجليخ	خشنة 40 60
		لتجليخ الطلاء الأولي (لإزالة خطوط الفرشاة أو بقع الطلاء أو الطلاء المتخثر مثلاً)	متوسطة 80 100 120
		لتجليخ النهائي للطلاء الأولي قبل طلي الورنيش	ناعمة 180 240 320 400

شفط الغبار/النشارة

◀ إن أغبرة بعض المواد كالطلاء الذي يحتوي على الرصاص، وبعض أنواع الخشب والفلزات والمعادن، قد تكون مضرّة بالصحة. إن ملامسة أو استنشاق الأغبرة قد يؤدي إلى ردود فعل زائدة الحساسية و/أو إلى أمراض المجاري التنفسية لدى المستخدم أو لدى الأشخاص المتواجدين على مقربة من المكان. تعتبر بعض الأغبرة المعينة، كأغبرة البلوط والزبان بأنها مسببة للسرطان، ولا سيما بالاتصال مع المواد الإضافية لمعالجة الخشب (ملح حامض الكروميك، المواد الماقظة للخشب). يجوز أن يتم معالجة المواد التي تحتوي على الأسبستوس من قبل العمال المتخصصين فقط دون غيرهم.

- استخدم شافطة غبار ملائمة للمادة قدر الإمكان.
- حافظ على تهوية مكان الشغل بشكل جيد.
- ينصح بارتداء قناع وقياية للتنفس بفئة المرشح P2.
- تراعى الأحكام السارية في بلدكم بالنسبة للمواد المرغوب معالجتها.

◀ **تجنب تراكم الغبار بمكان العمل.** يجوز أن تشتعل الأغبرة بسهولة.

وصل شافطة غبار خوائية (تراجع الصورة A)

لقد خصصت شافطة الغبار 8 من أجل الأعمال بواسطة صفيحة الجليخ 9 فقط، ولا يمكن الاستفادة منها بالاتصال مع غيرها من عدد الشغل.

اربط شافطة الغبار دائماً عند تنفيذ أعمال الجليخ.

لكي تقوم بتركيب شافطة الغبار 8 (توابع) ينبغي أن تفك عدة الشغل ومحدد العمق 15.

حرك شافط الغبار 8 حتى المصد عبر حاضن العدة 4 في اتجاه رقبة تثبيت العدة الكهربائية. أدره إلى الوضع المرغوب. اضغط ذراع الشد 16 لتثبيت شافط الغبار.

أدخل جلبة الأداة 18 الخاصة بخرطوم الشفط 19 في فوهة الشفط 17. قم بتوصيل خرطوم الشفط 19 بشافطة الغبار (الملحقات). تجد في الصفحة المطوية عرضاً عاماً للتوصيل بشفاطات الغبار المختلفة.

يجب أن تصلح شافطة الغبار الخوائية للاستعمال مع مادة الشغل المرغوب معالجتها.

استخدم شافطة غبار خوائية خاصة عند شفط الأغبرة المضرّة بالصحة أو المسببة للسرطان أو الشديدة الجفاف.

التشغيل

◀ انتبه إلى جهد الشبكة الكهربائية! يجب أن يتطابق جهد منبع التيار مع المعلومات المذكورة على لائحة طراز الجهاز. يمكن أن يتم تشغيل العدد الكهربائية المدددة بـ 230 فولط بـ 220 فولط أيضاً.

ضبط وتركيب محدد العمق

يمكن استخدام محدد العمق 15 عند العمل باستخدام شفرات منشار مقطعية وشفرات منشار غاطسة.

انزع عدة الشغل التي سبق وتم تركيبها إن وجدت.

حرك محدد العمق 15 إلى وضع العمل المرغوب حتى المصد عبر حاضن العدة 4 في اتجاه رقبة تثبيت العدة الكهربائية. دع محدد العمق حتى يثبت. يوجد إتنا عشر موضعا متاها بزاوية ميل 30°.

قم بضبط عمق العمل المرغوب. اضغط على ذراع الشد 14 الخاص بمحدد العمق لتثبيت محدد العمق.

استبدال/تركيب ورق الصنفرة على صفيحة الجلغ

لقد تم تزويد صفيحة التجلخ 9 بنسيج لازق، لكي تتمكن من تثبيت أوراق الصنفرة بالتثبيت اللازق بسرعة وبسهولة.

انفض الغبار عن النسيج اللازق بصفحة التجلخ 9 قبل تركيب ورق الصنفرة 10 لتأمين الالتصاق بشكل مثالي.

ركز ورق الصنفرة 10 على أحد طرفي صفيحة التجلخ 9 بتسطاع، ثم مدد ورقة الصنفرة على صفيحة التجلخ وثبتها بإحكام من خلال الضغط عليها بحركة دائرية خفيفة باتجاه حركة عقارب الساعة.

لضمان عملية شطف غبار مثالية يستوجب مراعاة مطابقة الثقوب الموجودة على ورق الصنفرة مع التجاويف الموجودة بصفحة التجلخ.

لنزع ورقة الصنفرة 10 تمسك من إحدى زواياها وتسمب عن صفيحة التجلخ 9.

يمكن استخدام كل أوراق الصنفرة وأقمشة الصقل والتنظيف التابعة لسلسلة لتنا 93 مم ببرنامج توابع بوش. يتم تثبيت توابع الجلغ كأقمشة ولباد الصقل على صفيحة الجلغ بنفس الطريقة.

تركيب/استبدال عدد الشغل (30-28 GOP)

انزع عدة الشغل التي سبق وتم تركيبها إن وجدت.

من أجل فك عدة الشغل يستخدم مفتاح الربط السداسي المواف داخليا 7 لمل اللولب 6 ثم تنزع عدة الشغل.

ركز عدة الشغل المرغوبة (مثلا: نصل المنشار الغاطس 5) على حاضن العدة 4 بحيث يدل الطرف المجنّب نحو الأسفل (تراجع الصورة على صفحة الرسوم التخطيطية، الكتابة على عدة الشغل قابلة للقراءة من الأعلى).

افتل عدة الشغل إلى المركز الملائم للعمل المرغوب تنفيذها واسمع لها أن تتعاشق في كامات حاضن العدة 4. ويمكن تركيبها في 12 مركز مختلف ومتفاوت بمقدار 30 درجة عن الآخر.

ثبت عدة الشغل بواسطة اللولب 6. أحكم شد اللولب بواسطة مفتاح الربط السداسي المواف داخليا 7 إلى أن يرتكز النابض الطبقى باللولب على عدة الشغل بتسطاع.

◀ **تفحص إحكام ثبات عدة الشغل.** إن عدد الشغل التي تم تركيبها بشكل خاطئ أو غير آمن قد تنفك أثناء التشغيل لتعرضك للمخاطر.

تركيب/استبدال عدد الشغل (36-55 GOP/40-30 GOP)

انزع عدة الشغل التي سبق وتم تركيبها إن وجدت.

للقيام بهذا افتح ذراع SDS 12 حتى المصد. يتم إخراج عدة الشغل.

ركز عدة الشغل المرغوبة (مثلا: نصل المنشار الغاطس 5) على حاضن العدة 4 بحيث يدل الطرف المجنّب نحو الأسفل (تراجع الصورة على صفحة الرسوم التخطيطية، الكتابة على عدة الشغل قابلة للقراءة من الأعلى).

ضع أثناء ذلك عدة الشغل في الموضع المناسب للعمل المعني. يوجد إتنا عشر موضعا متاها بزاوية ميل 30°.

اضغط عدة الشغل بإحكام في الموضع المرغوب في فكوك الظرف الخاص بحاضن العدة، إلى أن يتم تأمين القفل أوتوماتيكيا.

◀ **تفحص إحكام ثبات عدة الشغل.** إن عدد الشغل التي تم تركيبها بشكل خاطئ أو غير آمن قد تنفك أثناء التشغيل لتعرضك للمخاطر.

الاستخدام	المادة	ابزار و متعلقات
القطع الدقيق للخامات اللينة، مثل: قطع ألواح التخميد والتقطيع المستوي لخامات العزل البارزة	خامات العزل، ألواح التخميد، ألواح الأرضية، ألواح عزل صوت خطوات الأقدام، الكرتون، السجاد، المطاط، الجلد	نصل منشار مموج جزئي القرص ثنائي المعدن 
جلخ الخشب أو الطلاء في الأماكن التي يصعب الوصول إليها دون صفيحة الجلخ، مثل: جلخ الطلاء بين شيش النوافذ، جلخ أركان الأرضيات الخشبية	خشب، اللون	أصبع التجليخ HM-Riff 
قطوع غاطسة في الخامات الماكاة بشدة، مثل: تفرير بلاط الموزاييك الرفيع	الألياف الزجاجية، الملاط، خشب	شفرة منشار غاطس HM-Riff 
قطع وفصل الخامات اللينة، مثل: قطع الفواصل التمديدية من السيليكون أو معجون النوافذ	الفواصل التمديدية، معجون النوافذ، خامات التخميد (الصوف المعدني)	سكين قطع شاملة للفواصل HCS 
قطوع غاطسة سريعة وعميقة في الخشب والمعدن، مثل: القطع السريع في الخشب المحتوي على مسامير، القطوع الغاطسة العميقة في الألواح المبطنة والتقصير الدقيق لإطارات الأبواب	الخشب اللين، خشب صلب، الألواح المكسوة، الألواح المبطنة بالبلاستيك، المسامير واللواب غير المصدلة	نصل المنشار الغاطس الثنائي للمعدن للخشب والمعادن 
القطوع الغاطسة السريعة والعميقة في الخامات الماكاة بشدة أو المعدن، مثل: القطع السريع في الأغشية الأمامية للمطبخ، القطع البسيط في اللواب والمسامير المصدلة والاستانليس ستيل	الفلاذ (Inox)، اللواب والمسامير، الإيبوكسي، البلاستيك المقوى بالألياف الكربونية، الألياف الزجاجية، ألواح الجبس، الخرسانة المسامية	شفرة منشار غاطس HM للمعدن 
قطوع غاطسة سريعة وعميقة في الخشب والخامات الخشبية الماكاة واللدائن، مثل: القطع السريع للمواسير غير الحديدية والقطاعات ذات المقاسات الصغيرة، القطع البسيط في المسامير و اللواب غير المصدلة و قطاعات الصلب ذات المقاسات الصغيرة	خشب، الخامات الخشبية الماكاة، البلاستيك، المسامير واللواب المصدلة، المواسير غير الحديدية	نصل المنشار الغاطس الثنائي للمعدن للخشب والمعادن 
قطوع فصل وقطوع غاطسة سريعة وعميقة للنشر القريب من الحواف في الأركان والنطاقات التي يصعب الوصول إليها، مثل: القطع الغاطس العميق في الخشب اللين لتركيب شبكات التهوية	الخشب اللين، الخوابير، المسامير، عناصر الأثاث	نصل منشار غاطس للخشب من فولاذ الهيدروكربون 

الاستخدام	المادة	أجزاء و متعلقات
القطع الغاطسة في الألواح المبطنة أو الخشب الصلب، مثل: تركيب النواخذ السقفية	خشب صلب، الألواح المبطنة	شفرة منشار غاطس ثنائي المعدن للخشب الصلب 
القطع الغاطسة في الخامات الحاكة بشدة أو المعدن، مثل: القطع في الأغطية الأمامية للمطبخ، القطع البسيط في اللوالب والمسامير المصددة والاستانليس ستيل	المعدن، للخامات الحاكة بشدة، الألياف الزجاجية، أنواع الجبس، الألياف المضغوطة بخصائص أسمنتية	شفرة منشار غاطس HM للمعدن 
القطع الغاطسة في الألواح المبطنة أو الخشب الصلب، مثل: تقصير إطارات الأبواب، عمل تجاويف للأرفف	الخشب اللين، خشب صلب، الألواح المكسوة، الألواح المبطنة بالبلاستيك، المسامير واللوالب غير المصددة	نصل المنشار الغاطس الثنائي المعدن للخشب والمعادن 
القص والقطع القريب من الحواف وفي الزوايا أو الأماكن الصعبة المثال، مثال: إزالة الصدوع بين بلاط الجدران لإجراء أعمال التصليح، قص الفجوات في البلاط والصفائح المصنعة واللدائن	الفواصل الأسمنتية، بلاط الجدران الطري، البلاستيك المقوى بالألياف الكربونية، الخرسانة المسامية	نصل منشار جزئي القرص من Riff المعدن الصلب 
التفريز الدقيق والقطع لخامات البلاط/الفواصل، الإيبوكسي وخامات البلاستيك المقواة بالألياف الزجاجية، مثال: عمل قطع صغيرة في بلاط الجدران اللينة وتفريز التجاويف في البلاستيك المقوى بالألياف الزجاجية	الفواصل الأسمنتية، بلاط الجدران الطري، الإيبوكسي، البلاستيك المقوى بالألياف الكربونية	شفرة منشار مقطعي ماسية Riff 
سمح وجلغ الأرضيات الصلبة، مثل: إزالة الملاط أو المواد اللاصقة للبلاط (على سبيل المثال عند تغيير البلاط التالف)، إزالة بقايا المادة اللاصقة للموكيت	الملاط، البقايا الخرسانية، خشب، الخامات الحاكة	قرص مثلث من المعدن الصلد 
تفريز وقطع خامات الفواصل والبلاط وسمح وتجليخ الأرضية الصلبة، مثل: إزالة المادة اللاصقة للبلاط وملاط الفواصل	الملاط، الفواصل، الإيبوكسي، البلاستيك المقوى بالألياف الكربونية، الخامات الحاكة	مزيل الملاط HM-Riff 
القطع الدقيق والسريع للخامات اللينة والخامات المرنة الحاكة، مثل: قطع الموكيت والكروتون وأرضيات PVC ولباد السقف وما شابه.	لباد السقف، السجاد، النجيل الصناعي، الكروتون، أرضيات PVC	السكين متعددة المهام HCS 
كشط الأرضية الصلبة، مثل: إزالة الملاط، مادة إزالة البلاط وبقايا الخرسانة وبقايا المادة اللاصقة للموكيت	السجاد، الملاط، الخرسانة، المادة اللاصقة للبلاط	مكشط صلد 
الكشط المرن للأرضية اللينة، مثل: إزالة فواصل السيليكون وبقايا مادة لصق الموكيت وبقايا البلاط	مادة لصق الموكيت، بقايا البلاط، السيليكون	مكشط لين 

التركيب

استبدال العدد

- ◀ اسحب القابس من مقبس الشبكة الكهربائية قبل إجراء أي عمل على العدة الكهربائية.
- ◀ ارتد قفازات واقية عند استبدال العدد. قد يتشكل خطر الإصابة بجروح عند لمس العدد.

اختيار عدد الشغل

عدد الشغل			
GOP 55-36	GOP 30-28 GOP 40-30	✓	STARLOCK
✓	✓	✓	STARLOCK PLUS
✓	✗	✓	STARLOCK MAX

لقد تم قياس مستوى الاهتزازات المذكور في التعليمات هذه حسب أسلوب قياس معير ضمن EN 60745 ويمكن استخدامه لمقارنة العدد الكهربائية ببعضها البعض. كما أنه ملائم لتقدير التعرض للاهتزازات بشكل ميدني. يمثل مستوى الاهتزازات المذكور الاستخدامات الأساسية للعدة الكهربائية. بينما إن تم استعمال العدة الكهربائية لاستخدامات أخرى بملقمات متعددة أو بعدد شغل مخالفة أو بصيانة غير كافية، فقد يختلف مستوى الاهتزازات. وقد يزيد ذلك التعرض للاهتزازات طوال فترة الشغل بشكل واضح.

كما ينبغي من أجل تقدير التعرض للاهتزازات بشكل دقيق، أن يتم مراعاة الأوقات التي يطفأ خلالها الجهاز أو التي يعمل بها ولكن دون تشغيله بحمل فعلا. وقد يفض ذلك التعرض للاهتزازات بشكل واضح عبر كامل مدة العمل. حدد إجراءات أمان إضافية لوقاية المستخدم من تأثير الاهتزازات، مثلا: صيانة العدة الكهربائية وعدد الشغل، تدفئة اليدين وتنظيم مجريات العمل.

اختيار عدد الشغل

تعرض القائمة التالية أمثلة لعدد الشغل. ستعثر على المزيد من عدد الشغل في برنامج بوش الواسع للتوايح.

إبزار و متعلقات	المادة	الاستخدام
	الغامات الخشبية، البلاستيك، المعادن غير الحديدية	نشر القطع والغطس، للنشر القريب من الحواف وفي الزوايا والأماكن الصعبة المنال، مثال: نعلات أرضية مركبة أو تقصير ملاين الأبواب، النشر الغاطس عند ملائمة العوارض الأرضية
	تتعلق بورق الصنفرة	جلغ الأسطح عند الحواف والزوايا أو الأماكن الصعبة المنال، حسب ورقة الصنفرة، مثلا: لجلغ الخشب والطلاء واللكر والمحجروف للتنظيف ولتشكيل سطح الخشب وإزالة الصدأ عن المعدن وكشط الطلاءات ولباد التلميع للتلميع الأولي
	خشب، المواسير/القطعاعات، اللون، الطلاءات، المشو، المعدن	الجلغ المربع والفعال للقطعاعات حتى قطر 55 مم، ألواح جلغ حمراء لجلغ الخشب والمواسير/القطعاعات والطلاءات و المشو والمعدن
	الخشب اللين، اللدائن اللينة، ألواح الجبس، قطعاعات الألومنيوم ذات الجوانب الرفيعة والقطعاعات اللاميدية، الألواح الرفيعة، المسامير واللواب غير المصدلة	قطعاعات الفصل والقطعاعات الغاطسة، مثال: قطع تجويف المقبس الكهربائي، قطع ماسورة النحاس بحواف منتظمة، قطعاعات غاطسة في الألواح الجبسية أعمال الموامة بالتثقيب في الخشب، مثال: نشر تجاويف الأقفال والمفصلات بشكل لاحق
	الغامات الخشبية، اللدائن اللينة	نشر القطع والغطس العميق، للنشر القريب من الحواف وفي الزوايا والأماكن الصعبة المنال، مثال: نشر الغطس الضيق في الخشب الصلد لتركيب شبكية تهوية

16 ذراع شد شافط الغبار*

17 وصلة شفط*

18 عروة عدة الشغل*

19 خرطوم الشفط*

* لا يتضمن إطار التوريد الاعتيادي التوابع المصورة أو الموصوفة. يعثر على التوابع الكاملة في برنامجنا للتوابع.

البيانات الفنية

القاطع المتعدد الاستعمال			
GOP 55-36	GOP 40-30	GOP 30-28	رقم الصنف
3 601 B31 1..	3 601 B31 0..	3 601 237 0..	
●	●	●	ضبط عدد الترحج مسبقاً
550	400	300	القدرة الاسمية المقنية واط
8000-20000	8000-20000	8000-20000	عدد الدوران على الفاضي n ₀ دقيقة ¹
1,8	1,5	1,4	زاوية الذبذبة يسار/يمين °
1,6	1,5	1,5	الوزن حسب EPTA-Procedure 01:2014 كغ
II/□	II/□	II/□	فئة الوقاية

القيم سارية المفعول للجهد اسمي [U] بمقدار 230 فولط. قد تتفاوت هذه القيم عندما يختلف الجهد عن ذلك أو بطرازات خاصة ببلدان معينة.

معلومات عن الضجيج والاهتزازات

GOP 55-36	GOP 40-30	GOP 30-28	قيم انبعاث الضوضاء محتسبة تبعاً للمعيار EN 60745-2-4
			يبلغ مستوى ضجيج (نوع A) العدة الكهربائية عادة مستوى ضغط الصوت مستوى قدرة الصوت التفاوت K
81	80	81	ارتد واقية سمع!
92	91	92	قيمة انبعاث الاهتزازات a _h (مجموع المتجهات بثلاثة اتجاهات) والتفاوت K مُسبت حسب EN 60745-2-4: الجلج:
3	3	3	a _h
			K
			النشر بنصل المنشار الغاطس:
3,5	3	2	a _h
1,5	1,5	1,5	K
			النشر بنصل المنشار الجزئي القرص:
10,5	11	10	a _h
1,5	1,5	1,5	K
			الكشط:
6,5	6,5	6,5	a _h
1,5	1,5	1,5	K
			الكشط:
6,5	6,0	4,5	a _h
1,5	1,5	1,5	K

- ◀ لا تغطى المواد المبتلة (ورق الجدران مثلاً) ولا على أرضية رطبة. إن تسرب الماء إلى داخل العدة الكهربائية يزيد من خطر الصدمات الكهربائية.
- ◀ لا تعالج السطح المرغوب معالجته بواسطة سائل يحتوي على المواد المحللة. قد تشكل الأبخرة السامة من خلال تسخين مواد الشغل أثناء الكشط.
- ◀ احتسب بشكل شديد عند استخدام المكشط. إن عدة الشغل حادة جداً، وقد يتشكل خطر الإصابة بجروح.

وصف المنتج والأداء

- اقرأ جميع الملاحظات التحذيرية والتعليمات. إن ارتكاب الأخطاء عند تطبيق الملاحظات التحذيرية والتعليمات قد يؤدي إلى الصدمات الكهربائية، إلى نشوب المرائق و/أو الإصابة بجروح خطيرة.



يرجى فتح الصفحة القابلة للثني التي تتضمن صور العدة الكهربائية وترك هذه الصفحة مفتوحة أثناء قراءة كراسة الاستعمال.

الاستعمال المخصص

GOP 30-28/GOP 40-30/GOP 55-36

لقد خصصت العدة الكهربائية لنشر وقطع مواد الشغل الخشبية واللدائن و الجص والمواد المعدنية عدا الحديد وعناصر التثبيت (المسامير والملاطخ الغير مصلدة مثلاً). كما تصلح لمعالجة بلاط الجدران الطري وأيضاً لجليج وكشط السطوح الصغيرة بشكل جاف. وتصلح بشكل خاص للعمل بتساطح وعلى مقربة من الحواف. يجوز تشغيل العدة الكهربائية مع توابع بوش فقط دون غيرها.

GOP 40-30

مصباح هذه العدة الكهربائية مخصص للإضاءة المباشرة لنطاق عمل العدة الكهربائية، ويعتبر غير مناسب للاستخدامات المنزلية في الإضاءة.

الأجزاء المصورة

يستند ترقيم الأجزاء المصورة إلى رسوم العدة الكهربائية الموجودة في صفحة الرسوم التخطيطية.

- 1 مفتاح التشغيل والإطفاء
- 2 عجلة ضبط عدد الترجع مسبقاً
- 3 شقوق التهوية
- 4 حاضن العدة
- 5 نصل المنشار الغاطس*
- 6 لولب الشد (GOP 30-28)
- 7 مفتاح ربط سداسي الحواف داخلياً (GOP 30-28)
- 8 شافط الغبار*
- 9 صفيحة تجليخ*
- 10 ورق الصنفرة*
- 11 مقبض يدوي (سطح القبض معزول)
- 12 ذراع SDS لفك إقفال العدة (GOP 40-30/GOP 55-36)
- 13 ضوء العمل (GOP 40-30)
- 14 ذراع شد محدد العمق*
- 15 محدد العمق*

- ◀ حافظ على إبقاء عدد القطع نظيفة وحادة. إن عدد القطع ذات حواف القطع الحادة التي تم صيانتها بعناية تتكلم بشكل أقل ويمكن توجيهها بشكل أسير.
- ◀ استخدم العدد الكهربائية والتوابع وعدد الشغل وإلخ. حسب هذه التعليمات. تراعى أثناء ذلك شروط الشغل والعمل المراد تنفيذهم. استخدام العدد الكهربائية لغير الأشغال المخصصة لأجلها قد يؤدي إلى حدوث الحلات الخطيرة.

الخدمة

- ◀ اسمح بتصلب عدتك الكهربائية فقط من قبل العمال المتخصصين فقط باستعمال قطع الغيار الأصلية. يؤمن ذلك المحافظة على أمان الجهاز.

ملاحظات الأمان للقاطع للقاطع المتعدد الاستعمال

- ◀ أمسك بالعدة الكهربائية من سطوح القبض المعزولة عند إجراء الأعمال التي من الجائز أن تصيب بها ملحمات القاطع الخطوط الكهربائية المخفية أو الكابل الكهربائي الخاص بالعدة الكهربائية. حيث إن ملامسة لنحقات القاطع لسلك يسرى فيه التيار الكهربائي من شأنه أن ينقل الجهد الكهربائي للأجزاء المعدنية المكشوفة بالعدة الكهربائية ويؤدي لحدوث صدمة كهربائية للمشغل.

- ◀ استخدم العدة الكهربائية للتجليخ الجاف فقط. إن تسرب الماء إلى داخل العدة الكهربائية يزيد من خطر الصدمات الكهربائية.

- ◀ انتبه لخطر نشوب المرائق! تجنب فرط إحماء مادة التجليخ والجلالخة. أفرغ وعاء الغبار دائماً قبل استراحت العمل. قد يشتعل غبار التجليخ من تلقاء نفسه في كيس الغبار والمرشح الدقيق و الكيس الورقي (أو في كيس المرشح أو مرشح الشافطة الخوائية) في ظروف غير ملائمة، كتطاير الشر عند تجليخ المعادن. وينتج الخطر بشكل خاص إن تم مزج غبار التجليخ مع بقايا الطلاء أو البوليبريتان أو غيرها من المواد الكيماوية وإن كانت المادة قيد التجليخ حامية بعد الشغل لفترة طويلة.

- ◀ أبعد يديك عن مجال النشر. لا تقبض بيديك إلى ما تحت قطعة الشغل. إن ملامسة نصل المنشار يؤدي إلى تشكل مخاطر الإصابة بجروح.

- ◀ استخدم أجهزة تنقيب ملائمة للعثور على خطوط الامداد المخفية أو استعن بشركة الامداد المحلية. إن ملامسة الخطوط الكهربائية قد يؤدي إلى اندلاع النار وإلى الصدمات الكهربائية. إلتاف خط الغاز قد يؤدي إلى الانفجارات. اختراق خط الماء يشكل الأضرار المادية أو قد يؤدي إلى الصدمات الكهربائية.

- ◀ اقبض على العدة الكهربائية أثناء الشغل بكلتا اليدين بإحكام وقف بثبات. يتم توجيه العدة الكهربائية بكلتا اليدين بأمان أكبر.

- ◀ أمن قطعة الشغل. يتم القبض على قطعة الشغل التي تم تثبيتها بواسطة تجهيزه شد أو بواسطة الملزمة بأمان أكبر مما لو تم المسك بها بواسطة يدك.

- ◀ ارتد قفازات واقية عند استبدال عدد الشغل. تسمى عدد الشغل عند الاستخدام لفترة طويلة.

تعليمات الأمان

ملاحظات تحذيرية عامة للعدد الكهربائي

⚠ تحذير اقرأ جميع الملاحظات التحذيرية والتعليمات.

إن ارتكاب الأخطاء عند تطبيق الملاحظات التحذيرية والتعليمات قد يؤدي إلى الصدمات الكهربائية، إلى نشوب الحرائق و/أو الإصابة بجروح خطيرة.

احتفظ بجميع الملاحظات التحذيرية والتعليمات للمستقبل.

يقصد بمصطلح "العدد الكهربائي" المستخدم في الملاحظات التحذيرية، العدد الكهربائي الموصولة بالشبكة الكهربائية (بواسطة كابل الشبكة الكهربائية) وأيضاً العدد الكهربائي المزودة بمركم (دون كابل الشبكة الكهربائية).

الأمان بمكان الشغل

حافظ على نظافة ومحسن إضاءة مكان شغلك. الفوضى في مكان الشغل ومجالات العمل الغير مضاءة قد تؤدي إلى حدوث الحوادث.

لا تشغل بالعدد الكهربائي في محيط معرض لخطر الانفجار والذي تتوفر فيه السوائل أو الغازات أو الأغبرة القابلة للاشتعال. العدد الكهربائي تشكل الشر الذي قد يتطاير، فيشعل الأغبرة والأبخرة.

حافظ على بقاء الأطفال وغيرهم من الأشخاص على بعد عندما تستعمل العدد الكهربائي. قد تفقد السيطرة على الجهاز عند التلهي.

الأمان الكهربائي

يجب أن يتلائم قابس وصل العدد الكهربائي مع المقبس. لا يجوز تغيير القابس بأي حال من الأحوال. لا تستعمل القوابس المهايئة مع العدد الكهربائي المؤرضة تأريض وقائي. تخفّف القوابس التي لم يتمّ تغييرها والمقابس الملائمة من خطر الصدمات الكهربائية.

تجنب ملامسة السطوح المؤرضة كالأنياب ورادياتورات التدفئة والمدافئ أو البرادات بواسطة جسمك. يزداد خطر الصدمات الكهربائية عندما يكون جسمك مريض.

أبعد العدد الكهربائي عن الأمطار أو الرطوبة. يزداد خطر الصدمات الكهربائية إن تسرب الماء إلى داخل العدد الكهربائي.

لا تسيء استعمال الكابل لحمل العدد الكهربائي أو تعليقها أو لسحب القابس من المقبس. حافظ على إبعاد الكابل عن الحرارة والزيت والمواف الحادة أو عن أجزاء الجهاز المتحركة. تزيد الكابلات التالفة أو المتشابكة من خطر الصدمات الكهربائية.

استخدم فقط كابلات التمديد الصالحة للاستعمال الخارجي أيضاً عندما تشغل بالعدد الكهربائي في الخلاء. يخفف استعمال كابل تمديد مخصص للاستعمال الخارجي من خطر الصدمات الكهربائية.

إن لم يكن بالإمكان تجنب تشغيل العدد الكهربائي في الأجواء الرطبة، فاستخدم مفتاح للوقاية من التيار المتخلف. إن استخدام مفتاح للوقاية من التيار المتخلف يقلل خطر الصدمات الكهربائية.

أمان الأشخاص

كن يقظاً وانتبه إلى ما تفعله وقم بالعمل بواسطة العدد الكهربائي بتعلّق. لا تستخدم عدة كهربائية عندما تكون متعب أو عندما تكون تحت تأثير المخدرات أو الكحول أو الأدوية. عدم الانتباه للحظة واحدة عند استخدام العدد الكهربائي قد يؤدي إلى إصابات خطيرة.

ارتد عتاد الوقاية الخاص وارتد دائماً نظارات واقية. يحد ارتداء عتاد الوقاية الخاص، كقناع الوقاية من الغبار وأحذية الأمان الواقية من الانزلاق والوخز أو واقية الأذنين، حسب نوع واستعمال العدد الكهربائي، من خطر الإصابة بجروح.

تجنب التشغيل بشكل غير مقصود. تأكد من كون العدد الكهربائي مغطاة قبل وصلها بإمداد التيار الكهربائي و/أو بالمركم، وقبل رفعها أو حملها. إن كنت تضع إصبعك على المفتاح أثناء حمل العدد الكهربائي أو إن وصلت الجهاز بالشبكة الكهربائية عندما يكون قيد التشغيل، فقد يؤدي ذلك إلى حدوث الحوادث.

انزع عدد الضبط أو مفتاح الربط قبل تشغيل العدد الكهربائي. قد تؤدي العدد أو المفتاح المتواجد في جزء دوار من الجهاز إلى الإصابة بجروح.

تجنب أوضاع الجسد الغير طبيعية. قف بأمان وحافظ على توازنك دائماً. سيسمح لك ذلك من السيطرة على الجهاز بشكل أفضل في المواقف الغير متوقعة.

ارتد ثياب مناسبة. لا ترتد الثياب الفضفاضة أو الملصقة. حافظ على إبقاء الشعر والثياب والقفازات على بعد عن أجزاء الجهاز المتحركة. قد تتشابك الثياب الفضفاضة والشعر الطويل بالأجزاء المتحركة.

إن جاز تركيب تجهيزات شفط وتجميع الغبار، فتأكد من أنها موصولة وبأنه يتم استخدامها بشكل سليم. قد يقلل استخدام تجهيزات لشفط الأغبرة من المخاطر الناتجة عن الأغبرة.

حسن معاملة واستخدام العدد الكهربائي

لا تفرط بتحميل الجهاز. استخدم لتنفيذ أشغالك العدد الكهربائي المخصصة لذلك. إنك تعمل بشكل أفضل وأكثر أماناً بواسطة العدد الكهربائي الملائمة في مجال الأداء المذكور.

لا تستخدم العدد الكهربائي إن كان مفتاح تشغيلها تالف. العدد الكهربائي التي لم تعد تسمع بتشغيلها أو بإفائها خطيرة ويجب أن يتمّ تصليحها.

اسحب القابس من المقبس وأو انزع المركم قبل ضبط الجهاز وقبل استبدال قطع التوايح أو قبل وضع الجهاز جانباً. تمنع إجراءات الاحتياط هذه تشغيل العدد الكهربائي بشكل غير مقصود.

احتفظ بالعدد الكهربائي التي لا يتمّ استخدامها بعيداً عن منال الأطفال. لا تسمح باستخدام العدد الكهربائي لمن لا خبرة له بها أو لمن لم يقرأ تلك التعليمات. العدد الكهربائي خطيرة إن تمّ استخدامها من قبل أشخاص دون خبرة.

اعتن بالعدد الكهربائي بشكل جيد. تفحص عما إذا كانت أجزاء الجهاز المتحركة تعمل بشكل سليم وبأنها غير مستعصية على الحركة أو إن كانت هناك أجزاء مكسورة أو تالفة لدرجة تؤثر فيها على حسن أداء العدد الكهربائي. ينبغي تصليح هذه الأجزاء التالفة قبل إعادة تشغيل الجهاز. الكثير من الحوادث مصدرها العدد الكهربائي التي تمّ صيانتها بشكل رديء.

اره کردن

◀ تنها از تیغه اره های سالم و بی نقص استفاده کنید. تیغه اره های تاب دار و کند ممکن است بشکنند، برش را تحت تأثیر منفی قرار دهند یا منجر به پس زدن شوند.

◀ به هنگام برش قطعات و مواد ساختمانی سبک به مقررات قانونی و به توصیه های تولید کننده و سازنده این مواد توجه داشته باشید.

◀ برشهای عمقی را میتوان منحصرأ بر روی قطعات نرم از جمله چوب، برد گچی و مانند آنها انجام داد!

تیغه اره HCS را پیش از اره کاری در چوب، تخته سه لائی و سایر مصالح ساختمانی از لحاظ اشیاء خارجی مانند میخ، پیچ و مانند آن کنترل کنید و در صورت وجود این اشیاء آنها را خارج نموده و یا در صورت لزوم از تیغه اره بیتمال (BIM) استفاده کنید.

جداسازی (برش)

توجه: به هنگام جداسازی کاشی دیوار، توجه داشته باشید که در صورت استفاده طولانی مدت، میزان استهلاک ابزار کار بسیار بالا است.

سنباده کاری

توان کار، میزان لایه برداری و نتیجه کار پرداخت عمدتاً بستگی به نوع کاغذ سنباده، تعداد ضربه دورانی میزان فشار دارد.

فقط کاغذهای سنباده سالم قدرت سایش را بالا برده و طول عمر ابزار برقی را حفظ می کنند.

سعی کنید که همیشه با فشار منظم و متعادل بر روی قطعه کار کنید، تا دوام کاغذ های سنباده افزایش یابند.

فشار بیش از حد بر روی قطعه کار باعث افزایش توان سنباده کاری نمیشد، بلکه منجر به استهلاک ابزار برقی و کاغذ سنباده می شود.

برای سنباده کاری بسیار دقیق نقطه ای در گوشه ها، حاشیه ها و نواحی که به سختی قابل دسترسی باشند، میتوانید به تنهایی با تیزی نوک و یا سطح جانبی لبه صفحه سنباده کار کنید.

هنگام ساییدن نقطه ای ممکن است ورق سنباده به طور شدید داغ شود. سرعت لرزش و فشار را کاهش دهید و بگذارید ورق سنباده خنک شود.

کاغذ سنباده ای که از آن برای سنباده کاری فلزات استفاده شده است، آنرا برای سنباده کاری قطعات دیگر بکار نبرید.

تنها از ابزار سنباده کاری و متعلقات ساخت بوش استفاده کنید.

به هنگام سنباده کاری همواره یک دستگاه مکش گرد و غبار را متصل کنید.

تراش کاری

توان کار، میزان لایه برداری و نتیجه کار پرداخت عمدتاً بستگی به نوع کاغذ سنباده، تعداد ضربه دورانی و میزان فشار دارد.

بر روی قرارگاه یا سطح اتکاء نرم (مانند چوب) با زاویه کم (تقریباً مسطح) همراه با فشار کم و آهسته کار کنید. در غیر اینصورت امکان نفوذ و فرو رفتن کاردک به داخل سطح اتکاء وجود دارد.

مراقبت و سرویس

مراقبت، تعمیر و تمیز کردن دستگاه

- ◀ پیش از انجام هرگونه کاری بر روی ابزار الکتریکی، دو شاخه اتصال آنرا از داخل پریز برق بیرون بکشید.
- ◀ ابزار الکتریکی و شیارهای تهویه آنرا تمیز نگاه دارید، تا ایمنی شما در کار تضمین گردد.

ابزارهای Riff (متعلقات) را بطور منظم بوسیله یک برس سیمی تمیز کنید.

در صورت نیاز به یک کابل پدکی برای اتصال به شبکه برق، بایستی به شرکت بوش و یا به نمایندگی مجاز بوش (خدمات پس از فروش) برای ابزار آلات برقی بوش مراجعه کنید تا از بروز خطرات ایمنی جلوگیری بعمل آید.

خدمات پس از فروش و مشاوره با

مشتریان

دفتر خدمات پس از فروش به سئوالات شما در باره تعمیرات، سرویس و همچنین قطعات یدکی و متعلقات پاسخ خواهد داد. تصاویر و اطلاعات در باره قطعات یدکی و متعلقات را میتوانید در سایت نامبرده زیر جستجو نمایید:

www.bosch-pt.com

تیم مشاور خدمات پس از فروش شرکت بوش با کمال میل به سئوالات شما در باره خرید، طرز استفاده و تنظیم محصولات و متعلقات پاسخ میدهد.

برای هرگونه سؤال و یا سفارش ابزار یدکی و متعلقات، حتما شماره فنی ده رقمی کالا را مطابق برچسب روی ابزار برقی اطلاع دهید.

برای استفاده از گارانتی، تعمیر دستگاه و تهیه ابزار یدکی فقط به افراد متخصص مراجعه کنید.

از رده خارج کردن دستگاه

ابزار برقی، متعلقات و بسته بندی آن، باید طبق مقررات حفظ محیط زیست از رده خارج و بازیافت شوند.

ابزارهای برقی را داخل زباله دان خانگی نیاندازید!

فقط برای کشورهای عضو اتحادیه اروپا:

طبق آئین نامه و دستورالعمل اروپائی 2012/19/EU در باره دستگاههای کهنه الکتریکی و الکترونیکی و تبدیل آن به حق ملی، باید ابزارهای برقی غیر قابل استفاده را جداگانه جمع آوری کرد و نسبت به بازیافت مناسب با محیط زیست اقدام بعمل آورد.



حق هرگونه تغییر یا محفوظ است.

طرز کار با دستگاه

◀ به ولتاژ برق شبکه توجه کنید! ولتاژ منبع جریان برق باید با مقادیر موجود بر روی برچسب ابزار الکتریکی مطابقت داشته باشد. ابزارهای برقی را که با ولتاژ 230 V ولت مشخص شده اند، می توان تحت ولتاژ 220 V ولت نیز بکار برد.

راه اندازی و نحوه کاربرد دستگاه

نحوه روشن و خاموش کردن

برای روشن کردن ابزار برقی، کلید قطع و وصل 1 را بطرف جلو بکشید، بطوری که «1» بر روی کلید ظاهر بشود.

برای خاموش کردن ابزار برقی، کلید قطع و وصل 1 را بطرف عقب بکشید، بطوری که «0» بر روی کلید ظاهر بشود.

جهت صرفه جویی در انرژی، ابزار برقی را فقط وقتی روشن کنید که می خواهید از آن استفاده کنید.

40-30 GOP: چراغ کار، دید را در محدوده کاری بهتر می کند. چراغ به طور اتوماتیک همراه با ابزار برقی روشن و خاموش می شود.

◀ بطور مستقیم به لامپ کار نگاه نکنید چون ممکن است چشمان شما را ناراحت بکند.

نحوه انتخاب تعداد ضربه دورانی

به وسیله کلید انتخاب و تنظیم بسامد نوسان 2 می توانید تعداد ضربه دورانی را حتی در حین کار با دستگاه نیز انتخاب کنید.

میزان و تعداد نوسان مورد نیاز بستگی به جنس قطعه کار و شرایط کاری دارد و نوسان لازم را میتوان از طریق آزمایش و کار عملی بدست آورد.

راهنمائی های عملی

◀ پیش از انجام هرگونه کاری بر روی ابزار الکتریکی، دوشاخه اتصال آنرا از داخل پریز برق بیرون بکشید.

◀ قبل از کنار گذاشتن ابزار برقی باید صبر کنید تا دستگاه متوقف شده و از کار باز ایستد.

توجه: در حین کار شیارهای تهویه 3 ابزار برقی را مسدود نکنید، زیرا در غیر اینصورت طول عمر ابزار برقی کاهش می یابد.

اصول کاری

به لحاظ حرکت موجی، ابزار برقی تا 20000 بار در دقیقه می لرزد. این کار دقیق در محدوده تنگ را ممکن می کند.

تحت فشار کم و یکنواخت کار کنید، در غیر اینصورت عملکرد کار افت خواهد کرد و ابزار کار ممکن است گیر کنند.



در حین کار ابزار برقی را به طرف عقب و جلو حرکت دهید، تا ابزار کاربردی بیش از حد گرم نشوند و گیر نکنند.



مکش گرد، براده و تراشه

◀ گرد و غبار موادی مانند رنگ های دارای سرب، بعضی از چوب ها، مواد معدنی و فلزات میتوانند برای سلامتی مضر باشند. دست زدن و یا تنفس کردن گرد و غبار ممکن است باعث بروز آلرژی و یا بیماری مجاری تنفسی شخص استفاده کننده و یا افرادی که در آن نزدیکی میباشند، بشود.

گرد و غبارهای مخصوصی مانند گرد و غبار درخت بلوط و یا درخت راش سرطان زا هستند. بخصوص ترکیب آنها با سایر موادی که برای کار بر روی چوب (کرومات، مواد برای محافظت از چوب) بکار برده میشوند. فقط افراد متخصص مجازند با موادی که دارای آزیست میباشند کار کنند.

- حتی الامکان از یک دستگاه مکش مناسب و در خور ماده (قطعه کار) استفاده کنید.

- توجه داشته باشید که محل کار شما از تهویه هوای کافی برخوردار باشد.

- توصیه میشود از ماسک تنفسی ایمنی با درجه فیلتر P2 استفاده کنید.

به قوانین و مقررات معتبر در کشور خود در رابطه با استفاده از مواد و قطعات کاری توجه کنید.

◀ از تجمع گرد و غبار در محل کار خود جلوگیری بعمل آورید. گرد و غبار می توانند به آسانی مشتعل شوند.

نحوه اتصال دستگاه مکش گرد و غبار (رجوع شود به تصویر A)

مکش گرد و غبار 8 تنها برای کار با صفحه ساپ 9 در نظر گرفته شده است، ترکیب با سایر ابزارهای کار کارایی ندارد.

به هنگام سنباده کاری همواره یک دستگاه مکش گرد و غبار را متصل کنید.

جهت نصب دستگاه مکش 8 (متعلقات) ابزار کار و نگهدارنده عمق 15 بردارید.

دستگاه مکش 8 را تا انتها به طرف ابزار گیر 4 برانید تا روی گلوبی مهار ابزار الکتریکی کشیده شود. آن را در حالت دلخواه بچرخانید. اهرم مهار 16 را فشار دهید تا مکنده تثبیت شود.

تبدیل 18 شلنگ مکش 19 را روی لوله مکنده 17 قرار دهید. شلنگ مکنده 19 را به یک مکنده (متعلقات) وصل کنید. تشریح نحوه اتصال مکنده های مختلف را در صفحه تاشو می یابید.

دستگاه مکنده باید برای قطعه کار مورد نظر مناسب باشد.

برای مکش گرد و غباری که برای سلامتی مضرند و سرطان زا هستند و یا برای مکش تراشه های خشک باید از یک دستگاه مکنده مخصوص استفاده کنید.

نحوه قرار دادن کاغذ سنبله بر روی صفحه سنبله و تعویض آن

صفحه سنبله 9 مجهز به يك بافت اتصال دهنده از نوع (ولکرو) می باشد، تا از این طریق کاغذهای سنبله آسان و سریع بر روی صفحه سنبله قابل اتصال باشند. بافت اتصال دهنده صفحه سنبله 10 را پیش از نصب و قرار دادن کاغذ سنبله 9 بخوبی بتکانید تا اتصال ایده آل امکان پذیر شود.

کاغذ سنبله 9 را از يك طرف صفحه سنبله 10 لب به لب بر روی صفحه قرار داده و سپس کاغذ سنبله را بطور کامل بر روی صفحه سنبله قرار دهید و کاغذ سنبله را بر روی صفحه سنبله فشار دهید.

بمنظور تضمین مکش ایده آل گرد و غبار، توجه کنید که سوراخ های کاغذ سنبله بر روی سوراخ های صفحه سنبله کاملاً مماس باشد.

جهت برداشتن کاغذ سنبله 10، نخست از يك گوشه کاغذ سنبله گرفته و با کشیدن آنرا از صفحه سنبله 9 جدا کنید.

شما میتوانید از کلیه کاغذهای سنبله و نمدهای پولیش سری دلتا 93 میلیمتر شامل متعلقات بوش استفاده کنید. متعلقات سنبله کاری از جمله نم پولیش را نیز میتوان به طریق فوق بر روی صفحه سنبله متصل و محکم کرد.

ابزار کار را در این حین در حالت متناسب کار قرار دهید. دوازده حالت از 30° حالت، ممکن می باشد.

ابزار کار را محکم روی لبه های مهار ابزار گیر در حالت دلفواه بگذارید تا به طور خودکار قفل شود.

◀ **محکم قرار داشتن ابزار کار را کنترل کنید.** چنانچه ابزار کار بخوبی محکم نشده باشد و یا به درستی قرار نگرفته باشد، ممکن است در حین کار باز شده و موجب آسیب دیدگی بشود.

نصب و تنظیم نگهدارنده عمق

نگهدارنده عمق 15 را می توان هنگام کار با تیغه اره های تکه ای و عمقی بکار برد.

یک ابزاری را که قبلاً مونتاژ شده است در صورت لزوم بردارید.

نگهدارنده عمق 15 را در حالت کاری دلفواه روی ابزار گیر 4 برانید تا روی گلوبی مهار ابزار الکتریکی کشیده شود. بگذارید نگهدارنده عمق جا بیفتد. دوازده حالت از 30° حالت، ممکن می باشد.

عمق دلفواه را تنظیم کنید. اهرم مهار 14 نگهدارنده عمق را بفشارید تا نگهدارنده عمق تثبیت شود.

انتخاب کاغذ سنبله

متناسب با جنس قطعه کار و مقداری که باید از قطعه کار تراشیده شود، کاغذ های سنبله مختلفی عرضه میشود:

کاغذ سنبله	جنس قطعه کار	کاربرد	درشتی دانه ها
-	- کلیه قطعات چوبی (از جمله چوب سخت، چوب نرم، فیبر، تخته های ساختمانی) - قطعات فلزی	برای سنبله کاری اولیه قطعاتی از جمله تیرهای چوبی و تخته با سطح ناصاف	40 زبر/ 60 درشت
		برای صاف کردن و همسطح کردن ناهمواری های کوچک	80 متوسط 100 120
		برای سنبله کاری نهائی و ظریف چوب	180 ظریف 240 320 400
-	- رنگ - وارنیش - لاک الکل - مواد پرکننده - (بنونه) ملات، ملات ساختمانی	برای سنبله کاری رنگ	40 زبر/ 60 درشت
		برای سنبله کاری اولیه رنگ (بعنوان مثال از بین بردن رد رنگ قلم مو، قطرات رنگ و رد رنگ چکیده شده)	80 متوسط 100 120
		برای سنبله کاری نهائی زیر کار قبل از رنگ زدن نهائی	180 ظریف 240 320 400

best Wood

best Paint

کاربرد	جنس قطعه کار	عده الشغل
ایجاد برشهای عمقی در مواد مقاوم در برابر سایش؛ مثال: فرزکاری روی کاشی های نازک موزاییکی	فایبر گلاس، ملات، چوب	تیغه اره عمقی HM-Riff 
برشکاری و جداسازی مواد نرم؛ مثال: برش بندهای ارتجاعی سیلیکونی یا کیتهای پنجره	بندهای ارتجاعی، کیتهای پنجره، مواد کاهنده (پشم سنگ)	بند کن اونیورسال HCS 
ایجاد برش عمقی و سریع در چوب و فلز؛ مثال: برشکاری سریع چوب میخدار، ایجاد برشهای عمقی در صفحات لایه دار و کوتاه کردن دقیق تزئینات چوبی	چوب نرم، چوب سخت، صفحات پوسته ای چوبی، صفحات پوشیده با مواد مصنوعی، پیچهای و میخهای سفت نشده	تیغه اره BIM (فلز آلیاژی Bi-Metal) برای برش عمقی چوب و فلزات 
برشهای عمقی و سریع در مواد دارای مقاومت سایندگی یا فلزی؛ مثال: بریدن درپوشهای جلوی آشپزخانه، برش از میان پیچهای سفت شده، میخها و فولاد ضد زنگ	استیل (Inox)، پیچها و میخها، اپوکسید هارترس (Epoxydharz)، مواد مصنوعی تقویت شده یا شیشه، فایبر گلاس، سقف کاذب، بتن متخلخل	تیغه اره عمقی فلزی HM 
ایجاد برشهای عمقی و سریع در چوب، مواد چوبی مقاوم در برابر سایش؛ مثال: جداسازی سریع لوله های غیر آهنی و پروفیلها در اندازه های کوچکتر، برش ساده میخها، پیچها و پروفیلهای فولادی با ابعاد کوچکتر	چوب، مواد مقاوم در برابر سایش، مواد مصنوعی، پیچها و میخهای سفت شده، لوله های غیر آهنی	تیغه اره BIM (فلز آلیاژی Bi-Metal) برای برش عمقی چوب و فلزات 
برش های عمقی و سریع؛ همچنین در کناره ها، گوشه ها و جاهای سخت قابل دسترسی ؛ مثال: برش عمقی در چوب حجیم برای ساخت یک پنجره تهویه	چوب نرم، رولپلاک، شفت، قفسمتهای مبل	تیغه اره عمقی HCS برای چوب 

ابزار کار را بوسیله پیچ 6 محکم کنید. پیچ را بوسیله آچار آلن شش گوش 7 طوری محکم کنید تا واشر فنری پیچ کاملاً بطور مماس با ابزار کار قرار گیرد.

◀ **محکم قرار داشتن ابزار کار را کنترل کنید.** چنانچه ابزار کار بخوبی محکم نشده باشد و یا به درستی قرار نگرفته باشد، ممکن است در حین کار باز شده و موجب آسیب دیدگی بشود.

نحوه نصب/تعویض ابزار کار (GOP 40-30/GOP 55-36)
یک ابزاری را که قبلاً مونتاژ شده است در صورت لزوم بردارید.

اهرم 12 SDS را تا انتها باز کنید. ابزار کار بیرون می افتد. ابزار کار مورد نظر (بطور مثال تیغه اره 5 برای برش عمقی) را طوری بر روی ابزارگیر 4 قرار دهید که سر آن بطرف پائین قرار بگیرد (لطفاً به تصویر رجوع شود، قسمت نوشته و علامت گذاری شده ابزار کار باید از طرف بالا قابل خواندن باشد).

نحوه نصب/تعویض ابزار کار (GOP 30-28)

یک ابزاری را که قبلاً مونتاژ شده است در صورت لزوم بردارید.

برای برداشتن و خارج کردن ابزار، نخست بوسیله یک آچار آلن شش گوش 7 پیچ 6 را باز کنید و سپس ابزار را خارج کنید.

ابزار کار مورد نظر (بطور مثال تیغه اره 5 برای برش عمقی) را طوری بر روی ابزارگیر 4 قرار دهید که سر آن بطرف پائین قرار بگیرد (لطفاً به تصویر رجوع شود، قسمت نوشته و علامت گذاری شده ابزار کار باید از طرف بالا قابل خواندن باشد).

ابزار کار را طوری بچرخانید که ابزار برای کار شما در موقعیت مناسبی قرار گیرد و بگذارید ابزار کار بخوبی در دندانه های ابزار گیر 4 جای بگیرد. در مجموع دوازده حالت مختلف قرار گرفتن ابزار در هر 30 درجه امکان پذیر است.

کاربرد	جنس قطعه کار	عده الشغل
برش و جداسازی در کناره ها، گوشه ها و جاهای سخت قابل دسترسی مثال: کندن بندهای بین کاشیهای روی دیوار برای تمیز و نوکاری، شیار اندازی روی کاشی، سقف کاذب یا مواد مصنوعی	بندهای سیمانی، کاشی های دیواری نرم، واد مصنوعی تقویت شده با شیشه، بتن متخلخل	تیغه اره دیسکی HM-Riff 
ارز کاری دقیق و برش کاشی و ملات بند کشی، جدا کردن و مواد مصنوعی تقویت شده با شیشه؛ مثال: ایجاد برش و شیارهای کوچک در کاشی های نرم و فرزکاری روی مواد مصنوعی تقویت شده با شیشه	بندهای سیمانی، کاشی های دیواری نرم، اپوکسید هارترس (Epoxydharz)، مواد مصنوعی تقویت شده با شیشه	تیغه اره الماسه تکه ای Riff 
رنده کاری و ساییدن روی سطح سخت؛ مثال: جدا کردن ملات یا چسب کاشی (مثلا برای تعویض کاشی آسیب دیده)، جدا کردن بقایای چسب موکت	ملات، بقایای بتن، چوب، مواد مقاوم در برابر سایش	صفحه دلتا HM-Riff 
فرزکاری و جداسازی بندها و دوغاب های کاشی و نیز رنده کاری و ساییدن روی سطح سخت؛ مثال: کندن چسب کاشی و بندها	ملات، بندها، اپوکسید هارترس (Epoxydharz)، مواد مصنوعی تقویت شده با شیشه، مواد مقاوم در برابر سایش	جدا کننده ملات HM-Riff 
برشکاری سریع و دقیق مواد نرم و مواد مقاوم در برابر سایش؛ مثال: بریدن فرش، کارتین، پی وی سی، کارتین سقفی و غیره.	مقوای سقف، فرشها، چمن مصنوعی، کارتین، کف پی وی سی	تیغه قلابی چند کاره HCS 
کاردک کشی روی سطح سخت؛ مثال: جدا کردن ملات، چسب کاشی و بقایای بتن و فرش	فرشها، ملات، بتن، چسب کاشی	ابزار تراش، ثابت 
کاردک کشی انعطاف پذیر روی سطح نرم مثال: جدا کردن بندهای سیلیکونی، چسب موکت و بقایای رنگ	چسب موکت، بقایای رنگ، سیلیکون	ابزار تراش، انعطاف پذیر 
برشکاری دقیق مواد نرم؛ مثال: برش صفحات کاهنده صدا، بکدست کردن سطح مواد عایق کننده	مواد عایق کننده، صفحات کاهنده (کاهش صدا و غیره)، سرامیک، صفحات یا ورقه های کاهنده صدای ثالث، کارتین، فرشها، لاستیک، چرم	تیغه های تکه ای موجدار بیتمال 
سایشکاری چوب یا رنگ روی قسمتهای سخت قابل دسترسی بدون کاغذ سنباده؛ مثال: سایش چسب واقع روی پرده های پنجره ها، ساییدن کف چوبی در گوشه ها	چوب، رنگ	ساینده انگشتی HM-Riff 

نحوه انتخاب ابزار کار و متعلقات

جدول زیر مثالهایی را برای ابزارهای کاربردی نشان می دهد. سایر ابزارها را در برنامه متعلقات Bosch می یابید.

کاربرد	جنس قطعه کار	عده الشغل
برشهای عمقی و برش جهت جدا کرن؛ همچنین برای اره کاری در لبه ها، در گوشه ها و جاهای سخت قابل دسترسی؛ مثال: کوتاه کردن نبشی های متصل شده روی زمین یا تزئینات چوبی در، ایجاد برش عمقی برای تنظیم کردن پانلهای کف	مواد چوبی، پلاستیک، فلزات غیر آهنی	تیغه اره دیسکی بیمتال (BIM) 
سایش سطوح در کناره ها، گوشه های جاهای سخت قابل دسترسی؛ بر محسب کاغذ سنباده مثلا برای ساییدن چوب، رنگ، لاک و سنگ پشیمی برای تمیز کردن و پرداخت چوب، زنگ زدایی فلز و برای لاک برداری، تمدی برای پولیش کاری اولیه	بسته به کاغذ سنباده	صفحه سنباده برای کاغذهای سنباده سری دلتا 93 میلیمتر 
ساییدن راحت و مؤثر پروفیلها تا قطر 55 میلیمتر؛ کاغذ سنباده های قرمز برای ساییدن چوب، لوله / پروفیل، لاک، رنگ اسپری و فلز	چوب، لوله ها/پروفیلها، رنگ، لاک، رنگ اسپری، فلز	ساییدن پروفیل 
برشهای عمقی و معمولی کوچک تر؛ مثال: شیار برای برش جای پریر، برش یکدست لوله مسی، برشهای عمقی در سقف کاذب ظریف کاری روی چوب؛ مثال: شیار انداختن برای قفل و اره کاری تزئینات روی چوب	چوب نرم، مواد مصنوعی نرم، سقف کاذب، پروفیل های از فلز رنگی و آلومینیومی نازک، ورقه های نازک، پیچهای و میخهای سفت نشده	تیغه اره BIM (فلز آلیاژی Bi-Metal) برای برش عمقی چوب و فلزات 
برش های عمقی و برش معمولی؛ همچنین در کناره ها، گوشه ها و جاهای سخت قابل دسترسی؛ مثال: برش عمقی باریک در چوب حجیم برای ساخت پنجره های تهویه	مواد چوبی، مواد مصنوعی نرم	تیغه اره عمقی HCS برای چوب 
برشهای عمقی در تخته های نئوپان؛ مثال: ساخت پنجره های سقف	چوب سخت، تخته های نئوپان	تیغه اره بیمتال عمقی برای چوب سخت 
برشهای عمقی در مواد دارای مقاومت ساینده یا فلزی؛ مثال: بریدن درپوشهای جلوی آشپزخانه، برش از میان پیچهای سفت شده، میخها و فولاد ضد زنگ	فلز، مواد با مقاومت ساینده، فایبر گلاس، سقف کاذب، صفحات فیبری داخل بتن	تیغه اره عمقی HM 
برشهای عمقی در صفحات لایه دار یا چوب سخت؛ مثال: کوتاه کردن تزئینات چوبی، شیار اندازی برای جعبه های تاشو.	چوب نرم، چوب سخت، صفحات پوسته ای چوبی، صفحات پوشیده با مواد مصنوعی، پیچهای و میخهای سفت نشده	تیغه اره BIM (فلز آلیاژی Bi-Metal) برای برش عمقی چوب و فلزات 

اطلاعات مربوط به صدا و ارتعاش

GOP 55-36		GOP 40-30		GOP 30-28	
میزان سطح سر و صدا طبق EN 60745-2-4 محاسبه می شود.					
سطح صوتی کلاس A ارزیابی شده در خصوص این نوع ابزار برقی معادل است با					
81	80	81	81	dB(A)	سطح فشار صوتی
92	91	92	92	dB(A)	سطح توان صوتی
3	3	3	3	dB	ضریب خطا (عدم قطعیت) K
از گوشی ایمنی ایمنی استفاده کنید!					
میزان کل ارتعاشات a_h (جمع بردارهای سه جهت) و ضریب خطا K بر مبنای استاندارد محاسبه می شوند EN 60745-2-4:					
سایش کاری:					
3,5	3	2	2	m/s^2	a_h
1,5	1,5	1,5	1,5	m/s^2	K
اره کاری با تیغه اره ی عمقی:					
10,5	11	10	10	m/s^2	a_h
1,5	1,5	1,5	1,5	m/s^2	K
اره کاری با تیغه ی واحدی:					
6,5	6,5	6,5	6,5	m/s^2	a_h
1,5	1,5	1,5	1,5	m/s^2	K
تراشیدن:					
6,5	6,0	4,5	4,5	m/s^2	a_h
1,5	1,5	1,5	1,5	m/s^2	K

نصب

تعویض ابزار

- ◀ پیش از انجام هرگونه کاری بر روی ابزار الکتریکی، دوشاخه اتصال آنرا از داخل پریز برق بیرون بکشید.
- ◀ به هنگام تعویض ابزار همواره از دستکش ایمنی استفاده کنید. در تماس با ابزار کار خطر آسیب دیدگی وجود دارد.

نحوه انتخاب ابزار کار و متعلقات

ا ابزار و متعلقات		GOP 55-36		GOP 30-28 GOP 40-30	

سطح ارتعاش قید شده در این دستورالعمل با روش اندازه گیری طبق استاندارد EN 60745 مطابقت دارد و از آن میتوان برای مقایسه ابزارهای برقی با یکدیگر استفاده نمود. همچنین برای برآورد موقتی سطح فشار ناشی از ارتعاش نیز مناسب است.

سطح ارتعاش قید شده معرف کاربرد اصلی ابزار برقی است. البته اگر ابزار برقی برای موارد دیگر با سایر متعلقات، با ابزارهای کاربردی دیگر و یا بدون مراقبت و سرویس کافی بکار برده شود، در آنصورت امکان تغییر سطح ارتعاش وجود دارد. این امر میتواند فشار ناشی از ارتعاش را در طول مدت زمان کار به وضوح افزایش بدهد.

جهت برآورد دقیق فشار ناشی از ارتعاش، باید زمانهائی را هم که دستگاه خاموش است و یا اینکه دستگاه روشن است ولیکن در آن زمان بکار گرفته نمیشود، در نظر گرفت. این مسئله میتواند سطح فشار ناشی از ارتعاش را در کل طول کار به وضوح کم کند.

اقدامات ایمنی مضاعف در برابر ارتعاش ها و قبل از تأثیرگذاری آنها را برای حفاظت فردی که با دستگاه کار میکند در نظر بگیرید، بعنوان مثال سرویس ابزار برقی و ابزار و ملحقات آن، گرم نگهداشتن دستها و سازمان دهی مراحل کاری.

موارد استفاده از دستگاه

GOP 30-28/GOP 40-30/GOP 55-36

این ابزار برقی برای اهره کاری و بریدن مواد و قطعات چوبی و پلاستیکی، مواد گچی، فلزات غیر آهنی و قطعات اتصال دهنده (از جمله میخ های نرم، منگنه) در نظر گرفته شده است. این ابزار برقی همچنین برای کار روی کاشی های نرم دیواری، سنباده کاری خشک و تراشیدن و ساییدن سطوح کوچک نیز مناسب است. به ویژه برای کار در حاشیه ها و گوشه های قطعه کار و همچنین برای برش های همسطح می توان این ابزار برقی را بکار برد. ابزار برقی را باید صرفاً تحت استفاده از ابزار و متعلقات ساخت بوش، مورد استفاده قرار داد.

GOP 40-30

نور ابزار برقی جهت روشنایی مستقیم محیط کار ابزار برقی تعبیه شده است و برای روشنایی اتاق در خانه مناسب نیست.

اجزاء دستگاه

شماره های اجزاء دستگاه که در تصویر مشاهده میشود، مربوط به شرح ابزار برقی می باشد که تصویر آن در این دفترچه آمده است.

- 1 کلید قطع و وصل
- 2 کلید انتخاب و تنظیم بسامد نوسان
- 3 شیارهای تهویه
- 4 ابزارگیر
- 5 تیغه اهره برای برش عمقی*
- 6 پیچ مهار برای نصب فلائز مهار (مهره رو) (GOP 30-28)
- 7 آچار آلن شش گوش (GOP 30-28)
- 8 مکنده گرد و غبار*
- 9 صفحه سنباده*
- 10 کاغذ سنباده*
- 11 دسته (با روکش عایق دار)
- 12 اهرم SDS برای آزاد کردن ابزار (GOP 40-30/GOP 55-36)
- 13 چراغ / نور کار (GOP 40-30)
- 14 اهرم مهار نگهدارنده عمق*
- 15 تنظیم کننده عمق*
- 16 اهرم مهار مکش گرد و غبار*
- 17 لوله اتصال به دستگاه مکش*
- 18 تبدیل*
- 19 لوله ی مکنده*

* کلیه متعلقاتی که در تصویر و یا در متن آمده است، بطور معمول همراه دستگاه ارائه نمی شود. لطفاً لیست کامل متعلقات را از فهرست برنامه متعلقات اقتباس نمایند.

مشخصات فنی

قچی همه کاره		GOP 30-28		GOP 40-30		GOP 55-36	
شماره فنی							
انتخاب تعداد ضربه دورانی		●	●	●	●	●	●
قدرت ورودی نامی		300	400	550	W		
سرعت در حالت آزاد n ₀		8 000-20 000	8 000-20 000	8 000-20 000	min ⁻¹		
زاویه نوسان، چپ/راست		1,4	1,5	1,8	°		
وزن مطابق استاندارد EPTA-Procedure 01:2014		1,5	1,5	1,6	kg		
کلاس ایمنی		II/□	II/□	II/□			
این اطلاعات برای ولتاژ نامی [U] 230 V ولت می باشند و در صورت تغییر ولتاژ و یا در کشورهای دیگر می توانند تغییر کنند.							

ناشی از سنبله کاری با لاک رنگ، بقایای پلی اورتان و یا سایر مواد شیمیایی مخلوط شده و قطعه کار بعد از کار طولانی داغ شده باشد.

◀ **دستپایان را از اطراف تیغه اهره دور نگهدارید.**
دست خود را به قسمت زیر قطعه کار نزدیک نکنید. تماس با تیغه اهره باعث جراحت خواهد شد.

◀ **برای یافتن لوله ها و سیمهای برق پنهان تأسیسات، از دستگاه های ردیاب مناسب آن استفاده کنید و در صورت نیاز با شرکت های کارهای تأسیسات ساختمان محل تماس بگیرید.** تماس با سیم های برق میتواند باعث آتش سوزی و یا برق گرفتگی شود. آسیب دیدن لوله گاز می تواند باعث ایجاد انفجار شود. سوراخ شدن لوله آب، باعث خسارت و یا برق گرفتگی میشود.

◀ **ابزار الکتریکی را هنگام کار، با هر دو دست محکم گرفته و جایگاه مطمئنی برای خود انتخاب کنید.** ابزار برقی را میتوان با دو دست بهتر و مطمئن تر بکار گرفت و آنرا هدایت کرد.

◀ **قطعه کار را محکم کنید.** در صورتیکه قطعه کار به وسیله تجهیزات نگهدارنده و یا بوسیله گیره محکم شده باشد، قطعه کار مطمئن تر نگه داشته میشود، تا اینکه بوسیله دست نگهداشته شود.

◀ **به هنگام تعویض ابزار همواره از دستکش ایمنی استفاده کنید.** ابزار کار پس از کار و استفاده طولانی بسیار گرم می شوند.

◀ **از تراشیدن و سنبله کاری مواد مرطوب (از جمله کاغذ دیواری) و همچنین سطوح مرطوب خودداری کنید.** نفوذ آب به داخل ابزار برقی خطر برق گرفتگی را افزایش میدهد.

◀ **از استفاده مایعات حلال و ساینده بر روی سطوح قطعه کار خودداری کنید.** زیرا با گرم شدن سطح قطعه کار آغشته به این مواد حلال به هنگام تراشیدن و سنبله کاری ممکن است بخارهای سمی متصاعد بشود.

◀ **خصوصاً به هنگام کار با ابزار ساییدن و تراشیدن بسیار احتیاط کنید.** این گونه ابزار بسیار تیز است و خطر آسیب دیدگی وجود دارد.

تشریح دستگاه و عملکرد آن

کلیه دستورات ایمنی و راهنمایی ها را مطالعه کنید. اشتباهات ناشی از عدم رعایت این دستورات ایمنی ممکن است باعث برق گرفتگی، سوختگی و یا سایر جراحت های شدید شود.

لطفاً صفحه تا شده این دفترچه راهنما را که حاوی تصویر ابزار برقی است، باز کنید و هنگام خواندن این دفترچه راهنما، آنرا باز نگهدارید.



◀ **قبل از تنظیم ابزار الکتریکی، تعویض متعلقات و یا کنار گذاشتن آن، دوشاخه را از برق کشیده و یا باتری آنرا خارج کنید.** رعایت این اقدامات پیشگیری ایمنی از راه افتادن ناخواسته ابزار الکتریکی جلوگیری می کند.

◀ **ابزار الکتریکی را در صورت عدم استفاده، از دسترس کودکان دور نگهدارید.** اجازه ندهید که افراد ناوارد و یا اشخاصی که این دفترچه راهنما را خوانده اند، با این دستگاه کار کنند. قرار گرفتن ابزار الکتریکی در دست افراد ناوارد و بی تجربه خطرناک است.

◀ **از ابزار الکتریکی خوب مراقبت کنید.** مواظب باشید که قسمت های متحرک دستگاه خوب کار کرده و گیر نکنند. همچنین دقت کنید که قطعات ابزار الکتریکی شکسته و یا آسیب دیده نباشند. قطعات آسیب دیده را قبل از شروع به کار تعمیر کنید. علت بسیاری از سوانح کاری، عدم مراقبت کامل از ابزارهای الکتریکی می باشد.

◀ **ابزار برش را تیز و تمیز نگهدارید.** ابزار برشی که خوب مراقبت شده و از لبه های تیز برخوردارند، کمتر در قطعه کار گیر کرده و بهتر قابل هدایت می باشند.

◀ **ابزارهای الکتریکی، متعلقات، ابزاری که روی دستگاه نصب می شوند و غیره را مطابق دستورات این جزوه راهنما طوری به کار بگیرید که با مدل این دستگاه تناسب داشته باشند.** همچنین به شرایط کاری و نوع کار توجه کنید. کاربرد ابزار برقی برای موارد کاری که برای آن در نظر گرفته نشده است، میتواند شرایط خطرناکی را منجر شود.

سرویس

◀ **برای تعمیر ابزار الکتریکی فقط به متخصصین حرفه ای رجوع کرده و از وسائل یدکی اصل استفاده کنید.** این باعث خواهد شد که ایمنی دستگاه شما تضمین گردد.

دستورات ایمنی برای قیچی همه کاره

◀ **چنانچه بسته به نوع کار خود، امکان تماس متعلقات ابزار با کابل های برق (داخل ساختمان) که قابل رؤیت نیستند و یا کابل خود ابزار برقی وجود داشته باشد، بایستی ابزار برقی را از محل دسته و سطوح عایق دار آن در دست بگیرید.** تماس با سیم و کابلی که هادی جریان برق است، می تواند جریان برق را به بخش های فلزی دستگاه نیز انتقال دهد و باعث برق گرفتگی شود.

◀ **از این ابزار برقی فقط برای سنبله کاری خشک استفاده کنید.** نفوذ آب به داخل یک دستگاه برقی خطر برق گرفتگی را افزایش میدهد.

◀ **توجه، خطر سوختگی و حریق! از داغ شدن بیش از حد قطعه کار و همچنین دستگاه سنبله کاری جلوگیری کنید.** پیش از استراحت های کاری، همیشه محفظه گرد و غبار و تراشه را خالی کنید. گرد و غبار و ذرات ناشی از سنبله کاری، ممکن است در داخل کیسه گرد و غبار، در مایکرو فیلتر، در کیسه کاغذی (و یا در محفظه فیلتر و همچنین در فیلتر دستگاه مکش) تحت شرایط نامناسب از جمله هنگام برش و جهش جرقه های ایجاد شده هنگام سنبله کاری فلزات خود بخود آتش بگیرد. مخصوصاً این خطر هنگامی بیشتر است که ذرات

عربی راهنمائی های ایمنی

راهنمائی های ایمنی عمومی برای ابزارهای الکتریکی

⚠ هشدار همه دستورات ایمنی و راهنمائی ها را بخوانید. اشتباهات ناشی از عدم رعایت این دستورات ایمنی ممکن است باعث برق گرفتگی، سوختگی و یا سایر جراحات های شدید شود.

همه هشدار های ایمنی و راهنمائی ها را برای آینده خوب نگهداری کنید.

هر جا در این راهنما از «ابزار الکتریکی» صحبت میشود، منظور ابزارهای الکتریکی (با سیم برق) و یا ابزارهای الکتریکی باطری دار (بدون سیم برق) می باشد.

ایمنی محل کار

محل کار خود را تمیز، مرتب و مجهز به نور کافی نگهدارید. محیط کار نامرتب و کم نور میتواند باعث سوانح کاری شود.

با ابزار الکتریکی در محیط هایی که در آن خطر انفجار وجود داشته و حاوی مایعات، گازها و بخارهای محترقه باشد، کار نکنید. ابزار های الکتریکی جرقه هایی ایجاد می کنند که می توانند باعث آتش گرفتن گرد و غبارهای موجود در هوا شوند.

هنگام کار با ابزار الکتریکی، کودکان و سایر افراد را از دستگاه دور نگهدارید. در صورتیکه حواس شما پرت شود، ممکن است کنترل دستگاه از دست شما خارج شود.

ایمنی الکتریکی

دوشاخه ابزار الکتریکی باید با پریز برق تناسب داشته باشد. هیچگونه تغییری در دوشاخه ندهید. مبدل دوشاخه نباید همراه با ابزار الکتریکی دارای اتصال به زمین استفاده شود. دوشاخه های اصل و تغییر داده نشده و پریزهای مناسب، خطر شوک الکتریکی و برق گرفتگی را کم می کنند.

از تماس بدنی با قطعات متصل به سیم اتصال به زمین مانند لوله، شفاژ، اجاق برقی و یخچال خودداری کنید. در صورت تماس بدنی با سطوح و قطعات دارای اتصال به زمین و همچنین تماس شما با زمین، خطر برق گرفتگی افزایش می یابد.

دستگاه را از باران و رطوبت دور نگهدارید. نفوذ آب به ابزار الکتریکی، خطر شوک الکتریکی را افزایش میدهد.

از سیم دستگاه برای کارهایی چون حمل ابزار الکتریکی، آویزان کردن آن و یا خارج کردن دوشاخه از برق استفاده نکنید. کابل دستگاه را در مقابل حرارت، روغن، لبه های تیز و بخش های متمرکز دستگاه دور نگهدارید. کابل های آسیب دیده و یا گره خورده خطر شوک الکتریکی را افزایش میدهند.

در صورتیکه با ابزار الکتریکی در محیط باز کار میکنید، تنها از کابل رابطی استفاده کنید که برای محیط باز نیز مناسب باشد. کابل های رابط مناسب برای محیط باز، خطر برق گرفتگی را کم می کنند.

در صورت لزوم کار با ابزار برقی در محیط و اماکن مرطوب، باید از یک کلید حفاظتی جریان خطا و نشتی زمین (کلید قطع کننده اتصال با زمین) استفاده کنید. استفاده از کلید حفاظتی جریان خطا و نشتی زمین خطر برق گرفتگی را کاهش می دهد.

رعایت ایمنی اشخاص

حواس خود را خوب جمع کنید، به کار خود دقت کنید و با فکر و هوش کامل با ابزار الکتریکی کار کنید. در صورت خستگی و یا در صورتیکه مواد مخدر، الکل و دارو استفاده کرده اید، با ابزار الکتریکی کار نکنید. یک لحظه بی توجهی هنگام کار با ابزار الکتریکی، میتواند جراحات های شدیدی به همراه داشته باشد.

از تجهیزات ایمنی شخصی و از عینک ایمنی همواره استفاده کنید. استفاده از تجهیزات ایمنی مانند ماسک ایمنی، کفش های ایمنی ضد لغزش، کلاه ایمنی و گوشی ایمنی متناسب با نوع کار با ابزار الکتریکی، خطر مجروح شدن را کاهش میدهد.

مواظب باشید که ابزار الکتریکی بطور ناخواسته بکار نیفتد. قبل از وارد کردن دوشاخه دستگاه در پریز برق، اتصال آن به باطری، برداشتن آن و یا حمل دستگاه، باید دقت کنید که ابزار الکتریکی خاموش باشد. در صورتیکه هنگام حمل دستگاه انگشت شما روی دکمه قطع و وصل باشد و یا دستگاه را در حالت روشن به برق بزنید، ممکن است سوانح کاری پیش آید.

قبل از روشن کردن ابزار الکتریکی، باید همه ابزارهای تنظیم کننده و آچار ها را از روی دستگاه بردارید. ابزار و آچارهایی که روی بخش های چرخنده دستگاه قرار دارند، میتوانند باعث ایجاد جراحات شوند.

وضعیت بدن شما باید در حالت عادی قرار داشته باشد. برای کار جای مطمئنی برای خود انتخاب کرده و تعادل خود را همواره حفظ کنید. به این ترتیب می توانید ابزار الکتریکی را در وضعیت های غیر منتظره بهتر تحت کنترل داشته باشید.

لباس مناسب بپوشید. از پوشیدن لباس های گشاد و حمل زینت آلات خودداری کنید. موها، لباس و دستکش ها را از بخش های در حال چرخش دستگاه دور نگهدارید. لباس های گشاد، موی بلند و زینت آلات ممکن است در قسمت های در حال چرخش دستگاه گیر کنند.

در صورتیکه میتوانید وسایل مکش گرد و غبار و یا وسیله جمع کننده گرد و غبار را به دستگاه نصب کنید، باید مطمئن شوید که این وسایل درست نصب و استفاده می شوند. استفاده از وسایل مکش گرد و غبار مصونیت شما را در برابر گرد و غبار زیاد تر میکند.

استفاده صحیح از ابزار الکتریکی و مراقبت از آن

از وارد کردن فشار زیاد روی دستگاه خودداری کنید. برای هر کاری، از ابزار الکتریکی مناسب با آن استفاده کنید. بکار گرفتن ابزار الکتریکی مناسب باعث میشود که بتوانید از توان دستگاه بهتر و با اطمینان بیشتر استفاده کنید.

در صورت ایراد در کلید قطع و وصل ابزار برقی، از دستگاه استفاده نکنید. ابزار الکتریکی که نمی توان آنها را قطع و وصل کرد، خطرناک بوده و باید تعمیر شوند.

STARLOCK



2 608 661 640 (20 mm, BIM)
2 608 661 641 (10 mm, BIM)
2 608 662 019 (20 mm, Carbide)



2 608 661 691 (28 mm, HCS)



2 608 661 644 (32,5 mm, BIM)
2 608 661 645 (32,5 mm, BIM)
2 608 661 688 (32,5 mm, BIM)
2 608 662 018 (32,5 mm, Carbide)
2 608 662 360 (32,5 mm, HCS)
2 608 661 637 (32,5 mm, HCS)



2 608 661 868 (33,6 mm, Carbide)



2 608 662 431 (32,5 mm, HCS)



2 608 661 646 (52 mm, HCS)
2 608 661 647 (52 mm, HCS)

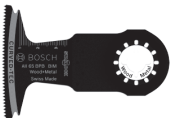

2 608 661 781 (64,3 mm, BIM)
2 608 662 017 (64,4 mm, BIM)
2 608 662 357 (64,3 mm, HCS)
2 608 662 354 (64,4 mm, HCS)



2 608 662 610 (32,5 mm, Carbide)
2 608 662 611 (32,5 mm, Carbide)



2 608 661 692 (Ø 70 mm, Carbide)
2 608 661 689 (Ø 86 mm, Diamond)
2 608 661 642 (Ø 86 mm, Carbide)



2 608 661 636 (Ø 85 mm, BIM)
2 608 661 758 (Ø 85 mm, BIM-Tin)
2 608 661 643 (Ø 87 mm, HCS)
2 608 661 633 (Ø 95,5 mm, BIM)
2 608 661 693 (Ø 95,5 mm, BIM)



2 608 661 757
(87 x 71,4 mm, Carbide)



2 608 661 648
(78 x 73 mm, Carbide)



2 608 000 493 (85,6 x 90,8 mm)



2 608 662 346 (64,5 mm)

STARLOCK PLUS



2 608 662 555 (32,5 mm, Carbide)
 2 608 662 558 (32,5 mm, BIM)
 2 608 662 561 (32,5 mm, HCS)



2 608 662 564 (64,7 mm, BIM)

STARLOCK MAX

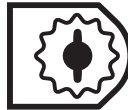

2 608 662 567 (32,5 mm, Carbide)
 2 608 662 568 (32,5 mm, HCS)
 2 608 662 571 (32,5 mm, BIM)
 2 608 662 574 (52 mm, BIM)



2 608 662 577 (68,5 mm, Carbide)
 2 608 662 578 (68,4 mm, Carbide)
 2 608 662 579 (66,1 mm, HCS)
 2 608 662 580 (68,3 mm, Diamond)
 2 608 662 581 (68,4 mm, Diamond)
 2 608 662 582 (68,4 mm, Carbide)



2 608 662 575 (10,7 mm, HCS)



2 608 662 583 (29,2 mm, HCS)

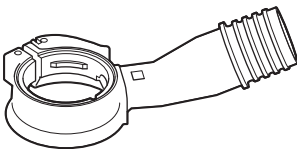

2 608 000 636

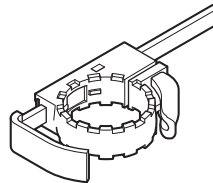



2 608 000 590

1 C E		
de	EU-Konformitätserklärung Multi-Cutter Sachnummer	Wir erklären in alleiniger Verantwortung, dass die genannten Produkte allen einschlägigen Bestimmungen der nachfolgend aufgeführten Richtlinien und Verordnungen entsprechen und mit folgenden Normen übereinstimmen. Technische Unterlagen bei: *
en	EU Declaration of Conformity Multi-Cutter Article number	We declare under our sole responsibility that the stated products comply with all applicable provisions of the directives and regulations listed below and are in conformity with the following standards. Technical file at: *
fr	Déclaration de conformité UE Multi-Cutter N° d'article	Nous déclarons sous notre propre responsabilité que les produits décrits sont en conformité avec les directives, règlements normatifs et normes énumérés ci-dessous. Dossier technique auprès de: *
es	Declaración de conformidad UE Multi-Cutter N° de artículo	Declaramos bajo nuestra exclusiva responsabilidad, que los productos nombrados cumplen con todas las disposiciones correspondientes de las Directivas y los Reglamentos mencionados a continuación y están en conformidad con las siguientes normas. Documentos técnicos de: *
pt	Declaração de Conformidade CE Multi-Cutter N.º do produto	Declaramos sob nossa exclusiva responsabilidade que os produtos mencionados cumprem todas as disposições e os regulamentos indicados e estão em conformidade com as seguintes normas. Documentação técnica pertencente à: *
it	Dichiarazione di conformità UE Multi-Cutter Codice prodotto	Dichiariamo sotto la nostra piena responsabilità che i prodotti indicati sono conformi a tutte le disposizioni pertinenti delle Direttive e dei Regolamenti elencati di seguito, nonché alle seguenti Normative. Documentazione Tecnica presso: *
nl	EU-conformiteitsverklaring Multi-Cutter Productnummer	Wij verklaren op eigen verantwoordelijkheid dat de genoemde producten voldoen aan alle desbetreffende bepalingen van de hierna genoemde richtlijnen en verordeningen en overeenstemmen met de volgende normen. Technisch dossier bij: *
da	EU-overensstemmelseserklæring Multi-Cutter Typenummer	Vi erklærer som eneansvarlige, at det beskrevne produkt er i overensstemmelse med alle gældende bestemmelser i følgende direktiver og forordninger og opfylder følgende standarder. Tekniske bilag ved: *
sv	EU-konformitetsförklaring Multi-Cutter Produktnummer	Vi förklarar under eget ansvar att de nämnda produkterna uppfyller kraven i alla gällande bestämmelser i de nedan angivna direktiven och förordningarna och att de stämmer överens med följande normer. Teknisk dokumentation: *
no	EU-samsvarserklæring Multi-Cutter Produktnummer	Vi erklærer under eneansvar at de nevnte produktene er i overensstemmelse med alle relevante bestemmelser i direktivene og forordningene nedenfor og med følgende standarder. Teknisk dokumentasjon hos: *
fi	EU-vaatimustenmukaisuusvakuutus Monitoimityökalu Tuotenumero	Vakuutamme täten, että mainitut tuotteet vastaavat kaikkia seuraavien direktiivien ja asetusten asiaankuuluvia vaatimuksia ja ovat seuraavien standardien vaatimusten mukaisia. Tekniset asiakirjat saatavana: *
el	Δήλωση πιστότητας EE Multi-Cutter Αριθμός ευρετηρίου	Δηλώνουμε με αποκλειστική μας ευθύνη, ότι τα αναφερόμενα προϊόντα αντιστοιχούν σε όλες τις σχετικές διατάξεις των πιο κάτω αναφερόμενων οδηγιών και κανονισμών και ταυτίζονται με τα ακόλουθα πρότυπα. Τεχνικά έγγραφα στη: *
tr	AB Uygunluk beyanı Çok amaçlı kesici Ürün kodu	Tek sorumlu olarak, tanımlanan ürünün aşağıdaki yönetmelik ve direktiflerin geçerli bütün hükümlerine ve aşağıdaki standartlara uygun olduğunu beyan ederiz. Teknik belgelerin bulunduğu yer: *

pl	Deklaracja zgodności UE Narzędzie wielofunkcyjne Multi-Cutter	Numer katalogowy	Oświadczamy z pełną odpowiedzialnością, że niniejsze produkty odpowiadają wszystkim wymaganiom poniżej wyszczególnionych dyrektyw i rozporządzeń, oraz że są zgodne z następującymi normami. Dokumentacja techniczna: *
cs	EU prohlášení o shodě Multi Cutter	Objednací číslo	Prohlašujeme na výhradní zodpovědnost, že uvedený výrobek splňuje všechna příslušná ustanovení níže uvedených směrnic a nařízení a je v souladu s následujícími normami: Technické podklady u: *
sk	EU vyhlásenie o zhode Multifunkčné náradie Multi-Cutter	Vecné číslo	Vyhlasujeme na výhradnú zodpovednosť, že uvedený výrobok spĺňa všetky príslušné ustanovenia nižšie uvedených smerníc a nariadení a je v súlade s nasledujúcimi normami: Technické podklady má spoločnosť: *
hu	EU konformitási nyilatkozat Multi-Cutter	Cikkszám	Egyedüli felelősséggel kijelentjük, hogy a megnevezett termék megfelelnek az alábbiakban felsorolásra kerülő irányelvek és rendeletek valamennyi idevágó előírásainak és megfelelnek a következő szabványoknak. Műszaki dokumentumok megőrzési pontja: *
ru	Заявление о соответствии ЕС Многофункциональный резак	Товарный №	Мы заявляем под нашу единоличную ответственность, что названные продукты соответствуют всем действующим предписаниям нижеуказанных директив и распоряжений, а также нижеуказанных норм. Техническая документация хранится у: *
uk	Заява про відповідність ЄС Багатофункціональний різак	Товарний номер	Мизявляємо під нашу одноособову відповідальність, що названі вироби відповідають усім чинним положенням нищезначених директив і розпоряджень, а також нищезначених нормам. Технічна документація зберігається у: *
kk	EO сәйкестік мағлұмдамасы Мультикескіш	Өнім нөмірі	Өз жауапкершілікпен біз аталған өнімдер төменде жазылған директикалар мен жарлықтардың тиісті қағидаларына сәйкестігін және төмендегі нормаларға сай екенін білдіреміз. Техникалық құжаттар: *
ro	Declarație de conformitate UE Multi-Cutter	Număr de identificare	Declarăm pe proprie răspundere că produsele menționate corespund tuturor dispozițiilor relevante ale directivelor și reglementărilor enumerate în cele ce urmează și sunt în conformitate cu următoarele standarde. Documentație tehnică la: *
bg	ЕС декларация за съответствие Multi-Cutter	Каталожен номер	С пълна отговорност ние декларираме, че посочените продукти отговарят на всички валидни изисквания на директивите и разпоредбите по-долу и съответства на следните стандарти. Техническа документация при: *
mk	EU-Изјава за сообразност Multi-Cutter	Број на дел/артикул	Со целосна одговорност изјавуваме, дека опишаните производи се во согласност со сите релевантни одредби на следните регулативи и прописи и се во согласност со следните норми. Техничка документација кај: *
sr	EU-izjava o usaglašenosti Multi-Cutter	Broj predmeta	Na sopstvenu odgovornost izjavljujemo, da navedeni proizvodi odgovaraju svim dotičnim odredbama naknadno navedenih smernica u uredaba i da su u skladu sa sledećim standardima. Tehnička dokumentacija kod: *
sl	Izjava o skladnosti ES Večnamenski rezalnik	Številka artikla	Izjavljamo pod izključno odgovornostjo, da je omenjen izdelek v skladu z vsemi relevantnimi določili direktiv in uredb ter ustreza naslednjim standardom. Tehnična dokumentacija pri: *
hr	EU izjava o skladnosti Univerzalni rezač	Kataloški br.	Pod punom odgovornošću izjavljujemo da navedeni proizvodi odgovaraju svim relevantnim odredbama direktiva i propisima navedenima u nastavku i da su skladni sa sledećim normama. Tehnička dokumentacija se može dobiti kod: *

3 | C E

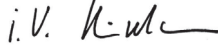
et	EL-vastavusdeklaratsioon Multifunktsionaalne Tootenumber lõikur	Kinnitame ainuvastutatatena, et nimetatud tooted vastavad järgnevalt loetletud direktiivide ja määruste kõikidele asjaomastele nõuetele ja on kooskõlas järgmiste normidega. Tehnilised dokumendid saadaval: *
lv	Deklarācija par atbilstību EK standartiem Vibrozāģis Izstrādājuma numurs	Mēs ar pilnu atbildību paziņojam, ka šeit aplūkoti izstrādājumi atbilst visiem tālāk minētajās direktīvās un rīkojumos ietvertajām saistošajām nostādņēm, kā arī sekojošiem standartiem. Tehniskā dokumentācija no: *
lt	ES atitiktās deklarācija Daugifunkcinis ģrankis „Multi-Cutter“ Gaminio numeris	Atsakingai pareiškiame, kad išvardyti gaminiai atitinka visus privalomus žemiau nurodytų direktyvų ir reglamentų reikalavimus ir šiuos standartus. Techninė dokumentacija saugoma: *
GOP 30-28	3 601 237 0..	2009/125/EC EN 60745-1,
GOP 40-30	3 601 B31 0..	(Regulation 1194/2012) EN 60745-2-4
GOP 55-36	3 601 B31 1..	2006/42/EC EN 50581
		≤ 2016-04-19: 2004/108/EC
		≥ 2016-04-20: 2014/30/EU
		2011/65/EU
		 BOSCH
		* Robert Bosch Power Tools GmbH (PT/ETM9) 70538 Stuttgart GERMANY
		Henk Becker Executive Vice President Engineering
		Helmut Heinzelmann Head of Product Certification
		 
		Robert Bosch Power Tools GmbH, 70538 Stuttgart, GERMANY Stuttgart, 01.01.2017