

Milwaukee®

Nothing but **HEAVY DUTY**®



M12-18 FC

Original instructions
Originalbetriebsanleitung
Notice originale
Istruzioni originali
Manual original
Oorspronkelijke gebruiksaanwijzing
Original brugsanvisning
Original bruksanvisning
Bruksanvisning i original
Alkuperäiset ohjeet

Πρωτότυπο οδηγιών χρήσης
Orijinal işletme talimatı
Původním návodem k používání
Pôvodný návod na použitie
Instrukcją oryginalną
Eredeti használati utasítás
Izvirna navodila
Originalne pogonske upute
Instrukcijām oriģinālvalodā
Originali instrukcija

Algurärsane kasutusjuhend
Оригинальное руководство по эксплуатации
Оригинално ръководство за експлоатация
Instrucțiuni de folosire originale
Оригинален прирачник за работа
Оригінал інструкції з експлуатації
التعليمات الأصلية

ENGLISH		Picture section with operating description and functional description	4
DEUTSCH		Bildteil mit Anwendungs- und Funktionsbeschreibungen	4
FRANÇAIS		Partie imagée avec description des applications et des fonctions	4
ITALIANO		Sezione illustrata con descrizione dell'applicazione e delle funzioni	4
ESPAÑOL		Sección de ilustraciones con descripción de aplicación y descripción funcional	4
PORTUGUES		Parte com imagens explicativas contendo descrição operacional e funcional	4
NEDERLANDS		Beeldgedeelte met toepassings- en functiebeschrijvingen	4
DANSK		Billeddel med anvendelses- og funktionsbeskrivelser	4
NORSK		Billeddel med bruks- og funksjonsbeskrivelse	4
SVENSKA		Bilddel med användnings- och funktionsbeskrivning	4
SUOMI		Kuvasivut käyttö- ja toimintakuvaukset	4
ΕΛΛΗΝΙΚΑ		Τμήμα εικόνων με περιγραφές χρήσης και λειτουργίας	4
TÜRKÇE		Resim bölümü Uygulama ve fonksiyon açıklamaları ile birlikte	4
ČESKY		Obrazová část s popisem aplikací a funkcí	4
SLOVENSKY		Obrazová část s popisom aplikácií a funkcií	4
POLSKI		Część rysunkowa z opisami zastosowania i działania	4
MAGYAR		Képes részalkalmazási- és működési leírásokkal	4
SLOVENSKO		Del slikez opisom uporabe in funkcij	4
HRVATSKI		Dio sa slikama opisima primjene i funkcija	4
LATVISKI		Attēla daļa ar lietošanas un funkciju aprakstiem	4
LIETUVIŠKAI		Paveikslėlio dalis su vartojimo instrukcija ir funkcijų aprašymais	4
EESTI		Pildiosa kasutusjuhendi ja funktsioonide kirjeldusega	4
РУССКИЙ		Раздел иллюстраций с описанием эксплуатации и функций	4
БЪЛГАРСКИ		Част със снимки с описания за приложение и функции	4
ROMÂNIA		Secvența de imagine cu descrierea utilizării și a funcționării	4
МАКЕДОНСКИ		Дел со слики со описи за употреба и функционирање	4
УКРАЇНСЬКА		Частина з зображеннями з описом робіт та функцій	4
عربي		قسم الصور يوجد به الوصف التشغيلي والوظيفي	4

Text section with Technical Data, important Safety and Working Hints and description of Symbols	8
Textteil mit Technischen Daten, wichtigen Sicherheits- und Arbeitshinweisen und Erklärung der Symbole.	10
Partie textuelle avec les données techniques, les consignes importantes de sécurité et de travail ainsi que l'explication des pictogrammes.	12
Sezione testo con dati tecnici, importanti informazioni sulla sicurezza e sull'utilizzo, spiegazione dei simboli.	14
Sección de texto con datos técnicos, indicaciones importantes de seguridad y trabajo y explicación de los símbolos.	16
Parte com texto explicativo contendo Especificações técnicas, Avisos de segurança e de operação e a Descrição dos símbolos.	18
Tekstgedeelte met technische gegevens, belangrijke veiligheids- en arbeidsinstructies en verklaring van de symbolen.	20
Tekstdel med tekniske data, vigtige sikkerheds- og arbejdsanvisninger og symbolforklaring.	22
Tekstdel med tekniske data, viktige sikkerhets- og arbeidsinstruksjoner og forklaring av symbolene.	24
Textdel med tekniska informationer, viktiga säkerhets- och användningsinstruktioner samt symbolförklaringar.	26
Tekstisivut: tekniset tiedot, tärkeät turvallisuus- ja työskentelyohjeet sekä merkkiin selitykset.	28
Τμήμα κειμένου με τεχνικά χαρακτηριστικά, σημαντικές υποδείξεις ασφαλείας και εργασίας και εξήγηση των συμβόλων.	30
Teknik bilgileri, önemli güvenlik ve çalışma açıklamalarını ve de sembollerin açıklamalarını içeren metin bölümü.	32
Textová část s technickými daty, důležitými bezpečnostními a pracovními pokyny a s vysvětlivkami symbolů	34
Textová část s technickými datami, důležitými bezpečnostními a pracovními pokyny a s vysvětlivkami symbolů	36
Część opisowa z danymi technicznymi, ważnymi wskazówkami dotyczącymi bezpieczeństwa i pracy oraz objaśnieniami symboli.	38
Szöveges rész műszaki adatokkal, fontos biztonsági- és munkavégzési útmutatásokkal, valamint a szimbólumok magyarázata.	40
Del besedila s tehničnimi podatki, pomembnimi varnostnimi opozorili in delovnimi navodili in pojasnili simbolov.	42
Dio štiva sa tehničkim podacima, važnim sigurnosnim i radnim uputama i objašnjenjem simbola.	44
Teksta daļa ar tehnikajiem parametriem, svarīgiem drošības un darbības norādījumiem, simbolu atšifrējumiem.	46
Teksto dalis su techniniais duomenimis, svarbiomis saugumo ir darbo instrukcijomis bei simbolių paaiškinimais.	48
Tekstiosia tehniliste näitajate, oluliste ohutus- ja tööhühenditega ning sümbolite kirjeldustega.	50
Текстовый раздел, включающий технические данные, важные рекомендации по безопасности и эксплуатации, а также описание используемых символов.	52
Част с текст с технически данни, важни указания за безопасност и работа и разяснение на символите.	55
Porțiune de text cu date tehnice, indicații importante privind siguranța și modul de lucru și descrierea simbolurilor.	57
Текстуален дел со Технички карактеристики, важни безбедносни и работни упатства и објаснување на символите.	59
Текстова частина з техничними даними, важливими вказівками з техніки безпеки та експлуатації і поясненням символів.	61
القسم النصي المزود بالبيانات الفنية والنصائح الهامة للسلامة والعمل ووصف الرموز	67

12 V

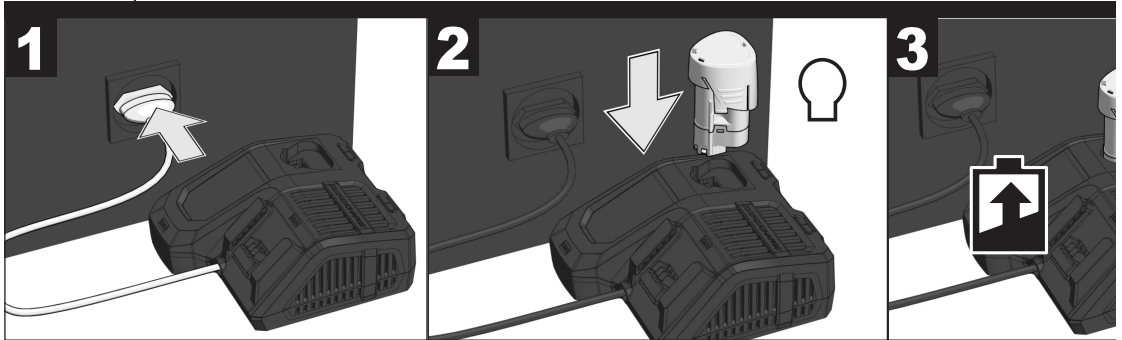

4

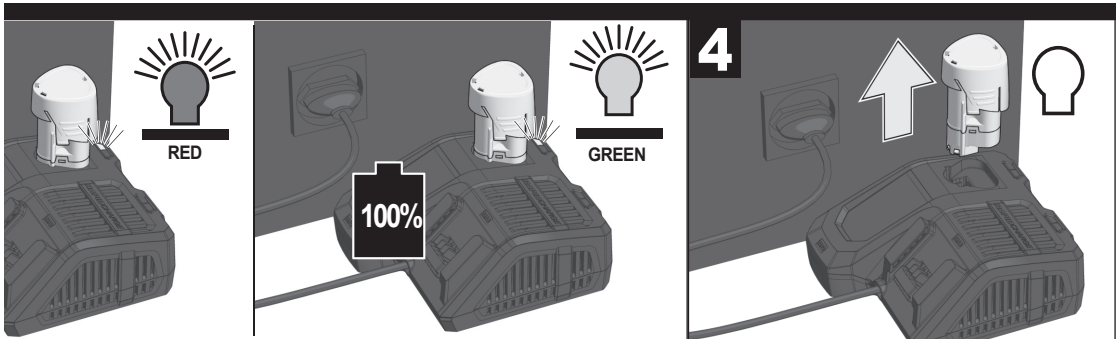
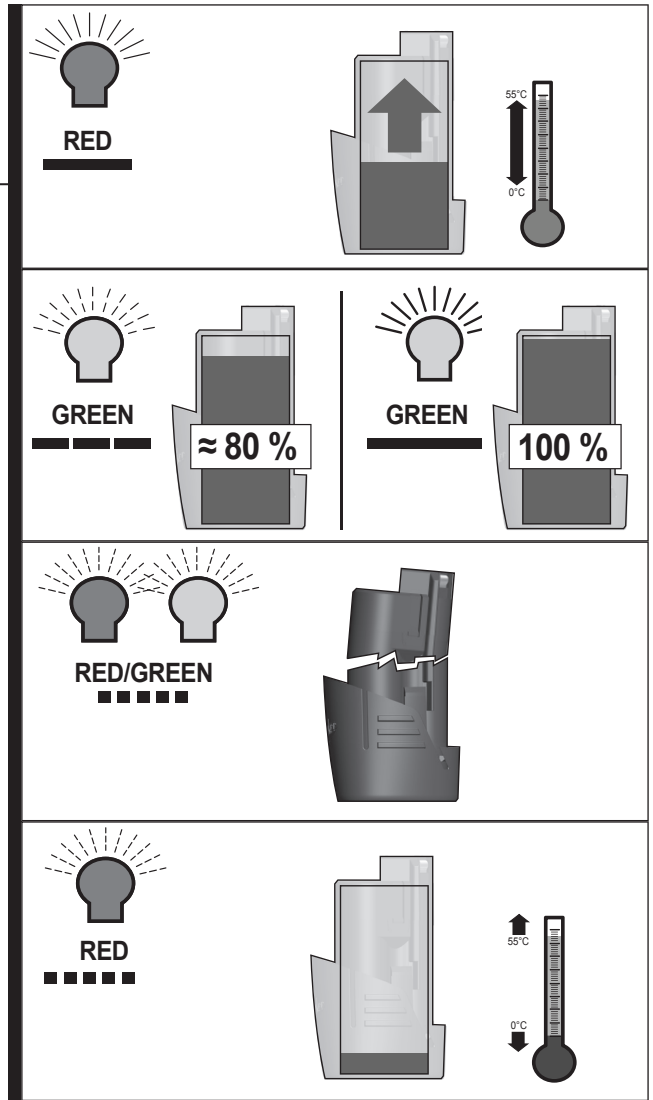

14,4 V, 18 V



78-100 %



55-77 %



33-54 %



10-32 %



< 10 %

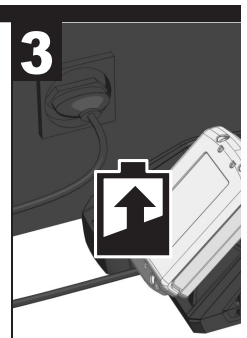
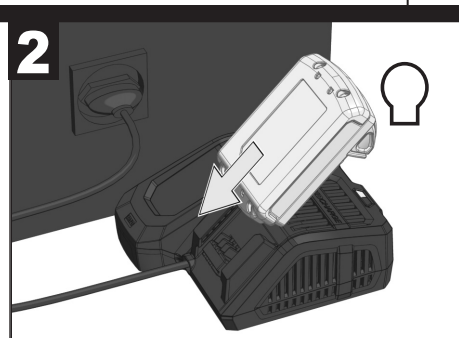
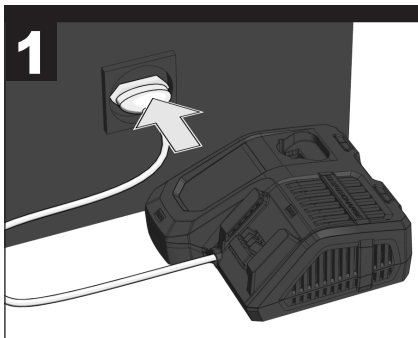
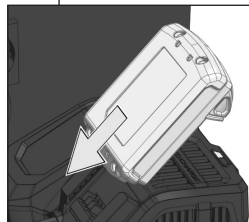

6

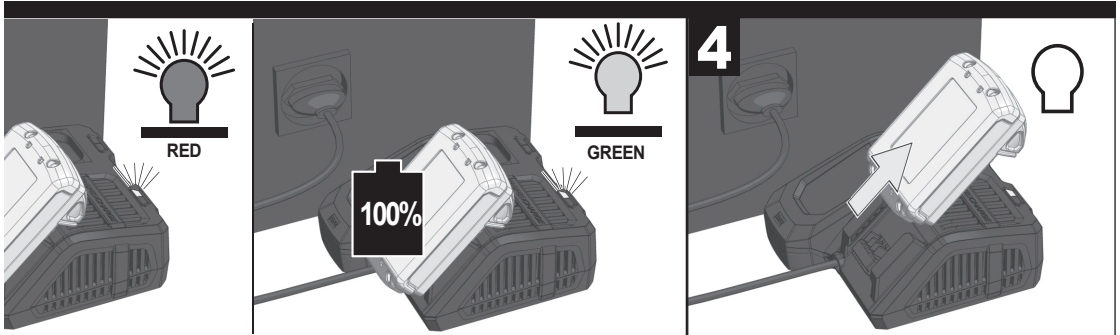
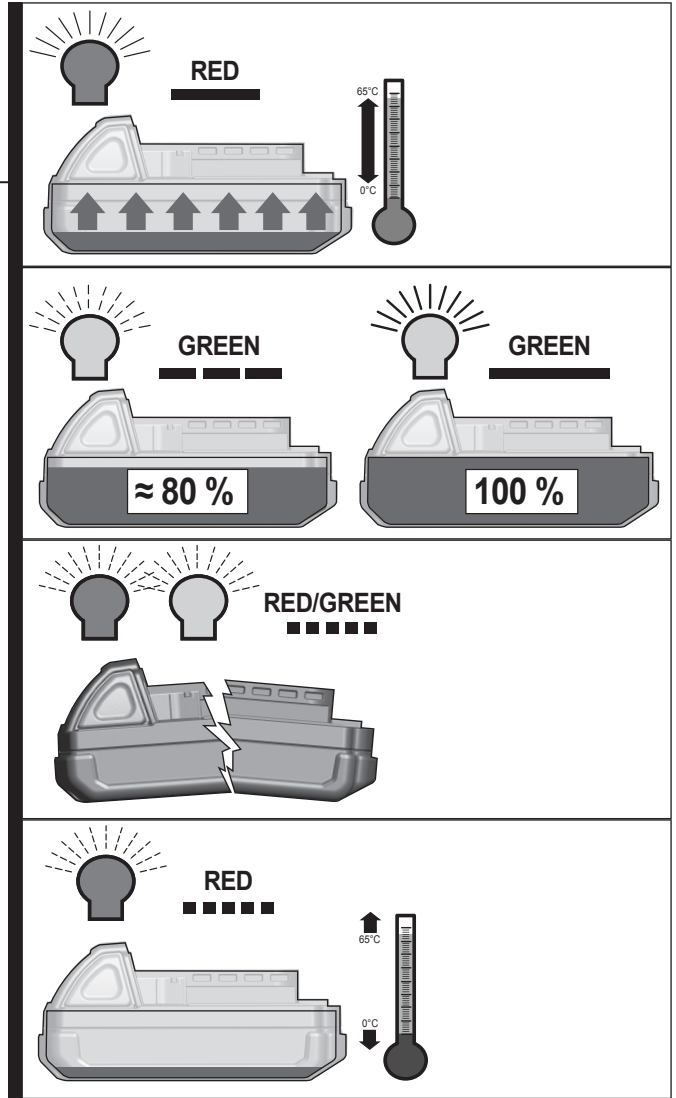

Voltage range12 V, 14,4 V, 18 V
Quick charge current6 A
Battery charging time with 12 V / 1.5 Ah20 min
Battery charging time with 18 V / 5.0 Ah59 min
Battery charging time with 18 V / 6.0 Ah90 min
Battery charging time with 18 V / 9.0 Ah90 min
Weight according EPTA-Procedure 01/2003703 g

⚠ WARNING! Read all safety warnings and all instructions.
 Failure to follow the warnings and instructions may result in electric shock, fire and/or serious injury.
Save all warnings and instructions for future reference.

SAFETY INSTRUCTIONS

Do not dispose of used battery packs in the household refuse or by burning them. Milwaukee Distributors offer to retrieve old batteries to protect our environment.

Only the following battery packs can be charged with this charger:

Battery Cat. No.	DC Volts	Capacity	Cell No.
M12B	12	≤ 1.5 Ah	3
M12BX	12	≤ 3.0 Ah	2 x 3
M12B2	12	≤ 2.0 Ah	3
M12B3	12	≤ 3.0 Ah	3
M12B4	12	≤ 4.0 Ah	2 x 3
M12B6	12	≤ 6.0 Ah	2 x 3
M14B	14	≤ 1.5 Ah	4
M14BX	14	≤ 3.0 Ah	2 x 4
M14B4	14	≤ 4.0 Ah	2 x 4
M18B	18	≤ 1.5 Ah	5
M18BX	18	≤ 3.0 Ah	2 x 5
M18B2	18	≤ 2.0 Ah	5
M18B4	18	≤ 4.0 Ah	2 x 5
M18B5	18	≤ 5.0 Ah	2 x 5
M18B6	18	≤ 6.0 Ah	2 x 5
M18B9	18	≤ 9.0 Ah	3 x 5

Do not try to charge non-rechargeable batteries with this charger.

Do not store the battery pack together with metal objects (short circuit risk).

No metal parts must be allowed to enter the battery section of the charger (short circuit risk).

Never break open battery packs or chargers and store only in dry rooms. Keep dry at all times.

The battery clamps of the charger are fed by the mains supply. Do not touch the tool with conducting objects.

Never charge a damaged battery pack. Replace by a new one.

Before use check machine, cable, and plug for any damages or material fatigue. Repairs should only be carried out by authorised Service Agents.

This appliance is not intended to be used or cleaned by persons with reduced physical, sensory or mental capabilities, or lack of experience or knowledge, unless they have been given instructions concerning the safe use of the appliance by a person legally responsible for their safety.

They should be supervised whilst using the appliance. Children shall not use, clean or play with this appliance, which when not in use should be secured out of their reach.

SPECIFIED CONDITIONS OF USE

This charger charges 12V, 14.4V and 18V Milwaukee Li-Ion battery packs.

Do not use this product in any other way as stated for normal use.

MAINS CONNECTION

Connect only to single-phase AC current and only to the system voltage indicated on the rating plate. It is also possible to connect to sockets without an earthing contact as the design conforms to safety class II.

LI-ION BATTERIES

The rechargeable batteries are partially charged. The LED on the battery indicates the state of charge.

If it is not used for long periods, the rechargeable battery will switch to the non-operative state.

When fully discharged the rechargeable battery switches off automatically (depth discharge not possible).

Under extreme circumstances, the internal temperature of the battery could become to high. If this happens, the battery will shut down.

Place the battery on the charger to charge and reset it.

The state of charge can be read by pressing the button on the rechargeable battery. The battery can be left in the electric tool while the reading is taken but it must be switched off at least one minute beforehand (otherwise the display will be inaccurate). The number of LEDs illuminated indicates the state of charge. A flashing LED indicates a max. power reserve of 10%.

As a general principle, if the electric tool should fail to work after inserting the rechargeable battery, then the battery should be plugged into the charger. The displays on the battery and charger will then provide information about the condition of the battery.

In low temperatures work may continue at reduced output.

CHARACTERISTICS

After inserting the battery into the reception of the charger the battery will automatically be charged (red control lamp is illuminated continuously)

When a hot or cold battery pack is inserted into the charger (flashing red lamp), charging will begin automatically once the battery reaches the correct charging temperature (0°C...65°C). The max. charging current is flowing when the temperature of the Li-Ion-battery is between 0°C and 65°C.

The battery's charging time is between 1 min and 20 min (at 1,5 Ah), depending on the state of discharge.

Once the battery is fully charged, the LED on the charger changes from red to green.

Remove the battery pack from the tool for charging when convenient for you and your job. Milwaukee batteries do not develop a "memory" when charged after only a partial discharge. It







is not necessary to run down the battery pack before placing it on the charger.

As a general practice, it is best to unplug battery chargers and remove batteries when not in use. No battery pack damage will occur, however, if the charger and battery pack are left plugged in.

If both LEDs flash alternately then the rechargeable battery is either not fully pushed in or there is a fault with the battery or charger. Take the charger and battery out of use immediately for safety reasons and have them inspected by a Milwaukee customer service centre.

Both 12V and 14.4/18V battery packs can be inserted into the charger at the same time, but they will be charged one after the other. The first battery pack to be inserted will be the first one to be charged. The red LED for the second battery pack will flash slowly to indicate that the charging process has not begun yet.

LIGHT INDICATORS

	Continuous red	Charging
	Slow flashing green	Approaching full charge
	Continuous green	Charging is complete
	Fast flashing red	Battery is too hot/cold - Charging will begin when battery reaches correct charging temperature
	Slow flashing red	Battery charge is pending - Charging will begin when the first pack is fully charged
	Flashing red/green	Damaged or faulty battery pack

TRANSPORTING LITHIUM BATTERIES

Lithium-ion batteries are subject to the Dangerous Goods Legislation requirements.

Transportation of those batteries has to be done in accordance with local, national and international provisions and regulations.

- The user can transport the batteries by road without further requirements.
- Commercial transport of Lithium-Ion batteries by third parties is subject to Dangerous Goods regulations. Transport preparation and transport are exclusively to be carried out by appropriately trained persons and the process has to be accompanied by corresponding experts.

When transporting batteries:

- Ensure that battery contact terminals are protected and insulated to prevent short circuit.
- Ensure that battery pack is secured against movement within packaging.
- Do not transport batteries that are cracked or leak.

Check with forwarding company for further advice





MAINTENANCE

If the supply cord of this appliance is damaged, it must only be replaced by a repair shop appointed by the manufacturer, because special purpose tools are required

Use only Milwaukee accessories and Milwaukee spare parts. Should components need to be replaced which have not been described, please contact one of our Milwaukee service agents (see our list of guarantee/service addresses).

If needed, an exploded view of the tool can be ordered. Please state the Article No. as well as the machine type printed on the label and order the drawing at your local service agents or directly at: Techtronic Industries GmbH, Max-Eyth-Straße 10, 71364 Winnenden, Germany.

SYMBOLS

-  Please read the instructions carefully before starting.
-  Do not burn used battery packs.
-  Do not dispose of electric tools together with household waste material. Electric tools and electronic equipment that have reached the end of their life must be collected separately and returned to an environmentally compatible recycling facility. Check with your local authority or retailer for recycling advice and collection point.
-  Never charge a damaged battery pack. Replace with a new one.
-  This tool is only suitable for indoor use. Never expose tool to rain.
-  Time-lag fuse 5 A
-  Double isolated
-  European Conformity Mark
-  EurAsian Conformity Mark.

Spannungsbereich.....	12 V, 14,4 V, 18 V
Ladestrom Schnellladung.....	6 A
Ladezeit mit 12 V / 1,5 Ah.....	20 min
Ladezeit mit 18 V / 5,0 Ah.....	59 min
Ladezeit mit 18 V / 6,0 Ah.....	90 min
Ladezeit mit 18 V / 9,0 Ah.....	90 min
Gewicht nach EPTA-Prozedur 01/2003.....	703 g

⚠️ WARNUNG! Lesen Sie alle Sicherheitshinweise und Anweisungen. Versäumnisse bei der Einhaltung der Sicherheitshinweise und Anweisungen können elektrischen Schlag, Brand und/oder schwere Verletzungen verursachen. **Bewahren Sie alle Sicherheitshinweise und Anweisungen für die Zukunft auf.**

SPEZIELLE SICHERHEITSHINWEISE

Verbrauchte Akkus nicht ins Feuer oder in den Hausmüll werfen. Milwaukee bietet eine umweltgerechte Alt-Akku-Entsorgung an; bitte fragen Sie Ihren Fachhändler.

Mit dem Ladegerät können folgende Akkus geladen werden:

Akkutyp	Spannung	Nennkapazität	Anzahl der Zellen
M12B	12	≤ 1,5 Ah	3
M12BX	12	≤ 3,0 Ah	2 x 3
M12B2	12	≤ 2,0 Ah	3
M12B3	12	≤ 3,0 Ah	3
M12B4	12	≤ 4,0 Ah	2 x 3
M12B6	12	≤ 6,0 Ah	2 x 3
M14B	14	≤ 1,5 Ah	4
M14BX	14	≤ 3,0 Ah	2 x 4
M14B4	14	≤ 4,0 Ah	2 x 4
M18B	18	≤ 1,5 Ah	5
M18BX	18	≤ 3,0 Ah	2 x 5
M18B2	18	≤ 2,0 Ah	5
M18B4	18	≤ 4,0 Ah	2 x 5
M18B5	18	≤ 5,0 Ah	2 x 5
M18B6	18	≤ 6,0 Ah	2 x 5
M18B9	18	≤ 9,0 Ah	3 x 5

Mit dem Ladegerät dürfen keine nichtaufladbaren Batterien geladen werden.

Akkus nicht zusammen mit Metallgegenständen aufbewahren (Kurzschlussgefahr).

In den Akku-Einschubschacht der Ladegeräte dürfen keine Metallteile gelangen (Kurzschlussgefahr).

Akkus und Ladegeräte nicht öffnen und nur in trockenen Räumen lagern. Vor Nässe schützen.

Nicht mit stromleitenden Gegenständen in das Gerät fassen.

Keinen beschädigten Akku laden, sondern diesen sofort ersetzen.

Vor jedem Gebrauch Gerät, Anschlusskabel, Akkupack, Verlängerungskabel und Stecker auf Beschädigung und Alterung kontrollieren. Beschädigte Teile nur von einem Fachmann reparieren lassen.

Dieses Gerät darf nicht von Personen bedient oder gereinigt werden, die über verminderte körperliche, sensorische oder geistige Fähigkeiten bzw. mangelnde Erfahrung oder

Kenntnisse verfügen, es sei denn, sie wurden von einer gesetzlich für ihre Sicherheit verantwortliche Person im sicheren Umgang mit dem Gerät unterwiesen. Oben genannte Personen sind bei der Verwendung des Geräts zu beaufsichtigen. Dieses Gerät gehört nicht in die Hände von Kindern. Bei Nichtverwendung ist es deshalb sicher und außerhalb der Reichweite von Kindern zu verwahren.

BESTIMMUNGSGEMÄSSE VERWENDUNG

Dieses Ladegerät lädt Milwaukee Li-Ion Akkus mit 12V, 14,4V und 18V.

Dieses Gerät darf nur wie angegeben bestimmungsgemäß verwendet werden.

NETZANSCHLUSS

Nur an Einphasen-Wechselstrom und nur an die auf dem Leistungsschild angegebene Netzspannung anschließen. Anschluss ist auch an Steckdosen ohne Schutzkontakt möglich, da ein Aufbau der Schutzklasse II vorliegt.

LI-ION-AKKUS

Die Akkus werden teilgeladen ausgeliefert. Die LED am Akku zeigen den Ladezustand an.

Wird der Akku längere Zeit nicht benutzt, schaltet der Akku in den Ruhezustand.

Bei vollständiger Entladung schaltet der Akku automatisch ab (Tiefenentladung nicht möglich).

Unter extremen Belastungen kann sich der Akku stark erhitzen. In diesem Fall schaltet der Akku ab.

Den Akku dann in das Ladegerät stecken um ihn wieder aufzuladen und zu aktivieren.

Der Ladezustand kann durch Drücken der Taste am Akku abgerufen werden. Der Akku kann hierzu im Elektrowerkzeug verbleiben, es muss aber mindestens 1 Minute vorher abgeschaltet werden (sonst ungenaue Anzeige). Die Anzahl der leuchtenden LED beschreibt den Ladezustand. Eine blinkende LED signalisiert eine max. Leistungsreserve von 10%.

Grundsätzlich gilt: sollte das Elektrowerkzeug nach Einstecken des Akkus nicht funktionieren, den Akku auf das Ladegerät stecken. Die Anzeigen an Akku und Ladegerät geben dann Auskunft über den Akkuzustand.

Bei niedrigen Temperaturen kann mit verringerter Leistung weitergearbeitet werden.

MERKMALE

Nach Einstecken des Akkus in den Einschubschacht des Ladegerätes wird der Akku automatisch geladen (rote LED leuchtet dauernd).

Wenn ein zu warmer oder ein zu kalter Akku in das Ladegerät eingesetzt wird (rote LED blinkt), beginnt der Aufladevorgang automatisch, sobald der Akku die korrekte Aufladetemperatur erreicht hat (0°C...65°C). Der max. Ladestrom fließt, wenn die Temperatur des Li-Ion-Akkus zwischen 0...65°C liegt.

Die Ladezeit liegt zwischen 1 min und 20 min, je nachdem wie weit der Akku vorher entladen wurde (bei 1,5 Ah).

Ist der Akku vollständig geladen, schaltet die LED am Ladegerät von rot auf grün.

Den Akku zum Laden nach Belieben aus dem Gerät entfernen. Die Akkus von Milwaukee haben keine "Erinnerungsfunktion", wenn sie aufgeladen werden, bevor sie komplett leer sind. Der Akku muss also nicht vollständig entladen sein, bevor er in das Ladegerät eingesetzt werden kann.

In der Praxis ist es am besten, die Akkus aus dem Ladegerät zu entfernen und das Ladegerät vom Netz zu trennen. Es wird allerdings kein Schaden entstehen, wenn der Akku im angeschlossenen Ladegerät eingesteckt bleibt.

Blinken beide LED abwechselnd, so ist entweder der Akku nicht vollständig aufgeschoben oder es liegt ein Fehler an Akku oder Ladegerät vor. Ladegerät und Akku aus Sicherheitsgründen sofort außer Betrieb nehmen und bei einer Milwaukee Kundendienststelle überprüfen lassen.

In das Ladegerät können 12V und 14,4/18V Akkus gleichzeitig eingesteckt werden, sie werden aber nacheinander geladen. Der zuerst eingesteckte Akku wird auch zuerst geladen. Beim zweiten Akku signalisiert die langsam blinkende rote LED, dass der Ladevorgang noch nicht begonnen hat.

LED SYMBOLE

	Rotes Dauerleuchten	Ladevorgang aktiv
	Langsames grünes Blinken	Ladevorgang beinahe beendet
	Grünes Dauerleuchten	Ladevorgang abgeschlossen
	Schnelles rotes Blinken	Batterie ist zu warm/kalt – Ladevorgang startet, sobald die Batterie die richtige Ladetemperatur erreicht hat
	Langsames rotes Blinken	Ladevorgang nicht aktiv – Ladevorgang startet, wenn der erste Akku vollständig geladen ist
	Abwechselnd rot/grünes Blinken	Akku beschädigt oder fehlerhaft

TRANSPORT VON LITHIUM-IONEN-AKKUS

Lithium-Ionen-Akkus fallen unter die gesetzlichen Bestimmungen zum Gefahrguttransport.

Der Transport dieser Akkus muss unter Einhaltung der lokalen, nationalen und internationalen Vorschriften und Bestimmungen erfolgen.

- Verbraucher dürfen diese Akkus ohne Weiteres auf der Straße transportieren.
- Der kommerzielle Transport von Lithium-Ionen-Akkus durch Speditionsunternehmen unterliegt den Bestimmungen des Gefahrguttransports. Die Versandvorbereitungen und der Transport dürfen ausschließlich von entsprechend geschulten Personen durchgeführt werden. Der gesamte Prozess muss fachmännisch begleitet werden.

Folgende Punkte sind beim Transport von Akkus zu beachten:

- Stellen Sie sicher, dass die Kontakte geschützt und isoliert sind, um Kurzschlüsse zu vermeiden.
- Achten Sie darauf, dass der Akkupack innerhalb der Verpackung nicht verrutschen kann.
- Beschädigte oder auslaufende Akkus dürfen nicht transportiert werden.

Wenden Sie sich für weitere Hinweise an Ihr Speditionsunternehmen.

WARTUNG

Wenn die Netzanschlussleitung beschädigt ist, muss diese durch eine Milwaukee Kundendienststelle ausgewechselt werden, weil dazu Sonderwerkzeug erforderlich ist.

Nur Milwaukee Zubehör und Milwaukee Ersatzteile verwenden. Bauteile, deren Austausch nicht beschrieben wurde, bei einer Milwaukee Kundendienststelle auswechseln lassen (Broschüre Garantie/Kundendienstadressen beachten).

Bei Bedarf kann eine Explosionszeichnung des Gerätes unter Angabe der Maschinen Type und der zehnstelligen Nummer auf dem Leistungsschild bei Ihrer Kundendienststelle oder direkt bei Technronic Industries GmbH, Max-Eyth-Straße 10, 71364 Winnenden, Germany angefordert werden.

SYMBOLE



Bitte lesen Sie die Gebrauchsanweisung vor Inbetriebnahme sorgfältig durch.



Akkus nicht ins Feuer werfen.



Elektrogeräte dürfen nicht zusammen mit dem Hausmüll entsorgt werden. Elektrische und elektronische Geräte sind getrennt zu sammeln und zur umweltgerechten Entsorgung bei einem Verwertungsbetrieb abzugeben. Erkundigen Sie sich bei den örtlichen Behörden oder bei Ihrem Fachhändler nach Recyclinghöfen und Sammelstellen.



Keinen beschädigten Akku laden, sondern diesen sofort ersetzen.



Gerät ist nur zur Verwendung in Räumen geeignet, Gerät nicht dem Regen aussetzen.



Träge Gerätesicherung 5 A



Schutzisoliert



CE-Zeichen



EurAsian Konformitätszeichen.

Plage de tension.....	12 V, 14,4 V, 18 V
Courant charge rapide.....	6 A
Durée de charge (12 V / 1,5 Ah).....	20 min
Durée de charge (18 V / 5,0 Ah).....	59 min
Durée de charge (18 V / 6,0 Ah).....	90 min
Durée de charge (18 V / 9,0 Ah).....	90 min
Poids suivant EPTA-Procédure 01/2003.....	703 g

AVIS! Lire complètement les instructions et les indications de sécurité. Le non-respect des avertissements et instructions indiqués ci après peut entraîner un choc électrique, un incendie et/ou de graves blessures sur les personnes.
Bien garder tous les avertissements et instructions.

INSTRUCTIONS DE SÉCURITÉ PARTICULIÈRES

Ne pas jeter les accus interchangeables usés au feu ou avec les déchets ménagers. Milwaukee offre un système d'évacuation écologique des accus usés.

Avec le chargeur il est possible de charger les accus interchangeables suivants :

Type d'accu	Tension	Capacité nominale	Nombre de cellules
M12B	12	≤ 1.5 Ah	3
M12BX	12	≤ 3.0 Ah	2 x 3
M12B2	12	≤ 2.0 Ah	3
M12B3	12	≤ 3.0 Ah	3
M12B4	12	≤ 4.0 Ah	2 x 3
M12B6	12	≤ 6.0 Ah	2 x 3
M14B	14	≤ 1.5 Ah	4
M14BX	14	≤ 3.0 Ah	2 x 4
M14B4	14	≤ 4.0 Ah	2 x 4
M18B	18	≤ 1.5 Ah	5
M18BX	18	≤ 3.0 Ah	2 x 5
M18B2	18	≤ 2.0 Ah	5
M18B4	18	≤ 4.0 Ah	2 x 5
M18B5	18	≤ 5.0 Ah	2 x 5
M18B6	18	≤ 6.0 Ah	2 x 5
M18B9	18	≤ 9.0 Ah	3 x 5

Ne pas essayer de charger des accus non rechargeables avec ce chargeur

Ne pas conserver les accus interchangeables avec des objets métalliques (risque de court-circuit)

Aucune pièce métallique ne doit pénétrer dans le logement d'accu du chargeur (risque de court-circuit)

Ne pas ouvrir les accus interchangeables et les chargeurs et ne les stocker que dans des locaux secs. Les protéger contre l'humidité.

Ne pas introduire des pièces conductrices dans l'appareil.

Ne pas charger un accu interchangeable défectueux, le remplacer tout de suite.

Avant toute utilisation, vérifier que la machine, le câble d'alimentation, la batterie d'accumulateurs, le câble de rallonge et la fiche ne sont pas endommagés ni usés. Ne faire réparer les éléments endommagés que par un spécialiste..

Ce dispositif ne doit pas être utilisé ou nettoyé par des personnes avec des capacités physiques, sensorielles ou mentales réduites, ou manque d'expérience ou de connaissances, à

moins qu'elles n'aient reçu une instruction concernant la gestion sécurisée du dispositif par une personne juridiquement responsable de leur sécurité. Les personnes mentionnées ci-dessus devront être surveillées pendant l'utilisation du dispositif. Ce dispositif ne doit pas être manié par des enfants. Pour cette raison, en cas de non utilisation, il doit être gardé en sécurité hors de la portée des enfants.

UTILISATION CONFORME AUX PRESCRIPTIONS

A l'aide de ce chargeur de batteries on pourra charger des batteries à ions de lithium Milwaukee de 12V, 14,4V et 18V.

Comme déjà indiqué, cette machine n'est conçue que pour être utilisée conformément aux prescriptions.

BRANCHEMENT SECTEUR

Raccorder uniquement à un courant électrique monophasé et uniquement à la tension secteur indiquée sur la plaque signalétique. Le raccordement à des prises de courant sans contact de protection est également possible car la classe de protection II est donnée.

LI-ION-ACCUS

Les accus sont livrés dans l'état partiellement chargé. Les LED sur l'accu indiquent l'état de la charge.

L'accu commute sur le mode de repos s'il reste inutilisé pendant une période prolongée.

L'accu se déconnecte automatiquement lors d'une décharge complète (décharge totale impossible).

L'accu peut s'échauffer fortement s'il est soumis à des sollicitations extrêmes. Dans ce cas, l'accu se déconnecte.

Mettre alors l'accu en place dans le chargeur pour le recharger et l'activer.

Il est possible de voir l'état de charge en enfonçant la touche sur l'accu. Pour cela, l'accu peut rester dans l'outillage électrique, mais il doit être déconnecté au moins 1 minute au préalable (sinon l'affichage est inexact). Le nombre de LED allumées décrit l'état de charge. Une LED clignotante signale une réserve maximale de puissance de 10%.

L'affirmation suivante est en principe valable : l'accu doit être relié au chargeur si l'outillage électrique ne fonctionne pas après la mise en place de l'accu. Les indicateurs sur l'accu et le chargeur livrent alors des renseignements sur l'état de l'accu.

Il est possible de continuer le travail avec une puissance réduite lors de basses températures.

DESCRIPTION

L'accu interchangeable est automatiquement chargé une fois introduit dans le logement du chargeur (la LED rouge est allumée en permanence).

Si un accu interchangeable trop froid ou trop chaud est introduit dans le chargeur (la LED rouge clignote), le processus de charge est

automatiquement déclenché dès que l'accu atteint la température de charge correcte (0°C...65°C). Le courant de chargement maximum est atteint lorsque la température de l'accu interchangeable se situe entre 0°C et 65°C.

Le temps de chargement d'un accu interchangeable se situe entre 1 et 20 min., en fonction de son état de décharge (pour 1,5 Ah accu).

Si l'accu est entièrement déchargé, la LED sur le chargeur commute de la couleur rouge sur la couleur verte et les LED sur l'accu s'éteignent.







La batterie rechargeable pourra être enlevée du dispositif en tout moment. Les batteries Milwaukee n'ont pas la "fonction mémoire" si elles sont rechargées avant leur épuisement complet. Par conséquent il n'est pas nécessaire que les batteries soient complètement épuisées avant d'être insérées dans le chargeur de batteries.

Dans la pratique il est préférable d'enlever les batteries rechargeables du chargeur et le débrancher du réseau. De toute façon, aucun dommage ne sera produit si les batteries rechargeables demeurent insérées dans le chargeur branché au réseau.

Si les deux LED clignotent alternativement, cela signifie soit que l'accu n'est pas inséré complètement, soit qu'une erreur s'est présentée sur l'accu ou sur le chargeur. Pour des raisons de sécurité, il convient de mettre le chargeur et l'accu immédiatement hors service et de les faire contrôler par un centre de service après-vente Milwaukee.

Dans le chargeur de batteries on pourra introduire en même temps des batteries de 12V et de 14,4/18V, mais elles seront chargées l'une après l'autre. Le chargement de la première batterie insérée démarrera tout de suite. Pour la seconde batterie le clignotement lent de la DEL rouge remarquera que le chargement n'est pas commencé.

LED SYMBOLES

	Lumière fixe rouge	Chargement en cours
	Clignotement vert lent	Chargement presque terminé
	Lumière verte fixe	Chargement terminé
	Clignotement rouge rapide	Batterie trop chaude / froide – le chargement commencera dès que la batterie atteindra la juste température de chargement
	Clignotement rouge lent	Chargement non actif – le chargement commencera dès que la première batterie rechargeable aura été rechargée complètement.
	Clignotement alterné rouge/vert	Batterie rechargeable endommagée ou défectueuse

TRANSPORT DE BATTERIES LITHIUM-ION

Les batteries lithium-ion sont soumises aux dispositions législatives concernant le transport de produits dangereux.

Le transport de ces batteries devra s'effectuer dans le respect des dispositions et des normes locales, nationales et internationales.

- Les utilisateurs peuvent transporter ces batteries sans restrictions.
- Le transport commercial de batteries lithium-ion est réglé par les dispositions concernant le transport de produits dangereux. La préparation au transport et le transport devront être effectués uniquement par du personnel formé de façon adéquate. Tout le procédé devra être géré d'une manière professionnelle.

Durant le transport de batteries il faut respecter les consignes suivantes :

- S'assurer que les contacts soient protégés et isolés en vue d'éviter des courts-circuits.
- S'assurer que le groupe de batteries ne puisse pas se déplacer à l'intérieur de son emballage.
- Des batteries endommagées ou des batteries perdant du liquide ne devront pas être transportées.

Pour tout renseignement complémentaire veuillez vous adresser à votre transporteur professionnel.











ENTRETIEN

Lorsque le câble d'alimentation du secteur est endommagé, il doit être échangé par une station de service après-vente Milwaukee étant donné qu'un outillage spécial est nécessaire à cet effet.

Utiliser uniquement les accessoires Milwaukee et les pièces détachées Milwaukee. Faire remplacer les composants dont le remplacement n'a pas été décrit, par un des centres de service après-vente Milwaukee (observer la brochure avec les adresses de garantie et de service après-vente).

Si besoin est, une vue éclatée de l'appareil peut être fournie. S'adresser, en indiquant bien le numéro à dix chiffres porté sur la plaque signalétique, à votre station de service après-vente (voir liste jointe) ou directement à Techtronic Industries GmbH, Max-Eyth-Straße 10, 71364 Winnenden, Germany.

SYMBOLES

	Veuillez lire avec soin le mode d'emploi avant la mise en service	
	Ne pas brûler les batteries de recharge.	
	Les dispositifs électriques ne sont pas à éliminer dans les déchets ménagers.	
	Les dispositifs électriques et électroniques sont à collecter séparément et à remettre à un centre de recyclage en vue de leur élimination dans le respect de l'environnement.	
	S'adresser aux autorités locales ou au détaillant spécialisé en vue de connaître l'emplacement des centres de recyclage et des points de collecte.	
	Ne pas charger un accu interchangeable défectueux, le remplacer tout de suite.	
	Appareil à utiliser uniquement dans un local, à ne jamais l'exposer à la pluie.	
	Fusible de 5 A à action retardée	
	Avec isolation de protection	
	Marque CE	
	Marque de qualité EurAsian	

Gamma di tensione	12 V, 14,4 V, 18 V
Corrente di carica rapida	6 A
Tempo di carica (12 V / 1,5 Ah)	20 min
Tempo di carica (18 V / 5,0 Ah)	59 min
Tempo di carica (18 V / 6,0 Ah)	90 min
Tempo di carica (18 V / 9,0 Ah)	90 min
Peso secondo la procedura EPTA 01/2003	703 g

⚠ AVVERTENZA! Leggere tutte le istruzioni ed indicazioni di sicurezza. In caso di mancato rispetto delle avvertenze di pericolo e delle istruzioni operative si potrà creare il pericolo di scosse elettriche, incendi e/o incidenti gravi.
Conservare tutte le avvertenze di pericolo e le istruzioni operative per ogni esigenza futura.

NORME DI SICUREZZA

Si prega di leggere con attenzione le istruzioni riguardanti la sicurezza, nel volantino allegato.

Con il caricabatterie possono essere utilizzate le seguenti batterie:

Tipo di batteria	Con il carica tensione	Capacità nominale	N. celle della batteria
M12B	12	≤ 1,5 Ah	3
M12BX	12	≤ 3,0 Ah	2 x 3
M12B2	12	≤ 2,0 Ah	3
M12B3	12	≤ 3,0 Ah	3
M12B4	12	≤ 4,0 Ah	2 x 3
M12B6	12	≤ 6,0 Ah	2 x 3
M14B	14	≤ 1,5 Ah	4
M14BX	14	≤ 3,0 Ah	2 x 4
M14B4	14	≤ 4,0 Ah	2 x 4
M18B	18	≤ 1,5 Ah	5
M18BX	18	≤ 3,0 Ah	2 x 5
M18B2	18	≤ 2,0 Ah	5
M18B4	18	≤ 4,0 Ah	2 x 5
M18B5	18	≤ 5,0 Ah	2 x 5
M18B6	18	≤ 6,0 Ah	2 x 5
M18B9	18	≤ 9,0 Ah	3 x 5

Il caricabatterie può essere utilizzato solo con batterie ricaricabili.

Nel vano d'innesto per la batteria del caricatore non devono entrare parti metalliche. (pericolo di cortocircuito).

Non conservare le batterie con oggetti metallici (pericolo di cortocircuito).

Non aprire né la batteria né il caricatore e conservarli solo in luogo asciutto. Proteggerli dalla umidità.

Evitare di introdurre oggetti conduttori nell'apparecchio.

Non caricare batterie danneggiate. Eventuali batterie danneggiate devono essere sostituite.

Prima di ogni utilizzo controllare che il cavo di alimentazione, eventuali prolunge e la spina siano integre e senza danni. Eventualmente parti danneggiate devono essere controllate e riparate da un tecnico.

Questo dispositivo non deve essere usato o pulito da persone con capacità fisiche, sensoriali o mentali ridotte o con mancanza di esperienza o conoscenza, salvo che vengano

istruite nella gestione in sicurezza del dispositivo da persona giuridicamente responsabile della loro sicurezza. Le persone di cui sopra dovranno essere sorvegliate durante l'uso del dispositivo. Questo dispositivo non deve essere maneggiato da bambini. Per questo motivo, quando non viene usato, deve essere conservato in sicurezza al di fuori della portata di bambini.

UTILIZZO CONFORME

Questo caricabatterie è in grado di ricaricare batterie a ioni di litio Milwaukee da 12V, 14,4V e 18V.

Utilizzare il prodotto solo per l'uso per cui è previsto.

COLLEGAMENTO ALLA RETE

Connettere solo corrente alternata mono fase e solo al sistema di voltaggio indicato sulla piastra. E' possibile anche connettere la presa senza un contatto di messa a terra così come prevede lo schema conforme alla norme di sicurezza di classe II.

LI-ION-BATTERIE

Gli accumulatori vengono forniti parzialmente carichi. I LED sull'accumulatore indicano lo stato della carica.

Se l'accumulatore non viene utilizzato per un periodo prolungato, esso passa allo stato di riposo.

Se la carica dell'accumulatore scende al minimo esso si spegne automaticamente (così non può scaricarsi completamente).

Sottoposto a carichi estremi, l'accumulatore può surriscaldarsi. In questo caso l'accumulatore si spegne.

Inserire l'accumulatore nell'apparecchio carica-batterie per ricaricarlo e attivarlo.

Lo stato di carica può essere consultato premendo l'apposito pulsante sull'accumulatore. L'accumulatore può rimanere nell'utensile elettrico ma l'utensile deve essere stato spento almeno un minuto prima (altrimenti l'indicazione non è precisa). Il numero dei led accesi indica lo stato di carica. Un led lampeggiante segnala una riserva di prestazione residua del 10%.

Regola di base: se dopo la connessione dell'accumulatore l'utensile elettrico non dovesse funzionare, bisogna inserire l'accumulatore nel caricatore. I led sull'accumulatore e sul caricatore forniscono informazioni circa lo stato di carica.

A basse temperature si può continuare a lavorare a potenza ridotta.

BREVE INDICAZIONE

Dopo aver inserito la batteria nel caricatore la batteria sarà automaticamente ricaricata (il LED rosso rimane sempre acceso).

Quando una batteria calda o fredda è inserita nel caricatore (luce rossa lampeggiante), la ricarica inizia automaticamente una volta che la batteria raggiunge la giusta temperatura di ricarica

(0°C...65°C). La corrente di carica maggiore si ha quando la batteria ha una temperatura tra i 0°C ed i 65°C.

Il tempo di carica va dai 1 ai 20 minuti, a seconda delle condizioni di scarica in cui si trova la batteria (con 1,5 Ah batteria).

Se l'accumulatore è del tutto carico, il LED sul carica-batterie passa da luce rossa a luce verde e i LED sull'accumulatore di spengono.

La batteria ricaricabile può essere rimossa dal dispositivo in qualsiasi momento. Le batterie Milwaukee non hanno la "funzione memoria" se vengono ricaricate prima di essere completamente scariche. Quindi non è necessario che le batterie siano completamente scariche prima di essere inserite nel caricabatterie.

Nella pratica è preferibile togliere le batterie ricaricabili dal caricatore e separarlo dalla rete. Comunque non verrà creato alcun danno se le batterie ricaricabili restano inserite nel caricatore collegato alla rete.

Se entrambi i led lampeggiano in alternanza le possibilità sono due: o l'accumulatore non è inserito del tutto o c'è un difetto dell'accumulatore o del caricatore. In questo caso si consiglia di non usare più il caricatore e l'accumulatore e di farli controllare da un centro di assistenza post-vendita Milwaukee.

Nel caricabatterie è possibile inserire contemporaneamente batterie da 12V e da 14,4/18V, che però verranno ricaricate l'una dopo l'altra. La batteria inserita per prima verrà caricata per prima. Per la seconda batteria il lampeggio lento del LED rosso segnala che la procedura di caricamento non è ancora iniziata.

LED SIMBOLI

	Luce fissa rossa	Caricamento in corso
	Lampeggio verde lento	Caricamento quasi terminato
	Luce verde fissa	Caricamento terminato
	Lampeggio rosso veloce	Batteria troppo calda/fredda – il caricamento inizierà non appena la batteria avrà raggiunto la corretta temperatura di caricamento
	Lampeggio rosso lento	Caricamento non attivo – il caricamento inizierà non appena la prima batteria ricaricabile sarà stata caricata completamente.
	Lampeggio alternato rosso/verde	Batteria ricaricabile danneggiata o difettosa

TRASPORTO DI BATTERIE AGLI IONI DI LITIO

Le batterie agli ioni di litio sono soggette alle disposizioni di legge sul trasporto di merce pericolosa.

Il trasporto di queste batterie deve avvenire rispettando le disposizioni e norme locali, nazionali ed internazionali.

- Gli utilizzatori possono trasportare queste batterie su strada senza alcuna restrizione.
- Il trasporto commerciale di batterie agli ioni di litio è regolato dalle disposizioni sul trasporto di merce pericolosa. Le preparazioni al trasporto ed il trasporto stesso devono essere svolti esclusivamente da persone idoneamente istruite. Tutto il processo deve essere gestito in maniera professionale.

Durante il trasporto di batterie occorre tenere conto di quanto segue:

- Assicurarsi che i contatti siano protetti ed isolati per evitare corto circuiti.
- Accertarsi che il gruppo di batterie non possa spostarsi all'interno dell'imballaggio.
- Batterie danneggiate o batterie che perdono liquido non devono essere trasportate.

Per ulteriori informazioni si prega di contattare il proprio trasportatore.

MANUTENZIONE

Quando il cavo di collegamento alla rete elettrica risulta danneggiato, questo deve essere immediatamente sostituito, solamente presso un centro assistenza Milwaukee; per la sostituzione del cavo è necessario l'utilizzo di un utensile speciale.

Usare solo accessori Milwaukee e pezzi di ricambio Milwaukee. Gruppi costruttivi la cui sostituzione non è stata descritta, devono essere fatti cambiare da un punto di servizio di assistenza tecnica al cliente Milwaukee (vedi depliant garanzia/indirizzi assistenza tecnica ai clienti).

In caso di mancanza del disegno esploso, può essere richiesto al seguente indirizzo: Technonic Industries GmbH, Max-Eyth-Straße 10, 71364 Winnenden, Germany.

SIMBOLI

	Leggere attentamente le istruzioni per l'uso prima di mettere in funzione l'elettro utensile.
	Non buttare gli accumulatori ricambiabili nel fuoco.
	I dispositivi elettrici non devono essere smaltiti con i rifiuti domestici. I dispositivi elettrici ed elettronici devono essere raccolti separatamente e devono essere conferiti ad un centro di riciclaggio per lo smaltimento rispettoso dell'ambiente. Chiedere alle autorità locali o al rivenditore specializzato dove si trovano i centri di riciclaggio e i punti di raccolta.
	Non caricare batterie danneggiate. Eventuali batterie danneggiate devono essere sostituite.
	Apparecchio da utilizzare esclusivamente in luogo chiuso, e comunque non esposto a pioggia.
	5 A fusibile lento
	Doppio isolamento
	Marchio CE
	Marchio di conformità EurAsian

Gama de voltaje	12 V, 14,4 V, 18 V
Intensidad de carga rápida	6 A
Tiempo de carga (12 V / 1,5 Ah).....	20 min
Tiempo de carga (18 V / 5,0 Ah).....	59 min
Tiempo de carga (18 V / 6,0 Ah).....	90 min
Tiempo de carga (18 V / 9,0 Ah).....	90 min
Peso de acuerdo con el procedimiento EPTA 01/2003	703 g

⚠ ATENCIÓN: Lea atentamente las indicaciones e instrucciones de seguridad. En caso de no atenderse a las advertencias de peligro e instrucciones siguientes, ello puede ocasionar una descarga eléctrica, un incendio y/o lesión grave. **Guardar todas las advertencias de peligro e instrucciones para futuras consultas.**

INSTRUCCIONES DE SEGURIDAD

No tire las baterías usadas a la basura ni al fuego. Los Distribuidores Milwaukee ofrecen un servicio de recogida de baterías antiguas para proteger el medio ambiente.

Con el aparato de carga se pueden recargar los siguientes tipos de acumulador:

Tipo	Tensión	Amperaje	No. de c élulas
M12B	12	≤ 1,5 Ah	3
M12BX	12	≤ 3,0 Ah	2 x 3
M12B2	12	≤ 2,0 Ah	3
M12B3	12	≤ 3,0 Ah	3
M12B4	12	≤ 4,0 Ah	2 x 3
M12B6	12	≤ 6,0 Ah	2 x 3
M14B	14	≤ 1,5 Ah	4
M14BX	14	≤ 3,0 Ah	2 x 4
M14B4	14	≤ 4,0 Ah	2 x 4
M18B	18	≤ 1,5 Ah	5
M18BX	18	≤ 3,0 Ah	2 x 5
M18B2	18	≤ 2,0 Ah	5
M18B4	18	≤ 4,0 Ah	2 x 5
M18B5	18	≤ 5,0 Ah	2 x 5
M18B6	18	≤ 6,0 Ah	2 x 5
M18B9	18	≤ 9,0 Ah	3 x 5

No intente cargar baterías no-recargables con este cargador.

No almacene la batería con objetos metálicos (riesgo de cortocircuito).

No introduzca en la cavidad del cargador objetos metálicos (riesgo de cortocircuito).

No abra nunca las baterías ni los cargadores y guárdelos sólo en lugares secos. Protéjalos de la humedad en todo momento.

No tocar con instrumentos o elementos conductores de la electricidad el aparato.

No intentar recargar acumuladores averiados, en esos casos retirarlos de inmediato del cargador.

Antes de empezar a trabajar compruebe si está dañada la máquina, el cable o el enchufe. Las reparaciones sólo se llevarán a cabo por Agentes de Servicio autorizados.

Este aparato no debe ser manejado o limpiado por personas cuyas capacidades físicas, sensoriales o mentales sean reducidas, o por personas sin experiencia o conocimientos, a no ser

que éstas hayan sido instruidas en el manejo seguro del aparato por una persona legalmente responsable de su seguridad. Las personas arriba mencionadas deben ser supervisadas durante el uso del aparato. Este aparato no debe ser utilizado por los niños. En caso de no ser utilizado, el aparato se debe mantener fuera del alcance y de la vista de los niños.

APLICACIÓN DE ACUERDO A LA FINALIDAD

Este cargador carga baterías de Litio-Ion de Milwaukee de 12V, 14,4V y 18V.

No utilice este producto para ninguna otra aplicación que no sea su uso normal.

CONEXIÓN ELÉCTRICA

Conectar solamente a corriente AC monofásica y sólo al voltaje indicado en la placa de características. También es posible la conexión a enchufes sin toma a tierra, dado que es conforme a la Clase de Seguridad II.

LI-ION-BATERIA

Las baterías se distribuyen parcialmente cargadas. Los LED de la batería indican el estado de carga.

Si el acumulador no se utiliza durante un largo período de tiempo, éste conmutará al estado inactivo.

En caso de descarga completa, el acumulador se desconecta automáticamente (no es posible una descarga profunda).

En condiciones de carga extrema la batería puede calentarse mucho. En tal caso la batería se desconecta.

Meta entonces la batería en el cargador para recargarla otra vez y activarla.

El estado de carga se puede consultar presionando la tecla del acumulador. El acumulador puede permanecer en la herramienta eléctrica, pero ésta se debe desconectar como mínimo 1 minuto antes (de lo contrario, la indicación será inexacta). El número de LED encendidos describe el estado de carga. Un LED intermitente indica una reserva máxima de potencia de un 10%.

En principio es válido lo siguiente: en el caso de que la herramienta eléctrica no funcione tras insertar el acumulador, enchufe éste último en el aparato de carga. Los indicadores del acumulador y el aparato de carga le informarán sobre el estado del primero.

En caso de bajas temperaturas, se puede seguir trabajando a menor potencia.

SEÑALIZACIÓN

Al insertar la batería en el cargador se cargará de manera automática (el LED rojo brillará de manera ininterrumpida)

Cuando se inserta en el cargador una batería demasiado fría o caliente (diodo roja intermitente), la carga se realizará de manera automática una vez que la batería alcance la temperatura adecuada (0°C...65°C).

El tiempo de carga oscila entre 1 y 20 minutos, dependiendo del nivel previo de descarga del acumulador (para 1,5 Ah batería).







Al encontrarse el acumulador completamente cargado, el diodo LED en el cargador cambia de color rojo a verde y los diodos en el acumulador se apagan.

Cuando sea necesario, retirar la batería recargable del aparato para efectuar la carga. Las baterías recargables de Milwaukee no poseen ninguna "función de memoria", cuando se cargan antes de estar completamente descargadas. Por lo tanto, la batería recargable no tiene que estar completamente descargada, antes de que pueda ser colocada en el cargador.

Como práctica general, lo mejor es que las pilas recargables se retiren del cargador y el cargador se desconecte de la red eléctrica. Sin embargo, el aparato no sufrirá ningún daño, si las pilas recargables permanecen insertadas en el cargador conectado.

Si los dos LED parpadean alternativamente, o bien el acumulador no se ha colocado correctamente o hay un error en éste último o en el aparato de carga. Por motivos de seguridad, ponga inmediatamente fuera de servicio tanto el aparato de carga como el acumulador y líveles a un punto de atención al cliente de Milwaukee para que los revisen.

LED SÍMBOLOS

	Luz continua roja	Proceso de carga activo
	Parpadeo verde lento	Proceso de carga casi finalizado
	Luz continua verde	Proceso de carga terminado
	Parpadeo rojo rápido	La batería está demasiado caliente/fría – El proceso de carga se inicia, tan pronto como la batería haya alcanzado la temperatura de carga correcta.
	Parpadeo rojo lento	El proceso de carga no está activo – El proceso de carga se inicia, si la primera batería recargable está totalmente cargada.
	Parpadeo alternativo rojo / verde	La batería recargable está deteriorada o defectuosa.

TRANSPORTE DE BATERÍAS DE IONES DE LITIO

Las baterías de iones de litio caen bajo las disposiciones legales relativas al transporte de mercancías peligrosas.

El transporte de estas baterías recargables debe llevarse a cabo, observando las normas y disposiciones locales, nacionales e internacionales.

- Los consumidores pueden transportar estas baterías recargables sin el menor reparo en la calle.
- El transporte comercial de baterías recargables de iones de litio por empresas de transportes está sometido a las disposiciones del transporte de mercancías peligrosas. Las preparaciones para el envío y el transporte deben ser llevados a cabo exclusivamente por personas instruidas adecuadamente. El proceso completo debe ser supervisado por personal competente.

Los siguientes puntos se deben observar para el transporte de las baterías recargables:

- Se debe asegurar que los contactos estén protegidos y aislados para evitar que se produzcan cortocircuitos.

- Preste atención a que el conjunto de baterías recargables no se pueda desplazar dentro del envase.
- Las baterías recargables deterioradas o derramadas no se deben transportar.

Rogamos que para cualquier información adicional se dirija a su empresa de transportes.









MANTENIMIENTO

Si se avería el cable de conexión, deberá ser reparado en un Servicio Oficial de Milwaukee, ya que es preciso utilizar herramientas especiales.

Utilice solamente accesorios y repuestos Milwaukee. En caso de necesitar reemplazar componentes no descritos, contacte con cualquiera de nuestras estaciones de servicio Milwaukee (consultar lista de servicio técnicos)

En caso necesario, puede solicitar un despiece de la herramienta. Por favor indique el número de impreso de diez dígitos que hay en la etiqueta y pida el despiece a la siguiente dirección: Techtronic Industries GmbH, Max-Eyth-Straße 10, 71364 Winnenden, Germany.

SÍMBOLOS

	Lea las instrucciones detenidamente antes de conectar la herramienta
	No eche al fuego baterías usadas.
	Los aparatos eléctricos no se deben eliminar junto con la basura doméstica. Los aparatos eléctricos y electrónicos se deben recoger por separado y se deben entregar a una empresa de reciclaje para una eliminación respetuosa con el medio ambiente. Infórmese en las autoridades locales o en su tienda especializada sobre los centros de reciclaje y puntos de recogida.
	No intentar recargar acumuladores averiados, en esos casos retirarlos de inmediato del cargador.
	Sólo para uso en interiores
	5 A fusible lento
	A prueba de choques eléctricos
	Marca CE
	certificado EAC de conformidad

Gama de tensões.....	12 V, 14,4 V, 18 V
Corrente de carga rápida.....	6 A
Tempos de carga (12 V / 1,5 Ah).....	20 min
Tempos de carga (18 V / 5,0 Ah).....	59 min
Tempos de carga (18 V / 6,0 Ah).....	90 min
Tempos de carga (18 V / 9,0 Ah).....	90 min
Peso nos termos do procedimento-EPTA 01/2003.....	703 g

⚠ ADVERTÊNCIA! Leia todas as instruções de segurança e todas as instruções. O desrespeito das advertências e instruções apresentadas abaixo pode causar choque eléctrico, incêndio e/ou graves lesões.
Guarde bem todas as advertências e instruções para futura referência.

INSTRUÇÕES DE SEGURANÇA

Não queimar acumuladores gastos nem deitá-los no lixo doméstico. A Milwaukee possui uma eliminação de acumuladores gastos que respeita o meio ambiente.

Os seguintes acumuladores podem ser recarregados neste carregador:

Acumulador	Voltem	Capacidade do acumulador	No de elementos de pilha
M12B	12	≤ 1,5 Ah	3
M12BX	12	≤ 3,0 Ah	2 x 3
M12B2	12	≤ 2,0 Ah	3
M12B3	12	≤ 3,0 Ah	3
M12B4	12	≤ 4,0 Ah	2 x 3
M12B6	12	≤ 6,0 Ah	2 x 3
M14B	14	≤ 1,5 Ah	4
M14BX	14	≤ 3,0 Ah	2 x 4
M14B4	14	≤ 4,0 Ah	2 x 4
M18B	18	≤ 1,5 Ah	5
M18BX	18	≤ 3,0 Ah	2 x 5
M18B2	18	≤ 2,0 Ah	5
M18B4	18	≤ 4,0 Ah	2 x 5
M18B5	18	≤ 5,0 Ah	2 x 5
M18B6	18	≤ 6,0 Ah	2 x 5
M18B9	18	≤ 9,0 Ah	3 x 5

Na cavidade de inserção de acumuladores do carregador não devem penetrar nunca objectos metálicos (perigo de curto-circuito).

Não guardar acumuladores junto com objectos metálicos (perigo de curto-circuito).

Não abrir acumuladores e carregadores. Armazená-los em recintos secos. Protegê-los contra humidade.

Carregadores só devem ser utilizados em recintos secos.

Não toque nesses pontos com objectos condutores.

Não volte a carregar um acumulador danificado. Substitua-o por uma unidade nova.

Antes de cada utilização inspecionar a máquina, o cabo de ligação a extensão e quanto a danos e desgaste. A máquina só deve ser reparada por um técnico especializado.

Este aparelho não deve ser usado ou limpo por pessoas com capacidades físicas, sensoriais ou psíquicas reduzidas ou que não possuam a experiência ou os conhecimentos

necessários, a não ser que tenham sido instruídas sobre o manejo seguro do aparelho por uma pessoa que possua a responsabilidade legal para a sua segurança. As pessoas supra referenciadas devem ser supervisionadas durante a utilização do aparelho. Este aparelho não deve ser usado por crianças. Por isso, ele deve ser guardado num lugar seguro e fora do alcance de crianças, quando ele não for usado.

UTILIZAÇÃO AUTORIZADA

O carregador rápido carrega acumuladores Milwaukee C18 Li-ion de 18V.

Não use este produto de outra maneira sem ser a normal para o qual foi concebido.

LIGAÇÃO À REDE

Só conectar à corrente alternada monofásica e só à tensão de rede indicada na placa de potência. A conexão às tomadas de rede sem contacto de segurança também é possível, pois trata-se duma construção da classe de protecção II.

LI-ION-ACUMULADOR

Os acumuladores são fornecidos parcialmente carregados. O diodo luminoso (LED) no acumulador indica a condição de carga.

Caso não seja utilizada por muito tempo, a bateria assume o modo de repouso.

Em caso de descarregamento total, a bateria desliga-se automaticamente (não é possível um subdescarregamento).

O acumulador pode aquecer fortemente sob cargas extremas. Nesse caso o acumulador desliga-se.

Voltar então a colocar o acumulador no carregador para o carregar de novo e para assim o activar.

O estado da carga pode ser verificado, premindo a tecla na bateria. A bateria pode, para isto, permanecer na ferramenta eléctrica, devendo contudo ser desligada, pelo menos 1 minuto antes (caso contrário, a indicação é imprecisa). O LED luminoso descreve o estado da carga. Um LED intermitente sinaliza uma reserva de potência máxima de 10%.

Basicamente, resulta que: se a ferramenta eléctrica não funcionar após o encaixe da bateria, deve encaixar-se a bateria no carregador. As indicações na bateria e no carregador dão, então, informação acerca do estado da bateria.

Em caso de temperaturas baixas, pode trabalhar com uma potência mais reduzida.

CARACTERÍSTICAS

Depois de pôr o acumulador recarregável na gaveta do carregador, ele recarrega automaticamente (o LED vermelho dá uma luz contínua).

Se se puser no carregador um acumulador recarregável demasiado quente ou demasiado frio (LED vermelha a piscar), o processo de carregamento automático só começa depois de atingida a temperatura ideal para o carregamento (0°C...65°C). A max. corrente de carga dá-se quando a temperatura do acumulador está entre 0°C e 65°C.

O tempo de carga do acumulador é entre 1 min. e 20 min. (a 1.5 Ah acumulador) dependendo do estado de descarga.

Quando a bateria estiver completamente carregada, o LED no carregador muda do vermelho para o verde e os LEDs na bateria desligam.

Remova a bateria do aparelho para carregá-la, se for conveniente. As baterias da Milwaukee não têm "memória", se forem carregadas antes de estarem esgotadas. Por isso, a bateria não tem de estar completamente esgotada antes de poder ser colocada no carregador.

Geralmente, é melhor retirar as baterias do carregador e desconectar o carregador da rede. Mesmo assim, nada será danificado, se a bateria permanecer no carregador conectado.

Se ambos os LED acenderem alternadamente, ou a bateria não está totalmente encaixada, ou existe uma avaria na bateria ou no carregador. Retirar imediatamente o carregador e a bateria de funcionamento, por questões de segurança, e mandá-los examinar num Posto de Atendimento ao Cliente Milwaukee.

En el cargador pueden introducirse simultáneamente baterías de 12 V y 14,4/18V. Sin embargo, las baterías serán cargadas una tras de otra. La primera batería introducida también será cargada en primer lugar. En el caso de la segunda batería, el LED rojo indica mediante luz intermitente lenta que el proceso de carga aún no ha comenzado.

LED SYMBOLE

	Luz vermelha contínua	Carregamento ativo
	Luz verde pisca lentamente	Carregamento quase terminado
	Luz verde contínua	Carregamento terminado
	Luz vermelha pisca rapidamente	Bateria muito quente/fria – O carregamento será iniciado, logo que a bateria tiver a temperatura de carregamento correta
	Luz vermelha pisca lentamente	Carregamento inativo – O carregamento será iniciado, quando a primeira bateria estiver completamente carregada
	Luz vermelha/verde pisca alternadamente	Bateria danificada ou defeituosa

TRANSPORTE DE BATERIAS DE IÃO-LÍLIO

Baterias de ião-lítio estão sujeitas às disposições da legislação relativa às substâncias perigosas.

O transporte destas baterias deve ser efetuado de acordo com as disposições e os regulamentos locais, nacionais e internacionais.

- O utilizador pode efetuar o transporte rodoviário destas baterias sem restrições.
- O transporte comercial de baterias de ião-lítio por terceiros está sujeito aos regulamentos relativos às substâncias perigosas. A preparação do transporte e o transporte devem ser executados exclusivamente por pessoas instruídas e o processo deve ser acompanhado pelos especialistas correspondentes.

Observe o seguinte no transporte de baterias:

- Assegure-se de que os contatos terminais estejam protegidos e isolados para evitar um curto-circuito.
- Assegure-se de que o bloco da bateria esteja protegido contra movimentos na embalagem.
- Não transporte baterias danificadas ou que tenham fuga.

Para instruções mais detalhadas consulte a companhia de transportes

MANUTENÇÃO

Se o cabo de ligação desta máquina estiver danificado, deve apenas ser substituído numa oficina indicada pelo fabricante, uma vez que são necessárias ferramentas especiais para esse propósito.

Utilizar apenas acessórios Milwaukee e peças sobresselentes Milwaukee. Os componentes cuja substituição não esteja descrita devem ser substituídos num serviço de assistência técnica Milwaukee (consultar a brochura relativa à garantia/moradas dos serviços de assistência técnica).

A pedido e mediante indicação da referência de dez números que consta da chapa de características da máquina, pode requerer-se um desenho explosivo da ferramenta eléctrica a: Techtronic Industries GmbH, Max-Eyth-Straße 10, 71364 Winnenden, Germany.

SYMBOLE



Leia atentamente o manual de instruções antes de colocar a máquina em funcionamento.



Não jogue os acumuladores usados no fogo.



Aparelhos eléctricos não devem ser jogados no lixo doméstico. Aparelhos eléctricos e electrónicos devem ser colectados separadamente e entregues a uma empresa de reciclagem para a eliminação correcta. Solicite informações sobre empresas de reciclagem e postos de colecta de lixo das autoridades locais ou do seu vendedor autorizado.



Não volte a carregar um acumulador danificado. Substitua-o por uma unidade nova.



O aparelho destina-se unicamente a ser utilizado em trabalhos interiores; não exponha o aparelho à chuva.



Fusível 5 A lento



Com isolamento duplo



Marca CE



Marca de conformidade EurAsian.

Spanningsbereik.....	12 V, 14,4 V, 18 V
Laadstroom bij snelladen.....	6 A
Laadtijd (12 V / 1,5 Ah).....	20 min
Laadtijd (18 V / 5,0 Ah).....	59 min
Laadtijd (18 V / 6,0 Ah).....	90 min
Laadtijd (18 V / 9,0 Ah).....	90 min
Gewicht volgens de EPTA-procedure 01/2003.....	703 g

⚠ WAARSCHUWING! Lees alle veiligheidsinstructies en aanwijzingen. Als de waarschuwingen en voorschriften niet worden opgevolgd, kan dit een elektrische schok, brand of ernstig letsel tot gevolg hebben.
Bewaar alle waarschuwingen en voorschriften voor toekomstig gebruik.

VEILIGHEIDSADVIEZEN

Verbruikte accu's niet in het vuur of bij het huisvuil werpen. Milwaukee biedt namelijk een milieuvriendelijke recyclingmethode voor uw oude accu's.

Met het laadapparaat kunnen de volgende wisselakku's worden geladen

Type accu	Spanning	Kapaciteit	Aantal cellen
M12B	12	≤ 1,5 Ah	3
M12BX	12	≤ 3,0 Ah	2 x 3
M12B2	12	≤ 2,0 Ah	3
M12B3	12	≤ 3,0 Ah	3
M12B4	12	≤ 4,0 Ah	2 x 3
M12B6	12	≤ 6,0 Ah	2 x 3
M14B	14	≤ 1,5 Ah	4
M14BX	14	≤ 3,0 Ah	2 x 4
M14B4	14	≤ 4,0 Ah	2 x 4
M18B	18	≤ 1,5 Ah	5
M18BX	18	≤ 3,0 Ah	2 x 5
M18B2	18	≤ 2,0 Ah	5
M18B4	18	≤ 4,0 Ah	2 x 5
M18B5	18	≤ 5,0 Ah	2 x 5
M18B6	18	≤ 6,0 Ah	2 x 5
M18B9	18	≤ 9,0 Ah	3 x 5

Met het laadapparaat mogen géén niet-oplaadbare accu's worden geladen.

Wisselakku's niet bij metalen voorwerpen bewaren (kortsluitingsgevaar !) .

In de wisselakku-opnameschacht van het laadapparaat mogen géén metaaldeeltjes komen (kortsluitingsgevaar !) .

Wisselakku's en laadapparaten niet openen en alleen in droge ruimtes opslaan. Tegen vocht beschermen.

Dus nooit stroomgeleidende voorwerpen in het apparaat steken.

Nooit beschadigde accu's opladen, deze direkt vervangen.

Voor alle ombouw- of onderhoudswerkzaamheden, de stekker uit de wandkontaktdoos nemen.

Dit apparaat mag niet door personen gereinigd of bediend worden die over verminderde lichamelijke, sensorische of geestelijke vermogens resp. gebrekkige ervaring of kennis beschikken, tenzij ze door een wettelijk

voor hun veiligheid verantwoordelijke persoon werden geïnstrueerd in de veilige omgang met het apparaat. De hierboven genoemde personen mogen het apparaat alleen onder toezicht gebruiken. Dit apparaat hoort niet thuis in kinderhanden. Als het apparaat niet gebruikt wordt, moet het dan ook buiten de reikwijdte van kinderen worden bewaard.

VOORGESCHREVEN GEBRUIK VAN HET SYSTEEM

Este carregador é apropriado para acumuladores de íões de lítio da Milwaukee com 12V, 14,4V e 18V.

Dit apparaat uitsluitend gebruiken voor normaal gebruik, zoals aangegeven.

NETAANSLUITING

Uitsluitend op éénfase-wisselstroom en uitsluitend op de op het typeplaatje aangegeven netspanning aansluiten. Aansluiting is ook mogelijk op een stekerdoos zonder aardcontact mogelijk, omdat het is ontworpen volgens veiligheidsklasse II.

LI-ION-AKKU

De accu's worden gedeeltelijk geladen geleverd. De LED's op de accu geven de laadtoestand weer.

Wanneer de accu gedurende een langere periode niet wordt gebruikt, schakelt hij over naar de rusttoestand.

In geval van een ontlading schakelt de accu automatisch uit (volledig ontlading niet mogelijk).

Onder extreme belastingen wordt de accu te heet. In dit geval schakelt hij uit.

Steek de accu in het laadtoestel om hem weer op te laden en te activeren.

De laadtoestand kan worden opgeroepen door het indrukken van de toets aan de accu . De accu kan hiervoor in het elektrische gereedschap blijven, moet echter minimaal 1 minuut van tevoren worden uitgeschakeld (in het andere geval geen exacte weergave). Het aantal brandende LED's beschrijft de laadtoestand. Een knipperende LED signaleert een max. vermogensreserve van 10 %.

In principe geldt: wanneer het elektrische gereedschap na het insteken van de accu niet functioneert, dient de accu op het oplaadapparaat te worden geplaatst. De weergaven aan de accu en het oplaadapparaat informeren u over de accutoestand.

Bij lage temperaturen kan met een gereduceerd vermogen verder gewerkt worden.

KENMERKEN

Nadat de accu in de schacht van de lader is gestoken, wordt de accu automatisch geladen (rode LED brandt constant).

Wanneer een te warme of te koude accu in de lader wordt gestoken (rood lampje flinkt), wordt de accu automatisch geladen zodra hij de correcte laadtemperatuur heeft bereikt (0°C...65°C).

De max. laadstroom wordt bereikt als de temperatuur van de wisselakku ligt tussen 0°C...65°C

De laadtijd ligt tussen 1 en 20 minuten, afhankelijk van hoever de akku van tevoren ontladen is (bij 1,5 Ah accu).

Wanneer de accu is volgeladen, schakelt de LED aan het laadtoestel van rood naar groen en doven de LED's aan de accu.







U kunt de accu op een willekeurig tijdstip uit het apparaat verwijderen om hem op te laden. De accu's van Milwaukee hebben geen 'herinneringsfunctie' als ze opgeladen worden voordat ze volledig leeg zijn. De accu hoeft dus niet volledig ontladen te zijn, voordat hij in het laadtoestel kan worden geplaatst.

De praktijk heeft geleerd dat het zinvol is om de accu's uit het laadtoestel te verwijderen en de stroomtoevoer naar het laadtoestel te onderbreken. Er kan echter geen kwaad als de accu in het aangesloten laadtoestel geplaatst blijft.

Wanneer beide LED's afwisselend knipperen is de accu niet volledig opgeladen of de accu of het oplaadapparaat heeft een storing. Gebruik het oplaadapparaat en de accu in dit geval om veiligheidsredenen niet meer en laat deze controleren door een Milwaukee klantenservice.

Acumuladores 12V e 14,4/18V podem ser conectados ao mesmo tempo no carregador, mas eles são carregados consecutivamente. O primeiro acumulador conectado é carregado primeiro. No segundo acumulador o LED que pisca lentamente mostra que o carregamento ainda não foi iniciado.

LED SYMBOLEN

	Rood continu-licht	laadproces actief
	Langzaam knipperende groene led	laadproces bijna voltooid
	Groen continu-licht	laadproces voltooid
	Snel knipperende rode led	batterij is te warm/koud – laadproces start zodra de batterij de juiste laadtemperatuur heeft bereikt
	Langzaam knipperende rode led	laadproces niet actief – laadproces start zodra de eerste accu volledig is opgeladen
	Afwisselend knipperende rode/groene led	accu beschadigd of defect

TRANSPORT VAN LITHIUM-IONEN-ACCU'S

Lithium-ionen-accu's vallen onder de wettelijke bepalingen inzake het transport van gevaarlijke goederen.

Voor het transport van deze accu's moeten de lokale, nationale en internationale voorschriften en bepalingen in acht worden genomen.

- Verbruikers mogen deze accu's zonder meer over de weg transporteren.
- Het commerciële transport van lithium-ionen-accu's door expeditiebedrijven is onderhevig aan de bepalingen inzake het transport van gevaarlijke goederen. De verzendingsvoorbereidingen en het transport mogen uitsluitend worden uitgevoerd door dienovereenkomstig opgeleide personen. Het complete proces moet vakkundig worden begeleid.

Onderstaande punten moeten bij het transport van accu's in acht worden genomen:

- Waarborg ter vermijding van kortsluitingen dat de contacten beschermd en geïsoleerd zijn.
- Let op dat het accupack in de verpakking niet kan verschuiven.
- Beschadigde of lekkende accu's mogen niet worden getransporteerd.

Neem voor meer informatie contact op met uw expeditiebedrijf.

ONDERHOUD

Wanneer de netaanleiding is beschadigd, mag het uitsluitend vervangen worden door een reparatie bedrijf aangewezen door de fabrikant, aangezien speciaal gereedschap nodig is.

Gebruik uitsluitend Milwaukee toebehoren en onderdelen. Indien componenten die moeten worden vervangen niet zijn beschreven, neem dan contact op met een officieel Milwaukee servicecentrum (zie onze lijst met servicecentra).

Onder vermelding van het tiencijferige nummer op het machineplaatje is desgewenst een doorsnedetekening van de machine verkrijgbaar bij: Techtronic Industries GmbH, Max-Eyth-Strasse 10, 71364 Winnenden, Germany.

SYMBOLEN



Graag instructies zorgvuldig doorlezen vóórdat u de machine in gebruik neemt.



Accu's nimmer in vuur werpen.



Elektrische apparaten mogen niet via het huisafval worden afgevoerd. Elektrische en elektronische apparaten moeten gescheiden worden verzameld en voor een milieuvriendelijke afvoer worden afgegeven bij een recyclingbedrijf. Informeer bij uw gemeente of bij uw vakhandelaar naar recyclingbedrijven en inzamelpunten.



Nooit beschadigde accu's opladen, deze direkt vervangen.



Het apparaat is alléén geschikt voor toepassing in ruimtes, apparaat niet aan regen blootstellen.



5 A trage zekering



Randgeaard



CE-keurmerk



EurAsian-symbool van overeenstemming.

Spændevide12 V, 14,4 V, 18 V
Ladestrøm, lynopladning6 A
Opladningstid (12 V / 1,5 Ah).....20 min
Opladningstid (18 V / 5,0 Ah).....59 min
Opladningstid (18 V / 6,0 Ah).....90 min
Opladningstid (18 V / 9,0 Ah).....90 min
Vægt svarer til EPTA-procedure 01/2003.....703 g

⚠ ADVARSEL! Læs alle sikkerhedsinformationer og instruktioner. I tilfælde af manglende overholdelse af advarselhensvisningerne og instrukserne er der risiko for elektrisk stød, brand og/eller alvorlige kvæstelser. **Opbevar alle advarselhensvisninger og instrukser til senere brug.**

SIKKERHEDSHENSVISNINGER

Obrugte udskiftningsbatterier må ikke brændes eller kasseres sammen med alm. husholdningsaffald. Milwaukee har en miljørigtig bortskaffelse af gamle udskiftningsbatterier, henvend Dem til Deres forhandler.

Følgende typer batterier kan oplades

Batteri type	Spænding	Kapacitet	Antal celler
M12B	12	≤ 1,5 Ah	3
M12BX	12	≤ 3,0 Ah	2 x 3
M12B2	12	≤ 2,0 Ah	3
M12B3	12	≤ 3,0 Ah	3
M12B4	12	≤ 4,0 Ah	2 x 3
M12B6	12	≤ 6,0 Ah	2 x 3
M14B	14	≤ 1,5 Ah	4
M14BX	14	≤ 3,0 Ah	2 x 4
M14B4	14	≤ 4,0 Ah	2 x 4
M18B	18	≤ 1,5 Ah	5
M18BX	18	≤ 3,0 Ah	2 x 5
M18B2	18	≤ 2,0 Ah	5
M18B4	18	≤ 4,0 Ah	2 x 5
M18B5	18	≤ 5,0 Ah	2 x 5
M18B6	18	≤ 6,0 Ah	2 x 5
M18B9	18	≤ 9,0 Ah	3 x 5

Laderen må ikke anvendes til batterier, der ikke er genopladelige.

Opbevar ikke udskiftningsbatterier sammen med metalgenstande af fare for kortslutning.

Metaldele o.lign må ikke komme i berøring med rummet beregnet for udskiftningsbatteriet (kortslutningsfare).

Udskiftningsbatterier og opladere må ikke åbnes og skal opbevares i tørre rum. Beskyt dem mod fugtighed.

Metaldele o.lign. må ikke komme i berøring med disse (kortslutningsfare).

Beskadiget batterier må ikke oplades, men skal omgående udskiftes.

Kontroller hvergang, før laderen anvendes, at tilslutningskabel, forlængerkabel og stik er i orden. Dele der er beskadiget bør kun repareres hos et autoriseret værksted.

Dit apparat mag niet door personen gereinigd of bediend worden die over verminderde lichamelijke, sensorische of geestelijke vermogens resp. gebrekkige ervaring of kennis

beschikken, tenzij ze door een wettelijk voor hun veiligheid verantwoordelijke persoon werden geïnstrueerd in de veilige omgang met het apparaat. De hierboven genoemde personen mogen het apparaat alleen onder toezicht gebruiken. Dit apparaat hoort niet thuis in kinderhanden. Als het apparaat niet gebruikt wordt, moet het dan ook buiten de reikwijdte van kinderen worden bewaard.

TILTÆNKT FORMÅL

Dit laadtoestel laadt Milwaukee lithium-ion-accu's met 12V, 14,4V en 18V.

Produktet må ikke anvendes på anden måde og til andre formål end foreskrevet.

NETTILSLUTNING

Tilslutning må kun foretages til enfaset vekselstrøm og kun til en netspænding, som er i overensstemmelse med angivelsen på mærkepladen. Tilslutning kan også ske til stikdåser uden beskyttelseskontakt, da kapslingsklasse II foreligger.

LI-ION-BATTERI

Batterierne udleveres halvt opladede. LED'erne på batteriet angiver ladetilstanden.

Hvis batteriet ikke benyttes gennem længere tid, skifter batteriet om til hviletilstand.

Ved fuld afladning kobler batteriet automatisk fra (dybafladning ikke mulig).

Under ekstreme belastninger kan batteriet blive meget varmt. I så tilfælde kobler batteriet fra.

Sæt batteriet i ladeadapteren for at genoplade det og aktivere det.

Ladetilstanden kan aflæses ved at trykke på tasten på batteriet. Batteriet kan blive i el-værktøjet, men skal kobles fra mindst 1 min. inden aflæsningen (ellers unøjagtig visning). Ladetilstanden indikeres af antallet af lysende dioder. En blinkende lysdiode indikerer en maks. kapacitetsreserve på 10%.

Grundlæggende gælder: Hvis el-værktøjet ikke fungerer, efter at batteriet er sat i, skal batteriet sættes i ladeadapteren. Så vil visningerne på batteri og ladeadapter informere om batteriets tilstand.

Ved lave temperaturer kan der arbejdes videre med forringet ydelse.

BESKRIVELSE

Når batteriet er blevet sat ind i skakten på ladeaggregatet, lades batteriet automatisk (rød LED lyser konstant).

Hvis batteriet er for varmt eller for koldt, når det sættes i ladeaggregatet, (rød kontrollampe blinker), starter opladningen automatisk, når batteriet har nået den korrekte

opladningstemperatur (0°C...65°C). Ved korrekt temperatur - mellem 0°C...65°C - opnår man optimal opladning.

Laderen oplader batterierne på mellem 1 op 20 min. (1,5 Ah batteri) alt efter batteritype og antal tidligere opladninger

Når batteriet er ladet helt op, skifter lysdioden på ladeadapteren fra rød til grøn, og lysdioderne på batteriet går ud.

Batteriet fjernes efter behag fra apparatet til opladning. Milwaukee batterier har ingen "hukommelsesfunktion", når de oplades, før de er komplet tomme. Batteriet behøver altså ikke at være fuldstændig afladet, før det kan sættes ind i opladeren.

I praksis er det bedst at fjerne batterierne fra opladeren og at afbryde strømforbindelsen til opladeren. Der sker dog ingen skade, hvis batteriet bliver siddende i den tilsluttede oplader.

Blinker begge lysdioder skiftevis, er batteriet enten ikke presset helt op, eller der foreligger fejl i batteri eller ladeadapter. Af sikkerhedsgrunde skal brugen af ladeadapter og batteri indstilles omgående; indlever enhederne for nærmere eftersyn hos Milwaukee-kundeservice.

In het laadtoestel kunnen 12V- en 14,4/18V-accu's tegelijkertijd worden geplaast, maar ze worden na elkaar opgeladen. De als eerste geplaaste accu wordt ook als eerste opgeladen. Bij de tweede accu signaleert de langzaam knipperende rode led dat het laadproces nog niet is begonnen.

LED SYMBOLER

	Lyser permanent rødt	Opladning er aktiv
	Blinker langsomt grønt	Opladning er næsten afsluttet
	Lyser permanent grønt	Opladning er afsluttet
	Blinker hurtigt rødt	Batteriet er for varmt/koldt – opladningen starter, så snart batteriet har nået den rigtige opladningstemperatur
	Blinker langsomt rødt	Opladning er ikke aktiv – opladningen starter, når det første batteri er opladet fuldstændigt
	Blinker skiftevis rødt/grønt	Batteriet er beskadiget eller defekt

TRANSPORT AF LITHIUM-BATTERIER

Lithium-batterier er omfattet af lovgivningen om transport af farligt gods.

Transporten af disse batterier skal ske under overholdelse af lokale, nationale og internationale regler og bestemmelser.

- Forbrugere må transportere disse batterier på veje uden yderligere krav.
- Den kommercielle transport af lithium-batterier ved speditiønsfirmaer er omfattet af reglerne for transport af farligt gods. Forberedelsen af forsendelse og transport må kun udføres af tilsvarende trænedte personer. Den samlede proces skal følges af fagfolk.

Følgende punkter skal overholdes ved transport af batterier:

- Sørg for at kontakterne er beskyttet og isoleret for at forhindre kortslutninger.
- Sørg for at batteripakken ikke kan bevæge sig inden for emballagen.
- Beskadigede eller lækkenne batterier må ikke transporteres.

Kontakt dit speditiønsfirma for at få yderligere oplysninger.

VEDLIGEHOLDELSE

Såfremt netttilslutningen er defekt, må denne kun udskiftes af et autoriseret serviceværksted, idet der kræves specielt værktøj dertil.

Brug kun Milwaukee-tilbehør og Milwaukee-reservedele.

Komponenter, hvor udskiftningsproceduren ikke er beskrevet, skal skiftes ud hos et Milwaukee-servicested (se brochure garanti/kundeserviceadresser).

Ved opgivelse af type nr. der er angivet på maskinens effektskilt, kan De rekvirere en reservedelstegning, ved henvendelse til: Techtronic Industries GmbH, Max-Eyth-Straße 10, 71364 Winnenden, Germany.

SYMBOLER



Læs brugsanvisningen nøje før ibrugtagning.



Brænd ikke batterienheder af.



Elektrisk udstyr må ikke bortskaffes sammen med det almindelige husholdningsaffald. Elektrisk og elektronisk udstyr skal indsamles særskilt og afleveres hos en genbrugsvirksomhed til en miljømæssig forsvarlig bortskaffelse. Spørg de lokale myndigheder eller din forhandler om genbrugsstationer og indsamlingssteder til sådant affald.



Beskadiget batterier må ikke oplades, men skal omgående udskiftes.



Maskinen er kun egnet til indendørsbrug, maskinen må ikke udsættes for regn.



5 A træg sikring



Dobbelt isoleret



CE-mærke



EurAsian overensstemmelsesmærke.

Spenningsområde	12 V, 14,4 V, 18 V
Ladestrøm hurtiglading	6 A
Ladetid (12 V / 1,5 Ah)	20 min
Ladetid (18 V / 5,0 Ah)	59 min
Ladetid (18 V / 6,0 Ah)	90 min
Ladetid (18 V / 9,0 Ah)	90 min
Vekt i henhold til EPTA-Prosedyren 01/2003	703 g

⚠ OBS! Les alle sikkerhetsinstruksjoner og bruksanvisninger.

Feil ved overholdelsen av advarslene og nedenstående anvisninger kan medføre elektriske støt, brann og/eller alvorlige skader.

Ta godt vare på alle advarslene og informasjonene.

SPESEILLE SIKKERHETSHENVISNINGER

Ikke kast brukte vekselbatterier i varmen eller husholdningsavfallet. Milwaukee tilbyr en miljøriktig deponering av gamle vekselbatterier; vennligst spør din fagforhandler.

Følgende vekselbatterier kan lades opp med laderen:

Batteritype	Spenning	Nominell kapasitet	Antall celler
M12B	12	≤ 1.5 Ah	3
M12BX	12	≤ 3.0 Ah	2 x 3
M12B2	12	≤ 2.0 Ah	3
M12B3	12	≤ 3.0 Ah	3
M12B4	12	≤ 4.0 Ah	2 x 3
M12B6	12	≤ 6.0 Ah	2 x 3
M14B	14	≤ 1.5 Ah	4
M14BX	14	≤ 3.0 Ah	2 x 4
M14B4	14	≤ 4.0 Ah	2 x 4
M18B	18	≤ 1.5 Ah	5
M18BX	18	≤ 3.0 Ah	2 x 5
M18B2	18	≤ 2.0 Ah	5
M18B4	18	≤ 4.0 Ah	2 x 5
M18B5	18	≤ 5.0 Ah	2 x 5
M18B6	18	≤ 6.0 Ah	2 x 5
M18B9	18	≤ 9.0 Ah	3 x 5

Batterier som ikke kan lades opp må ikke lades med laderen.

Ikke oppbevar vekselbatterier sammen med metallgjenstander (kortslutningsfare).

Metalldeleler må ikke komme inn i innskyvningssjaket for vekselbatterier på ladere (kortslutningsfare).

Ikke åpne vekselbatterier og ladere, de skal oppbevares i tørre rom. Beskyttes mot fuktighet.

Ikke grip inn i apparatet med strømledende gjenstander.

Ikke lad opp skadete vekselbatterier, men skift dem ut straks.

Kontroller apparat, tilkopplingsledning, akkupaack skjøteledning og støpsel for skader og aldri før bruk. La en fagmann reparere skadete deler.

Dette apparatet skal ikke betjenes eller rengjøres av personer som har innskrenket kroppslige, sensoriske eller psykiske evner, hhv. som har manglende erfaring eller kunnskap, dersom de ikke har blitt instruert om sikker omgang av apparatet av en

person som er juridisk ansvarlig for deres sikkerhet. Ovenfor nevnte personer skal overvåkes ved bruk av apparatet. Barn skal hverken bruke, rengjøre eller leke seg med dette apparatet. Derfor skal det når det ikke brukes oppbevares på en sikker plass utenfor barns rekkevidde.

FORMÅLSMESSIG BRUK

Dette ladeaggregat oplader Milwaukee Li-ion-batterier å 12V, 14,4V og 18V.

Dette apparatet må kun brukes til de oppgitte formål.

NETTILKOPLING

Skal bare tilsluttes enfasevekselstrøm og bare til den på skiltet angitte nettspenning. Tilslutning til stikkontakter uten jordat kontakt er mulig fordi beskyttelse beskyttelsesklasse II er forhanden.

LI-ION-BATTERIER

De oppladbare batteriene leveres lett oppladet. Batteriets lysdioder viser oppladningsnivået.

Blir de oppladbare batterier ikke bruk i lengre tid, skifter batteriet automatisk til hviletilstand.

Er batteriet helt utladet slår det seg automatisk av (dyputladning er ikke mulig).

Ved ekstreme belastninger kan batteriet bli veldig varmt. I slike tilfeller kobler batteriet seg ut automatisk.

Sett batteriet da i laderen for å få det oppladet og aktivert igjen

Batteriets oppladningstilstand vises ved trykking av tasten på batteriet. Til dette kan batteriet forbli i elektroverktøyet, men verktøyet må være avslått i minst et minutt (elles er angivelsen unøyaktig). Antallet på det lysende LEDet beskriver oppladningstilstanden. Et blinkende LED, signaliserer en reserve effekt på 10 %.

Prinsipielt gjelder: fungerer elektroverktøyet ikke etter i setting av det oppladbare batteriet, skal batteriet settes i laderen. Displayene på det oppladbare batteriet og på laderen gir opplysninger om batteriets tilstand.

Ved lave temperaturer kan det arbeides videre med forminskert effekt.

KJENNETEGN

Etter at vekselbatteriet er stukket inn i sjaket på laderen blir vekselbatteriet automatisk ladet opp (rød LED lyser kontinuerlig).

Hvis et for varmt eller for kaldt vekselbatteri blir satt inn i laderen (rød lampe blinker), begynner ladeprosessen automatisk så snart batteriet har nådd den riktige ladetemperaturen (0°C...65°C).

Ladetiden ligger mellom 1 min og 20 min, alt etter hvor mye vekselbatteriet ble utladet (ved 1,5 Ah batteri).

Er batteriet ladet helt opp, skifter LEDet på laderen fra rødt til grønt og LEDene på batteriet slutter å lyse.

Batteriene kan tas ut av apparatet for å lades etter som det passer. Milwaukee oppladbare batterier har ingen "minnefunksjon", når de

lades opp før de er helt tomme. Batteriet må altså ikke være helt utladet før det kan settes inn i laderen.

Generelt er det best å ta batteriene ut av laderen og i tillegg å skille laderen fra strømmettet. Det oppstår riktignok ingen skade dersom batteriene forblir i laderen selv om den er plugget inn.

Blinker begge LEDene avvekslende, er enten batteriet ikke satt skikkelig på eller noe feil med batteriet eller laderen. Av sikkerhetsgrunner skal laderen og batteriet tas ut av bruk med en gang og kontrolleres av Milwaukee kundeservice.

12V og 14,4/18V-batterier kan settes til oppladning i ladeaggregatet samtidig, de oplades dog kun et ad gangen. Det batteri, der settes i først, oplades først. Ved det andet batteri signalerer den langsomt blinkende røde LED, at oppladningen endnu ikke er begyndt.

LED SYMBOLER

	Lysér rødt hele tiden	Lading aktiv
	Blinker sakte grønt	Lading nesten ferdig
	Lysér grønt hele tiden	Lading avsluttet
	Blinker raskt rødt	Batteriet er for varmt/kalt – Ladingen starter med en gang batteriet har nådd riktig ladetemperatur
	Blinker sakte rødt	Lading er ikke aktiv – Ladingen starter først når det første batteriet er ferdig oppladet.
	Blinker skiftende rødt/grønt	Batteriet er skadet eller mangelfullt.

TRANSPORT AV LITIUION-BATTERI

Litium-ion-batterier faller under de lovfestede forskriftene om transport av farlig gods.

Transporten av disse batteriene må rette seg etter lokale, nasjonale og internasjonale forskrifter og bestemmelser.

- Forbruker har lov å transportere disse batteriene på gaten uten reglementering.
- Den kommersielle transport av Litium-ion-batterier av spedisjonsfirma faller under bestemmelsene om transport av farlig gods. Forberedningene av forsendelsen og transport skal utelukkende gjennomføres av personer som har blitt skolert til dette. Hele prosessen skal følges opp av fagfolk.

Følgende punkter skal tas hensyn til ved transport:

- Kontroller at kontaktene er beskyttet og isolert for å unngå kortslutninger.
- Pass på at batteripakken i forpakningen ikke kan skli fram og tilbake.
- Skadete eller batterier som lekker er det ikke lov å transportere.

Ta kontakt med spedisjonsfirma for ytterlige henvisninger.

VEDLIKEHOLD

Når nettledningen er skadet må den skiftes ut av kundeservice for Milwaukee, fordi det er nødvendig med spesialverktøy.

Bruk kun Milwaukee tilbehør og Milwaukee reservedeler. Komponenter der utskiftning ikke er beskrevet skal skiftes ut hos Milwaukee kundeservice (se brosjyre garanti/ kundeserviceadresser).

Ved behov kan du be om en eksplosjonstegning av apparatet hos din kundeservice eller direkte hos Techtronic Industries GmbH, Max-Eyth-Straße 10, 71364 Winnenden, Germany. Oppgi maskintype og det tilsifrete nummeret på typeskiltet.

SYMBOLER



Les nøye gjennom bruksanvisningen før maskinen tas i bruk.



Brenn aldri opp oppladbare batteri.



Elektriske apparat skal ikke kastes sammen med vanlig husholdningsavfall. Elektriske og elektroniske apparat skal samles separat og leveres til miljøvennlig deponering til en avfall bedrift. Informer deg hos myndighetene på stedet eller hos din fagforhandler hvor det finnes recycling bedrifter oppsamlingssteder.



Ikke lad opp skadete vekselbatterier, men skift dem ut straks.



Apparatet er kun egnet for bruk innendørs, det må ikke utsettes for regn.



5 A tresikring



Beskyttelsesisolert



CE-tegn



EurAsian Konformitetstegn.

Spänningsområde	12 V, 14,4 V, 18 V
Laddningsström snabbbladdning	6 A
Laddningstid (12 V / 1,5 Ah)	20 min
Laddningstid (18 V / 5,0 Ah)	59 min
Laddningstid (18 V / 6,0 Ah)	90 min
Laddningstid (18 V / 9,0 Ah)	90 min
Vikt enligt EPTA 01/2003	703 g

⚠ VARNING! Läs all säkerhetsinformation och alla anvisningar. Fel som uppstår till följd av att anvisningarna nedan inte följts kan orsaka elstöt, brand och/eller allvarliga kroppsskador. Förvara alla varningar och anvisningar för framtida bruk.

SÄKERHETSUTRUSTNING

Kasta inte förbrukade batterier. Lämna dem till Milwaukee Tools för återvinning.

Med denna laddare kan följande batterier laddas

Typ	Spänning	Kapacitet	Antal Celler
M12B	12	≤ 1,5 Ah	3
M12BX	12	≤ 3,0 Ah	2 x 3
M12B2	12	≤ 2,0 Ah	3
M12B3	12	≤ 3,0 Ah	3
M12B4	12	≤ 4,0 Ah	2 x 3
M12B6	12	≤ 6,0 Ah	2 x 3
M14B	14	≤ 1,5 Ah	4
M14BX	14	≤ 3,0 Ah	2 x 4
M14B4	14	≤ 4,0 Ah	2 x 4
M18B	18	≤ 1,5 Ah	5
M18BX	18	≤ 3,0 Ah	2 x 5
M18B2	18	≤ 2,0 Ah	5
M18B4	18	≤ 4,0 Ah	2 x 5
M18B5	18	≤ 5,0 Ah	2 x 5
M18B6	18	≤ 6,0 Ah	2 x 5
M18B9	18	≤ 9,0 Ah	3 x 5

Ej uppladdningsbara batterier får inte laddas i detta laddningsaggregat.

Förvara ej batteriet ihop med metallföremål, kortslutning kan uppstå.

Se upp så att inga metallföremål hamnar i laddarens batterischakt, kortslutning kan uppstå.

Batterier lagras torrt och skyddas för fukt.

Den får inte vidröras med strömförande föremål.

Byt alltid ut skadade batterier omedelbar.

Bryt alltid strömmen vid ombyggnads- och servicearbeten.

Denna produkt får inte användas och rengöras av personer med nedsatt fysisk eller mental förmåga eller personer med bristande erfarenhet eller kunskap, förutsatt att de inte har instruerats om hur produkten ska hanteras på ett säkert sätt av en person som enligt lag är ansvarig för deras säkerhet. Ovan nämnda

personer ska stå under uppsikt när de använder produkten. Produkten ska förvaras oåtkomligt för barn. När produkten inte används ska den därför förvaras säkert och utom räckhåll för barn.

ANVÄND MASKINEN ENLIGT ANVISNINGARNA

Denne laderen lader opp Milwaukee Li-Ion batterier med 12V, 14,4V og 18V.

Maskinen får endast användas för angiven tillämpning.

NÄTANSLUTNING

Får endast anslutas till 1-fas växelström och till den spänning som anges på dataskyten. Anslutning kan även ske till eluttag utan skyddskontakt, eftersom konstruktionen motsvarar skyddsklass II.

LI-ION-BATTERIER

Batterierna levereras med lite laddning. Lysdioderna på batteriet indikerar laddningsnivån.

Om ackumulatorm inte används längre tid övergår den till vilotillstånd.

Om den är helt urladdad frånkopplas ackumulatorm automatiskt (en djupurladdning är inte möjlig).

Vid extrem belastning kan batteriet bli väldigt varmt. I ett sådant fall stängs batteriet av automatiskt.

Sätt då batteriet i laddaren för att ladda upp och aktivera det igen.

Laddningstillståndet visas om man trycker på knappen på ackumulatorm. Ackumulatorm kan vara kvar i elverkytget, men det måste ha stängts av minst 1 minut innan (annars får man ingen exakt indikering). Antalet LED:er som lyser beskriver laddningstillståndet. En blinkande LED signalerar en max effektreserv på 10%.

Principiellt gäller följande: Om elverkytget inte fungerar efter det att ackumulatorm har satts på plats i elverkytget ska ackumulatorm placeras på laddaren. Indikeringarna på ackumulatorm och laddaren informerar då om laddningstillståndet.

Vid låga temperaturer kan man fortsätta att använda elverkytget, men med lägre effekt.

KÄNNEMÄRKE

När du satt i batteriet i facket på laddaren, så påbörjas laddningen omedelbart (den röda lysdioden lyser med fast sken)

Om du sätter i ett kallt eller varmt batteri i laddaren (blinkande röd kontrollampa), så påbörjas laddningen så snart batteriet fått rätt temperatur (0°C...65°C). Max. laddningsström vid temperatur mellan 0°C...65°C.

Allt efter batteriets kondition ligger laddningstiden mellan 10 och 20 min. (vid 1,5 Ah batteri).

När batteriet är fulladdat växlar LED-indikeringen på laddaren från rött till grönt och LED-indikeringarna på batteriet slocknar.

Ta ut batteriet ur verktyget för att ladda det när du tycker att det är dags. Milwaukee batterier har ingen "påminnelsefunktion" om att de behöver laddas innan de är helt tomma. Batteriet behöver alltså inte vara helt urladdat innan du kan sätta in det i laddaren.

I praktiken är det bäst att ta ut det laddningsbara batteriet ur laddaren och att skilja laddaren från elnätet. Det innebär emellertid inte någon risk för skada om batteriet är kvar i den anslutna laddaren.

Om båda LED:erna blinkar omväxlande så har man antingen inte satt på ackumulatortorn ordentligt eller också är det något fel på ackumulatortorn eller laddaren. Av säkerhets skäl ska då varken ackumulatortorn eller laddaren användas längre. Kontakta omgående Milwaukee-kundservicen för kontroll.

I laddaren kan 12V og 14.4/18V opladbare batterier settes i samtidig, men de blir ladet opp etter hverandre. Det batteriet som settes i først, blir ladet også ladet opp først. Ved batteri nummer to signaliserer det sakte blinkende røde lyset at oppladingen ikke har begynt ennå.

LED SYMBOLER

	Rött konstant lys	laddningen är aktiv
	Långsamt blinkande grönt lys	laddningen är nästan avslutad
	Grönt konstant lys	laddningen är avslutad
	Snabbt blinkande rött lys	batteriet är för varmt/kallt – laddningen börjar så fort som batteriet har rätt laddningstemperatur.
	Långsamt blinkande rött lys	laddningen är inte aktiv – laddningen börjar när det första batteriet är helt laddat.
	Rött/grönt lys blinkar omväxlande	batteriet är skadat eller det är något fel på batteriet.

TRANSPORTERA LITIUMJON-BATTERIER

För litiumjon-batterier gäller de lagliga föreskrifterna för transport av farligt gods på väg.

Därför får dessa batterier endast transporteras enligt gällande lokala, nationella och internationella föreskrifter och bestämmelser.

- Konsumenter får transportera dessa batterier på allmän väg utan att behöva beakta särskilda föreskrifter.
- För kommersiell transport av litiumjon-batterier genom en speditiönsfirma gäller emellertid bestämmelserna för transport av farligt gods på väg. Endast personal som känner till alla tillämpliga föreskrifter och bestämmelser får förbereda och genomföra transporten. Hela processen ska följas upp på fackmässigt sätt.

Följande ska beaktas i samband med transporten av batterier:

- Säkerställ att alla kontakter är skyddade og isolerade för att undvika kortslutning.
- Se till att batteripacken inte kan glida fram og tillbaka i förpackningen.
- Transportera aldrig batterier som läcker, har runnit ut eller är skadade.

För mer information vänligen kontakta din speditiönsfirma.

SKÖTSEL

Vid skador på kabeln, måste detta utföras av en Milwaukee serviceverkstad, då det erforderas specialverktyg för bytet.

Använd endast Milwaukee-tillbehör og Milwaukee-reservdelar. Komponenter, för vilka inget byte beskrivs, skall bytas ut hos Milwaukee-kundtjänst (se broschyren garanti-/kundtjänstadresser).

Vid behov av sprängskiss, kan en sådan, genom att uppgge maskinens art. nr. (som finns på typskylten) erhållas från: Techtronic Industries GmbH, Max-Eyth-Straße 10, 71364 Winnenden, Germany.

SYMBOLER



Läs instruktionen noga innan du startar maskinen.



Kasta aldrig utbytbara batterier i elden.



Elektriska maskiner og elverktyg som kasseras får inte slängas tillsammans med de vanliga hushållssoporna. Elektriska maskiner og verktyg samt elektronisk utrustning som kasseras ska samlas separat og lämnas till en avfallsstation för miljövänlig avfallshantering. Kontakta den lokala myndigheten respektive kommunen eller fråga återförsäljare var det finns speciella avfallsstationer för elkrot.



Byt alltid ut skadade batterier omedelbar.



Aggregatet är endast lämpad att användas inomhus. Får ej utsättas för regn.



5 A trög säkring



Skyddsisolerad



CE-symbol



EurAsian överensstämmelsesymbol.

Jännite	12 V, 14,4 V, 18 V
Pikalatausvirta	6 A
Latausaika (12 V / 1,5 Ah)	20 min
Latausaika (18 V / 5,0 Ah)	59 min
Latausaika (18 V / 6,0 Ah)	90 min
Latausaika (18 V / 9,0 Ah)	90 min
Paino EPTA-meneteltyyn 01/2003 mukaan.....	703 g

VAROITUS! Lue kaikki turvallisuusmääräykset ja ohjeet. Turvallisuusohjeiden noudattamisen laiminlyönti saattaa johtaa sähköiskuun, tulipaloon ja/tai vakavaan loukkaantumiseen. Säilytä kaikki turvallisuus- ja muut ohjeet tulevaisuutta varten.

TURVALLISUUSOHJEET

Käytettyjä vaihtoakkuja ei saa polttaa eikä poistaa normaalin jätehuollon kautta. Milwaukeella on tarjolla vanhoja vaihtoakkuja varten ympäristöystävällinen jätehuoltopalvelu.

Tämä latauslaite soveltuu seuraavien akkujen lataukseen:

Akku malli	Jännite	Kapasiteetti	Kennojen lukumäärä
M12B	12	≤ 1,5 Ah	3
M12BX	12	≤ 3,0 Ah	2 x 3
M12B2	12	≤ 2,0 Ah	3
M12B3	12	≤ 3,0 Ah	3
M12B4	12	≤ 4,0 Ah	2 x 3
M12B6	12	≤ 6,0 Ah	2 x 3
M14B	14	≤ 1,5 Ah	4
M14BX	14	≤ 3,0 Ah	2 x 4
M14B4	14	≤ 4,0 Ah	2 x 4
M18B	18	≤ 1,5 Ah	5
M18BX	18	≤ 3,0 Ah	2 x 5
M18B2	18	≤ 2,0 Ah	5
M18B4	18	≤ 4,0 Ah	2 x 5
M18B5	18	≤ 5,0 Ah	2 x 5
M18B6	18	≤ 6,0 Ah	2 x 5
M18B9	18	≤ 9,0 Ah	3 x 5

Latauslaitteella ei saa ladata kertakäyttöakkuja.

Vaihtoakkuja ei saa säilyttää yhdessä metalliesineiden kanssa (oikosulkuvaara).

On varottava, ettei latauslaitteiden vaihtoakkulatauskoloon joudu metalliesineitä (oikosulkuvaara).

Vaihtoakkuja ja latauslaitteita ei saa avata. Säilytys vain kuivissa tiloissa. Suojattava kosteudelta.

Älä koske niihin sähköä johtavilla esineillä.

Älä milloinkaan lataa vaurioitunutta akkua. Vaihda uuteen.

Tarkista ennen jokaista käyttökertaa, ettei laitteessa, liitäntäjohdossa, jatkojohdossa ja pistotulpassa ole vaurioita eikä niissä ole tapahtunut muutoksia. Viallisia osia saa korjata vain alan ammattilainen.

Tätä laitetta eivät saa käyttää tai puhdistaa sellaiset henkilöt, joiden ruumiilliset, aistiperäiset tai henkiset kyvyt ovat rajoittuneet tai joilla ei ole tähän tarvittavaa kokemusta tai tietämystä, paitsi jos heidän turvallisuudestaan laillisesti

vastuullinen henkilö on opastanut heitä laitteen turvallisessa käsittelyssä. Yllämainittuja henkilöitä tulee valvoa heidän käyttäessään laitetta. Tämä laite ei saa joutua lasten käsiin. Siksi sitä tulee säilyttää turvallisessa paikassa poissa lasten ulottuvilta, kun sitä ei käytetä.

TARKOITUKSEN MUKAINEN KÄYTTÖ

Tällä latauslaitteella ladataan Milwaukeen 12 V, 14,4 V ja 18 V litium-ioniakkuja.

Älä käytä tuotetta ohjeiden vastaisesti.

VERKKOLIITÄNTÄ

Yhdistä ainoastaan yksivaiheiseen vaihtovirtaan, jonka verkkojännite on sama kuin tyyppikilvessä ilmoitettu. Myös liittäminen maadoittamattomiin pistorasioihin on mahdollista, sillä rakenne vastaa turvallisuusluokkaa II.

LI-ION-AKKU

Akut toimitetaan osittain ladattuina. Akun valodiodit ilmoittavat lataustilan.

Jos akkua ei käytetä pitempään aikaan, se kytkeytyy lepotilaan.

Kun akku tyhjenee täysin, se kytkeytyy automaattisesti pois (syvätyhjennys ei ole mahdollista).

Erittäin suuressa kuormituksessa saattaa akku kuumeta liikaa. Tässä tapauksessa akku kytkeytyy pois.

Työnnä akku sitten latauslaitteeseen ja lataa se jälleen, jotta se aktivoituu.

Lataustilan voit saada selville painamalla akussa olevaa näppäintä. Akku voi tällöin olla edelleen sähkötyökalussa, mutta tämä täytyy sammuttaa vähintään 1 minuuttia aikaisemmin (muuten näyttö ei ole tarkka). Palavien valodiodien lukumäärä ilmoittaa lataustilan. Vilkkuvat valodiodit ilmoittavat tehoa olevan jäljellä enää kork. 10 %.

Perusluontoisesti pätee sääntö: jos sähkötyökalu ei toimi akun liittämisen jälkeen, liitä akku latauslaitteeseen. Akussa ja latauslaitteessa olevat näytöt ilmoittavat sitten akun lataustilan.

Alhaisissa lämpötiloissa voidaan käyttää jatkua alhaisemmalla teholla.

OMINAISUUDET

Laturin asettamisen jälkeen akun lataus tapahtuu automaattisesti (punainen valodiodi palaa jatkuvasti).

Mikäli laturiin asetettu akku on liian kuumaa tai liian kylmää (punainen valo vilkkuu), lataus alkaa automaattisesti vasta, kun akku on saavuttanut oikean latauslämpötilan (0°C...65°C). Maksimi latausvirta vaihtelee, akun lämpötilan vaihdeltaessa 0°C ja 65°C välillä.

Akun latausaika on 1 - 20 minuuttia (1,5 Ah akku) purkausasteesta riippuen.

Kun akku on ladattu täyteen, niin latauslaitteen valodiodin väri kytkeytyy punaisesta vihreään ja akun valodiodit sammuvat.







Ota akku lataamista varten milloin vain laitteesta. Milwaukeeen akkuissa ei ole "muistitoimintoa", jos ne ladataan ennen kuin ne ovat tyhjentyneet kokonaan. Akun ei siis tarvitse olla täysin tyhjentynyt, ennen kuin sen voi panna latauslaitteeseen.

Käytännössä on parasta ottaa akut pois latauslaitteesta ja irrottaa latauslaite sähköverkosta. Vahinkoa ei kuitenkaan aiheudu, jos akku jätetään sähköverkkoon liitettyyn latauslaitteeseen.

Jos molemmat valodiodit vilkkuvat vuorotellen, niin joko akkua ei ole työnnetty paikalleen pohjaan asti tai akussa tai latauslaitteessa on vikaa. Turvallisuussyistä tulee latauslaite ja akku poistaa heti käytöstä ja toimittaa tarkastettavaksi Milwaukee-asiakaspalveluun.

Du kan sätta i både 12V och 14,4/18V laddningsbara batterier i laddaren samtidigt, men de laddas då en och en. Batteriet som du satte i först kommer också att laddas först. För det andra batteriet signalerar en långsamt blinkande röd LED-lampa att laddningen ännu inte har börjat.

LED SYMBOLIT

	Punainen jatkuva valo	Lataus käynnissä
	Hidas vihreä vilkkuvalo	Lataus melkein päättynyt
	Vihreä jatkuva valo	Lataus päättynyt
	Nopea punainen vilkkuvalo	Paristo on liian lämmin/kylmä - lataaminen aloitetaan heti kun paristo on saavuttanut oikean latauslämpötilan
	Hidas punainen vilkkuvalo	Latausta ei tapahdu - lataaminen aloitetaan, kun ensimmäinen akku on ladattu täyteen
	Vuorotellen punainen/vihreä vilkkuvalo	Akku vahingoittunut tai viallinen

LITIUMI-IONI AKKUKUJEN KULJETTAMINEN

Litiumi-ioniakut kuuluvat vaarallisten aineiden kuljetuksesta annettujen lakien piiriin.

Näiden akkujen kuljettaminen täytyy suorittaa noudattaen paikallisia, kansallisia ja kansainvälisiä määräyksiä ja säädöksiä.

- Kuluttajat saavat ilman muuta kuljettaa näitä akkuja teitä pitkin.
- Kaupallisessa kuljetuksessa huoltaliikkeiden täytyy kuljettaa litiumi-ioniakkuja vaarallisten aineiden kuljetuksesta annettujen määräysten mukaisesti. Ainoastaan tähän vastaavasti koulutetut henkilöt saavat suorittaa kuljetuksen valmistelutoimet ja itse kuljetuksen. Koko prosessia tulee valvoa asiantuntevasti.

Seuraavat kohdat tulee huomioida akkuja kuljetettaessa:

- Varmista, että akkujen kontaktit on suojattu ja eristetty, jotta vältetään lyhytsulut.
- Huolehdi siitä, ettei akkusarja voi luiskahtaa paikaltaan pakkauksen sisällä.
- Vahingoittuneita tai vuotavia akkuja ei saa kuljettaa.

Pyydä tarkemmat tiedot huoltaliikkeeltäsi.

HUOLTO

Vaurioituneen liitosjohdon vaihto on suoritettava valtuutetussa Milwaukee huoltoliikkeessä, sillä työn suorittaminen vaatii erikoistyökäläjä.

Käytä ainoastaan Milwaukee lisätarvikkeita ja Milwaukee varaosia. Mikäli jokin komponentti, jota ei ole kuvailtu, tarvitsee vaihtoa ota

yhteys johonkin Milwaukee palvelupisteistä (kts. listamme takuuhuoltoliikkeiden/ palvelupisteiden osoitteista)

Tarpeen vaatiessa voit pyytää lähettämään laitteen kokoonpanopiirustuksen ilmoittamalla arvokilven kymmennumeroisen numeron seuraavasta osoitteesta: Techtronic Industries GmbH, Max-Eyth-Strasse 10, 71364 Winnenden, Germany.

SYMBOLIT



Lue käyttöohjeet huolellisesti, ennen koneen käynnistämistä.



Käytettyjä akkuja ei saa hävittää polttamalla.



Sähkölaitteita ei saa hävittää yhdessä kotitalousjätteiden kanssa. Sähkö- ja elektroniset laitteet tulee kerätä erikseen ja toimittaa kierrätysliikkeeseen ympäristöystävällistä hävittämistä varten. Pyydä paikallisilta viranomaisilta tai alan kauppiailta tarkemmat tiedot kierrätyspisteistä ja keräyspaikoista.



Älä milloinkaan lataa vaurioitunutta akkua. Vaihda uuteen.



Työkalu käytettävä sisätiloissa. Suojeltava sateelta.



5 A hitaalla sulakkeella



Suojaeristetty



CE-merkki



EurAsian-vaatimustenmukaisuusmerkki.

Περιοχή τάσης	12 V, 14,4 V, 18 V
Ρεύμα ταχυφόρτισης	6 A
Χρόνος φόρτισης (12 V / 1,5 Ah)	20 min
Χρόνος φόρτισης (18 V / 5,0 Ah)	59 min
Χρόνος φόρτισης (18 V / 6,0 Ah)	90 min
Χρόνος φόρτισης (18 V / 9,0 Ah)	90 min
Βάρος σύμφωνα με τη διαδικασία ΕΡΤΑ 01/2003	703 g

ΠΡΟΣΟΧΗ! Διαβάστε όλες τις οδηγίες ασφαλείας και τις οδηγίες χρήσεως. Αμέλειες κατά την τήρηση των προειδοποιητικών υποδείξεων μπορεί να προκαλέσουν ηλεκτροπληξία, κίνδυνο πυρκαγιάς ή/και σοβαρούς τραυματισμούς.
Φυλάξτε όλες τις προειδοποιητικές υποδείξεις και οδηγίες για κάθε μελλοντική χρήση.

ΕΙΔΙΚΕΣ ΥΠΟΔΕΙΞΕΙΣ ΑΣΦΑΛΕΙΑΣ

Μην πετάτε τις μεταχειρισμένες ανταλλακτικές μπαταρίες στη φωτιά ή στα οικιακά απορρίμματα. Η Milwaukee προσφέρει μια απόσυρση των παλιών ανταλλακτικών μπαταριών σύμφωνα με τους κανόνες προστασίας του περιβάλλοντος, ρωτήστε παρακαλώ σχετικά στο ειδικό κατάστημα πώλησης.

Με το φορτιστή μπορούν να φορτιστούν οι ακόλουθες ανταλλακτικές μπαταρίες:

Τύπος μπαταρίας	Τάση	Ονομαστική χωρητικότητα	Αριθμός στοιχείων
M12B	12	≤ 1.5 Ah	3
M12BX	12	≤ 3.0 Ah	2 x 3
M12B2	12	≤ 2.0 Ah	3
M12B3	12	≤ 3.0 Ah	3
M12B4	12	≤ 4.0 Ah	2 x 3
M12B6	12	≤ 6.0 Ah	2 x 3
M14B	14	≤ 1.5 Ah	4
M14BX	14	≤ 3.0 Ah	2 x 4
M14B4	14	≤ 4.0 Ah	2 x 4
M18B	18	≤ 1.5 Ah	5
M18BX	18	≤ 3.0 Ah	2 x 5
M18B2	18	≤ 2.0 Ah	5
M18B4	18	≤ 4.0 Ah	2 x 5
M18B5	18	≤ 5.0 Ah	2 x 5
M18B6	18	≤ 6.0 Ah	2 x 5
M18B9	18	≤ 9.0 Ah	3 x 5

Με το φορτιστή δεν επιτρέπεται να φορτιστούν μη φορτιζόμενες μπαταρίες.

Μην αποθηκεύετε τις ανταλλακτικές μπαταρίες μαζί με μεταλλικά αντικείμενα (κίνδυνος βραχυκυκλώματος).

Στη θήκη υποδοχής των ανταλλακτικών μπαταριών του φορτιστή δεν επιτρέπεται να φθάνουν μεταλλικά αντικείμενα (κίνδυνος βραχυκυκλώματος).

Μην ανοίγετε τις ανταλλακτικές μπαταρίες και τους φορτιστές και χρησιμοποιείτε για αποθήκευση μόνο στεγνούς χώρους. Προστατεύετε τις ανταλλακτικές μπαταρίες και τους φορτιστές από την υγρασία.

Μην πιάνετε τη συσκευή με αντικείμενα, που είναι καλοί αγωγοί του ρεύματος.

Μη φορτίζετε καμία κατεστραμμένη ανταλλακτική μπαταρία, αλλά αντικαθιστάτε την αμέσως.

Πριν από κάθε χρήση ελέγχετε τη συσκευή, το καλώδιο σύνδεσης, το καλώδιο επέκτασης (μπαλαντζά), το πακέτο των μπαταριών και το φως για τυχόν ζημιά και γήρανση. Αναθέστε την επισκευή των κατεστραμμένων εξαρτημάτων μόνο ο' έναν ειδικευμένο τεχνίτη.

Η χρήση και ο καθαρισμός αυτού του εργαλείου δεν επιτρέπεται να πραγματοποιείται από άτομα με μειωμένες σωματικές και διανοητικές ικανότητες και αισθητικές

δεξιότητες ή/και άτομα με ελλιπή εμπειρία και γνώση σχετικά με τον ασφαλή χειρισμό του εκτός και αν βρίσκονται υπό την επίβλεψη ατόμων που είναι νομικά υπεύθυνα για την ασφάλειά τους. Τα παραπάνω άτομα πρέπει να επιβλέπονται κατά τη χρήση του εν λόγω εργαλείου. Το εργαλείο δεν είναι κατάλληλο για παιδιά. Για αυτόν τον λόγο πρέπει όταν δεν χρησιμοποιείται να φυλάσσεται σε ασφαλές μέρος μακριά από παιδιά.

ΧΡΗΣΗ ΣΥΜΦΩΝΑ ΜΕ ΤΟ ΣΚΟΠΟ ΠΡΟΟΡΙΣΜΟΥ

Αυτός ο φορτιστής φορτίζει μπαταρίες Milwaukee Li-Ion με 12V, 14,4V και 18V.

Αυτή η συσκευή επιτρέπεται να χρησιμοποιηθεί μόνο σύμφωνα με τον αναφερόμενο σκοπό προορισμού.

ΣΥΝΔΕΣΗ ΣΤΟ ΗΛΕΚΤΡΙΚΟ ΔΙΚΤΥΟ

Συνδέστε μόνο σε μονοφασικό εναλλασσόμενο ρεύμα και μόνο σε τάση δικτύου όπως αναφέρεται στην πινακίδα τεχνικών χαρακτηριστικών. Η σύνδεση είναι επίσης εφικτή σε πρίζες χωρίς προστασία επαφής, διότι υπάρχει μια δομή της κατηγορίας προστασίας II.

LI-ION ΜΠΑΤΑΡΙΑΣ

Οι μπαταρίες προμηθεύονται μερικώς φορτισμένες. Η LED στη μπαταρία δείχνει την κατάσταση φόρτισης.

Όταν η μπαταρία δεν χρησιμοποιείται για μεγαλύτερο χρονικό διάστημα, μεταφέρεται αυτόματα στην κατάσταση ηρεμίας.

Σε περίπτωση πλήρους εκφόρτισης η μπαταρία απενεργοποιείται αυτόματα (βαθιά εκφόρτιση δεν είναι εφικτή).

Κάτω από ακραίες καταπονήσεις μπορεί η μπαταρία να θερμανθεί πάρα πολύ. Στην περίπτωση αυτή η μπαταρία απενεργοποιείται.

Τοποθετείτε στη συνέχεια τη μπαταρία στη συσκευή φόρτισης για να τη φορτίσετε πάλι και να την ενεργοποιήσετε.

Η ενημέρωση για την κατάσταση φόρτισης εκτελείται με το πάτημα επάνω στο πλήκτρο της μπαταρίας. Η μπαταρία μπορεί να το σκοπό αυτό να παραμείνει στο ηλεκτρικό εργαλείο, αυτό όμως πρέπει να απενεργοποιηθεί τουλάχιστον 1 λεπτό πρωτίτερα (διαφορετικά ανακριβής ένδειξη). Ο αριθμός των φωτεινών λυχνιών LED περιγράφει την κατάσταση φόρτισης. Μια λυχνία LED που αναβοσβήνει σηματοδοτεί ένα μέγιστο απόθεμα ισχύος του 10%.

Κατά κανόνα ισχύει: εάν το ηλεκτρικό εργαλείο δεν λειτουργεί μετά την τοποθέτηση της μπαταρίας, τοποθετείτε τη μπαταρία επάνω στη συσκευή φόρτισης. Οι ενδείξεις στη μπαταρία και στη συσκευή φόρτισης δίνουν ενημέρωση για την κατάσταση φόρτισης της μπαταρίας.

Σε χαμηλές θερμοκρασίες μπορεί να συνεχιστεί η εργασία με μειωμένη απόδοση.

ΧΑΡΑΚΤΗΡΙΣΤΙΚΑ

Μετά την τοποθέτηση της ανταλλακτικής μπαταρίας στη θήκη υποδοχής του φορτιστή φορτίζεται η ανταλλακτική μπαταρία αυτόματα (κόκκινη λυχνία LED φωτίζει συνεχώς).

Εάν τοποθετηθεί μια πολύ ζεστή ή μια πολύ κρύα ανταλλακτική μπαταρία στο φορτιστή (η φωτεινότητα (LED) αναβοσβήνει), η διαδικασία της επαναφόρτισης αρχίζει αυτόματα, μόλις η ανταλλακτική μπαταρία αποκτήσει τη σωστή θερμοκρασία επαναφόρτισης (0°C...65°C).

Ο χρόνος φόρτισης βρίσκεται μεταξύ 1 λεπτά και 20 λεπτά, ανάλογα πόσο αποφορτισμένη ήταν προηγουμένως η ανταλλακτική μπαταρία (στην 1,5 Ah μπαταρία).

Όταν η μπαταρία έχει φορτιστεί πλήρως, αλλάζει η λυχνία LED στη συσκευή φόρτισης από κόκκινο σε πράσινο και σβήνουν οι λυχνίες LED στη μπαταρία.







Η μπαταρία μπορεί να αφαιρεθεί κατά βούληση κατά την φόρτιση. Οι μπαταρίες Milwaukee δεν παρουσιάζουν το "φαινόμενο μνήμης" όταν φορτίζονται. Η μπαταρία λοιπόν δεν χρειάζεται να αποφορτιστεί εξ' ολοκλήρου πριν την επαναφορτιστεί.

Στην πράξη είναι καλύτερα να αφαιρούνται οι συσσωρευτές από το φορτιστή και να διακόπτεται η σύνδεση του φορτιστή με το ηλεκτρικό δίκτυο. Αλλά και να παραμείνει ο συσσωρευτής μέσα στο συνδεδεμένο φορτιστή, δεν προκύπτει καμία ζημία.

Όταν οι δύο λυχνίες LED αναβοσβήνουν εναλλάξ, τότε είτε η μπαταρία δεν έχει τοποθετηθεί σωστά, είτε υπάρχει κάποια βλάβη στη μπαταρία ή στη συσκευή φόρτισης. Για λόγους ασφαλείας θέτετε αμέσως εκτός λειτουργίας συσκευή φόρτισης και μπαταρία και φροντίζετε για τον έλεγχο σε υπηρεσία τεχνικής υποστήριξης πελατών της Milwaukee.

Στον φορτιστή μπορούν να τοποθετηθούν ταυτόχρονα μπαταρίες 12V και 14,4V/18V, οι οποίες ωστόσο φορτίζονται διαδοχικά. Στην αρχή φορτίζεται η μπαταρία που τοποθετήθηκε πρώτη. Η λυχνία LED που αναβοσβήνει αργά στη δεύτερη μπαταρία δείχνει ότι η διαδικασία φόρτισης δεν έχει ακόμα αρχίσει.

LED ΣΥΜΒΟΛΑ

	Διαρκής κόκκινη λάμψη	Διαδικασία φόρτισης ενεργή
	Αργό πράσινο αναβοσβήμα	Διαδικασία φόρτισης σχεδόν ολοκληρωμένη
	Διαρκής πράσινη λάμψη	Διαδικασία φόρτισης ολοκληρωμένη
	Γρήγορο κόκκινο αναβοσβήμα	Η μπαταρία είναι πολύ ζεστή/κρύα - Η διαδικασία φόρτισης θα ξεκινήσει όταν η μπαταρία φτάσει στην κατάλληλη θερμοκρασία φόρτισης
	Αργό κόκκινο αναβοσβήμα	Διαδικασία φόρτισης ανενεργή - Η διαδικασία φόρτισης θα ξεκινήσει όταν φορτιστεί πλήρως η πρώτη μπαταρία
	Εναλλάξ κόκκινο/πράσινο αναβοσβήμα	Η μπαταρία είναι χαλασμένη ή παρουσιάζει λάθος

ΜΕΤΑΦΟΡΑ ΤΩΝ ΜΠΑΤΑΡΙΩΝ ΙΟΝΤΩΝ ΛΙΘΙΟΥ

Οι μπαταρίες ιόντων λιθίου υπόκεινται στις απαιτήσεις των νομικών διατάξεων για την μεταφορά επικινδύνων εμπορευμάτων.

Η μεταφορά τέτοιων μπαταριών πρέπει να πραγματοποιείται τηρώντας τους τοπικούς, εθνικούς και διεθνείς κανονισμούς και τις αντίστοιχες διατάξεις.

- Επιτρέπεται η μεταφορά τέτοιων μπαταριών στο δρόμο χωρίς περαιτέρω απαιτήσεις.
- Η εμπορική μεταφορά μπαταριών ιόντων λιθίου από εταιρείες μεταφορών υπόκειται στις απαιτήσεις των νομικών διατάξεων για την μεταφορά επικινδύνων εμπορευμάτων. Οι προετοιμασίες αποστολής και η μεταφορά πραγματοποιούνται αποκλειστικά από ειδικά εκπαιδευμένα πρόσωπα. Η συνολική διαδικασία συνοδεύεται από εξειδικευμένο προσωπικό.

Κατά τη μεταφορά μπαταριών ιόντων λιθίου πρέπει να προσέχετε τα εξής:

- Φροντίστε τα σημεία επαφών να είναι προστατευμένα και μονωμένα ώστε να αποφευχθούν βραχυκυκλώματα.
- Προσέξτε το πακέτο μπαταριών να είναι σταθερό μέσα στη συσκευασία και να μη γλιστρά.
- Η μεταφορά μπαταριών που παρουσιάζουν φθορές ή διαρροές δεν επιτρέπεται.

Για περισσότερες πληροφορίες απευθυνθείτε στην εταιρεία μεταφορών.

ΣΥΝΤΗΡΗΣΗ

Εάν το καλώδιο σύνδεσης στο ηλεκτρικό δίκτυο είναι κατεστραμμένο, πρέπει να αντικατασταθεί σ' ένα κέντρο σέρβις της Milwaukee, επειδή γι' αυτήν την εργασία είναι απαραίτητα ειδικά εργαλεία.

Χρησιμοποιείτε μόνο πρόσθ. εξαρτήματα Milwaukee και ανταλλακτικά Milwaukee. Κατ'ασκ. τμήματα, που η αλλαγή τους δεν περιγράφεται, αντικαθίστανται σε μια τεχνική υποστήριξη της Milwaukee (βλέπε φυλλάδιο εγγύηση/ διευθύνσεις τεχνικής υποστήριξης).

Όταν χρειάζεται, μπορείτε να ζητήσετε ένα σχέδιο συναρμολόγησης της συσκευής, δίνοντας τον τύπο της μηχανής και το δεκαψήφιο αριθμό στην πινακίδα ισχύος, από το κέντρο σέρβις ή απευθείας από τη φίρμα Techtronic Industries GmbH, Max-Eyth-SträÙe 10, 71364 Winnenden, Germany.

ΣΥΜΒΟΛΑ



Παρακαλώ διαβάστε σχολαστικά τις οδηγίες χρήσης πριν από την έναρξη λειτουργίας.



Μη ρίχνετε στη φωτιά τους μεταχειρισμένους συσσωρευτές.



Ηλεκτρικά μηχανήματα δεν επιτρέπεται να απορρίπτονται μαζί με τα οικιακά απορρίμματα. Ηλεκτρικά και ηλεκτρονικά μηχανήματα συλλέγονται ξεχωριστά και παραδίδονται προς ανακύκλωση με τρόπο φιλικό προς το περιβάλλον σε επιχείρηση επεξεργασίας απορριμμάτων. Ενημερωθείτε από τις τοπικές υπηρεσίες ή από ειδικευμένους εμπόρους σχετικά με κέντρα ανακύκλωσης και συλλογής απορριμμάτων.



Μη φορτίζετε καμία κατεστραμμένη ανταλλακτική μπαταρία, αλλά αντικαθιστάτε την αμέσως.



Η συσκευή είναι κατάλληλη για χρήση μόνο σε εσωτερικούς χώρους, μην εκθέσετε τη συσκευή στη βροχή.



Ασφάλεια αργό χτύπημα 5 A



Με προστατευτική μόνωση



Σήμα συμμόρφωσης CE



EurAsian σήμα πιστότητας.

Gerilim aralığı	12 V, 14,4 V, 18 V
Hızlı şarj akımı.....	6 A
Şarj süresi (12 V / 1,5 Ah).....	20 min
Şarj süresi (18 V / 5,0 Ah).....	59 min
Şarj süresi (18 V / 6,0 Ah).....	90 min
Şarj süresi (18 V / 9,0 Ah).....	90 min
Ağırlığı ise EPTA-üretici 01/2003'e göre.....	703 g

⚠ UYARI! Bütün güvenlik notlarını ve talimatları okuyunuz.
Açıklanan uyarılara ve talimat hükümlerine uyulmadığı takdirde elektrik çarpmalarına, yangınlara ve/veya ağır yaralanmalara neden olunabilir.
Bütün uyarıları ve talimat hükümlerini ileride kullanmak üzere saklayın.

GÜVENLİĞİNİZ İÇİN TALİMATLAR

Kullanılmış kartuş aküleri ateşe veya ev çöplerine atmayın. Milwaukee, kartuş akülerin çevreye zarar vermeyecek biçimde taşıyıcı edilmesine olanak sağlayan hizmet sunar; lütfen bu konuda yetkili satıcınızdan bilgi alın.

Bu şarj cihazı ile aşağıdaki kartuş aküler şarj edilebilir:

Akü tipi	Gerilim	Anma kapasitesi	Hücre sayısı
M12B	12	≤ 1,5 Ah	3
M12BX	12	≤ 3,0 Ah	2 x 3
M12B2	12	≤ 2,0 Ah	3
M12B3	12	≤ 3,0 Ah	3
M12B4	12	≤ 4,0 Ah	2 x 3
M12B6	12	≤ 6,0 Ah	2 x 3
M14B	14	≤ 1,5 Ah	4
M14BX	14	≤ 3,0 Ah	2 x 4
M14B4	14	≤ 4,0 Ah	2 x 4
M18B	18	≤ 1,5 Ah	5
M18BX	18	≤ 3,0 Ah	2 x 5
M18B2	18	≤ 2,0 Ah	5
M18B4	18	≤ 4,0 Ah	2 x 5
M18B5	18	≤ 5,0 Ah	2 x 5
M18B6	18	≤ 6,0 Ah	2 x 5
M18B9	18	≤ 9,0 Ah	3 x 5

Bu şarj cihazı ile şarj edilemeyen bataryalar şarj edilmemelidir.

Kartuş aküleri metal parça veya eşyalarla birlikte saklamayın (kısa devre tehlikesi).

Şarj cihazının kartuş akü yuvasına hiçbir şekilde metal parçalar kaçmamalıdır (kısa devre tehlikesi).

Kartuş aküleri ve şarj cihazını açmayın ve sadece kuru yerlerde saklayın. Neme ve ıslanmaya karşı koruyun.

Aletin içine iletken parçalar sokmayın.

Hasarlı kartuş aküleri şarj etmeyin, hemen değiştirin.

Her kullanımdan önce alet, bağlantı kablosu, uzatma kablosu ve fişin hasarlı olup olmadığını ve eskiyip eskmediğini kontrol edin. Hasarlı parçaları sadece uzmanına onartın.

Bu cihaz, fiziksel, duyuşsal veya zihinsel yetenekleri yetersiz veya tecrübe veya bilgi eksikliği olan insanlar tarafından kullanılmaz veya temizlenemez. Kendilerine yasalar gereği güvenliklerinden sorumlu olan

bir kişi tarafından cihazın güvenli şekilde kullanımının öğretilmiş olması durumu hariçtir. Yukarıda belirtilen insanlar, cihazı kullandıkları sırada gözetim altında tutulmalıdır. Bu cihaz çocuklardan uzak tutulmalıdır. Kullanılmadığında güvenli bir şekilde ve çocukların erişemeyeceği bir yerde muhafaza edilmelidir.

KULLANIM

Bu pil şarj cihazı Milwaukee marka 12V, 14,4V ve 18V'luk şarj edilebilir lityum iyon pilleri şarj eder.

Bu alet sadece belirttiği gibi ve usulüne uygun olarak kullanılabilir.

ŞEBEKE BAĞLANTISI

Aleti sadece tek fazlı alternatif akıma ve tip etiketi üzerinde belirtilen şebeke gerilimine bağlayın. Yapısı Koruma sınıfı II'ye girdiğinden alet koruyucu kontaklız prize de bağlanabilir.

LI-ION-AKÜ

Aküler kısmen dolu olarak teslim edilir. Aküdeki LED ışıklar akünün doluluk durumunu gösterir.

Akü uzun bir süre kullanılmazsa, tekrar durma konumuna gelir.

Akü tamamen boşaltıldığında otomatik olarak kapanır (derinlemesine boşaltma mümkün değildir).

Aküye aşırı yüklenme durumunda akü ısınabilir. Bu durumda kendiliğinden kapanabilir.

Aküyü tekrar doldurmak ve aktif hale getirmek amacı ile şarja bağlayın.

Akünün üzerinde bulunan düğmeye basmak suretiyle, aküye yapılan yüklemeyi durdurulur. Bununla ilgili olarak akü elektro cihazında kalabilir, ancak önceden asgari 1 dakika süre ile kapatılması lazımdır (aksi takdirde tam olarak göstermez). Işıklı LED göstergesindeki sayılar, yüklemeyi tanımlar. Yanıp sönen LED ışıklar maksimum % 10 oranında güç rezervini sinyal eder.

Ana hatlarıyla şu esas geçerlidir: Şayet elektro alet akü ile bağlanmasına rağmen çalışmazsa, aküyü yüklemeyi cihazına bağlayın. Akü ve yüklemeyi cihazındaki işaret ve göstergeler, akünün durumu hakkında bilgi verir.

Düşük ısılarla az bir randımanla çalışmaya devam edilebilir.

ÖZELLİKLER

Değiştirilebilir kartuş akü şarj cihazının yuvasına yerleştirildikten sonra kartuş akü otomatik olarak şarj olur (kırmızı IŞIK süreklili yanar).

Çok sıcak veya çok soğuk bir kartuş akü şarj cihazına yerleştirilecek olursa (Kırmızı LED yanıp söner), kartuş akü kusursuz şarj sıcaklığına eriştikten sonra şarj işlemi otomatik olarak başlar (0°C...65°C). Maksimum şarj akımı, kartuş akünün sıcaklığı 0°C...65°C arasında iken geçer.

Şarj işlemi, kartuş akünün deşarj durumuna göre, 1 ile 20 dakika arasında sürer (1,5 Ah'de akü).

Akü tamamen dolu ise, LED göstergesi kırmızıdan yeşile geçer ve aküdeki LED'lerin ışıkları söner.

Bataryayı ne zaman şarj ettime ihtiyacı duyarsanız cihazdan çıkartınız. Milwaukee bataryalarının komple boşalmadan şarj ettirildiklerinde "hafıza etkisi yoktur. Yeni şarj aletine yerleştirmeden önce bataryanın tamamıyla boşalmış olması gerekmiyor.

Genelde pillerin şarj cihazından çıkartılması ve şarj cihazının elektrik prizinden çekilmesi en iyisidir. Ancak pil, prize bağlı şarj cihazı içinde kalırsa da bir zarar olmayacaktır.

Her iki LED göstergesi değişli tokuşlu yanıp sönüyorsa, bu durumda ya akü tam olarak oturmamıştır veya akü veya yüklem cihazında bir hata vardır. Yükleme cihazı ve akü emniyet tedbirlerinden dolayı derhal kapatılmalı ve Milwaukee Müşteri Servisi tarafından kontrol ettirilmelidir.

Pil şarj cihazına 12V ve 14,4/18V'luk şarj edilebilir piller aynı zamanda takılabilir, ancak sırasıyla şarj edilirler. İlk olarak takılan şarj edilebilir pil ilk olarak şarj edilir. İkinci şarj edilebilir pilde yavaş yanıp sönen kırmızı LED lamba, şarj işleminin henüz başlamadığını göstermektedir.

LED SEMBOLLER



Sürekli kırmızı ışık Şarj ediyor



Yavaş yanıp sönen yeşil ışık Şarj tamamlanmak üzere



Sürekli yeşil ışık Şarj tamamlandı



Hızlı yanıp sönen kırmızı ışık Batarya fazla sıcak/soğuk – Batarya doğru şarj sıcaklığına ulaşır ulaşmaz şarj işlemi başlayacaktır



Yavaş yanıp sönen kırmızı ışık >Şarj etmiyor – Birinci batarya tamamıyla şarj edildikten sonra şarj işlemi başlayacaktır



Sırasıyla kırmızı/ yeşil yanıp sönen ışık Batarya hasarlı veya hatalı

LİTYUM İYON PİLLERİN TAŞINMASI

Lityum iyon piller tehlikeli madde taşımacılığı hakkındaki yasal hükümler tabidir.

Bu piller, bölgesel, ulusal ve uluslararası yönetmeliklere ve hükümlere uyularak taşınmak zorundadır.

- Tüketiciler bu pilleri herhangi bir özel şart aranmaksızın karayoluyla taşıyabilirler.
- Lityum iyon pillerin nakliye şirketleri tarafından ticari taşımacılığı için tehlikeli madde taşımacılığının hükümleri geçerlidir. Sevk hazırlığı ve taşıma sadece ilgili eğitimi görmüş personel tarafından gerçekleştirilebilir. Bütün süreç uzmanca bir refakatçilik altında gerçekleştirilmek zorundadır.

Pillerin taşınması sırasında aşağıdaki hususlara dikkat edilmesi gerekmektedir:

- Kısa devre oluşmasını önlemek için kontakların korunmuş ve izole edilmiş olmasını sağlayınız.
- Pil paketinin ambalajı içinde kaymamasına dikkat ediniz.
- Hasarlı veya akmış pillerin taşınması yasaktır.

Ayrıca bilgiler için nakliye şirketinize başvurunuz.

BAKIM

Eğer şebeke bağlantı kablosu hasar görürse, özel aletler gerekli olduğundan, bunun bir Milwaukee müşteri servisi tarafından değiştirilmesi şarttır.

Sadece Milwaukee aksesuarı ve yedek parçası kullanın. Nasil değiştirileceği açıklanmamış olan yapı parçalarını bir Milwaukee müşteri servisinde değiştirin (Garanti ve servis adresi broşürüne dikkat edin).

Gerektiği takdirde aletin dağıtık görünüş şeması, alet tipinin ve tip etiketi üzerindeki on hanelik sayının bildirilmesi koşuluyla müşteri servisinden veya doğrudan Techtronic Industries GmbH, Max-Eyth-Straße 10, 71364 Winnenden, Germany adresinden istenebilir.

SEMBOLLER



Lütfen aleti çalıştırmadan önce kullanma kılavuzunu dikkatli biçimde okuyun.



Değiştirilebilir aküleri (kartuş aküleri) ateşe atmayın.



Elektrikli cihazların evsel atıklarla birlikte bertaraf edilmesi yasaktır. Elektrikli ve elektronik cihazlar ayrılarak biriktirilmeli ve çevreye zarar vermeden bertaraf edilmeleri için bir atık değerlendirme tesisine götürülmelidir. Yerel makamlara veya satıcınıza geri dönüşüm tesisleri ve atık toplama merkezlerinin yerlerini danışınız.



Hasarlı kartuş aküleri şarj etmeyin, hemen değiştirin.



Bu alet sadece kapalı mekânlarda kullanılmaya uygundur, yağmur altında bırakmayın



5 A yavaş atan sigorta



Korumaya karşı izole edilmiştir



CE işareti



EurAsian Uyumluluk işareti

Rozsah napětí	12 V, 14,4 V, 18 V
Nabíjecí proud rychlonabíjení	6 A
Doba nabíjení (12 V / 1,5 Ah)	20 min
Doba nabíjení (18 V / 5,0 Ah)	59 min
Doba nabíjení (18 V / 6,0 Ah)	90 min
Doba nabíjení (18 V / 9,0 Ah)	90 min
Hmotnost podle prováděcího předpisu EPTA 01/2003	703 g

⚠ UPOZORNĚNÍ! Přečtěte si všechny bezpečnostní pokyny a návody. Zanedbání při dodržování varovných upozornění a pokynů mohou mít za následek úder elektrickým proudem, požár a/nebo těžká poranění.
Všechna varovná upozornění a pokyny do budoucna uschovejte.

SPECIÁLNÍ BEZPEČNOSTNÍ UPOZORNĚNÍ

Použité nevyhazujte do domovního odpadu nebo do ohně. Milwaukee nabízí ekologickou likvidaci starých článků, ptejte se u vašeho obchodníka s náradím.

Nabíječkou mohou být nabity následující typy akumulátorů :

Typ akumulátoru	Napětí	Jmen.kapacita	Počet článků
M12B	12	≤ 1,5 Ah	3
M12BX	12	≤ 3,0 Ah	2 x 3
M12B2	12	≤ 2,0 Ah	3
M12B3	12	≤ 3,0 Ah	3
M12B4	12	≤ 4,0 Ah	2 x 3
M12B6	12	≤ 6,0 Ah	2 x 3
M14B	14	≤ 1,5 Ah	4
M14BX	14	≤ 3,0 Ah	2 x 4
M14B4	14	≤ 4,0 Ah	2 x 4
M18B	18	≤ 1,5 Ah	5
M18BX	18	≤ 3,0 Ah	2 x 5
M18B2	18	≤ 2,0 Ah	5
M18B4	18	≤ 4,0 Ah	2 x 5
M18B5	18	≤ 5,0 Ah	2 x 5
M18B6	18	≤ 6,0 Ah	2 x 5
M18B9	18	≤ 9,0 Ah	3 x 5

Nabíječkou nenabíjejte standardní baterie, které nelze nabíjet.

Náhradní akumulátor neskladujte s kovovými předměty, nebezpečí zkratu.

V nabíjecím postu nabíječky neskladujte kovové předměty, nebezpečí zkratu.

Náhradní akumulátory ani nabíječku neotvírejte, skladujte je v suchu, chraňte před vlhkem.

Neskladujte spolu s vodivými předměty.

Nenabíjejte poškozené akumulátory, ihned je nahradte!

Před každým použitím nabíječky překontrolujte přívodní kabel, prodlužovací kabel a zástrčku zda nejsou poškozeny a nebo zestárlé. Poškozené díly nechte opravit odborníky.

Tento přístroj nesmějí obsluhovat nebo čistit osoby se sníženými tělesnými, smyslovými nebo duševními schopnostmi, resp. s nedostatečnými zkušenostmi nebo znalostmi, ledaže by byly poučeny osobou ze zákona

zodpovědnou za jejich bezpečnost o bezpečné manipulaci s přístrojem. Výše uvedené osoby vyžadují při používání přístroje dozor. Tento přístroj nepatří do rukou dětem. Proto když se nepoužívá, musí být uložený bezpečně a mimo dosah dětí.

OBLAST VYUŽITÍ

Tato nabíječka nabíjí baterie 12 V, 14,4 V a 18 V Milwaukee Li-Ion. Toto zařízení lze používat jen pro uvedený účel.

PŘIPOJENÍ NA SÍŤ

Připojit pouze do jednofázové střídavé sítě o napětí uvedeném na štítku. Lze připojit i do zásuvky bez ochranného kontaktu neboť spotřebič je třídy II.

LI-ION-AKUMULÁTORY

Akumulátory se dodávají částečně nabitě. Kontrolky LED na akumulátoru ukazují stav nabití.

Nepoužívá-li se akumulátor delší dobu, přepne se automaticky do klidového stavu.

Při úplném vybití se akumulátor automaticky vypne (hloubkové vybití není možné).

V případě extrémního zatížení může dojít k silnému ohřevu akumulátoru, který se následně vypne.

Akumulátor v tomto případě k dobíjení a aktivaci vložte opět do nabíječky.

Přitom může akumulátor zůstat v elektrickém nářadí, které se však musí nejméně 1 minutu předem vypnout (v opačném případě může dojít k chybné indikaci). Počet LED popisuje stav nabití. Blikající LED signalizuje maximální výkonnostní rezervu ve výši 10%.

V zásadě platí: nefunguje-li elektrické nářadí po zasunutí akumulátoru a po zapnutí, nasaďte akumulátor na nabíječku. Kontrolky na akumulátoru a na nabíječce signalizují stav nabíjení akumulátoru.

Při nízkých teplotách lze v práci pokračovat se sníženým výkonem.

UPOZORNĚNÍ

Po nasazení akumulátoru do nabíječky je akumulátor automaticky nabíjen (červená kontrolka LED svítí nepřerušovaně).

Je-li do nabíječky nasazen hodně teplý a nebo hodně studený akumulátor (bliká žlutá LED), počne nabíjení až když akumulátor dosáhne správné teploty (0°C...65°C).

Doba nabíjení je od 1 min. do 20 min. Podle toho jak byl akumulátor vybitý (u kapacity 1,5 Ah akumulátor).

Po úplném nabití akumulátoru se kontrolní LED nabíječky přepne z červené na zelenou a kontrolní LED akumulátoru zhasnou.

Akumulátor vyjměte z přístroje podle vašeho uvážení. Akumulátory od firmy Milwaukee nemají žádnou "paměťovou funkci", jestliže se nabíjí ještě předtím, než jsou kompletně vybité. Akumulátor proto nemusí být předtím, než se může vložit do nabíječky, úplně vybitý.

V praxi je nejlepší, pokud se akumulátory z nabíječky vyjmou a nabíječka se odpojí od sítě. Nevznikne ale žádná závada, pokud akumulátor zůstane zasunutý v připojené nabíječce.

Blikají-li obě kontrolní LED střídavě, není akumulátor buď plně nasazený na nabíječce nebo na akumulátoru či nabíječce došlo k chybě. V tomto případě z bezpečnostních důvodů akumulátor a nabíječku ihned vypněte a nechte zkontrolovat v servisu firmy Milwaukee.

Do nabíječky se mohou současně zasunout baterie 12 V a 14,4/18 V, ale budou se nabíjet postupně za sebou. Baterie zasunutá dříve se nabije jako první. U druhé baterie signalizuje pomalu blikající červená LED dioda, že proces nabíjení ještě nezačal.

LED SYMBOLY

	Trvalé svícení červeného indikátoru	aktivní proces nabíjení
	Pomalé blikání zeleného indikátoru	proces nabíjení se brzy ukončí
	Trvalé svícení zeleného indikátoru	proces nabíjení je ukončený
	Rychlé blikání červeného indikátoru	baterie je příliš teplá/studená – proces nabíjení se spustí hned, jakmile baterie dosáhla správnou teplotu pro nabíjení
	Pomalé blikání červeného indikátoru	proces nabíjení není aktivní – proces nabíjení se spustí, když je první akumulátor kompletně nabitý
	Střídavě blikání červeného/zeleného indikátoru	akumulátor je poškozený nebo vadný

PŘEPRAVA LITHIUM-IONTOVÝCH BATERIÍ

Lithium-iontové baterie spadají podle zákonných ustanovení pod přepravu nebezpečného nákladu.

Přeprava těchto baterií se musí realizovat s dodržováním lokálních, vnitrostátních a mezinárodních předpisů a ustanovení.

- Spotřebitelé mohou tyto baterie bez problémů přepravovat po komunikacích.
- Komerční přeprava lithium-iontových baterií prostřednictvím přepravních firem podléhá ustanovením o přepravě nebezpečného nákladu. Přípravu k vyexpedování a samotnou přepravu směji vykonávat jen příslušně vyškolené osoby. Na celý proces se musí odborně dohlížet.

Při přepravě baterií je třeba dodržovat následující:

- Zajistěte, aby kontakty byly chráněné a izolované, aby se zamezilo zkratům.
- Dávejte pozor na to, aby se svazek baterií v rámci balení nemohl sesmeknout.
- Poškozené a vyteklé baterie se nesmějí přepravovat.

Ohledně dalších informací se obraťte na vaši přepravní firmu.

ÚDRŽBA

Poškodí-li se přívodní kabel, je nutná oprava v odborném servisu Milwaukee, protože je potřebný speciální klíč.

Používat výhradně příslušenství Milwaukee a náhradní díly Milwaukee. Díly jejichž výměny nebyla popsána, nechte vyměnit v autorizovaném servisu (viz "Záruky / Seznam servisních míst")

Při potřebě podrobného rozkresu konstrukce, oslovte informaci o typu a desetimístném objednacím čísle přímo servis a nebo

výrobce, Techtronic Industries GmbH, Max-Eyth-Straße 10, 71364 Winnenden, Germany.

SYMBOLY



Před spuštěním stroje si pečlivě přečtěte návod k používání.



Akumulátory nevhazujte do ohně.



Elektrické přístroje se nesmí likvidovat společně s odpadem z domácnosti. Elektrické a elektronické přístroje je třeba sbírat odděleně a odevzdat je v recyklačním podniku na ekologickou likvidaci. Na místních úřadech nebo u vašeho specializovaného prodejce se informujte na recyklační podniky a sběrné dvory.



Nenabíjejte poškozené akumulátory, ihned je nahradte!



Zařízení lze používat jen ve vnitřních prostorách, nepoužívat v dešti.



5 A pomalá pojistka



s ochrannou izolací



Značka CE



Euroasijská značka shody

Rozsah napätia12 V, 14,4 V, 18 V
Nabíjací prúd rýchleho nabíjania6 A
Doba nabíjania (12 V / 1,5 Ah)20 min
Doba nabíjania (18 V / 5,0 Ah)59 min
Doba nabíjania (18 V / 6,0 Ah)90 min
Doba nabíjania (18 V / 9,0 Ah)90 min
Hmotnosť podľa vykonávacieho predpisu EPTA 01/2003703 g

⚠ UPOZORNENIE! Prečítajte si všetky bezpečnostné pokyny a návody. Zanedbanie dodržiavania Výstražných upozornení a pokynov uvedených v nasledujúcom texte môže mať za následok zásah elektrickým prúdom, spôsobiť požiar a/alebo ťažké poranenie.

Tieto Výstražné upozornenia a bezpečnostné pokyny starostlivo uschovajte na budúce použitie.

ŠPECIÁLNE BEZPEČNOSTNÉ POKYNY

Opotrebované výmenné akumulátory nezahadzujte do ohňa alebo medzi domový odpad. Milwaukee ponúka likvidáciu starých výmenných akumulátorov, ktorá je v súlade s ochranou životného prostredia, informujte sa u Vášho predajcu.

S týmto nabíjacím zariadením môžu byť nabíjané nasledovné výmenné akumulátory:

Typ akumulátora	Napätie	Menovitá kapacita	Počet článkov
M12B	12	≤ 1,5 Ah	3
M12BX	12	≤ 3,0 Ah	2 x 3
M12B2	12	≤ 2,0 Ah	3
M12B3	12	≤ 3,0 Ah	3
M12B4	12	≤ 4,0 Ah	2 x 3
M12B6	12	≤ 6,0 Ah	2 x 3
M14B	14	≤ 1,5 Ah	4
M14BX	14	≤ 3,0 Ah	2 x 4
M14B4	14	≤ 4,0 Ah	2 x 4
M18B	18	≤ 1,5 Ah	5
M18BX	18	≤ 3,0 Ah	2 x 5
M18B2	18	≤ 2,0 Ah	5
M18B4	18	≤ 4,0 Ah	2 x 5
M18B5	18	≤ 5,0 Ah	2 x 5
M18B6	18	≤ 6,0 Ah	2 x 5
M18B9	18	≤ 9,0 Ah	3 x 5

S týmto nabíjacím zariadením nesmú byť nabíjané nenabíjateľné batérie.

Výmenné akumulátory neskladovať spolu s kovovými predmetmi (nebezpečenstvo skratu).

Do zasúvacieho otvoru pre výmenné akumulátory na nabíjacom zariadení, sa nesmú dostať žiadne kovové predmety (nebezpečenstvo skratu).

Výmenné akumulátory a nabíjacie zariadenia neatvárať a skladovať len v suchých priestoroch. Chrániť pred vlhkosťou.

Nesiahať s vodivými predmetmi do prístroja.

Poškodený výmenný akumulátor nenabíjať a ihneď ho vymeniť.

Pred každým použitím skontrolovať prístroj, pripojovací kábel, akumulátory, predlžovací kábel a zástrčku či nedošlo k poškodeniu alebo zostárnutiu. Poškodené časti nechať opraviť odborníkom.

Tento prístroj nesmú obsluhovať alebo čistiť osoby so zníženými telesnými, zmyslovými alebo duševnými schopnosťami príp. nedostatočnými

skúsenosťami alebo znalosťami, jedine ako boli osobou zo zákona zodpovednou za ich bezpečnosť poučené o bezpečnej manipulácii s prístrojom. Vyššie uvedené osoby si vyžadujú pri používaní prístroja dozor. Tento prístroj nepatrí do rúk deťom. Preto ak sa nepoužíva, musí byť odložený bezpečne a mimo dosahu detí.

POUŽITIE PODĽA PREDPISOV

Táto nabíjačka nabíja 12 V, 14,4 V a 18 V batérie Milwaukee Li-Ion.

Tento prístroj sa smie používať len v súlade s uvedenými predpismi.

SIETOVÁ PRÍPOJKA

Pripájať len na jednofázový striedavý prúd a na sieťové napätie uvedené na štítku. Pripojenie je možné aj do zásuviek bez ochranného kontaktu, pretože ide o konštrukciu ochrannej triedy II.

LI-ION-AKUMULÁTORY

Akumulátory sa dodávajú čiastočne nabité. Kontrolky LED na akumulátore ukazujú stav nabitia.

Ak sa akumulátor nepoužíva dlhšiu dobu, prepne sa automaticky do kludového stavu.

Pri úplnom vybití sa akumulátor automaticky vypne (hlbkové vybitie nie je možné).

V prípade extrémneho zaťaženia môže dôjsť k silnému ohrevu akumulátora, ktorý sa následne vypne.

Akumulátor v tomto prípade k dobitiu a aktivácii vložte opäť do nabíjačky.

Pritom môže akumulátor zostať v elektrickom náradí, ktoré sa však musí najmenej 1 minútu vopred vypnúť (v opačnom prípade môže dôjsť k chybnéj indikácii). Počet LED popisuje stav nabitia. Blikajúca LED signalizuje maximálnu výkonnostnú rezervu vo výške 10%.

V zásade platí: ak nefunguje elektrické náradie po zasunutí akumulátora a po zapnutí, nasadte akumulátor na nabíjačku. Kontrolky na akumulátore a na nabíjačke signalizujú stav nabíjania akumulátora.

Pri nízkych teplotách je možné v práci pokračovať so zníženým výkonom.

ZNAKY

Po zastrčení výmenného akumuláru do zasúvacieho otvoru nabíjacieho zariadenia sa výmenný akumulátor automaticky nabíja (červená kontrolka LED svieti neprerušovane).

Ak je do nabíjacieho zariadenia zastrčený príliš teplý alebo príliš studený výmenný akumulátor (červená LED-dióda bliká), nabíjanie začne automaticky až keď výmenný akumulátor dosiahne správnu nabíjaciu teplotu (0°C...65°C). Max. nabíjací prúd preteká, ak teplota výmenného akumulátora leží medzi 0°C...65°C.

Doba nabíjania je medzi 1 min a 20 min, podľa toho, do akej miery bol výmenný akumulátor vybitý (pri 1,5 Ah akumulátore).

Po úplnom nabití akumulátoru sa kontrolní LED nabíjačky prepne z červené na zelenou a kontrolní LED akumulátoru zhasnú.

Akumulátor kvôli nabíjaniu odstráňte z prístroja podľa vášho uváženia. Akumulátory od firmy Milwaukee nemajú žiadnu "pamätovú funkciu", ak sa nabijú ešte predtým, ako sú kompletne vybité. Akumulátor preto nemusí byť predtým, ako sa môže vložiť do nabíjačky, úplne vybitý.

V praxi je najlepšie, keď sa akumulátory z nabíjačky odstránia a nabíjačka sa odpojí od siete. Nevznikne však ani žiadna záhada, ak akumulátor zostane zasunutý v pripojenej nabíjačke.

Ak blikajú obe kontrolné LED sriedavo, nie je akumulátor buď naplno nasadený na nabíjačke, alebo na akumulátore či nabíjačke došlo k chybe. V tomto prípade z bezpečnostných dôvodov akumulátor a nabíjačku ihneď vypnite a nechajte skontrolovať v servise firmy Milwaukee.

LED SYMBOLY

	Trvalé svietenie červeného indikátora	aktívny proces nabíjania
	Pomalé blikanie zeleného indikátora	proces nabíjania sa skoro ukončí
	Trvalé svietenie zeleného indikátora	proces nabíjania je ukončený
	Rýchle blikanie červeného indikátora	batería je príliš teplá/studená – proces nabíjania sa spustí ihneď, ako batería dosiahla správnu teplotu pre nabíjanie
	Pomalé blikanie červeného indikátora	proces nabíjania nie je aktívny – proces nabíjania sa spustí, keď je prvý akumulátor kompletne nabitý
	Striedavé blikanie červeného/zeleného indikátora	akumulátor je poškodený alebo chýbný

PREPRAVA LÍTOVO-IÓNOVÝCH BATÉRIÍ

Lítovo-iónové batérie podľa zákonných ustanovení spadajú pod prepravu nebezpečného nákladu.

Preprava týchto batérií sa musí realizovať s dodržiavaním lokálnych, vnútroštátnych a medzinárodných predpisov a ustanovení.

- Spotrebiteľia môžu tieto batérie bez problémov prepravovať po cestách.
- Komerčná preprava lítovo-iónových batérií prostredníctvom špedičných firiem podlieha ustanoveniam o preprave nebezpečného nákladu. Prípravu k vyxpedovaniu a samotnú prepravu smú vykonávať iba adekvátne vyškolené osoby. Na celý proces sa musí odborné dohliadať.

Pri preprave batérií treba dodržiavať nasledovné:

- Zabezpečte, aby boli kontakty chránené a izolované, aby sa zamedzilo skratom.
- Dávajte pozor na to, aby sa zväzok batérií v rámci balenia nemohol zošmyknúť.
- Poškodené a vytečené batérie sa nesmú prepravovať.

Kvôli ďalším informáciám sa obráťte na vašu špedičnú firmu.

ÚDRZBA

Ak dôjde k porušeniu sieťovej prípojky, táto porucha musí byť odstránená zákazníkym centrom Milwaukee, pretože k oprave je potrebné špeciálne náradie.

Používať len Milwaukee príslušenstvo a Milwaukee náhradné diely. Súčiastky bez návodu na výmenu treba dať vymeniť v jednom z Milwaukee zákazníkych centier (viď brožúru Záruka/Adresy zákazníkych centier).

Pri udaní typu stroja a desaťmiestneho čísla nachádzajúceho sa na štítku dá sa v prípade potreby vyžiadať explozívna schéma prístroja od Vášho zákazníkceho centra alebo priamo v Techtronic Industries GmbH, Max-Eyth-Straße 10, 71364 Winnenden, Germany.

SYMBOLY



Pred prvým použitím prístroja si pozorne prečítajte návod na obsluhu.



Použitý akumulátor nehadzajte do ohňa.



Elektrické prístroje sa nesmú likvidovať spolu s odpadom z domácnosti.

Elektrické a elektronické prístroje treba zbierať oddelene a odovzdať ich v recyklačnom podniku na ekologickú likvidáciu.

Na miestnych úradoch alebo u vášho špecializovaného predajcu sa spýtajte na recyklačné podniky a zberné dvory.



Poškodený výmenný akumulátor nenabíjať a ihneď ho vymeniť.



Prístroj je určený na použitie v krytých priestoroch, prístroj nevystavujte dažďu.



5 A pomalá poistka



Značka CE



S ochrannou izoláciou



Euroázijská značka zhody

Zakres napięcia	12 V, 14,4 V, 18 V
Prąd szybkiego ładowania	6 A
Czas ładowania baterii akumulatorowej (12 V / 1,5 Ah)	20 min
Czas ładowania baterii akumulatorowej (18 V / 5,0 Ah)	59 min
Czas ładowania baterii akumulatorowej (18 V / 6,0 Ah)	90 min
Czas ładowania baterii akumulatorowej (18 V / 9,0 Ah)	90 min
Ciężar wg procedury EPTA 01/2003	703 g

⚠ OSTRZEŻENIE! Należy przeczytać wszystkie wskazówki dotyczące bezpieczeństwa i instrukcje. Błędy w przestrzeganiu poniższych wskazówek mogą spowodować porażenie prądem, pożar i/lub ciężkie obrażenia ciała. Należy starannie przechowywać wszystkie przepisy i wskazówki bezpieczeństwa dla dalszego zastosowania.

INSTRUKCJE DOTYCZĄCE BEZPIECZEŃSTWA

Zużytych akumulatorów nie wolno wrzucać do ognia ani traktować jako odpadów domowych. Milwaukee oferuje ekologiczną utylizację zużytych akumulatorów.

Przy pomocy ładowarki można ładować następujące wkładki akumulatorowe:

Typ akumulatora	Napięcie	Pojemność	Liczba celek
M12B	12	≤ 1,5 Ah	3
M12BX	12	≤ 3,0 Ah	2 x 3
M12B2	12	≤ 2,0 Ah	3
M12B3	12	≤ 3,0 Ah	3
M12B4	12	≤ 4,0 Ah	2 x 3
M12B6	12	≤ 6,0 Ah	2 x 3
M14B	14	≤ 1,5 Ah	4
M14BX	14	≤ 3,0 Ah	2 x 4
M14B4	14	≤ 4,0 Ah	2 x 4
M18B	18	≤ 1,5 Ah	5
M18BX	18	≤ 3,0 Ah	2 x 5
M18B2	18	≤ 2,0 Ah	5
M18B4	18	≤ 4,0 Ah	2 x 5
M18B5	18	≤ 5,0 Ah	2 x 5
M18B6	18	≤ 6,0 Ah	2 x 5
M18B9	18	≤ 9,0 Ah	3 x 5

Przy pomocy ładowarki nie ładować baterii jednorazowych.

Nie przechowywać akumulatorów wraz z przedmiotami metalowymi (niebezpieczeństwo zwarcia).

Do ładowarki nie wolno wkładać żadnych przedmiotów metalowych (niebezpieczeństwo zwarcia).

Nie otwierać wkładek akumulatorowych i ładowarek. Przechowywać w suchych pomieszczeniach. Chronić przed wilgocią.

Nie dotykać urządzenia przy pomocy przedmiotów przewodzących prąd.

Nie wolno ładować uszkodzonych wkładek akumulatorowych. Uszkodzone wkładki należy niezwłocznie wymienić.

Przed każdym użyciem należy sprawdzić, czy nie występują oznaki uszkodzeń lub zmechanizacji materiału na elektronarzędziu, kablu i wtyczce. Naprawę uszkodzonych części zlecać upoważnionym Przedstawicielom Serwisu.

Urządzenie to nie może być obsługiwane ani też czyszczone przez osoby, które posiadają ograniczone fizyczne, sensoryczne lub umysłowe zdolności wzgl. nie dysponują dostatecznym

doświadczeniem, chyba że zostały one poinstruowane przez osobę prawnie odpowiedzialną za bezpieczeństwo w zakresie bezpiecznego obchodzenia się z urządzeniem. Wyżej wymienione osoby należy nadzorować podczas użytkowania urządzenia. Urządzenie to nie może dostać się do rąk dzieci. Dlatego też, gdy nie jest ono używane, należy je bezpiecznie przechowywać w miejscu niedostępnym dla dzieci.

WARUNKI UŻYTKOWANIA

Ładowarka szybkoładująca ładuje wymienne akumulatory Milwaukee C18 Li-ion od 18V.

Produkt można użytkować wyłącznie zgodnie z jego normalnym przeznaczeniem.

PODŁĄCZENIE DO SIECI

Podłączać tylko do źródła zasilania prądem zmiennym jednofazowym i wyłącznie o napięciu podanym na tabliczce znamionowej. Możliwe jest również podłączenie do gniazdka bez uziemienia, ponieważ konstrukcja odpowiada II klasie bezpieczeństwa.

LI-ION-BATERIE AKUMULATOROWE

Akumulatory są dostarczane w stanie częściowo naładowanym. Diody elektroluminescencyjne na akumulatorze sygnalizują stan ładowania.

Jeśli akumulator przez dłuższy czas nie jest używany, przełącza on na stan spoczynkowy.

Przy całkowitym wyladowaniu akumulator automatycznie wyłącza (zbyt głębokie wyladowanie jest niemożliwe).

Pod wpływem ekstremalnych obciążeń akumulator może silnie nagrzać się. W takim wypadku akumulator wyłącza się.

Wówczas należy włączyć akumulator do ładowarki, aby go ponownie naładować i aktywować.

Stan naładowania można wywołać przez naciśnięcie klawisza na akumulatorze. Akumulator może przy tym pozostać w elektronarzędziu, trzeba je jednak przedtem wyłączyć co najmniej 1 minutę wcześniej (w przeciwnym razie wskazanie jest niedokładne). Ilość świecących diod opisuje stan naładowania. Jedna migająca dioda sygnalizuje maksymalną rezerwę mocy 10%.

Obowiązuje zasada: Jeśli elektronarzędzie po założeniu akumulatora nie działa, umieścić akumulator na urządzeniu do ładowania.

Wskazania akumulatora i urządzenia do ładowania informują wtedy o stanie akumulatora.

Przy niskich temperaturach można dalej pracować z obniżoną mocą.

WŁAŚCIWOŚCI

Po założeniu baterii do gniazda ładowarki proces ładowania baterii rozpoczyna się automatycznie (czerwona LED pali się światłem ciągłym)

W przypadku włożenia gorącej lub zimnej baterii akumulatorowej do ładowarki (żółta lampka) ładowanie rozpocznie się automatycznie po

osiągnięciu przez baterię akumulatorową właściwej temperatury ładowania (0°C...65°C).

Czas ładowania wynosi od 1 min do 20 min (przy 1,5 Ah baterii) zależnie od stanu rozładowania.

Gdy akumulator jest naładowany w pełni, dioda elektroluminescencyjna urządzenia do ładowania przelączy się z czerwonej na zieloną, a diody na akumulatorze gasną.







Wyjąć akumulator w dowolnej kolejności z urządzenia celem ładowania. Akumulatory firmy Milwaukee nie posiadają "funkcji pamięci" gdy są ładowane, zanim zostały całkowicie rozładowane. Akumulator nie musi zatem być całkowicie rozładowany zanim zostanie włożony do ładowarki.

W praktyce najlepiej jest wyjąć akumulatory z ładowarki i odłączyć ładowarkę od sieci. Jednakże również nie dojdzie do żadnej szkody, gdy akumulator pozostanie włożony w podłączonej ładowarce.

Jeśli obie diody migają na przemian, albo akumulator nie jest całkowicie nasunięty, albo mamy do czynienia z usterką akumulatora lub urządzenia do ładowania. Urządzenie do ładowania i akumulator ze względów bezpieczeństwa natychmiast wyłączyć z ruchu i przekazać do kontroli w punkcie serwisowym Milwaukee.

Do nabijacki są można súčasne zasunúť 12 V a 14,4/18 V batérie, budú však nabíjané postupne za sebou. Batéria zasunutá skôr sa nabíja ako prvá. Pri druhej batérii signalizuje pomaly blikajúca červená LED dióda, že proces nabíjania sa ešte nezačal.

LED SYMBOLE

	Ciągłe świecenie na czerwono	trwa proces ładowania
	Powolne miganie na zielono	proces ładowania jest prawie zakończony
	Ciągłe świecenie na zielono	proces ładowania został zakończony
	Szybkie miganie na czerwono	bateria jest za gorącą/za zimną – proces ładowania rozpocznie się po osiągnięciu przez baterię właściwej temperatury.
	Powolne miganie na czerwono	proces ładowania nie jest aktywny – proces ładowania zostanie uruchomiony, gdy pierwszy akumulator zostanie całkowicie naładowany.
	Naprzemienne miganie na czerwono/zielono	akumulator jest uszkodzony lub wadliwy.

TRANSPORT AKUMULATORÓW LITOWO-JONOWYCH

Akumulatory litowo-jonowe podlegają ustawowym przepisom dotyczącym transportu towarów niebezpiecznych.

Transport tych akumulatorów winien odbywać się przy przestrzeganiu lokalnych, krajowych i międzynarodowych rozporządzeń i przepisów.

- Odbiorcom nie wolno transportować tych akumulatorów po drogach ot tak po prostu.
- Komercyjny transport akumulatorów litowo-jonowych przez przedsiębiorstwa spedycyjne podlega przepisom dotyczącym transportu towarów niebezpiecznych. Przygotowania do wysyłki oraz transport mogą być wykonywane wyłącznie przez odpowiednio przeszkolone osoby. Cały proces winien odbywać się pod fachowym nadzorem.

W czasie transportu akumulatorów należy przestrzegać następujących punktów:

- Celem uniknięcia zwarcia należy upewnić się, że zestyki są zabezpieczone i zaizolowane.
- Zwracać uwagę na to, aby zespół akumulatorów nie mógł się przemieszczać we wnętrzu opakowania.
- Nie wolno transportować akumulatorów uszkodzonych lub z wyciekającym z elektrolitem.

Odnośnie dalszych wskazówek należy zwrócić się do swojego przedsiębiorstwa spedycyjnego.









UTRZYMANIE I KONSERWACJA

W przypadku uszkodzenia sznura połączeniowego, wymiany może dokonać wyłącznie warsztat naprawczy wyznaczony przez producenta. Związane jest to z koniecznością użycia narzędzi specjalistycznych.

Używać tylko i wyłącznie wyposażenia dodatkowego Milwaukee i części zamiennych Milwaukee. Gdyby trzeba było wymienić części, które nie zostały opisane, należy skontaktować się z przedstawicielem serwisu Milwaukee (patrz wykaz adresów punktów usługowych/gwarancyjnych).

Na życzenie można otrzymać rysunek widoku zespołu rozebranego. Przy zamawianiu należy podać dziesięciocyfrowy numer oraz typ elektronarzędzia umieszczonego na tabliczce znamionowej. Zamówienia można dokonać albo u lokalnych przedstawicieli serwisu, albo bezpośrednio w Techtronic Industries GmbH, Max-Eyth-Straße 10, 71364 Winnenden, Germany.

SYMBOLE

	Przed uruchomieniem elektronarzędzia zapoznać się uważnie z treścią instrukcji.
	Zużytych akumulatorów nie wrzucać do ognia.
	Urządzenia elektryczne nie mogą być usuwane razem z odpadami pochodzącymi z gospodarstw domowych. Urządzenia elektryczne i elektroniczne należy gromadzić oddzielnie i w celu usuwania ich do odpadów zgodnie z wymaganiami środowiska naturalnego oddawać do przedsiębiorstwa utylizacyjnego. Proszę zasięgnąć informacji o centrach recyklingowych i punktach zbiorczych u władz lokalnych lub u wyspecjalizowanego dostawcy.
	Nie wolno ładować uszkodzonych wkładek akumulatorowych. Uszkodzone wkładki należy niezwłocznie wymienić.
	Urządzenie można stosować tylko w pomieszczeniach zamkniętych. Nie wystawiać na deszcz.
	Bezpiecznik zwłoczny 5 A
	Izolowany za pomocą izolacji ochronnej
	Znak CE
	Znak zgodności EurAsian

Feszültségtartomány	12 V, 14,4 V, 18 V
Töltőáram gyorsöltésnél	6 A
Töltési idő (12 V / 1,5 Ah)	20 min
Töltési idő (18 V / 5,0 Ah)	59 min
Töltési idő (18 V / 6,0 Ah)	90 min
Töltési idő (18 V / 9,0 Ah)	90 min
Súly a 01/2003 EPTA-eljárás szerint	703 g

⚠ FIGYELMEZTETÉS! Olvasson el minden biztonsági útmutatót és utasítást. A következőkben leírt előírások betartásának elmulasztása áramütésekhez, tűzhez és/vagy súlyos testi sérülésekhez vezethet. **Kérjük a későbbi használatra gondosan őrizze meg ezeket az előírásokat.**

KÜLÖNLEGES BIZTONSÁGI TUDNIVALÓK

A használt akkumulátort ne dobja tűzbe vagy a háztartási szeméttbe. Tájékozódjon a szakszerű megsemmisítés helyi lehetőségeiről.

A töltővel a következő típusú akkuk tölthetők:

Akkumulátor típusa	Feszültség	Névleges kapacitás	Cellák száma
M12B	12	≤ 1,5 Ah	3
M12BX	12	≤ 3,0 Ah	2 x 3
M12B2	12	≤ 2,0 Ah	3
M12B3	12	≤ 3,0 Ah	3
M12B4	12	≤ 4,0 Ah	2 x 3
M12B6	12	≤ 6,0 Ah	2 x 3
M14B	14	≤ 1,5 Ah	4
M14BX	14	≤ 3,0 Ah	2 x 4
M14B4	14	≤ 4,0 Ah	2 x 4
M18B	18	≤ 1,5 Ah	5
M18BX	18	≤ 3,0 Ah	2 x 5
M18B2	18	≤ 2,0 Ah	5
M18B4	18	≤ 4,0 Ah	2 x 5
M18B5	18	≤ 5,0 Ah	2 x 5
M18B6	18	≤ 6,0 Ah	2 x 5
M18B9	18	≤ 9,0 Ah	3 x 5

A töltővel kizárólag utántöltésre alkalmas akkumulátort szabad tölteni.

Az akkumulátort ne tárolja együtt fém tárgyakkal. (Rövidzárlat veszélye).

Ügyeljen arra, hogy a töltő aknájába ne kerüljön semmilyen fém tárgy, mert ez rövidzárlatot okozhat.

Az akkumulátort, töltőt nem szabad megbontani és kizárólag száraz helyen szabad tárolni. Nedvességtől óvni kell.

Ezért nem szabad áramot vezető tárggyal a készülékbe nyúlni.

Sérült akkumulátort nem szabad tölteni, hanem ki kell cserélni.

Használat előtt a készüléket, hálózati csatlakozó- és hosszabbítókábeleket, valamint a csatlakozódugót sérülés és esetleges elhasználódás szempontjából felül kell vizsgálni és szükség esetén szakemberrel meg kell javíttatni.

A készüléket nem kezelhetik vagy tisztíthatják csökkent testi, érzékszervi vagy szellemi képességű, ill. hiányos tapasztalatokkal vagy ismertekkel rendelkező személyek, kivéve, ha egy

törvényileg a biztonságukért felelős személy eligazításban részesítette őket a készülék biztonságos használatáról. A fentnevezett személyeket felügyelni kell a készülék használatakor. A készülék nem gyermekek kezébe való. Ezért ha nem használják, akkor biztonságosan, gyermekek elől elzárva kell tárolni.

RENDELTESSZERŰ HASZNÁLAT

Ez a töltőkészülék 12 V-os, 14,4 V-os és 18 V-os Li-ion Milwaukee akkukat tölt.

A készüléket kizárólag az alábbiakban leírtaknak megfelelően szabad használni.

HÁLÓZATI CSATLAKOZTATÁS

A készüléket csak egyfázisú váltóáramra és a teljesítménytáblán megadott hálózati feszültségre csatlakoztassa. A csatlakoztatás védőérintkező nélküli dugaszolóaljzatokra is lehetséges, mivel a készülék felépítése II. védettségű osztályú.

LI-ION-AKKUK

Az akkuk részben feltöltve kerülnek leszállításra. Az akkun lévő LED-ek mutatják a töltési állapotot.

Ha hosszabb ideig használaton kívül van, az akku nyugalmi állapotra kapcsol.

Teljes kimerülés esetén az akku automatikusan kikapcsol (mélységi kimerülés nem lehetséges).

Extrém terheléskor az akku erősen fellemelegedhet. Ebben az esetben az akku lekapcsol.

Az ismételt feltöltéshez és aktiváláshoz ekkor dugja az akkut a töltőkészülékbe.

A töltési szintet az akkun levő gomb megnyomásával lehet lekérdezni. Az akku ehhez benne maradhat a villamos szerszámban, de legalább 1 percel előbb ki kell kapcsolni (máskülönben pontatlan a kijelzés). A világító LED-ek száma mutatja a töltési szintet. Egy villogó LED max. 10 % teljesítménytartalékok jelez.

Alapvető szabály: ha a villamos szerszám az akku bedugása után nem működik, akkor az akkut föl kell tölteni. Ekkor az akkun és a töltőkészüléken található kijelzők mutatják a töltési szintet.

Alacsonyabb hőmérsékleten csökkentett teljesítménnyel lehet tovább dolgozni.

JELLEGETÉSSÉGEK

Miután az akkumulátort behelyezte a töltő nyílásba, az akkumulátor automatikusan feltöltődik. (a piros LED folyamatosan világít)

Ha egy meleg, vagy hideg akkumulátort helyez a töltőre (sárga lámpa), a töltés automatikusan elkezdődik, miután az akkumulátor elérte a megfelelő töltési hőmérsékletet (0°C...65°C).

Az akkumulátor töltési ideje 1 és 20 perc között lehet attól függően, hogy mikor volt az utolsó töltés (1,5 Ah készüléknél akkumulátor).

Ha az akku teljesen fel van töltve, a töltőkészüleken a LED pirosról zöldre vált, és az akkun levő LED-ek kialszanak.

Az akkut töltéshez tetszés szerint ki lehet venni a készülékből. A Milwaukee akkuinál nem lép fel „memória effektus”, ha teljes kisütés előtt töltik fel azokat. Az akkut tehát nem kell teljesen lemeríteni, mielőtt be lehet helyezni a töltőbe.

A gyakorlat szerint az a legjobb, ha kiveszik az akkukat a töltőből, és a töltőt leválasztják a hálózatról. Azonban nem történik károsodás, ha a töltőre csatlakoztatott akku a hálózatra csatlakoztatott töltőben marad.

Ha mindkét LED váltakozva villog, akkor vagy az akku nincs teljesen rátöltve, vagy hiba van az akkuban vagy a töltőkészülékben. Biztonsági okokból azonnal üzemen kívül kell helyezni a töltőkészüléket és az akkut, és meg kell vizsgáltatni a Milwaukee vevőszolgálatnál.

A töltőkészülékre egyszerre csatlakoztathatók 12 V-os és 14,4/18 V-os akkuk, azonban a feltöltésük egymás után történik. Az először csatlakoztatott akku töltődik fel először. A második akkunál a lassan villogó LED jelzi, hogy a töltési művelet még nem kezdődött el.

LED SZIMBÓLUMOK

	Folyamatos piros fény	Töltés aktív
	Lassan villogó zöld fény	A töltés hamarosan befejeződik.
	Folyamatos zöld fény	A töltés befejeződött.
	Gyorsan villogó piros fény	Az akku túl meleg/hideg – A töltés akkor indul el, ha az akku elérte a helyes töltési hőmérsékletet.
	Lassan villogó piros fény	A töltés nem aktív – A töltés akkor indul el, ha az első akku teljesen feltöltődött.
	Felváltva villogó piros/zöld fény	Az akku sérült vagy meghibásodott.

LÍTIUM-ION AKKUK SZÁLLÍTÁSA

A lítium-ion akkuk a veszélyes áruk szállítására vonatkozó törvényi rendelkezések hatálya alá tartoznak.

Az ilyen akkuk szállításának a helyi, országos és nemzetközi előírások és rendelkezések betartása mellett kell történnie.

- A fogyasztók minden további nélkül szállíthatják az ilyen akkukat közúton.
- A lítium-ion akkuk szállítmányozási vállalatok általi kereskedelmi célú szállítására a veszélyes áruk szállítására vonatkozó rendelkezések érvényesek. A kiszállítás előkészítését és a szállítást kizárólag megfelelő képzettségű személyek végezhetik. A teljes folyamatnak szakmai felügyelet alatt kell történnie.

A következő pontokat kell figyelembe venni akkuk szállításakor:

- Biztosítsa, hogy a rövidzárlatok elkerülése érdekében az érintkezők védve és szigetelve legyenek.
- Ügyeljen arra, hogy az akkucsomag ne tudjon elcsúszni a csomagoláson belül.
- Tilos sérült vagy kifolyt akkukat szállítani.

További útmutatásokért forduljon szállítványozási vállalatához.

KARBANTARTÁS

A sérült hálózati csatlakozókábelt az illetékes Milwaukee szervizzel kell kicseréltetni, miután a cseréhez speciális szerszám szükséges.

Csak Milwaukee tartozékokat és Milwaukee pótalkatrészeket szabad használni. Az olyan elemeket, melyek cseréje nincs ismertetve, cseréltesse ki Milwaukee szervizzel (lásd Garancia/Ügyfélszolgálat címei kiadványt).

Szükség esetén a készülékek robbantott ábráját - a készülék típusa és tízjegyű azonosító száma alapján a területileg illetékes Milwaukee márkaszerviztől vagy közvetlenül a gyártótól (Techtronic Industries GmbH, Max-Eyth-Straße 10, 71364 Winnenden, Germany) lehet kérni.

SZIMBÓLUMOK



Kérjük alaposan olvassa el a tájékoztatót mielőtt a gépet használja.



A csereakkut tilos tűzbe dobni!



Az elektromos eszközöket nem szabad a háztartási hulladékkal együtt ártalmatlanítani. Az elektromos és elektronikus eszközöket szelektíven kell gyűjteni, és azokat környezetbarát ártalmatlanítás céljából hulladékhasznosító üzemben kell leadni. A helyi hatóságoknál vagy szakkereskedőjénél tájékozódjon a hulladékudvarokról és gyűjtőhelyekről.



Sérült akkumulátort nem szabad tölteni, hanem ki kell cserélni.



A készülék kizárólag zárt térben történő használatra alkalmas és semmiképpen sem szabad esőnek kitenni.



5 A lomha biztosíték



Védőszigetelt



CE-jelölés



Eurázsiai megfelelőségi jelzés.

Napetostno področje	12 V, 14,4 V, 18 V
Polnilni tok pri hitrem polnjenju	6 A
Čas polnjenja (12 V / 1,5 Ah)	20 min
Čas polnjenja (18 V / 5,0 Ah)	59 min
Čas polnjenja (18 V / 6,0 Ah)	90 min
Čas polnjenja (18 V / 9,0 Ah)	90 min
Teža po EPTA-proceduri 01/2003	703 g

⚠ OPOZORILO! Preberite vsa varnostna opozorila in navodila. Napake zaradi neupoštevanja spodaj navedenih opozoril in napotil lahko povzročijo električni udar, požar in/ali težke telesne poškodbe.

Vsa opozorila in napotila shranite, ker jih boste v prihodnje še potrebovali.

SPECIALNI VARNOSTNI NAPOTKI

Izbrabljenih izmenljivih akumulatorjev ne mečite v ogenj ali v gospodinjne odpadke. Milwaukee nudi okolju prijazno odlaganje starih izmenljivih akumulatorjev; prosimo povprašajte vašega strokovnega trgovca.

S polnilnim aparatom lahko polnite naslednje izmenljive akumulatorje:

Tip akumulatorja	Napetost	Nazivna kapaciteta	Število celic
M12B	12	≤ 1,5 Ah	3
M12BX	12	≤ 3,0 Ah	2 x 3
M12B2	12	≤ 2,0 Ah	3
M12B3	12	≤ 3,0 Ah	3
M12B4	12	≤ 4,0 Ah	2 x 3
M12B6	12	≤ 6,0 Ah	2 x 3
M14B	14	≤ 1,5 Ah	4
M14BX	14	≤ 3,0 Ah	2 x 4
M14B4	14	≤ 4,0 Ah	2 x 4
M18B	18	≤ 1,5 Ah	5
M18BX	18	≤ 3,0 Ah	2 x 5
M18B2	18	≤ 2,0 Ah	5
M18B4	18	≤ 4,0 Ah	2 x 5
M18B5	18	≤ 5,0 Ah	2 x 5
M18B6	18	≤ 6,0 Ah	2 x 5
M18B9	18	≤ 9,0 Ah	3 x 5

S polnilnim aparatom ne smete polniti baterij, ki niso predvidene za polnjenje.

Izmenljivih akumulatorjev ne hranite skupaj s kovinskimi predmeti (nevarnost kratkega stika).

V odprtino za nameščanje izmenljivih akumulatorjev na polnilnih aparatih ne smejo zaiti nikakršni kovinski deli (nevarnost kratkega stika).

Izmenljivih akumulatorjev in polnilnih aparatov ne odpirajte in jih hranite samo v suhih prostorih. Zaščitite jih pred mokroto.

V napravo ne segajte s predmeti, ki so električno prevodni.

Ne polnite poškodovanega izmenjivega akumulatorja, ampak ga takoj zamenjajte.

Pred vsako uporabo kontrolirajte napravo, priključni kabel, AkkuPack, kabel za podaljšek in vtičnik glede poškodb in obrabe. Poskrbite, da poškodovane dele popravi izključno strokovnjak.

Te naprave ni dovoljeno upravljati ali čistiti s strani oseb, ki imajo omejene telesne, senzorične ali duševne sposobnosti oz. pomanjkljive izkušnje

ali znanja, razen kadar so bili s strani, za njihovo varnost zakonsko odgovorne osebe, poučeni o varni rabi naprave. Zgoraj navedene osebe je med uporabo naprave potrebno nadzorovati. Ta naprava ne sodi v roke otrok. Vsled tega jo je v primeru neuporaabe potrebno shranjevati varno in izven dosega otrok.

UPORABA V SKLADU Z NAMEDBOSTJO

Ta polnilna naprava polni Milwaukee Li-Ion 12V, 14,4V in 18V akumulatorske baterije.

Ta naprava se sme uporabiti samo v skladu z namedbostjo uporabiti samo za navede namene.

OMREŽNI PRIKLJUČEK

Priključite samo na enofazni izmenični tok in samo na omrežno napetost, ki je označena na tipski ploščici. Priključitev je možna tudi na vtičnice brez zaščitnega kontakta, ker obstaja nadgradnja zaščitnega razreda.

LI-ION-AKUMULATORJI

Akumulatorji se dobavljajo v delno napolnjenem stanju. LED na akumulatorju prikazuje stanje polnitve.

Če se akumulator dlje časa ne uporablja, se akumulator preklopi v stanje mirovanja.

Pri popolnem izpraznjenju se akumulator samodejno izklopi (globoko izpraznjenje ni možno).

Pod ekstremnimi obremenitvami se lahko akumulator močno segreje. V tem primeru akumulator izklopi.

Za ponovno polnitev in aktiviranje akumulatorja ga je potrebno vstaviti v polnillec.

Stanje polnjenja se lahko prikaže s pritiskom na tipko na akumulatorju. Akumulator lahko pri tem ostane v električnem orodju, ki pa se mora najmanj 1 minuto prej izklopiti (v nasprotnem primeru prikaz ni natančen). Število svetlečih LED opisuje stanje polnjenja. Utripajoča LED signalizira maksimalno zmogljivostno rezervo 10%.

Načelno velja: če električno orodje po vstavitvi akumulatorja ne deluje, vstavite akumulator v polnilno napravo. Prikazi na akumulatorju dajejo informacijo o stanju polnjenja akumulatorja.

Pri nižjih temperaturah se lahko dalje dela z zmanjšano zmogljivostjo.

ZNAČILNOSTI

Po namestitvi izmenjivega akumulatorja v odprtino aparata za polnjenja se izmenjivi akumulator avtomatsko polni (rdeča svetleča dioda - LED sveti trajno).

Če se v polnilni aparat vstavi pretopel ali premrzle izmenjivi akumulator (rdeča svetleča dioda - LED - utripa), se postopek polnjenja začne avtomatsko takoj, ko izmenjivi akumulator doseže pravilno temperaturo za polnjenje (0°C...65°C). Maksimalni polnilni tok teče, če znaša temperatura izmenjivega akumulatorja med 0°C in 65 °C.

Čas polnjenja traja med 1 min. in 20 min., odvisno od tega, koliko se je akumulator poprej izpraznil (pri 1,5 Ah akumulatorjih).

Če je baterija popolnoma napolnjena, se LED na polnilcu preklipi z rdeče na zeleno ter LED-in na bateriji ugasnejo.







Akumulator za polnjenje po želji odstranimo iz naprave. Milwaukee akumulatorji imajo "spominsko funkcijo", pri polnitvi, preden so popolnoma prazni. Akumulatorja torej ni potrebno popolnoma izprazniti, preden ga vstavimo v napravo za polnjenje.

V praksi je najbolje, da akumulatorje iz polnilne naprave odstranimo in polnilno napravo ločimo od omrežja. Dasiravno ne bo prišlo do nobene škode, če akumulator ostane vstavljen v priključni polnilni napravi.

Če obe svetleči diodi (LED) izmenoma utripata, bodisi akumulator ni v celoti vstavljen, ali pa obstaja napaka na akumulatorju ali polnilni napravi. Polnilno napravo in akumulator iz varnostnih razlogov takoj izključite iz obratovanja in poskrbite, da ju preveri Milwaukee servisna služba.

V polnilno napravo je mogoče istočasno vstaviti 12V in 14,4/18V akumulatorske baterije, vendar se bodo le te polnile zaporedoma. Prva vtaknjena akumulatorska baterija se bo tudi prva polnila. Pri drugi nam počasni utripajoča rdeča LED signalizira, da se začetek polnjenja še ni začel.

LED SIMBOLI

	Rdeč neprekinjen svetlobni signal	Postopek polnitve je aktiven
	Počasno zeleno utripanje	Postopek polnitve je skoraj zaključen
	Zelen neprekinjen svetlobni signal	Postopek polnitve je zaključen
	Hitro rdeče utripanje	Baterija je prevroča/hladna – Postopek polnitve se bo zagnal tako, ko bo baterija dosegla pravilno temperaturo polnjenja
	Počasno rdeče utripanje	Postopek polnitve ni aktiven – Postopek polnitve se bo zagnal takoj, ko bo prvi akumulator v celoti napolnjen
	Izmenično rdeče/zeleno utripanje	Akumulator je poškodovan ali z napako

TRANSPORT LITIJ-IONSКИH AKUMULATORJEV

Litij-ionski akumulatorji so podvrženi zakonskim določbam transporta nevarnih snovi.

Transport teh akumulatorjev se mora izvajati upoštevajoč lokalne, nacionalne in mednarodne predpise in določbe.

- Potrošniki lahko te akumulatorje še nadalje transportirajo po cesti.
- Komercialni transport litij-ionskih akumulatorjev s strani špediterskih podjetij je podvržen določbam transporta nevarnih snovi. Priprava odpreme in transporta se lahko vrši izključno s strani ustrezno izšolanih oseb. Celoten proces je potrebno strokovno spremljati.

Pri transportu akumulatorjev je potrebno upoštevati sledeče točke:

- V izogib kratkim stikom zagotovite, da bodo kontakti zaščiteni in izolirani.
- Bodite pozorni na to, da paket akumulatorja v notranjosti embalaže ne bo mogel zdrsniti.
- Poškodovanih ali iztekajočih akumulatorjev ni dovoljeno transportirati.

Za nadaljnja navodila se obrnite na vaše špeditersko podjetje.

VZDRŽEVANJE

Če je omrežni priključek poškodovan, ga mora zamenjati Milwaukee servisna služba, ker je za to potrebno posebno orodje.

Uporabljajte samo Milwaukee pribor in Milwaukee nadomestne dele. Poskrbite, da sestavne dele, katerih zamenjava ni opisana, zamenjajo v Milwaukee servisni službi (upoštevajte brošuro Garancija/Naslovi servisnih služb).

Po potrebi se lahko pri vaši servisni službi ali direktno pri Techtronic Industries GmbH naroči eksplozijska risba naprave od navedbi tipa stroja in desetmestne številke s tipске ploščice Techtronic Industries GmbH, Max-Eyth-Straße 10, 71364 Winnenden, Germany.

SIMBOLI



Prosimo, da pred uporabo pozorno preberete to navodilo za uporabo.



Zamenljivih akumulatorjev ne mečite v ogenj.



Električnih naprav ni dovoljeno odstranjevati skupaj z gospodinjskimi odpadki. Električne in elektronske naprave je potrebno zbirati ločeno in za okolju prijazno odstranitev, oddati podjetju za reciklažo. Pri krajevnem uradu ali vašem strokovnem prodajalcu se pozanimajte glede reciklažnih dvorišč in zbirnih mest.



Ne polnite poškodovanega izmenljivega akumulatorja, ampak ga takoj zamenjajte.



Naprava je primerna samo za uporabo v prostorih, naprave ne izpostavljajte dežju.



5 A počasne varovalke



Zaščitno izolirano



CE-znak



EurAsian oznaka o skladnosti.

Područje napona	12 V, 14,4 V, 18 V
Struja punjenja kod brzog punjenja	6 A
Vrijeme punjenja (12 V / 1,5 Ah)	20 min
Vrijeme punjenja (18 V / 5,0 Ah)	59 min
Vrijeme punjenja (18 V / 6,0 Ah)	90 min
Vrijeme punjenja (18 V / 9,0 Ah)	90 min
Težina po EPTA-proceduri 01/2003	703 g

⚠ UPOZORENJE! Pročitajte molimo sve sigurnosna upozorenja i upute. Ako se ne bi poštivale napomene o sigurnosti i upute to bi moglo uzrokovati strujni udar, požar i/ili teške ozljede. Sačuvajte sve napomene o sigurnosti i upute za buduću primjenu.

SPECIJALNE SIGURNOSNE UPUTE

Istrošene baterije za zamjenu ne baciti u vatru ili u kućno smeće. Milwaukee nudi mogućnost uklanjanja starih baterija odgovarajuće okolini. Milwaukee nudi mogućnost uklanjanja starih baterija odgovarajuće okolini; upitajte molimo Vašeg stručnog trgovca.

Sa uređajem za punjenje se mogu puniti slijedeće baterije:

Tip baterije	Napon	Nominalni kapacitet	Broj ćelija
M12B	12	≤ 1,5 Ah	3
M12BX	12	≤ 3,0 Ah	2 x 3
M12B2	12	≤ 2,0 Ah	3
M12B3	12	≤ 3,0 Ah	3
M12B4	12	≤ 4,0 Ah	2 x 3
M12B6	12	≤ 6,0 Ah	2 x 3
M14B	14	≤ 1,5 Ah	4
M14BX	14	≤ 3,0 Ah	2 x 4
M14B4	14	≤ 4,0 Ah	2 x 4
M18B	18	≤ 1,5 Ah	5
M18BX	18	≤ 3,0 Ah	2 x 5
M18B2	18	≤ 2,0 Ah	5
M18B4	18	≤ 4,0 Ah	2 x 5
M18B5	18	≤ 5,0 Ah	2 x 5
M18B6	18	≤ 6,0 Ah	2 x 5
M18B9	18	≤ 9,0 Ah	3 x 5

Sa uređajem za punjenje se ne smiju puniti baterije koje nisu sposobne za punjenje.

Baterije za zamjenu ne čuvati skupa sa metalnim predmetima (opasnost od kratkog spoja).

U prostor za punjenje baterija u uređaju za punjenje ne smiju dospjeti metalni dijelovi (opasnost od kratkog spoja).

Baterije za zamjenu i uređaje za punjenje ne otvarati i čuvati ih samo u suhim prostorijama. Čuvati protiv vlage.

U uređaj ne sezati predmetima koji sprovode struju.

Ne puniti oštećenu bateriju za zamjenu, nego ovu odmah promijeniti.

Prije svake upotrebe aparat, priključni kabel, svežanj baterije, produžni kabel i utikač provjeriti zbog oštećenja i starenja. Oštećene dijelove dati popraviti od strane stručnjaka.

Ovaj uređaj ne smiju posluživati ili čistiti osobe sa smanjenim tjelesnim, senzoričkim ili duševnim sposobnostima odn. osobe ne raspolažu sa dovoljno iskustva ili

znanja, osim ako su od strane osobe, koja je zakonski odgovorna za sigurnost bile upućene o sigurnom rukovanju sa uređajem. Gore navedene osobe moraju kod upotrebe uređaja biti pod nadzorom. Ovaj uređaj ne smije dospijeti u ruke djece. Kod nekorištenja se uređaj stoga mora čuvati izvan dohvata djece.

PROPISNNA UPOTREBA

Ovaj punjač puni Milwaukee Li-Ion baterije od 12V, 14,4V i 18V.

Ovaj aparat se smije upotrijebiti samo u određene svrhe kao što je navedeno.

PRIKLJUČAK NA MREŽU

Priključiti samo na jednofaznu naizmjeničnu struju i samo na napon struje, naveden na pločici snage. Priključak je moguć i na utičnice bez zaštitnog kontakta, jer postoji dogradnja zaštitne klase II.

LI-ION-BATERIJE

Akumulatori se isporučuju djelomično napunjeni. LED na akumulatoru prikazuje stanje punjenja.

Ako se akumulator duže vremena ne koristi, akumulator se preklapa na stanje mirovanja.

Kod potpunog pražnjenja se akumulator automatski isključuje (duboko pražnjenje nije moguće).

Pod ekstremnim opterećenjima se akumulator može jako zagrijati. U ovom slučaju se akumulator isključuje.

Akumulator zatim utaknuti u punjač kako bi se ovaj ponovno napunio i zatim aktivirao.

Stanje punjenja se može upitati pritiskom na tipku na akumulatoru. Akumulator kod toga može ostati u elektroalatu, ali se mora najmanje 1 minutu prije toga isključiti (inače prikaz nije točan). Broj svjetlećih LED-a opisuje stanje punjenja. Jedan LED koji treperi signalizira max. rezervu snage od 10%.

Načelno važi: ako elektroalat nakon utaknjavanja akumulatora ne funkcionira, akumulator nasaditi na napravu za punjenje. Prikazi na akumulatoru i na napravi za punjenje obavještavaju o stanju akumulatora.

Kod niskih temperatura se može dalje raditi sa smanjenom snagom.

OBILJEŽJA

Nakon umetanja baterija za zamjenu u prostor za punjenje u aparat za punjenje, baterija se automatski puni (crveni LED svjetli trajno).

Ako se u aparat za punjenje umetne pretopla ili prehladna baterija za zamjenu (crveni LED treperi), počinje postupak punjenja automatski, čim je baterija za zamjenu postigla korektnu temperaturu punjenja (0°C...65°C). Maksimalna struja punjenja teče, kada temperatura baterije za zamjenu leži između 0...65°C).

Vrijeme punjenja leži između 1 minute i 20 minuta, ovisno koliko se prije toga baterija za zamjenu ispraznila (kod 1,5 Ah).

Ako je baterija u potpunosti napunjena, LED na aparatu za punjenje se preklapa sa crvenog na zeleno i LED-i na bateriji se gase.





Akumulator koji se puni po volji izvaditi iz uređaja. Akumulatori od Milwaukee nemaju "Funkciju podsjećanja", kada su napunjeni, prije nego su kompletno prazni. Akumulator dakle ne mora biti potpuno ispražnjen prije nego se može staviti u punjač.

U praksi je najbolje, akumulatore izvaditi iz punjača i punjač odvojiti od mreže. Doduše ne dolazi do oštećenja ukoliko akumulator ostane priključen u punjaču.

Ako naizmjenično trepere oba LED-a, u tome slučaju ili akumulator nije potpuno naguran, ili postoji jedna greška na akumulatoru ili na napravi za punjenje. Napravu za punjenje i akumulator iz sigurnosnih razloga odmah staviti van rada i dati provjeriti jednoj servisnoj službi od Milwaukeea.

U punjač se mogu istovremeno utaknuti baterije od 12V i 14,4/18V. One će se puniti jedna za drugom. Prva utaknuta baterija će se i kao prva puniti. Kod druge baterije signalizira polako svjetlucava crvena LED, da postupak punjenja još nije započeo.

LED SIMBOLI

	Crveno trajno svjetlo	Postupak punjenja aktivan
	Sporo zeleno treptanje	Postupak punjenja skoro završen
	Zeleno trajno svjetlo	Postupak punjenja završen
	Brzo crveno treptanje	Baterije su pretople/hladne – Postupak punjenja starta kada je baterija postigla točnu temperaturu punjenja
	Sporo crveno treptanje	Postupak punjenja nije aktivan – Postupak punjenja starta čim je prvi akumulator potpuno napunjen
	Naizmjenično treptanje crveno/zeleno	Akumulator je oštećen ili ima grešku

TRANSPORT LITIJSKIH IONSKIH BATERIJA

Litijske-ionske baterije spadaju pod zakonske odredbe u svezi transporta opasne robe.

Prijevoz ovih baterija mora uslijediti uz poštovanje lokalnih, nacionalnih i internacionalnih propisa i odredaba.

- Korisnici mogu bez ustručavanja ove baterije transportirati po cestama.
- Komercijalni transport litijsko-ionskih baterija od strane transportnih poduzeća spada pod odredbe o transportu opasne robe. Otpremničke pripreme i transport smiju izvoditi isključivo odgovarajuće školovane osobe. Kompletni proces se mora pratiti na stručan način.

Kod transporta baterija se moraju poštivati slijedeće točke:

- Uvjerite se da su kontakti zaštićeni i izolirani kako bi se izbjegli kratki spojevi.
- Pazite na to, da blok baterija unutar pakiranja ne može proklizavati.
- Oštećene ili iscurjele baterije se ne smiju transportirati.

U svezi ostalih uputa obratite se vašem prijevoznom poduzeću.

ODRŽAVANJE

Ako je vod priključka struje oštećen, onda ovaj mora od strane jedne Milwaukee servisne službe biti zamijenjen, jer je u svezi toga potreban specijalan alat.

Primijeniti samo Milwaukee opremu i Milwaukee rezervne dijelove. Sastavne dijelove, čija zamjena nije opisana, dati zamijeniti kod jedne od Milwaukee servisnih službi (poštivati brošuru Garancija/ Adrese servisa).

Po potrebi se može zatražiti crtež eksplozije aparata uz davanje podataka o tipu stroja i desetoznamenastog broja na pločici snage kod Vaše servisne službe ili direktno kod Techtronic Industries GmbH, Max-Eyth-Straße 10, 71364 Winnenden, Germany.

SIMBOLI



Molimo da pažljivo pročitate uputu o upotrebi prije puštanja u rad.



Rezervne baterije ne bacati u vatru.



Električni uređaji se ne smiju zbrinjavati skupa sa kućnim smećem. Električni uređaji se moraju skupljati odvojeno i predati na zbrinjavanje primjereno okolišu jednom od pogona za iskorišćavanje. Raspitajte se kod mjesnih vlasti ili kod stručnog trgovca u svezi gospodarstva za recikliranje i mjesta skupljanja.



Ne puniti oštećenu bateriju za zamjenu, nego ovu odmah promijeniti.



Aparat je prikladan samo za korištenje u prostorijama, aparat ne izlagati kiši.



5 A sporo udarac osigurač



Zaštitno izoliran



Oznaka-CE



EurAsian znak konformnosti.

Sprieguma amplitūda.....	12 V, 14,4 V, 18 V
Atrās uzlādes strāva.....	6 A
Lādēšanas laiks (12 V / 1,5 Ah).....	20 min
Lādēšanas laiks (18 V / 5,0 Ah).....	59 min
Lādēšanas laiks (18 V / 6,0 Ah).....	90 min
Lādēšanas laiks (18 V / 9,0 Ah).....	90 min
Svars atbilstoši EPTA -Procedure 01/2003.....	703 g

⚠ BRĪDINĀJUMS! Izlasiet visus drošības brīdinājumus un instrukcijas. Šeit sniegto drošības noteikumu un norādījumu neievērošana var izraisīt aizdegšanos un būt par cēloni elektriskajam triecienam vai nopietnam savainojumam. **Pēc izlasīšanas uzglabājiet šos noteikumus turpmākai izmantošanai.**

SPECIĀLIE DROŠĪBAS NOTEIKUMI

Izmantotos akumulārus nedrīkst mest ugunī vai parastajos atkritumos. Firma Milwaukee piedāvā iespēju vecos akumulātorus savākt apkārtnē vidi saudzējošā veidā; jautājiet specializētā veikalā.

Ar lādētāju var uzlādēt sekojošus akumulātorus:

Akumulatora tips	Spriegums	Nominālā kapacitāte	Elementu skaits
M12B	12	≤ 1,5 Ah	3
M12BX	12	≤ 3,0 Ah	2 x 3
M12B2	12	≤ 2,0 Ah	3
M12B3	12	≤ 3,0 Ah	3
M12B4	12	≤ 4,0 Ah	2 x 3
M12B6	12	≤ 6,0 Ah	2 x 3
M14B	14	≤ 1,5 Ah	4
M14BX	14	≤ 3,0 Ah	2 x 4
M14B4	14	≤ 4,0 Ah	2 x 4
M18B	18	≤ 1,5 Ah	5
M18BX	18	≤ 3,0 Ah	2 x 5
M18B2	18	≤ 2,0 Ah	5
M18B4	18	≤ 4,0 Ah	2 x 5
M18B5	18	≤ 5,0 Ah	2 x 5
M18B6	18	≤ 6,0 Ah	2 x 5
M18B9	18	≤ 9,0 Ah	3 x 5

Ar lādētāju nedrīkst lādēt nelādējamus akumulātorus

Akumulātorus nav ieteicams glabāt kopā ar metāla priekšmetiem (iespējams īsslēgums).

Jāuzmanās, lai akumulātoru lādētājā nenokļūtu nekādi metāla priekšmeti (iespējams īsslēgums).

Akumulātorus un lādētājus nedrīkst taisīt vaļā un tie jāuzglabā sausās telpās.

Nelik lādētājā elektrovadošus priekšmetus.

Nedrīkst lādēt bojātus akumulātorus, tie ir nekavējoties jānomaina.

Pirms katras lietošanas pārbaudīt, vai nav bojāts vai novecojis pats instruments, pievienojuma kabelis, akumulātori, pagarinājuma kabelis un kontaktdakša. Bojātās detaļas drīkst labot tikai speciālists.

Šo ierīci nedrīkst lietot un tīrīt personas ar samazinātām fiziskām, sensorām vai garīgām spējām vai kam ir nepietiekama pieredze un zināšanas, izņemot, ja drošu apiešanos ar ierīci ir

apmācījusi par viņu drošību juridiski atbildīga persona. Šīs personas ir jāuzrauga, kad tās rīkojas ar ierīci. Ar šo ierīci nedrīkst rīkoties bērni. Tādēļ laikā, kad ierīce netiek izmantota, tā jāglabā drošā, bērniem nepieejamā vietā.

NOTEIKUMIEM ATBILSTOŠS IZMANTOJUMS

Ar šo ielādētāju var ielādēt 12V, 14,4V un 18 V litija jonu „Milwaukee” akumulātorus.

Šo instrumentu drīkst izmantot tikai saskaņā ar minētajiem lietošanas noteikumiem.

TĪKLA PIESLĒGUMS

Pieslēgt tikai vienpola maiņstrāvas tīklam un tikai spriegumam, kas norādīts uz jaudas paneļa. Pieslēgums iespējams arī kontaktlīdždzām bez aizsargkontaktiem, jo runa ir par uzbūvi, kas atbilst II. aizsargklasei.

LI-ION-AKUMULĀTORI

Akumulatori tiek piegādāti daļēji uzlādēti. Akumulatora gaismas diode uzrāda uzlādes stāvokli.

Ja akumulators ilgāku laiku netiek izmantots, tas pārslēdzas uz miera stāvokli.

Pēc pilnīgas izlādes akumulators automātiski atslēdzas (pilnīga izlāde nav iespējama).

Pie ļoti liela noslogojuma akumulators var ļoti sakarst. Šādos gadījumos akumulators izslēdzas.

Akumulatoru var ievietot lādētājā, lai to atkal uzlādētu un aktivizētu.

Lai noteiktu, cik lielā mērā akumulators ir uzlādēts, jānospiež poga, kas atrodas uz akumulatora. Šinī gadījumā akumulators nav jāizņem no elektriskās ierīces, taču tai jābūt jau vismaz 1 minūti izslēgtai (citādi norādes ir neprecīzas). Mirdzošo LED skaits norāda, cik lielā mērā akumulators ir uzlādēts. Mirgojoša LED signalizē, ka atlikusi maks. 10% jaudas rezerves.

Pamatprincips: ja elektriskā iekārta pēc akumulatora ievietošanas nedarbojas, akumulators jāizņem no lādētāja. Norādes uz akumulatora un lādētāja sniedz ziņas par akumulatora stāvokli.

Pie zemām temperatūrām iespējams turpināt darbu ar samazinātu jaudu.

PAZĪMES

Pēc akumulatora ievietošanas lādētājā akumulators tiek uzlādēts automātiski (sarkanā LED deg nepārtraukti).

Ja lādētājā ievietots pārāk silts vai pārāk auksts akumulators (sarkanā kontrolampīna mirgo), lādēšanas process sākas automātiski, tiklīdz akumulators ir sasniedzis attiecīgo lādēšanas temperatūru (0°C...65°C). Maks. lādēšanas strāva plūst, ja akumulators ir sasniedzis temperatūru, kas ir starp 0...65°C.

Lādēšanas laiks sastāda 1 līdz 20 min. atkarībā no tā, cik lielā mērā akumulators ir izlādējies (1,5 Ah akumulatoram).

Ja akumulators ir pilnībā uzlādēts, lādētāja LED pārslēdzas no sarkana uz zaļu un akumulatora LED izdziest.

Uzlādēšanai izņemiet jebkuru akumulatoru no ierīces. Milwaukee akumulatoriem nav “atmiņas funkcijas”, ja tie tiek uzlādēti, pirms tie

ir pilnībā tukši. Akumulatoram nav jābūt pilnībā izlādētam, pirms tas tiek ielikts lādēšanas ierīcē.

Praksē vislabākā rīcība ir izņemt akumulatorus no uzlādes ierīces un atvienot uzlādes ierīci no elektrotīkla. Tomēr ja arī akumulators paliks ievietots elektrotīklam pieslēgtā uzlādes ierīcē, nekādi bojājumi tam netiks nodarīti.

Ja pārmaiņus mirgo abas LED, akumulators vai nu nav pienācīgi iestiprināts, vai arī ir radušies akumulatora vai lādētāja darbības traucējumi. Šinī gadījumā lādētājs un akumulators drošības labad nekavējoties jāizņem no apgrozības un jāiesniedz pārbaudīšanai firmas Milwaukee klientu apkalpošanas nodaļā.

Ielādētājā vienlaikus var ielikt 12V, 14,4V un 18V akumulatorus, taču tie tiks ielādēti pēc kārtas. Vispirms tiks ielādēts pirmais ielikts akumulators. Sarkanā gaismas diode (LED) pie otrā akumulatora brīdina, ka ielādes process vēl nav uzsākts.

LED SIMBOLI

	Sarkana, nepārtraukta signālgaisma	aktivizēta lādēšana
	Zaļa, lēni mirgojoša signālgaisma	lādēšana gandrīz pabeigta
	Zaļa, nepārtraukta signālgaisma	lādēšana pabeigta
	Sarkana, ātri mirgojoša signālgaisma	baterija ir pārāk silta/auksta - lādēšana sāksies, tiklīdz baterija būs pareizajā lādēšanas temperatūrā.
	Sarkana, lēni mirgojoša signālgaisma	Lādēšana nav aktīva - lādēšanas sāksies, tiklīdz pirmais akumulators būs pilnībā uzlādēts.
	Pārmaiņus sarkana/zaļa mirgojoša signālgaisma	akumulators bojāts vai kļūdainais

LITĪJA JONU AKUMULATORU TRANSPORTĒŠANA

Uz litija jonu akumulatoriem attiecas noteikumi par bīstamo kravu pārvadāšanu.

Šo akumulatoru transportēšana jāveic saskaņā ar vietējiem, valsts un starptautiskajiem normatīvajiem aktiem un noteikumiem.

- Patērētāja darbības, pārvadājot šos akumulatorus pa autoceļiem, nav reglamentētas.
- Uz litija jonu akumulatoru komerciālu transportēšanu, ko veic ekspedīcijas uzņēmums, attiecas bīstamo kravu pārvadāšanas noteikumi. Sagatavošanas darbus un transportēšanu drīkst veikt tikai atbilstoši apmācīts personāls. Viss process jāveic profesionāli.

Veicot akumulatoru transportēšanu, jāievēro:

- Pārliedzieties, ka kontakti ir aizsargāti un izolēti, lai izvairītos no īssavienojumiem.
- Pārliedzieties, ka akumulators iepakojumā nevar paslīdēt.
- Bojātus vai tekošus akumulatorus nedrīkst transportēt.

Plašāku informāciju Jūs varat saņemt no ekspedīcijas uzņēmuma.

APKOPE

Ja ir bojāts tīkla pieslēguma kabelis, tas jāaizvāc un jānomaina firmas Milwaukee klientu apkalpošanas servisam, jo tam ir nepieciešami speciāli instrumenti.

Izmantojiet tikai firmu Milwaukee piederumus un firmas Milwaukee rezerves daļas. Lieciet nomainīt detaļas, kuru nomaiņa nav

aprašīta, kādā no firmu Milwaukee klientu apkalpošanas servisiem. (Skat. brošūru "Garantija/klientu apkalpošanas serviss".)

Ja nepieciešams, klientu apkalpošanas servisā vai tieši pie firmas Techtronic Industries GmbH, Max-Eyth-Straße 10, 71364 Winnenden, Germany, var pieprasīt instrumenta eksplozijas zīmējumu, šim nolūkam jāuzrāda mašīnas tips un desmitvietīgais numurs, kas norādīts uz jaudas paneļa.

SIMBOLI



Pirms sākt lietot instrumentu, lūdz, izlasiet lietošanas pamācību.



Izmantotās akumulatora baterijas nemit ungt.



Elektroiekārtas nedrīkst izmest kopā ar sadzīves atkritumiem.

Elektriskās un elektroniskās iekārtas ir jāsavāc atsevišķi un jānodod pārstrādes uzņēmumam, kas no tām atbrīvosies dabai draudzīgā veidā.

Meklējiet otrreizējās pārstrādes poligonus un savākšanas punktus vietējās pārvaldes iestādēs vai pie preces pārdevēja.



Nedrīkst lādēt bojātus akumulatorus, tie ir nekavējoties jānomaina.



Šis instruments ir piemērots tikai darbam iekštelpās. Sargāt instrumentu no lietus.



5 A lēni trieciens drošinātāju



Dubultā izolācija



CE marķējums



EurAsian atbilstības marķējums.

įtampos diapazonas.....	12 V, 14,4 V, 18 V
greitos įkrovos krovimo srovė.....	6 A
įkrovos laikas (12 V / 1,5 Ah).....	20 min
įkrovos laikas (18 V / 5,0 Ah).....	59 min
įkrovos laikas (18 V / 6,0 Ah).....	90 min
įkrovos laikas (18 V / 9,0 Ah).....	90 min
Prietaiso svoris įvertintas pagal EPTA 2003/01 tyrimų metodiką.....	703 g

⚠ ĮSPĖJIMAS! Perskaitykite visus saugos nurodymus ir instrukcijas. Jei nepaisysite žemiau pateiktų saugos nuorodų ir reikalavimų, gali trenkti elektros smūgis, kilti gaisras ir/arba galite sunkiai susižaloti arba sužaloti kitus asmenis.
Išsaugokite šias saugos nuorodas ir reikalavimus, kad ir ateityje galėtumėte jais pasinaudoti.

YPATINGOS SAUGUMO NUORODOS

Sunaudotų keičiamų akumuliatorių nedeginkite ir nemeskite į buitines atliekas. „Milwaukee“ siūlo tausojantį aplinką sudėvėtų keičiamų akumuliatorių tvarkymą, apie tai prekybos atstovo.

Įkroviklyje gali būti kraunami šie akumuliatoriai:

Akumuliatoriaus tipas	Įtampa	Vardinė talpa	Elementų skaičius
M12B	12	≤ 1.5 Ah	3
M12BX	12	≤ 3.0 Ah	2 x 3
M12B2	12	≤ 2.0 Ah	3
M12B3	12	≤ 3.0 Ah	3
M12B4	12	≤ 4.0 Ah	2 x 3
M12B6	12	≤ 6.0 Ah	2 x 3
M14B	14	≤ 1.5 Ah	4
M14BX	14	≤ 3.0 Ah	2 x 4
M14B4	14	≤ 4.0 Ah	2 x 4
M18B	18	≤ 1.5 Ah	5
M18BX	18	≤ 3.0 Ah	2 x 5
M18B2	18	≤ 2.0 Ah	5
M18B4	18	≤ 4.0 Ah	2 x 5
M18B5	18	≤ 5.0 Ah	2 x 5
M18B6	18	≤ 6.0 Ah	2 x 5
M18B9	18	≤ 9.0 Ah	3 x 5

Įkroviklyje negalima krauti pakartotinai neįkraunamų elementų.

Keičiamų akumuliatorių nelaikykite kartu su metaliniais daiktais (trumpojo jungimo pavojus).

Į įkroviklių keičiamiems akumuliatoriams įstatymui skirtą vamzdį turi nepatekti jokios metalinės dalys (trumpojo jungimo pavojus).

Keičiamų akumuliatorių ir įkroviklių nelaikykite atvirai. Laikykite tik sausoje vietoje. Saugokite nuo drėgmės.

Nekiškite į prietaisą elektrai laidžių daiktų.

Nekraukite pažeistų keičiamų akumuliatorių, juos tuoj pat pakeiskite.

Kiekvieną kartą prieš naudojimą patikrinkite, ar ant prietaiso, maitinimo kabelio, akumuliatoriaus bloko prailginimo kabelio ir kištuko nėra pažeidimų ir senėjimo požymių. Pažeistas dalis leidžiama taisyti tik specialistams.

Šio prietaiso naudoti arba valyti negali asmenys, turintys fizinę, jutiminę arba dvasinę negalią arba neturintys patirties ir žinių, nebent atsakingas asmuo juos išmokytų saugiai elgtis su

prietaisu. Išvardytus asmenis būtina prižiūrėti, kai jie naudojami prietaisu. Prietaisu negali naudotis vaikai. Prietaisu nesinaudojant jį būtina laikyti saugioje ir vaikams nepasiekiamoje vietoje.

NAUDOJIMAS PAGAL PASKIRTĮ

Šiuo įkrovikliu kraunami 12V, 14,4V ir 18 V ličio jonų „Milwaukee“ akumuliatoriai.

Šį prietaisą leidžiama naudoti tik pagal nurodytą paskirtį.

ELEKTROS TINKLO JUNGTIS

Jungti tik prie vienfazės kintamos elektros srovės ir tik į specifikacijų lentelėje nurodytos įtampos elektros tinklą. Konstrukcijos saugos klasė II, todėl galima jungti ir į lizdus be apsauginio kontakto.

LI-ION-AKUMULIATORIAI

Akumuliatoriai parduodami tik iš dalies įkrauti. Akumuliatoriaus šviesos diodai rodo įkrovimo būseną.

Jei akumuliatorius nenaudojamas ilgesnį laiką, jis persijungia į neaktyvią būseną.

Akumuliatoriui visiškai išsikrovus, jis automatiškai išsijungia (gilioji iškrova negalima).

Ekstremalių krūvių metu akumuliatorius gali smarkiai įkaisti. Tokiais atvejais akumuliatorius išsijungia.

Tada akumuliatorių reikia įkišti į įkroviklį, kad jis įsikrautų ir veiktų.

Įkrovos dydį galima sužinoti, spustelint ant akumuliatoriaus esantį mygtuką. Tuo metu akumuliatorius gali likti elektriniame įrankyje, tačiau šis prieš tai turi būti ne trumpiau kaip minutę išjungtas (kitaip rodinys bus netikslus). Įsižiebusių šviesos diodų skaičius nusako įkrovos dydį. Vienas mirksintis šviesos diodas signalizuoja, jog belikęs ne didesnis kaip 10 % galios rezervas.

Principinė taisyklė: jei įdėjus akumuliatorių elektrinis įrankis neveikia, akumuliatorių reikia įstatyti į įkroviklį. Tada iš akumuliatoriuje ir įkroviklyje esančių rodinių galima sužinoti akumuliatoriaus būseną.

Žemose temperatūrose sumažinta galia galima dirbti toliau.

POŽYMIAI

Įstačius keičiamą akumuliatorių į įkroviklio vamzdį, keičiamas akumuliatorius automatiškai pradeda krauti (raudonas šviesos diodas šviečia nuolat).

Jei į įkroviklį įstatomas per šiltas arba per šaltas keičiamas akumuliatorius (raudonas šviesos diodas mirksi), įkrova pradeda automatiškai, kai tik keičiamas akumuliatorius įgauna krovimui tinkamą temperatūrą. (0°C...65°C). Maks. įkrovimo srovė teka, kai keičiamo akumuliatoriaus temperatūra yra nuo 0 iki 65°C.

Įkrovimo laikas yra nuo 1 min. iki 20 min., priklausomai nuo to, kiek keičiamas akumuliatorius buvo išsikrovęs. (1,5 Ah akumuliatoriui).

Kai akumuliatorius pilnai įsikrauna, įkroviklio šviesos indukcinis diodas persijungia iš raudono į žalią, o ant akumuliatoriaus esantys šviesos diodai užgesa.

Pagal poreikius, norėdami įkrauti, akumuliatorių išimkite iš prietaiso. ""Milwaukee"" akumuliatoriai neturi ""Atminties







funkcijos", jeigu jie įkraunami prieš jiems visiškai išsikraunant. Todėl akumuliatorius turi būti visiškai tuščias, prieš jį įstatant į įkrovimo prietaisą.

Geriausia akumuliatorius išimti iš įkrovimo prietaiso ir įkrovimo prietaisą išjungti iš elektros tinklo. Nebus jokios žalos, jeigu akumuliatorius bus paliktas jungtame įkrovimo prietaise.

Jei pakaitomis mirksi abu šviesos diodai, reiškia akumuliatorius yra ne iki galo įstatytas arba sugedo akumuliatorius ar kroviklis. Saugumo sumetimais tuojau pat išjunkite kroviklį ir akumuliatorių ir pateikite patikrinti juos „Milwaukee“ klientų aptarnavimo skyriui.

Į kroviklį vienu metu gali būti įdedami 12 V bei 14,4 ir 18 V akumuliatoriai, tačiau jie bus kraunami eilės tvarka. Iš pradžių bus kraunamas pirmasis įdėtas akumuliatorius. Mirksintis raudonas šviesos diodas (LED) ties antruoju akumuliatoriumi įspėja, kad įkrovimo procesas dar neprasidėjo.

LED SIMBOLIAI

	Raudona nuolatinė šviesa	Vykdomas įkrovimo procesas
	Lėtas mirksėjimas žalia šviesa	Įkrovimo procesas beveik baigtas
	Žalia nuolatinė šviesa	Įkrovimo procesas baigtas
	Greitas raudonos šviesos mirksėjimas	Baterija yra per šilta / šalta – įkrovimo procesą pradėti tuomet, jeigu baterija pasieks teisingą įkrovimo temperatūrą.
	Lėtas raudonos šviesos mirksėjimas	Įkrovimo procesas nevykdomas – pradėti įkrovimą, kai bus visiškai įkrautas pirmasis akumuliatorius.
	Raudonos / žalios šviesos mirksėjimas pakaitomis	Akumuliatorius pažeistas arba sugedęs

LIČIO JONŲ AKUMULIATORIŲ PERVEŽIMAS

Ličio jonų akumuliatoriams taikomos įstatyminės nuostatos dėl pavojingų krovinių pervežimų.

Šiuos akumuliatorius pervežti būtina laikantis vietinių, nacionalinių ir tarptautinių direktyvų ir nuostatų.

- Naudotojai šiuos akumuliatorius gali naudoti savo transporte be jokių kitų sąlygų.
- Už komercinį ličio jonų akumuliatorių pervežimą atsako ekspedicijos įmonė pagal nuostatas dėl pavojingų krovinių pervežimo. Pasiruošimo išsiųsti ir pervežimo darbus gali atlikti tik atitinkamai išmokyti asmenys. Visas procesas privalo būti prižiūrimas.

Pervežant akumuliatorius būtina laikytis šių punktų:

- Siekiant išvengti trumpųjų jungimų, įsitikinkite, kad kontaktai yra apsaugoti ir izoliuoti.
- Atkreipkite dėmesį, kad akumuliatorius pakuotės viduje neslidinėtų.
- Draudžiama pervežti pažeistus arba tekančius akumuliatorius.

Dėl detalesnių nurodymų kreipkitės į savo ekspedicijos įmonę.

TECHNINIS APTARNAVIMAS

Pažeistą maitinimo kabelį turi pakeisti Milwaukee klientų aptarnavimo skyrius, nes tam reikalingi specialūs įrankiai.

Naudokite tik „Milwaukee“ priedus ir „Milwaukee“ atsargines dalis. Dalis, kurių keitimas neaprašytas, leidžiama keisti tik „Milwaukee“

klientų aptarnavimo skyriams (žr. garantiją/klientų aptarnavimo skyrių adresus brošiūroje).

Jei reikia, nurodant įrenginio tipą bei specifikacijų lentelėje esantį dešimtženklį numerį, iš klientų aptarnavimo skyriaus arba tiesiai iš Techtronic Industries GmbH, Max-Eyth-Straße 10, 71364 Winnenden, Germany, galima užsisakyti prietaiso surinkimo brėžinius.

SIMBOLIAI



Prieš pradėdami dirbti su prietaisu, atidžiai perskaitykite jo naudojimo instrukciją.



Naudotų baterijų nedeginti.



Elektros prietaisų negalima išmesti kartu su buitinėmis atliekomis. Būtina rūšiuoti elektros ir elektroninius prietaisus ir atiduoti į atliekų perdirbimo centrą, kad jie būtų utilizuoti neteršiant aplinkos.

Informacijos apie perdirbimo centrus ir atliekų surinkimo įstaigas teiraukitės vietos įstaigoje arba prekybininko.



Nekraukite pažeistų keičiamų akumuliatorių, juos tuoj pat pakeiskite.



Prietaisą galima naudoti tik patalpose, saugoti prietaisą nuo lietaus.



Įdėti sprogdiklį vangus 5 A



Dviguba izoliacija



CE ženklas



„EurAsian“ atitikties ženklas.

Pingevahemik.....	12 V, 14,4 V, 18 V
Kiirilaadimise laadimisvool.....	6 A
Laadimisaeg (12 V / 1,5 Ah).....	20 min
Laadimisaeg (18 V / 5,0 Ah).....	59 min
Laadimisaeg (18 V / 6,0 Ah).....	90 min
Laadimisaeg (18 V / 9,0 Ah).....	90 min
Kaal vastavalt EPTA-protseduurile 01/2003.....	703 g

⚠ HOIATUS! Lugege kõiki ohutusjuhiseid ja korraldusi. Ohutusnõuete ja juhiste eiramise tagajärjeks võib olla elektrilöökk, tulekahju ja/või rasked vigastused. Hoidke kõik ohutusnõuded ja juhised edasiseks kasutamiseks hoolikalt alles.

SPETSIAALSSED TURVAJUHISEID

Ärge visake tarvitatud vahetatavaid akusid tulle ega olmeprügisse. Milwaukee pakub vanade akude keskkonnahoidlikku käitlust; palun küsige oma erialaselt tarnijalt.

Laadijaga saab laadida järgmisi vahetatavaid akusid:

Aku tüüp	Pinge	Nimimahtuvus	Elementide arv
M12B	12	≤ 1.5 Ah	3
M12BX	12	≤ 3.0 Ah	2 x 3
M12B2	12	≤ 2.0 Ah	3
M12B3	12	≤ 3.0 Ah	3
M12B4	12	≤ 4.0 Ah	2 x 3
M12B6	12	≤ 6.0 Ah	2 x 3
M14B	14	≤ 1.5 Ah	4
M14BX	14	≤ 3.0 Ah	2 x 4
M14B4	14	≤ 4.0 Ah	2 x 4
M18B	18	≤ 1.5 Ah	5
M18BX	18	≤ 3.0 Ah	2 x 5
M18B2	18	≤ 2.0 Ah	5
M18B4	18	≤ 4.0 Ah	2 x 5
M18B5	18	≤ 5.0 Ah	2 x 5
M18B6	18	≤ 6.0 Ah	2 x 5
M18B9	18	≤ 9.0 Ah	3 x 5

Laadijaga ei tohi laadida mittelaetavaid akusid.

Ärge säilitage vahetatavaid akusid koos metallsemetega (lühiseht).

Laadijal olevasse vahetatava aku ühenduskambrisse ei tohi sattuda metallosi (lühiseht).

Ärge avage vahetatavaid akusid ega laadijaid ning ladustage neid ainult kuivades ruumides. Kaitske niiskuse eest.

Ärge puudutage seadet voolu juhtivate esemetega.

Ärge laadige kahjustatud vahetatavat akut, vaid asendage see kohe uuega.

Enne iga kasutamist kontrollige seadet, ühendusjuhtmeid, akupaketi pikendusjuhtmeid ja pistikuid, et poleks kahjustusi ega materjali väsimist. Kahjustatud osi laske parandada ainult spetsialistil.

Antud seadet ei tohi käsitseda või puhastada piiratud füüsiliste, sensorsete või vaimsete võimete, puudulike kogemuste või teadmistega isikud, välja arvatud juhul, kui neid instrueeriti nende ohutuse eest

vastutava isiku poolt seadmega ohutus ümberkäimises. Ülalnimetatud isikuid tuleb seadme kasutamisel jälgida. Seade ei kuulu laste kätte. Mittekasutuse korral tuleb seda kindlalt ja lastele kättesaamatult alal hoida.

KASUTAMINE VASTAVALT OTSTARBELE

Antud laadija laeb Milwaukee 12V, 14,4V ja 18V Li-ionakusid.

Antud seadet tohib kasutada ainult vastavalt äranäidatud otstarbele.

VÕRKU ÜHENDAMINE

Ühendage ainult ühefaasilise vahelduvvooluga ning ainult andmesildil toodud võrgupingega. Ühendada on võimalik ka kaitsekontaktita pistikupesadesse, kuna nende konstruktsioon vastab kaitseklassile II.

LI-ION-AKUD

Akud tarnitakse osaliselt laetuna. Aku laetuse taset näitavad akul olevad LED-tuled.

Kui akut ei kasutata pikemat aega, lülitub aku puhkerežiimile.

Täielikul tühjenemisel lülitub aku automaatselt välja (süvatühjenemine ei ole võimalik).

Suure koormuse puhul võib aku väga kuumaks muutuda. Vastaval juhul lülitub aku välja.

Aku tuleb laadimiseks ja taasaktiveerimiseks sisestada laadimisseadmesse.

Laetuse taset saab kontrollida klahvi abil. Aku võib sel ajal jätta elektrilisse tööriista, mis tuleb enne kontrollimist vähemalt minut (1) aega välja lülitada (muidu ei ole näit õige). Süttinud LEDide arv näitab laetuse taset. Vilkuv LED tähendab, et max võimsusvaru on 10%.

Kui elektriline tööriist ei hakka pärast aku paigaldamist tööle, tuleb panna aku laadijasse. Aku ja laadija näidud annavad teavet aku seisundi kohta.

Madalal temperatuuril võib jätkata tööd alanenud võimsusega.

TUNNUSED

Pärast vahetatava aku asetamist laadija ühenduskambrisse toimub aku laadimine automaatselt (punane LED põleb pidevalt).

Kui laadijasse pannakse liiga soe või liiga külm vahetatav aku (punane valgusdiood vilgub), algab laadimisprotsess automaatselt niipea, kui aku on jõudnud õige laadimistemperatuurini (0 °C ... 60 °C). Maks laadimisvool saavutatakse siis, kui aku temperatuur jääb 0 ... 65 °C vahele.

LaadimisMilwaukee kestab 1 min kuni 20 min vastavalt vahetatava aku tühjenemisastmele (1,5 Ah aku puhul).

Kui aku on täis, süttib laadijal punase LED märgutule asemel roheline tuli ja aku märgutuled kustuvad.

Laadimiseks tuleb aku seadmest välja võtta. Milwaukee akudel pole "mälufunktsiooni". Akud ei pea enne laadimisseadeldisele asetamist olema täiesti tühjad.







Kõige otstarbekam on aku laadimisseadeldisel ära võtta ning laadimisseadeldis vooluvõrgust lahti ühendada. Kui aku jääb

vooluvõrku ühendatud laadimisseadeldisele, siis see ei põhjusta mitte mingeid kahjustusi.

Kui mõlemad LEDd vilguvad vaheldumisi, ei ole aku korralikult sees, aku või akulaadija on vealine. Ärge laadijat ja akut enam kasutage, vaid laske need Milwaukee klienditeeninduses üle kontrollida.

Kuigi laadijassee saab panna üheaegselt 12V ja 14,4/18V akusid, laetakse neid üksteise järel. Esmalt laetakse esimesena sisse pandud aku. Teise aku puhul annab aeglaselt vilkuv punane LED märku, et laadimisprotseduur pole veel alanud.

LED SÜMBOLID

	Punane, katkematu märgutuli	laadimine toimub
	Roheline, aeglaselt vilkuv märgutuli	laadimine on peaaegu lõppenud
	Pidev roheline märgutuli	laadimine on lõppenud
	Punane, kiiresti vilkuv märgutuli	patarei on liiga soe/külm - laadimine algab niipea, kui patarei on saavutanud õige laadimistemperatuuri.
	Punane, aeglaselt vilkuv märgutuli	Laadimist ei toimu - laadimine algab niipea, kui esimene aku on täielikult täis laetud.
	Vaheldumisi punane/roheline vilkuv märgutuli	aku on kahjustatud või mittevastav

LIITIUMIOONAKUDE TRANSPORTIMINE

Liitiumioonakud on allutatud ohtlike ainete transportimisega seonduvatele õigusaktidele.

Nende akude transportimine peab toimuma kohalikest, siseriiklikest ja rahvusvahelistest eeskirjadest ning määrustest kinni pidades.

- Tarbijad tohivad neid akusid edasiste piiranguteta tänavale transportida.
- Liitiumioonakude komertstransport ekspedeerimisettevõtete kaudu on allutatud ohtlike ainete transportimisega seonduvatele õigusaktidele. Tärne-ettevalmistusi ja transporti tohivad teostada eranditult vastavalt koolitatud isikud. Kogu protsessi tuleb asjatundlikult jälgida.

Akude transportimisel tuleb järgida järgmisi punkte:

- Tehke kindlaks, et kontaktid on lühiste vältimiseks kaitstud ja isoleeritud.
- Pöörake tähelepanu sellele, et akupakk ei saaks pakendis nihkuda.
- Kahjustatud või välja voolanud akusid ei tohi kasutada.

Pöörduge edasiste juhiste saamiseks ekspedeerimisettevõtte poole.

HOOLDUS

Kui võrguühendusjuhe on kahjustatud, siis tuleb see välja vahetada Milwaukee klienditeeninduspunkti, kuna selleks on nõutavad eritööriistad.

Kasutage ainult Milwaukee tarvikuid ja Milwaukee tagavaraosi. Detailid, mille väljavahetamist pole kirjeldatud, laske välja vahetada Milwaukee klienditeeninduspunkti (vaadake brošüüri garantii / klienditeeninduste aadressid).

Vajaduse korral võite tellida seadme läbilõikejoonise, näidates ära masina tüübi ja andmesildil oleva kümnekohalise numbr. Selleks

pöörduge klienditeeninduspunkti või otse: Techtronic Industries GmbH, Max-Eyth-Straße 10, 71364 Winnenden, Germany.

SÜMBOLID



Palun lugege enne käiklaskmist kasutusjuhend hoolikalt läbi.



Kasutatud akusid mitte visata tulle.



Elektriseadmeid ei tohi utiliseerida koos majapidamisprügiga. Elektrilised ja elektroonilised seadmed tuleb eraldi kokku koguda ning keskkonnasõbralikuks utiliseerimiseks vastavas käitlusettevõttes ära anda. Küsige kohalikest pädevatest ametitest või edasimüüjalt käitlusjaamade ja kogumispunktide kohta järele.



Ärge laadige kahjustatud vahetatavat akut, vaid asendage see kohe uuega.



Seade sobib ainult ruumides kasutamiseks, ärge jätke seadet vihma kätte.



5 A, inertne kaitsme



Topeltisolatsioon



CE-märk



Euraasia vastavusmärk.

Диапазон напряжений.....	12 V, 14,4 V, 18 V
Ток быстрого заряда.....	6 A
Время заряда батареи (12 V / 1,5 Ah).....	20 min
Время заряда батареи (18 V / 5,0 Ah).....	59 min
Время заряда батареи (18 V / 6,0 Ah).....	90 min
Время заряда батареи (18 V / 9,0 Ah).....	90 min
Вес согласно процедуре EPTA 01/2003.....	703 g

⚠ ПРЕДУПРЕЖДЕНИЕ! Прочтите все указания по безопасности и инструкции. Упущения, допущенные при соблюдении указаний и инструкций по технике безопасности, могут стать причиной электрического поражения, пожара и тяжелых травм. **Сохраняйте эти инструкции и указания для будущего использования.**

РЕКОМЕНДАЦИИ ПО ТЕХНИКЕ БЕЗОПАСНОСТИ

Не выбрасывайте использованные аккумуляторы вместе с домашним мусором и не сжигайте их. Дистрибьюторы компании Milwaukee предлагают восстановление старых аккумуляторов, чтобы защитить окружающую среду.

При помощи данного зарядного устройства могут заряжаться следующие аккумуляторы:

Модель емкость (при хранении)	Напряжение	Номинальная	Количество элементов в аккумуляторе
M12B	12	≤ 1.5 Ah	3
M12BX	12	≤ 3.0 Ah	2 x 3
M12B2	12	≤ 2.0 Ah	3
M12B3	12	≤ 3.0 Ah	3
M12B4	12	≤ 4.0 Ah	2 x 3
M12B6	12	≤ 6.0 Ah	2 x 3
M14B	14	≤ 1.5 Ah	4
M14BX	14	≤ 3.0 Ah	2 x 4
M14B4	14	≤ 4.0 Ah	2 x 4
M18B	18	≤ 1.5 Ah	5
M18BX	18	≤ 3.0 Ah	2 x 5
M18B2	18	≤ 2.0 Ah	5
M18B4	18	≤ 4.0 Ah	2 x 5
M18B5	18	≤ 5.0 Ah	2 x 5
M18B6	18	≤ 6.0 Ah	2 x 5
M18B9	18	≤ 9.0 Ah	3 x 5

Не старайтесь зарядить перезаряжаемые батареи при помощи этого зарядного устройства.

Не храните аккумуляторы вместе с металлическими предметами во избежание короткого замыкания.

Не допускается попадание каких-либо металлических предметов в аккумуляторный отсек зарядного устройства во избежание короткого замыкания.

Никогда не вскрывайте аккумуляторы или зарядные устройства и храните их только в сухих помещениях. Следите чтобы они всегда были сухими.

Не дотрагивайтесь до них токопроводящими предметами.

Никогда не заряжайте поврежденные аккумуляторы. Замените их новым.

Перед включением проверьте инструмент, кабель и вилку на предмет повреждений или усталости материала. Ремонт может производиться только уполномоченными Сервисными Организациями.

Данное устройство не разрешается эксплуатировать или чистить лицам с ограниченными физическими, сенсорными или умственными способностями, а также лицам с недостаточным опытом или знаниями, за исключением случаев, когда они были проинструктированы по безопасному обращению с устройством лицом, по закону отвечающим за их безопасность. При использовании устройства лицами, названными выше, за ними надлежит осуществлять надзор. Никогда не допускать попадания устройства в руки детям. Поэтому если устройство не используется, его надлежит хранить в безопасном и недоступном для детей месте.

ИСПОЛЬЗОВАНИЕ

Данное зарядное устройство заряжает литий-ионные аккумуляторные батареи Milwaukee 12 В, 14,4 В и 18 В.

Не пользуйтесь данным инструментом способом, отличным от указанного для нормального применения.

ПОДКЛЮЧЕНИЕ К ЭЛЕКТРОСЕТИ

Подсоединять только к однофазной сети переменного тока с напряжением, соответствующим указанному на инструменте. Электроремонт имеет второй класс защиты, что позволяет подключать его к розеткам электропитания без заземляющего вывода.

Li-ION-АККУМУЛЯТОР

Аккумуляторы при поставке заряжены не полностью. СД на аккумуляторе показывают степень заряженности.

Если аккумулятор не используется длительное время, он переключается в состояние покоя.

При полной разрядке аккумулятор автоматически отключается (глубокая разрядка невозможна).

При очень высоких нагрузках аккумулятор может сильно нагреваться. В этом случае он отключается.

Чтобы снова зарядить и активировать аккумулятор, подключите его к зарядному устройству.

Для контроля уровня зарядки нажать кнопку на аккумуляторе. При этом аккумулятор можно не отсоединять от электроинструмента, однако минимум за 1 минуту до проверки его необходимо отключить (иначе индикация будет неточной). Степень зарядки определяют по количеству горящих диодов. Мигание диода сигнализирует, что резерв составляет макс. 10%.

Если после присоединения аккумулятора инструмент не работает, проверьте аккумулятор, установив его на зарядное устройство. Степень зарядки см. по показаниям индикаторов на аккумуляторе и зарядном устройстве.

При низких температурах можно продолжать работать с пониженной мощностью.

ХАРАКТЕРИСТИКИ

Аккумуляторы начнут автоматически заряжаться, после помещения их в зарядное устройство (красный СД горит постоянно)

При установке на зарядное устройство горячих или холодных аккумуляторов (ёbаb1йá индикатор мигает), зарядка начнется автоматически при достижении аккумуляторами необходимой температуры (0°C...65°C). Максимальный ток зарядки возникает, когда температура аккумулятора находится в пределах от 0°C до 65°C

Время зарядки аккумулятора находится в пределах от 1 мин до 20 мин (при 1,5 Ач аккумулятор) в зависимости от степени разряда.

Если аккумулятор заряжен полностью, то светодиод на зарядном устройстве переключается с красного цвета на зеленый и светодиод на аккумуляторе погаснет.



Извлечь аккумулятор из прибора для зарядки. Аккумуляторы Milwaukee не имеют «функции напоминания», когда необходимо их зарядить, прежде чем они полностью не разрядятся. Поэтому аккумулятор не должен быть полностью разряжен, прежде чем его можно будет вставить в зарядное устройство.





На практике лучше всего извлекать аккумуляторы из зарядного устройства и отсоединять устройство от сети. Однако это не вызовет никаких повреждений, если оставить аккумулятор в подключенном зарядном устройстве.

Попеременное мигание обоих светодиодных индикаторов указывает на неплотное присоединение аккумулятора либо неисправность аккумулятора или зарядного устройства. При неисправности немедленно отключите в целях безопасности зарядное устройство и аккумулятор и сдайте их на проверку в сервисный центр Milwaukee.

К зарядному устройству можно одновременно подключать аккумуляторы 12 В и 14,4/18 В, но они будут заряжаться по очереди. Сначала заряжается то аккумулятор, который был подсоединен первым. Медленно мигающий красный светодиод у второго аккумулятора свидетельствует о том, что процесс зарядки еще не начался.

LED СИМВОЛЫ

	Продолжительный красный световой сигнал	Активный процесс зарядки
	Медленное зеленое мигание	Процесс зарядки почти завершен

	Продолжительный зеленый световой сигнал	Процесс зарядки завершен
	Быстрое красное мигание	Аккумулятор слишком горячий/холодный – Процесс зарядки начнется, когда аккумулятор достигнет заданной температуры зарядки
	Медленное красное мигание	Процесс зарядки не активен – Процесс зарядки начнется, когда первый аккумулятор полностью зарядится
	Почередное красное/зеленое мигание	Аккумулятор поврежден или неисправен

ТРАНСПОРТИРОВКА ЛИТИЙ-ИОННЫХ АККУМУЛЯТОРОВ

Литий-ионные аккумуляторы в соответствии с предписаниями закона транспортируются как опасные грузы.

Транспортировка этих аккумуляторов должна осуществляться с соблюдением местных, национальных и международных предписаний и положений.

- Эти аккумуляторы могут перевозиться по улице потребителем без дальнейших обязательств.
- При коммерческой транспортировке литий-ионных аккумуляторов экспедиторскими компаниями действуют положения, касающиеся транспортировки опасных грузов. Подготовка к отправке и транспортировка должны производиться исключительно специально обученными лицами. Весь процесс должен находиться под контролем специалиста.

При транспортировке аккумуляторов необходимо соблюдать следующие пункты:

- Убедитесь, что контакты защищены и изолированы во избежание короткого замыкания.
- Следите за тем, чтобы аккумуляторный блок не соскользнул внутри упаковки.
- Транспортировка поврежденных или протекающих аккумуляторов запрещена.

За дополнительными указаниями обратитесь к своему экспедитору.

ОБСЛУЖИВАНИЕ

Если шнур подвода питания этого прибора поврежден, он должен заменяться только в ремонтной мастерской, назначенной изготовителем, так как требуются специальные инструменты.

Пользуйтесь аксессуарами и запасными частями Milwaukee. В случае возникновения необходимости в замене, которая не была описана, обращайтесь в один из сервисных центров по обслуживанию электроинструментов Milwaukee (см. список сервисных организаций).

При необходимости может быть заказан чертеж инструмента с трехмерным изображением деталей. Пожалуйста, укажите десятизначный номер и тип инструмента и закажите чертеж у Ваших местных агентов или непосредственно у Techtronic Industries GmbH, Max-Eyth-Strasse 10, 71364 Winnenden, Germany.

СИМВОЛЫ



Пожалуйста, внимательно прочтите инструкцию по использованию перед началом любых операций с инструментом.



Исрасходованные сменные аккумуляторы не бросайте в огонь.



Электрические устройства нельзя утилизировать вместе с бытовым мусором. Электрические и электронные устройства следует собирать отдельно и сдавать в специализированную утилизирующую компанию для утилизации в соответствии с нормами охраны окружающей среды. Сведения о центрах вторичной переработки и пунктах сбора можно получить в местных органах власти или у вашего специализированного дилера.



Никогда не заряжайте поврежденные аккумуляторы. Замените их новым.



данное устройство может использоваться только внутри помещений. Не допускается оставлять устройство под дождем.



5 А инерционный предохранитель



Знак CE



Защитная изоляция



Сертификат Соответствия
No. TC RU C-DE.ГП86.В.00275
Срок действия Сертификата Соответствия по 06.08.2020
ООО «А энд М Электроинструменты»
Россия, 127015, г. Москва, ул. Вятская, д 27, стр. 14



Национальный знак відповідності України

TR 066

Транспортировка:

Категорически не допускается падение и любые механические воздействия на упаковку при транспортировке.

При разгрузке/погрузке не допускается использование любого вида техники, работающей по принципу зажима упаковок.

Хранение:

Необходимо хранить в сухом месте.

Необходимо хранить вдали от источников повышенных температур и воздействия солнечных лучей.

При хранении необходимо избегать резкого перепада температур.

Хранение без упаковки не допускается.

Срок службы изделия:

Срок службы изделия составляет 5 лет.

Не рекомендуется к эксплуатации по истечении 5 лет хранения с даты изготовления без предварительной проверки.

Дата изготовления (код даты) отштампован на поверхности корпуса изделия.

Пример:

A2015, где 2015 - год изготовления

A – месяц изготовления

Определить месяц изготовления можно согласно приведенной ниже таблице

A - Январь	G - Июль
B - Февраль	H - Август
C - Март	J - Сентябрь
D - Апрель	K - Октябрь

Тектроник Индастриз ГмБХ
Германия, 71364, Винненден,
ул. Макс-Ай-Штрассе, 10
Сделано в КНР

Диапазон на напрежението.....	12 V, 14,4 V, 18 V
Ток на зареждане при бързо зареждане.....	6 A
Време на зареждане (12 V / 1,5 Ah).....	20 min
Време на зареждане (18 V / 5,0 Ah).....	59 min
Време на зареждане (18 V / 6,0 Ah).....	90 min
Време на зареждане (18 V / 9,0 Ah).....	90 min
Тегло съгласно процедурата ЕРТА 01/2003.....	703 g

⚠ ПРЕДУПРЕЖДЕНИЕ! Прочетете всички указания и напътствия за безопасност.

Улучшения, допускени при спазването на указания и инструкции по техниката на безопасност, могат да станат причина за електрически поражения, пожари и тежки травми.

Съхранявайте тези инструкции и указания за бъдещо използване.

СПЕЦИАЛНИ УКАЗАНИЯ ЗА БЕЗОПАСНОСТ

Не изхвърляйте изхабените акумулатори в огъня или в битовите отпадъци. Milwaukee предлага екологосъобразно събиране на старите акумулатори; моля попитайте Вашия специализиран търговец.

Със зарядното устройство могат да се зареждат следните акумулатори:

Тип на акумулатора	Напрежение	Номинален капацитет	Брой на клетките
M12B	12	≤ 1.5 Ah	3
M12BX	12	≤ 3.0 Ah	2 x 3
M12B2	12	≤ 2.0 Ah	3
M12B3	12	≤ 3.0 Ah	3
M12B4	12	≤ 4.0 Ah	2 x 3
M12B6	12	≤ 6.0 Ah	2 x 3
M14B	14	≤ 1.5 Ah	4
M14BX	14	≤ 3.0 Ah	2 x 4
M14B4	14	≤ 4.0 Ah	2 x 4
M18B	18	≤ 1.5 Ah	5
M18BX	18	≤ 3.0 Ah	2 x 5
M18B2	18	≤ 2.0 Ah	5
M18B4	18	≤ 4.0 Ah	2 x 5
M18B5	18	≤ 5.0 Ah	2 x 5
M18B6	18	≤ 6.0 Ah	2 x 5
M18B9	18	≤ 9.0 Ah	3 x 5

Със зарядното устройство да не се зареждат батерии, които не са зареждащи се.

Не съхранявайте акумулаторите заедно с метални предмети (опасност от късо съединение).

В гнездото за акумулатори на зарядните устройства не бива да попадат метални части (опасност от късо съединение).

Не отваряйте акумулатори и зарядни устройства и ги съхранявайте само в сухи помещения. Пазете ги от влага.

Не бъркайте в уреда с токопроводящи предмети.

Ако акумулаторът е повреден, не го зареждайте, а веднага го сменете.

Преди всяка употреба проверявайте уреда, свързващия кабел, акумулаторния пакет от удължителен кабел и щепсел за повреда или стареене. Повредените части да се поправят само от специалист.

Не е разрешено уредът да се обслужва или почиства от лица, които са с ограничени физически, сетивни или интелектуални възможности респективно които имат ограничен опит и познания,

освен в случаите, в които са инструктирани за безопасно боравене с уреда от лице, което е законно упълномощено да отговаря за тяхната сигурност и безопасност. При използване на уреда горе посочените лица трябва да бъдат надзиравани. Уредът не бива да се предоставя на деца. Поради тази причина в случаите, когато не се използва, уредът трябва да бъде съхраняван на сигурно място, извън достъпа на деца.

ИЗПОЛЗВАНЕ ПО ПРЕДНАЗНАЧЕНИЕ

Това зарядно устройство зарежда литиево-йонни батерии Milwaukee от 12V, 14,4V и 18V.

Този уред може да се използва по предназначение само както е посочено.

ЗАЩИТА НА ДВИГАТЕЛЯ В ЗАВИСИМОСТ ОТ НАТОВАРВАНЕТО

Да се свързва само към еднофазен променлив ток и само към мрежово напрежение, посочено върху заводската табелка. Възможно е и свързване към контакт, който не е от тип "шuko", понеже конструкцията е от защитен клас II.

ЛИ-ИОН-АКУМУЛАТОРИ

Акумулаторите се доставят полузаредени. Светодиодът на акумулатора показва състоянието на зареждане.

Ако акумулаторната батерия не се използва по-дълго време, тя се превключва в състояние на покой.

При пълно разреждане акумулаторната батерия автоматично се изключва (не е възможно дълбоко разреждане).

При крайни натоварвания акумулаторът може силно да се нагрее. В такъв случай акумулаторът изключва.

Тогава акумулаторът да се включи към зарядното устройство, за да се дозареди и активира.

Състоянието на зареждане може да се провери, като се натисне бутонът на акумулаторната батерия. За целта батерията може да остане в електроинструмента, но трябва да се изключи най-малко 1 минута преди това (иначе показанието няма да е точно). Числото на светещия светодиода описва състоянието на зареждане. Ако светодиодът мига, това е сигнал, че максималният резерв от мощност е 10%.

По принцип важи следното: ако след поставяне на акумулаторната батерия електроинструментът не работи, поставете батерията в зарядното устройство. Тогава показанията на батерията и на зарядното устройство ще Ви дадат информация за състоянието на зареждане на батерията.

При ниски температури можете да продължите работа с намалена мощност.

LI-ION-ХАРАКТЕРИСТИКИ

След поставяне на акумулатора в гнездото на зарядното устройство акумулаторът се зарежда автоматично (червеният светодиод свети непрекъснато).

Ако в зарядното устройство бъде поставен твърде топъл или твърде студен акумулатор (червената LED-индикация мига), процесът на зареждане започва автоматично, когато акумулаторът достигне необходимата температура на зареждане. (0°C...65°C). Максималният ток на зареждане протича, когато температурата на акумулатора е между 0...65°C.

Времето за зареждане е между 1 min и 20 min, в зависимост от това колко е бил разреден преди това акумулаторът (при 1,5 Ah акумулатор).

Когато акумулаторната батерия е заредена напълно, светодиодът на зарядното устройство се превключва от червена на зелена светлина, а светодиодите на акумулаторната батерия угасват.

Батерията може да бъде извадена от уреда за зареждане по всяко време. Батериите на Milwaukee нямат ефект на „паметта“, ако биват презареждани, преди да са напълно изтощени. Батерията не е необходимо да бъде напълно изтощена, преди да може да бъде поставена в зарядното устройство.

На практика е най-добре да извадите батериите от зарядното устройство и да го изключите от електрическата мрежа, когато те не са в употреба. Но дори и да оставите батерията в свързаното зарядно устройство няма опасност от щети.

Ако двата светодиода мигат поред, или акумулаторната батерия не е пълната напълно, или има неизправност на батерията или на зарядното устройство. От съображения за сигурност веднага изключете зарядното устройство и батерията и ги отнесете за проверка в сервиз на Milwaukee.

В зарядното устройство могат да се поставят едновременно батерии от 12V и 14,4/18V, но биват зареждани една след друга. Първо се зарежда поставената първа батерия. При втората батерия бавно мигащата LED светлина сигнализира, че процесът на зареждане все още не е започнал.

LED СИМВОЛИ

	Непрекъсната червена светлина	зареждане в ход
	Бавно мигаща зелена светлина	зареждането е почти приключено
	Непрекъсната зелена светлина	зареждането е приключено
	Бързо мигаща червена светлина	батерията е прекалено топла/студена - зареждането ще започне, когато батерията достигне правилната температура за зареждане
	Бавно мигаща червена светлина	батерията не зарежда - зареждането ще започне, когато първата батерия е напълно заредена
	Последователно мигаща светлина в червено и зелено	батерията е повредена или дефектна

ПРЕВОЗ НА ЛИТИЕВО-ЙОННИ БАТЕРИИ

Литиево-йонните батерии са предмет на законовите разпоредби за превоз на опасни товари.

Превозът на тези батерии трябва да се извършва в съответствие с местните, националните и международните разпоредби и регламенти.

- Потребителите могат да превозват тези батерии по пътя без допълнителни изисквания.
- Превозът на литиево-йонни батерии от транспортни компании е предмет на законовите разпоредбите за превоз на опасни товари. Подготовката на превоза и самият превоз трябва да се извършват само от обучени лица. Целият процес трябва да е под професионален надзор.

Спазвайте следните изисквания при превоз на батерии:

- Уверете се, че контактите са защитени и изолирани, за да се избегне късо съединение.
- Уверете се, че няма опасност от разместване на батерията в опаковката.
- Не превозвайте повредени батерии или такива с течове.

Обърнете се към Вашата транспортна компания за допълнителни инструкции.

ПОДДРЪЖКА

Ако кабелът за свързване към мрежата е повреден, той трябва да бъде сменен от сервиз на Milwaukee, защото за това са необходими специални инструменти.

Да се използват само аксесоари на Milwaukee и резервни части на Milwaukee. Елементи, чията подмяна не е описана, да се дават за подмяна в сервиз на Milwaukee (вижте брошурата "Гаранция и адреси на сервизи").

При необходимост можете да поискате за уреда от Вашия сервиз или директно от Techtronic Industries GmbH, Max-Eyth-Strasse 10, 71364 Winnenden, Germany, чертеж за в случай на експлозия, като посочите типа на машината и десетцифрения номер върху заводската табелка.

СИМВОЛИ



Преди пускане на уреда в действие моля прочетете внимателно инструкцията за използване.



Не хвърляйте сменяемите акумулатори в огъня.



Електрическите уреди не трябва да се изхвърлят заедно с битовите отпадъци.

Електрическото и електронното оборудване трябва да се събират отделно и да се предават на службите за рециклиране на отпадъците според изискванията за опазване на околната среда.

Информирайте се при местните служби или при местните специализирани търговци относно местата за събиране и центровете за рециклиране на отпадъци.



Ако акумулаторът е повреден, не го зареждайте, а веднага го сменете.



Уредът е подходящ за използване само в помещения. Да не се излага на дъжд.



15A бавно бушон



CE-знак



Предпазна изолация



EurAsian знак за съответствие.

Interval de tensiuni	12 V, 14,4 V, 18 V
Curent de încărcare rapidă	6 A
Timpe de încărcare baterie (12 V / 1,5 Ah)	20 min
Timpe de încărcare baterie (18 V / 5,0 Ah)	59 min
Timpe de încărcare baterie (18 V / 6,0 Ah)	90 min
Timpe de încărcare baterie (18 V / 9,0 Ah)	90 min
Greutate conform „EPTA procedure 01/2003”	703 g

⚠ AVERTIZARE! Citiți toate indicațiile de siguranță și toate instrucțiunile. Nerespectarea indicațiilor de avertizare și a instrucțiunilor poate provoca electrocutare, incendii și/sau răni grave.

Păstrați toate indicațiile de avertizare și instrucțiunile în vederea utilizărilor viitoare.

INSTRUCȚIUNI DE SECURITATE

Nu aruncați acumulatorii uzați la containerul de rezidui menajere și nu îi ardeți. Milwaukee Distributors se oferă să recupereze acumulatorii vechi pentru protecția mediului înconjurător.

Următoarele pachete de acumulatori pot fi încărcate cu acest încărcător:

Acumulator	Tensiune	Care dă acumulatorului	Numărul de elemente ale
M12B	12	≤ 1,5 Ah	3
M12BX	12	≤ 3,0 Ah	2 x 3
M12B2	12	≤ 2,0 Ah	3
M12B3	12	≤ 3,0 Ah	3
M12B4	12	≤ 4,0 Ah	2 x 3
M12B6	12	≤ 6,0 Ah	2 x 3
M14B	14	≤ 1,5 Ah	4
M14BX	14	≤ 3,0 Ah	2 x 4
M14B4	14	≤ 4,0 Ah	2 x 4
M18B	18	≤ 1,5 Ah	5
M18BX	18	≤ 3,0 Ah	2 x 5
M18B2	18	≤ 2,0 Ah	5
M18B4	18	≤ 4,0 Ah	2 x 5
M18B5	18	≤ 5,0 Ah	2 x 5
M18B6	18	≤ 6,0 Ah	2 x 5
M18B9	18	≤ 9,0 Ah	3 x 5

Nu încercați să încărcați acumulatorii nereîncărcabili cu acest încărcător.

Nu depozitați acumulatorul împreună cu obiecte metalice (risc de scurtcircuit)

Nu se permite introducerea nici unei piese metalice în locașul pentru acumulator al încărcătorului. (risc de scurtcircuit)

Nu deschideți niciodată acumulatorii și încărcătoarele și pastrați-le numai în încăperi uscate. Pastrați-le întotdeauna uscate.

Nu atingeți aparatul cu obiecte conductoare de electricitate.

Nu încărcați niciodată o baterie deteriorată. Înlocuiți cu una nouă.

Înainte de utilizare, verificați mașina, cablul și stecarul pentru orice defecțiuni sau uzură a materialului. Reparațiile vor fi efectuate numai de către agenții de service autorizați.

Deservirea sau curățarea acestui aparat nu este permisă persoanelor cu capacitate fizică, senzorială sau intelectuală redusă, respectiv lipsite de experiență sau insuficient pregătite, cu

excepția cazului în care au fost instruite în legătură cu manipularea aparatului în condiții de securitate de către o persoană legalmente responsabilă pentru siguranța lor. Utilizarea aparatului de către persoanele menționate mai sus trebuie să aibă loc sub supraveghere. Nu este îngăduit ca acest aparat să ajungă la îndemâna copiilor. Atunci când nu este folosit, aparatul trebuie păstrat la loc sigur, ferit de accesul copiilor.

CONDIIILE DE UTILIZARE SPECIFICE

Încărcătorul se poate utiliza pentru încărcarea acumulatorilor Li-ion Milwaukee cu 12 V, 14,4 V și 18 V.

Nu utilizați acest produs în alt mod decât cel stabilit pentru utilizare normală

ALIMENTARE DE LA REȚEA

Conectați numai la priza de curent alternativ monofazat și numai la tensiunea specificată pe placuța indicatoare. Se permite conectarea și la prize fără împantantare dacă modelul se conformează clasei II de securitate.

LI-ION-ACUMULATORI

Acumulatorii se livrează încărcate parțial. LED-ul de la acumulator indică starea de încărcare.

Dacă nu se utilizează perioade mai lungi, acumulatorul se va comuta pe starea.

Când s-a descărcat complet, acumulatorul se oprește automat (nu e posibilă descărcarea de profunzime).

Sub sarcini extreme, acumulatorul se poate încălzi puternic. Într-un asemenea caz, acumulatorul se decuplează.

Pentru a-l reîncărca și activa, puneți acumulatorul în în aparatul de încărcare.

Starea încărcării poate fi citită apăsând butonul de pe acumulator. Acesta poate fi lăsat în scula electrică în timp ce se efectuează citirea dar trebuie oprit cel puțin un minut înainte (altfel afișajul va fi imprecis). Numărul ledurilor luminate indica o stare de încărcare. Un led clipind indică o rezervă maximă de energie de 10%.

Ca principiu general, dacă scula electrică nu funcționează după inserarea acumulatorului, atunci acesta trebuie pus în încărcător. Afișajele de pe acumulator și încărcător vor furniza informații despre starea acumulatorului.

La temperaturi scăzute funcționarea poate continua la randament redus.

CARACTERISTICI

După introducerea acumulatorului în locașul lui din încărcător, acumulatorul se va încărca automat (LED-ul roșu aprins permanent).

Când un acumulator rece sau fierbinte este introdus în încărcător (becul roșu clipește), încărcarea va începe automat odată ce bateria atinge temperatura corectă de încărcare (0°C...65°C). Curentul maxim de încărcare trece când temperatura bateriei este între 0°C and 65°C.

Timpul de încărcare este între 1 min. și 20 min. (la acumulatorul de 1.5 Ah), în funcție de starea de descărcare.

Odată ce bateria este complet încărcată, ledul de pe încărcător se schimbă de la roșu la verde iar ledurile de pe baterie se sting.







Scoateți acumulatorul din aparat pentru a-l încărca când doriți. Acumulatorii de la Milwaukee nu au o funcție de "reamintire" când sunt încărcăți, înainte de a fi complet descărcați. Deci acumulatorul nu trebuie să fie complet descărcat înainte de a-l pune în încărcător.

În practică este cel mai bine să fie scoși acumulatorii din încărcător și ca acesta să fie deconectat de la sursa de curent. Dar nu se va produce vreo stricăciune dacă un acumulator rămâne introdus în încărcătorul nedeconectat.

Dacă ambele leduri clipeșc alternativ atunci fie că acumulatorul nu este complet împins înăuntru, fie există o problemă cu el sau cu încărcătorul. Scoateți imediat din uz încărcătorul și acumulatorul pentru rațiuni de siguranță și trimiteți-le pentru inspecție la un centru de asistență clienți Milwaukee.

În încărcătorul de acumulatori pot fi introduși simultan acumulatori de 12 V și de 14,4/18 V, dar ei vor fi încărcăți pe rând. Primul acumulator introdus va fi încărcat mai întâi. La al doilea acumulator, clipitul intermitent lent al LED-ului roșu semnalizează faptul că procesul de încărcare încă nu a început.

LED SIMBOLURI

	Lumină roșie continuă	proces de încărcare activ
	Verde intermitent slab	proces de încărcare aproape finalizat
	Lumină verde continuă	proces de încărcare finalizat
	Roșu intermitent rapid	bateria este prea caldă/rece - procesul de încărcare va începe de îndată ce bateria atinge temperatura corectă de încărcare
	Roșu intermitent lent	procesul de încărcare nu este activ - încărcarea pornește când primul acumulator este complet încărcat
	Intermitent roșu/verde alternativ	acumulator deteriorat sau defect

TRANSPORTUL ACUMULATORILOR CU IONI DE LITIU

Acumulatorii cu ioni de litiu cad sub incidența prescripțiilor legale pentru transportul de mărfuri periculoase.

Transportul acestor acumulatori trebuie să se efectueze cu respectarea prescripțiilor și reglementărilor pe plan local, național și internațional.

- Consumatorilor le este permis transportul rutier nerestricționat al acestui tip de acumulatori.
- Transportul comercial al acumulatorilor cu ioni de litiu prin intermediul firmelor de expediție și transport este supus reglementărilor transportului de mărfuri periculoase. Pregătirile pentru expediție și transportul au voie să fie efectuate numai de

către personal instruit corespunzător. Întregul proces trebuie asistat în mod competent.

Următoarele puncte trebuie avute în vedere la transportul acumulatorilor:

- Pentru a se evita scurtcircuite, asigurați-vă de faptul că sunt protejate și izolate contactele.
- Aveți grijă ca pachetul de acumulatori să nu poată aluneca în altă poziție în interiorul ambalajului său.
- Este interzis transportarea unor acumulatori deteriorați sau care pierd lichid.

Pentru indicații suplimentare adresați-vă firmei de expediție și transport cu care colaborați.





INTRETINERE

Când cordonul de alimentare al acestui aparat este deteriorat, el trebuie înlocuit numai de către un atelier de reparații stabilit de către producător, deoarece sunt necesare scule speciale.

Utilizați numai accesorii și piese de schimb Milwaukee. Dacă unele din componentele care nu au fost descrise trebuie înlocuite, vă rugăm contactați unul din agenții de service Milwaukee (vezi lista noastră pentru service / garanție)

Dacă este necesară, se poate comanda o imagine descompusă a sculei. Vă rugăm menționați numărul art. Precum și tipul mașinii tipărit pe etichetă și comandați desenul la agenții de service locali sau direct la Technonic Industries GmbH, Max-Eyth-Straße 10, 71364 Winnenden, Germany.

SIMBOLURI

-  Va rugăm citiți cu atenție instrucțiunile înainte de pornirea mașinii
-  Nu ardeți pachetele de acumulatori uzate
-  Aruncarea aparatelor electrice la gunoii menajer este interzisă. Echipamentele electrice și electronice trebuie colectate separat și predate la un centru de reciclare și eliminate a deșeurilor, pentru a fi eliminate ecologic. Interesați-vă la autoritățile locale sau la comerciantul dvs. de specialitate unde se află centre de reciclare și puncte de colectare.
-  Nu încărcăți niciodată un pachet de acumulatori defect. Înlocuiți cu unul nou.
-  Acest aparat este recomandat doar pentru utilizare în interior. Nu expuneți niciodată aparatul la ploaie.

 5 A-lent lovitură siguranță

 Cu izolație de protecție

 Marcaj CE

 Marcaj de conformitate EurAsian.

Скала на волтажа	12 V, 14,4 V, 18 V
Тек на брзо полнење	6 A
Време потребно за полнење на батеријата (12 V / 1,5 Ah)	20 min
Време потребно за полнење на батеријата (18 V / 5,0 Ah)	59 min
Време потребно за полнење на батеријата (18 V / 6,0 Ah)	90 min
Време потребно за полнење на батеријата (18 V / 9,0 Ah)	90 min
Тежина според ЕПТА-процедурата 01/2003	703 g

⚠ ВНИМАНИЕ! Прочитајте ги безбедносните напомени и упатства. Заборавање на почитувањето на безбедносните упатства и инструкции можат да предизвикаат електричен удар, пожар и/или тешки повреди.
Сочувајте ги сите безбедносни упатства и инструкции за во иднина.

УПАТСТВО ЗА УПОТРЕБА

Не ги оставајте искористените батерии во домашниот отпад и не горете ги. Дистрибутерите на Милвоки ги собираат старите батерии, со што ја штитат нашата околина.

Следните батерии може да се полнат со овој полнач:

Јачина на батерија	Волтажни	Број на ќелии	На батерија(на резервна батерија)
M12B	12	≤ 1.5 Ah	3
M12BX	12	≤ 3.0 Ah	2 x 3
M12B2	12	≤ 2.0 Ah	3
M12B3	12	≤ 3.0 Ah	3
M12B4	12	≤ 4.0 Ah	2 x 3
M12B6	12	≤ 6.0 Ah	2 x 3
M14B	14	≤ 1.5 Ah	4
M14BX	14	≤ 3.0 Ah	2 x 4
M14B4	14	≤ 4.0 Ah	2 x 4
M18B	18	≤ 1.5 Ah	5
M18BX	18	≤ 3.0 Ah	2 x 5
M18B2	18	≤ 2.0 Ah	5
M18B4	18	≤ 4.0 Ah	2 x 5
M18B5	18	≤ 5.0 Ah	2 x 5
M18B6	18	≤ 6.0 Ah	2 x 5
M18B9	18	≤ 9.0 Ah	3 x 5

Со овој полнач не се обидувајте да полните батерии кои не се напојуваат.

Не ги чувајте батериите заедно со метални предмети (ризик од краток спој).

Метални парчиња не смеат да навлезат во делот за полнење на батерија (ризик од краток спој).

Не ги отворајте насилно батериите и полначите, и чувајте ги само на суво место. Чувајте ги постојано суви.

Не го допирајте алатот со предмети кои се проводници на струја.

Не полнете оштетените батерии. Заменете ги со нови.

Пред употреба проверете дали машината, кабелот и приклучокот се исправни. Ако се оштетени дозволени се поправки исклучиво од авторизиранот сервис.

Овој апарат не смее да се опслужува или чисти од страна на лица кои што располагаат со намалени телесни, сензорни или душевни способности односно недостаток на искуство или

знаење, освен ако не биле обучени за безбедно опходување со апаратот од страна на лице кое што е според законот одговорно за нивната безбедност. Горе наведените лица треба да се набљудуваат при употреба на апаратот. На апаратот не му е место крај деца. Затоа при негова неупотреба апаратот треба да се чува безбедно и вон дофат на деца.

СПЕЦИФИЦИРАНИ УСЛОВИ НА УПОТРЕБА

Овој полнач за батерии е наменет за полнење на 12-волтни, 14,4-волтни и 18-волтни Li-Ion батерии на Milwaukee.

Не го користете овој производ на било кој друг начин освен пропишаниот за нормална употреба.

ГЛАВНИ ВРСКИ

Да се спои само за една фаза АС коло и само на главниот напон наведен на плочката. Можно е исто така и поврзување на приклучок без заземјување доколку изведбата соодветствува на безбедност од 2 класа.

LI-ION-БАТЕРИИ

Батериите се испорачуваат делумно наполнети. ЛЕД-овите на батеријата ја покажуваат состојбата со полнењето.

Доколку не се користени подолг период, батерии кои можат да се полнат.

Кога ќе се испразнат целосно, батериите кои можат да се полнат автоматски се исклучуваат (не е возможно тотално испразнување).

Под екстремни оптоварувања батеријата може многу да се вжешти. Во таков случај батеријата се исклучува.

Тогаш ставете ја батеријата во уредот за полнење за повторно да ја напоните и активирате.

Наполнетоста на батериите може да се прочита со притискање на копчето на самата батерија. Таа може да се остави во електричниот апарат додека се проверува состојбата при полнење, но мора да се извадат најмалку една минута пред крајот (бидејќи дисплејот нема да дава точни вредности). Бројот на ЛЕД диоди вклучени ја означува наполнетоста. Трепкањето на ЛЕД означува максимална резерва на енергија од 10%.

Општо правило е доколку електричниот апарат не работи по ставањето на батеријата, тогаш таа треба да се стави во полначот. Дисплејот на батеријата и полначот тогаш ќе дадат информација за состојбата на батеријата.

При ниски температури може да се успори работата.

КАРАКТЕРИСТИКИ

По поставувањето на батеријата во лежиштето на полначот, таа ќе започне автоматски да се полни (црвеното ЛЕД светло останува вклучено)

Ако во полначот поставите премногу ладна или прегреана батерија (трепкање на црвената светилка), тој автоматски ќе започне да ги полни истите откако батеријата ја постигнала

соодветната температура за напојување (0oC....60oC).
Максимален проток на енергија при полнење се постигнува кога температурата на батериите е меѓу 0oC и 65oC.

Времето на полнење на батеријата е меѓу 1 и 20 минути (при 1,5Ah), зависно од степенот на испразнетост на батеријата.

Кога батеријата целосно ќе се наполни , ЛЕД светлото на полначот се менува од црвено во зелено и Лед светилките на батеријата се гасат.



Батериите може по желба да се извадат од уредот и да се стават на полнач. Батериите од марката Milwaukee немаат "функција за потсетување" дека треба да се полнат, сè додека не се целосно празни. Значи, батеријата не мора да биде потполно празна, за да се стави на полнач.

Праксата вели дека е најдобро батериите да се отстранат од полначот, а полначот да се исклучи од струја. Сепак, нема да настане штета и ако батериите останат на полнач вклучен во струја.

Доколку обете ЛЕД трепкаат наизменично, значи дека батеријата која може да се полни, или не е добро наместена, или е неисправна таа или полначот. Извадете ги полначот и батеријата веднаш заради безбедности причини и однесете ги кај овластениот Милвоки сервис.

Во полначот за батерии истовремено можат да се стават 12-волтни и 14,4/18-волтни батерии, но се полнат еднаподруга. Првоставената батерија прва се полни. Кај втората батерија црвеното ЛЕД светло со бавно трепкање сигнализира дека полнењето сè уште не започнало.

LED СИМБОЛИ

	Црвено светло во континуитет	Полнењето е во тек
	Бавно зелено трепкање	Полнењето е скоро завршено
	Зелено светло во континуитет	Полнењето е завршено
	Брзо црвено трепкање	Батеријата е премногу топла/ладна – Полнењето ќе започне кога батеријата ќе ја постигне вистинската температура за полнење
	Бавно црвено трепкање	Полнењето не е активно – Полнењето ќе започне кога правата батерија ќе биде целосно наполнета
	Наизменично црвено/зелено трепкање	Батеријата е оштетена или дефектна

ТРАНСПОРТ НА ЛИТИУМ-ЈОНСКИ БАТЕРИИ

Литиум-јонските батерии подлежат на законските одредби за транспорт на опасни материи.

Транспортот на овие батерии мора да се врши согласно локалните, националните и меѓународните прописи и одредби.

- Потрошувачите на овие батерии може да вршат непречен патен транспорт на истите.
- Комерцијалниот транспорт на литиум-јонски батерии од страна на шпедитерски претпријатија подлежат на одредбите за транспорт на опасни материи. Подготовките за шпедитерија и транспорт треба да ги вршат исклучиво соодветно обучени лица. Целокупниот процес треба да биде стручно надгледуван.

При транспортот на батерии треба да се внимава на следното:

- Осигурајте се дека контактите се заштитени и изолирани, а сето тоа со цел да се избегнат кратки споеви.
- Внимавајте да не дојде до изместување на батериите во нивната амбалажа.
- Забранет е транспорт на оштетени или протечени литиум-јонски батерии.

За понатамошни инструкции обратете се до Вашето шпедитерско претпријатије.

ОДРЖУВАЊЕ

Доколку кабелот за напојување е оштетен, мора да се замени исклучиво во специјализираните продавници препорачани од производителот, бидејќи се потребни алати специјално за таа намена.

Користете само Milwaukee додатоци и резервни делови. Доколку некои од компонентите кои не се опишани треба да бидат заменети, Ве молиме контактирајте ги сервисните агенти на Milwaukee (консултирајте ја листата на адреси).

Доколку е потребно можно е да биде набавен детален приказ на алатот. Ве молиме наведете го бројот на артикулот како и типот на машина кој е отпечатен на етикетата и порачајте ја скицата кај локалниот застапник или директно кај: Techtronic Industries GmbH, Max-Eyth-Straße 10, 71364 Winnenden, Germany.

СИМБОЛИ



Ве молиме пред да ја стартувате машината обрнете внимание на упатствата за употреба.



Не го горете искористениот батерискиот сколоп.



Електричните апарати не смеат да се фрлат заедно со домашниот отпад.

Електричните и електронските апарати треба да се собираат одделно и да се однесат во соодветниот погон заради нивно фрлање во склад со начелата за заштита на околината.

Информирајте се кај Вашите местни служби или кај специјализиранитиот трговски претставник, каде има такви погони за рециклажа и собирни станици.



Никогаш не полнете оштетена батерија. Заменете ја со нова.



Овој алат е исклучиво за внатрешна употреба. Никогаш не го изложувајте алатот на дожд.



5 A бавно удар осигурач



Заштитна изолација



CE-знак



EurAsian (Евроазиски) знак на конформитет.

Діапазон напруги.....	12 V, 14,4 V, 18 V
Струм швидкої зарядки	6 A
Тривалість зарядки 12 V / 1,5 Ah.....	20 min
Тривалість зарядки 12 V / 5,0 Ah.....	59 min
Тривалість зарядки 12 V / 6,0 Ah.....	90 min
Тривалість зарядки 12 V / 9,0 Ah.....	90 min
Вага згідно з процедурою EPTA 01/2003	703 g

⚠ ПОПЕРЕДЖЕННЯ! Прочитайте всі вказівки з техніки безпеки та інструкції. Упущення при дотриманні вказівок з техніки безпеки та інструкцій можуть призвести до ураження електричним струмом, пожежі та/або тяжких травм.
Зберігайте всі вказівки з техніки безпеки та інструкції на майбутнє.

СПЕЦІАЛЬНІ ВКАЗІВКИ З ТЕХНІКИ БЕЗПЕКИ

Відпрацьовані знімні акумуляторні батареї не можна кидати у вогонь або викидати з побутовими відходами. Milwaukee пропонує утилізацію старих знімних акумуляторних батарей, безпечно для довкілля; зверніться до свого дилера.

Не зберігати знімні акумуляторні батареї разом з металевими предметами (небезпека короткого замикання).

Знімні акумуляторні батареї системи GBS заряджати лише зарядними пристроями системи GBS. Не заряджати акумуляторні батареї інших систем.

За допомогою зарядного пристрою можна заряджати зазначені далі знімні акумуляторні батареї:

Тип акумуляторної батареї	Напруга	Номінальна ємність	Кількість комірок
M12B	12	≤ 1.5 Ah	3
M12BX	12	≤ 3.0 Ah	2 x 3
M12B2	12	≤ 2.0 Ah	3
M12B3	12	≤ 3.0 Ah	3
M12B4	12	≤ 4.0 Ah	2 x 3
M12B6	12	≤ 6.0 Ah	2 x 3
M14B	14	≤ 1.5 Ah	4
M14BX	14	≤ 3.0 Ah	2 x 4
M14B4	14	≤ 4.0 Ah	2 x 4
M18B	18	≤ 1.5 Ah	5
M18BX	18	≤ 3.0 Ah	2 x 5
M18B2	18	≤ 2.0 Ah	5
M18B4	18	≤ 4.0 Ah	2 x 5
M18B5	18	≤ 5.0 Ah	2 x 5
M18B6	18	≤ 6.0 Ah	2 x 5
M18B9	18	≤ 9.0 Ah	3 x 5

За допомогою зарядного пристрою не можна заряджати знімні акумуляторні батареї, що не підлягають зарядці.

В гніздо зарядного пристрою, яке призначене для встановлення знімної акумуляторної батареї, не повинні потрапляти металеві деталі (небезпека короткого замикання).

Не відкривати знімні акумуляторні батареї і зарядні пристрої та зберігати їх лише в сухих приміщеннях. Берегти від вологості.

Не можна встромляти в пристрій струмопровідні предмети.

Не можна заряджати пошкоджену знімну акумуляторну батарею, її необхідно негайно замінити.

Перед кожним використанням пристрої, з'єднувальний кабель, подовжувач для акумуляторної батареї та штекер необхідно перевірити на наявність ознак пошкодження або старіння. Ремонт пошкоджених деталей доручається лише фахівцеві.

Цей пристрій не можна обслуговувати або чистити людям з обмеженими фізичними, сенсорними, розумовими можливостями або з недостатнім досвідом чи з недостатніми знаннями, хіба що особа, яка за законом відповідає за їхню безпеку, проінструктувала їх щодо безпечного поводження з пристроєм. Зазначені вище особи при користуванні пристроєм повинні перебувати під наглядом. Цей пристрій не призначений для дітей. Тому якщо ви не користуєтесь пристроєм, його необхідно зберігати у надійному та недоступному для дітей місці.

ВИКОРИСТАННЯ ЗА ПРИЗНАЧЕННЯМ

Цей зарядний пристрій заряджає літій-іонні акумуляторні батареї Milwaukee на 12 В, 14,4 В та на 18 В.

Цей прилад можна використовувати тільки за призначенням так, як вказано в цьому документі.

ПІДКЛЮЧЕННЯ ДО МЕРЕЖІ

Підключати лише до однофазного змінного струму і напруги мережі, які вказані на фірмовій табличці з паспортними даними. Можливе підключення також до штепсельних розеток без захисного контакту, адже конструкція має клас захисту II.

АКУМУЛЯТОРНІ БАТАРЕЇ

Знімну акумуляторну батарею, що не використовувалася тривалий час, перед використанням необхідно підзарядити.

ХАРАКТЕРИСТИКИ

Після встановлення акумуляторної батареї в гніздо зарядного пристрою акумуляторна батарея автоматично заряджається (червоний світлодіод горить постійним світлом).

Якщо в зарядний пристрій встановлюється занадто тепла або занадто холодна знімна акумуляторна батарея (червоний світлодіод блимає), то процес зарядки розпочинається автоматично відразу ж після того, як знімна акумуляторна батарея досягне належної температури зарядки (0...65 °C).

Тривалість зарядки становить від 1 хв. до 20 хв., залежно від попередньої розрядки знімної акумуляторної батареї (для акумуляторної батареї 1,5 А-год).

Якщо акумуляторна батарея повністю заряджена, то світлодіод на зарядному пристрої змінює колір з червоного на зелений, а світлодіоди на акумуляторній батареї гаснуть.

Акумуляторну батарею для зарядки на власний розсуд виїняти з пристрою. Акумуляторні батареї Milwaukee мають ""Функцію нагадування"", яка повідомляє, коли їх заряджати, перш ніж вони повністю розрядяться. Акумуляторна батарея не повинна повністю розрядитися до того, як буде встановлена в зарядний пристрій.

На практиці краще за все виїняти акумуляторні батареї з зарядного пристрою та відключити зарядний пристрій від мережі. Проте не виникне жодних пошкоджень, якщо акумуляторна батарея залишиться у підключеному до мережі зарядному пристрої.

LED SYMBOLE

	Червоний індикатор горить постійним світлом	Процес зарядки активний
	Зелений індикатор повільно блимає	Процес зарядки майже завершений
	Зелений індикатор горить постійним світлом	Процес зарядки завершений
	Червоний індикатор швидко блимає	Батарея занадто гаряча/холодна – Процес зарядки розпочнеться, як тільки батарея досягне належної температури зарядки
	Червоний індикатор повільно блимає	Процес зарядки не активний – Процес зарядки розпочнеться після того, як перша акумуляторна батарея буде повністю заряджена
	Поперемінно блимає червоний/зелений індикатор	Акумуляторна батарея пошкоджена або несправна

ТРАНСПОРТУВАННЯ ЛІТІЙ-ІОННИХ АКУМУЛЯТОРНИХ БАТАРЕЙ

Літій-іонні акумуляторні батареї підпадають під законоположення про перевезення небезпечних вантажів. Транспортування таких акумуляторних батарей повинно відбуватися із дотриманням місцевих, національних та міжнародних приписів та положень.

- Споживачі можуть без проблем транспортувати ці акумуляторні батареї по вулиці.
- Комерційне транспортування літій-іонних акумуляторних батарей експедиторськими компаніями підпадає під положення про транспортування небезпечних вантажів. Підготовку до відправлення та транспортування можуть здійснювати виключно особи, які пройшли відповідне навчання. Весь процес повинні контролювати кваліфіковані фахівці.

При транспортуванні акумуляторних батарей необхідно дотримуватись зазначених далі пунктів:

- Переконайтеся в тому, що контакти захищені та ізовані, щоб запобігти короткому замиканню.
- Слідкуйте за тим, щоб акумуляторна батарея не перемішувалася всередині упаковки.
- Пошкоджені акумуляторні батареї, або акумуляторні батареї, що потекли, не можна транспортувати.

Для отримання подальших вказівок звертайтеся до своєї експедиторської компанії.





ОБСЛУГОВУВАННЯ

Якщо мережевий кабель живлення пошкоджений, то його повинна замінити сервісна служба Milwaukee, оскільки для цього потрібний спеціальний інструмент.

Використовувати комплектуючі та запчастини тільки від Milwaukee. Деталі, заміна яких не описується, замінювати тільки в відділі обслуговування клієнтів Milwaukee (зверніть увагу на брошуру "Гарантія / адреси сервісних центрів").

У разі необхідності можна запросити креслення з зображенням вузлів машини в перспективному вигляді, для цього потрібно звернутися в ваш відділ обслуговування клієнтів або безпосередньо в Techtronic Industries GmbH, Max-Eyth-Strasse 10, 71364 Winnenden, Німеччина, та вказати тип машини та шестизначний номер на фірмовій табличці з даними машини.

СИМВОЛИ

-  Уважно прочитайте інструкцію з експлуатації перед введенням приладу в дію.
-  Змінні акумуляторні батареї не можна кидати у вогонь.
-  Електричні прилади не можна утилізувати з побутовими відходами. Електричні та електронні прилади необхідно збирати окремо та здавати в спеціалізовані підприємства для утилізації, що не шкодить навколишньому середовищу. Зверніться до місцевих органів або до вашого дилера, щоб отримати адреси пунктів вторинної переробки та пунктів прийому.
-  Не можна заряджати пошкоджену змінну акумуляторну батарею, її необхідно негайно замінити.
-  Пристрій підходить тільки для використання в приміщеннях, не виставляти пристрій під дощ.

 Інерційний запобіжник приладу 3,15 А

 3 захисною ізоляцією

 Знак CE

 Національний знак відповідності для України

 Знак відповідності для Європи та Азії EurAsian



يرجى قراءة التعليمات بعناية قبل بدء تشغيل الجهاز.



لا تحرق حزم البطاريات المستعملة.



يحظر التخلص من الأجهزة الكهربائية في القمامة المنزلية. يجب جمع الأجهزة الكهربائية والإلكترونية منفصلة وتسليمها للتخلص منها بشكل لا يضر بالبيئة لدى شركة إعادة استغلال. الرجاء الاستفسار لدى الهيئات المحلية أو لدى التجار المتخصصين عن مواقع إعادة الاستغلال ومواقع الجمع.



لا تشحن حزمة البطارية التالفة مطلقاً. استبدلها بأخرى جديدة.



هذه الأداة مناسبة للاستخدام الداخلي فقط. لا تُعرض الآلة للمطر مطلقاً.



3مصهر مضاد لانفجار التيار 5 أمبير



العزل المزدوج



علامة المطابقة الأوروبية



علامة المطابقة الأوروبية الآسيوية



الإضاءة المستمرة باللون الأحمر

الضحن في حالة نشاط



وميض الضوء الأخضر بشكل بطيء

الضحن شرف على الانتهاء



الإضاءة المستمرة باللون الأخضر

الضحن انتهى



وميض الضوء الأحمر بشكل سريع

البطارية ساخنة/باردة جداً - الضحن سيبدأ، عندما تصل البطارية إلى درجة الحرارة الصحيحة.



"وميض الضوء الأحمر بشكل بطيء"

الضحن ليس في حالة نشاط - الضحن سيبدأ، عندما يتم شحن البطارية الأولى بشكل تام."



وميض الضوء الأحمر/الأخضر بشكل متبادل

البطارية بها ضرر أو معيبة

نقل بطاريات الليثيوم

- تخضع بطاريات الليثيوم أيون لشروط قوانين نقل السلع الخطرة.
- ويجب نقل هذه البطاريات وفقاً للأحكام والقوانين المحلية والوطنية والدولية.
- يمكن للمستخدم نقل البطاريات براً دون الخضوع لشروط أخرى.
- يخضع النقل التجاري لبطاريات الليثيوم أيون عن طريق الغير إلى قوانين نقل السلع الخطرة. يتعين أن يقوم أفراد مدربون جيداً بالإعداد لعملية النقل والقيام بها بصحبة خبراء مثلهم.
- متى تُنقل البطاريات:
- عند التأكد من حماية أطراف توصيل البطارية وعزلها تجنباً لحدوث قصر بالدائرة.
- عند التأكد من حماية حزمة البطارية من الحركة داخل صندوق التعبئة.
- يُرجى عدم نقل البطاريات التي بها تشققات أو تسربات.
- يُرجى البحث مع شركة الشحن عن نصيحة أخرى

الصيانة

- في حالة تلف كبل الطاقة في هذا الجهاز، يجب استبداله فقط بواسطة ورشة تصليح يحددها المصنّع لأن هناك حاجة إلى أدوات لأغراض خاصة
- استخدم فقط ملحقات ميلوكي وكذلك قطع غيار ميلوكي. إذا كانت المكونات التي يجب تغييرها غير مذكورة، يرجى الاتصال بأحد عملاء صيانة ميلوكي (انظر قائمة عناوين الضمان/الصيانة الخاصة بنا).
- عند الحاجة يمكن طلب رمز انفجار الجهاز بعد ذكر طراز الآلة والرقم السداسي المذكور على بطاقة طاقة الآلة لدى جهة خدمة العملاء أو مباشرة لدى شركة Techtronic Industries GmbH, Max-Eyth-Straße 10, 71364 Winnenden ألمانيا

V V, 14,4 V, 18 12.....	نطاق الفولطية
A 6.....	تيار الشحن السريع
min 20.....	وقت شحن البطارية (12 / 1.5 Ah V)
min 59.....	وقت شحن البطارية (18 / 5.0 Ah V)
min 90.....	وقت شحن البطارية (18 / 6.0 Ah V)
min 90.....	وقت شحن البطارية (18 / 9.0 Ah V)
g 703.....	الوزن وفقاً لنهج EPTA رقم 01/2003

تحذير

البطارية اقرأ جميع تحذيرات السلامة وجميع التعليمات، بما فيها. قد يؤدي الفشل في مراعاة التحذيرات والتعليمات إلى التعرض للإصابة بصدمة كهربائية أو الحرق وأو إصابة خطيرة. احتفظ بجميع التنبيهات والتعليمات للرجوع إليها مستقبلاً.

شروط الاستخدام المحددة

يمكن للشاحن الاسلاكى أن يشحن بطاريات ميلواكي Milwaukee System بقوة 12V، 18V، 14,4V، فولت. لا تستخدم هذا المنتج بأي طريقة أخرى غير مصرح بها للاستخدام العادي.

تعليمات السلامة

لا تتخلص من البطاريات المستعملة مع النفايات المنزلية أو بحرقها. يقدم موزع ميلواكي خدمة استعادة البطاريات القديمة لحماية البيئة. يمكن شحن البطارية التالية بهذا الشاحن:

توصيل الموصلات الرئيسية

قم بالتوصيل بتيار متردد أحادي الطور ونظام الجهد الكهربائي المحدد على لوحة الجهد المقنن فقط. يمكن أيضاً التوصيل بالمغنايس غير المؤرضة حيث يتطابق التصميم مع معايير سلامة الفئة الثانية لحماية الأجهزة الكهربائية.

نقل بطاريات الليثيوم

تخضع بطاريات الليثيوم أيون لشروط قوانين نقل السلع الخطرة. للحصول على أطول عمر ممكن للبطارية، انزع البطارية من الشاحن بمجرد شحنها تماماً. ويجب نقل هذه البطاريات وفقاً للأحكام والقوانين المحلية والوطنية والنولية. يمكن للمستخدم نقل البطاريات برأ دون الخضوع لشروط أخرى. للحصول على فترة استخدام مثالية، يجب شحن البطاريات تماماً بعد الاستخدام. يخضع النقل التجاري لبطاريات الليثيوم أيون عن طريق الغير إلى قوانين نقل السلع الخطرة. يتعين أن يقوم أفراد مدربون جيداً بالإعداد لعملية النقل والقيام بها بصحبة خبراء متى نُقل البطاريات:

- عند التأكد من حماية أطراف توصيل البطارية وعزلها تجنباً لحدوث قصر بالدائرة.
- عند التأكد من حماية حزمة البطارية من الحركة داخل صندوق التعتينة.
- يُرجى عدم نقل البطاريات التي بها تشققات أو تسربات.
- يُرجى البحث مع شركة الشحن عن نصيحة أخرى

الخصائص

بعد إدخال البطارية في موضعها بالشاحن، سيتم شحن البطارية تلقائياً (بضوء المصباح الأحمر باستمرار)

عند إدخال بطارية ساخنة أو باردة في الشاحن (سيومض المصباح الأحمر)، وسيبدأ الشحن تلقائياً بمجرد وصول البطارية لدرجة الشحن الصحيحة (0° درجة مئوية. 65° درجة مئوية). يتراوح وقت شحن البطارية بين دقيقة و25 دقيقة (في بطارية 1.5 أمبير/ساعة) وفقاً لحالة التفرغ.

بمجرد اكتمال الشحن، يتحول الشاحن إلى وضع شحن "التنضيم" للحفاظ على الطاقة الكاملة (بضوء مصباح التحكم الأخضر وينطفئ المصباح الأحمر).

انزع البطارية من الجهاز لشحنها تبعاً للرجوع. إن بطاريات ميلواكي لا تتمتع "بخاصية تذكر"، عندما تُشحن تماماً وقبل أن تفرغ تماماً. لذلك يجب أن لا تفرغ البطارية تماماً، قبل أن يتم وضعها في جهاز الشحن.

في العادة يفضل، نزع البطاريات من جهاز الشحن وفصل جهاز الشحن عن التيار الكهربائي. لكن على أي حال لن يحدث ضرر، إذا ظلت البطارية في جهاز الشحن المتصل بالتيار الكهربائي.

إذا ما أضاء كلا مؤشرا بيان LED في الوقت نفسه، فهذا يعني إما أنه لم يتم تركيب البطارية تماماً أو أنه ثمة عيب بالبطارية أو بالشاحن. لأسباب تتعلق بالسلامة يجب عليك التوقف عن استخدام الشاحن والبطارية فوراً وإجراء فحص لها في مركز خدمة عملاء شركة Milwaukee.

يمكن أن يوضع في الشاحن حزم البطاريات بجهد كهربائي 12 فولت و14.4/18 فولت في نفس الوقت، ولكنها ستشحن الواحدة تلو الأخرى. وحزمة البطاريات التي توضع أولاً هي أول ما سيكتمل شحنه، وسيقوم ضوء بيان LED الأحمر الخاص بحزمة البطاريات بالوميض ببطء للإشارة إلى أن عملية الشحن لم تبدأ بعد.

البطارية	اعدد خلوي	تصنيف البطارية	الفولطية
M12B	12	≤ 1.5 Ah	3
M12BX	12	≤ 3.0 Ah	2 x 3
M12B2	12	≤ 2.0 Ah	3
M12B3	12	≤ 3.0 Ah	3
M12B4	12	≤ 4.0 Ah	2 x 3
M12B6	12	≤ 6.0 Ah	2 x 3
M14B	14	≤ 1.5 Ah	4
M14BX	14	≤ 3.0 Ah	2 x 4
M14B4	14	≤ 4.0 Ah	2 x 4
M18B	18	≤ 1.5 Ah	5
M18BX	18	≤ 3.0 Ah	2 x 5
M18B2	18	≤ 2.0 Ah	5
M18B4	18	≤ 4.0 Ah	2 x 5
M18B5	18	≤ 5.0 Ah	2 x 5
M18B6	18	≤ 6.0 Ah	2 x 5
M18B9	18	≤ 9.0 Ah	3 x 5

لا تحاول شحن البطاريات غير القابلة لإعادة الشحن بهذا الشاحن.

لا يتم تخزين البطارية مع الأشياء المعدنية (خطر قصر الدائرة)..

يجب تجنب دخول أي أجزاء معدنية في قسم البطارية الخاصة بالشاحن (خطر الماس الكهربائي)..

لا يتم أبداً بفتح قفل البطارية والشواحن ولا تخزينهم إلا في غرف جافة. وحافظ عليها جاف طوال الوقت.

لا تلمس الآلة بمواد موصلة.

لا تشحن حزمة البطارية التالفة مطلقاً. استبدلها بأخرى جديدة.

وقبل الاستخدام، تحقق من حالة الميكانيكا والكل والفاسس لاحتمال وجود أي تلف أو كلال بالمواد. يجب أن يقوم بتنفيذ الإصلاحات عملاء صيانة معتمدين.

هذا الجهاز غير مُعدّ للاستخدام أو التنظيف من قبل الأشخاص ذوي القدرات البدنية أو الحسية أو العقلية المحدودة، أو الأشخاص الذين تنقصهم الخبرة والمعرفة إلا بعد إعطائهم تعليمات تتعلق بالاستخدام الآمن للجهاز من قبل شخص يتمتع بأهلية قانونية وذلك لسلامتهم. وينبغي الإشراف عليهم أثناء استخدام الجهاز. يتعين ألا يستخدم الأطفال هذا الجهاز أو يقومون بتنظيفه أو اللعب به، حيث يجب إبقاؤه بعيداً عن متناول أيديهم عند عدم الاستخدام.

Copyright 2016
Techtronic Industries GmbH
Max-Eyth-Straße 10
71364 Winnenden
Germany
+49 (0) 7195-12-0



(06.16)

4931 4146 97