

# DAGLIG REFERANSE VEILEDNING



**MANGE TAKK FOR AT DU HAR KJØPT ET WHIRLPOOL-PRODUKT.**

For en mer fullstendig brukerstøtte, registrer apparatet ditt på [www.whirlpool.eu/register](http://www.whirlpool.eu/register)

Vennligst les innholdet i *Helse & sikkerhet, bruk & pleie og installasjonsveiledninger* grundig for du bruker dette apparatet.



Transportboltene må fjernes før du bruker apparatet.

Se *Helse & sikkerhet, bruk & pleie og installasjonsveiledninger* for mer detaljerte anvisninger om hvordan du fjerner dem.

## PRODUKT BESKRIVELSE

### APPARATET

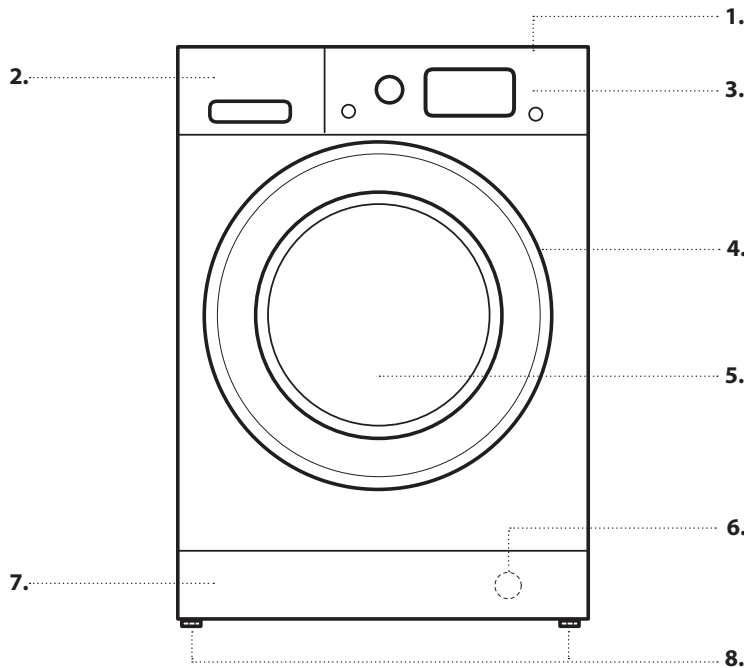

1. Øverste
2. Vaskemiddelbeholder
3. Betjeningspanel
4. Håndtak
5. Dør
6. Vannfilter - bak fotpanelet
7. Fotpanel som kan fjernes
8. Justerbare føtter (2)

### KONTROLLPANEL

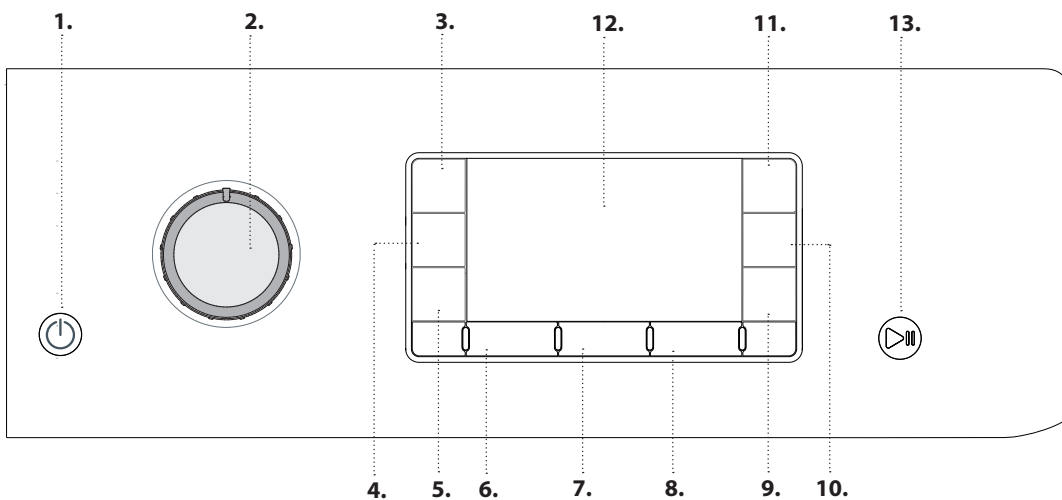

1. På/Av-Knapp
2. Programvelger
3. Tastelås-knapp
4. Knapp for Tørkemode
5. Knapp Kun tørking
6. Temperatur knapp
7. Sentrifugering knapp
8. Knapp Utsatt start
9. Hurtig knapp
10. Intensiv Skylling knapp
11. FreshCare+ knapp
12. Display
13. Start/Pause knapp

## VASKEMIDDELBEHOLDER

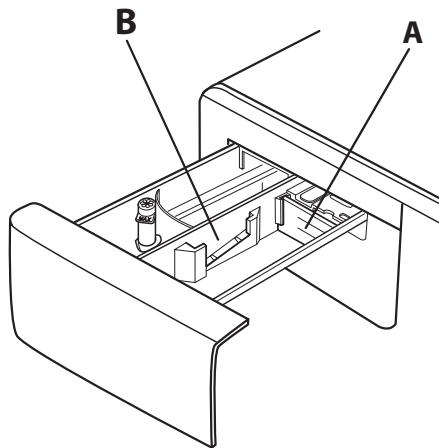
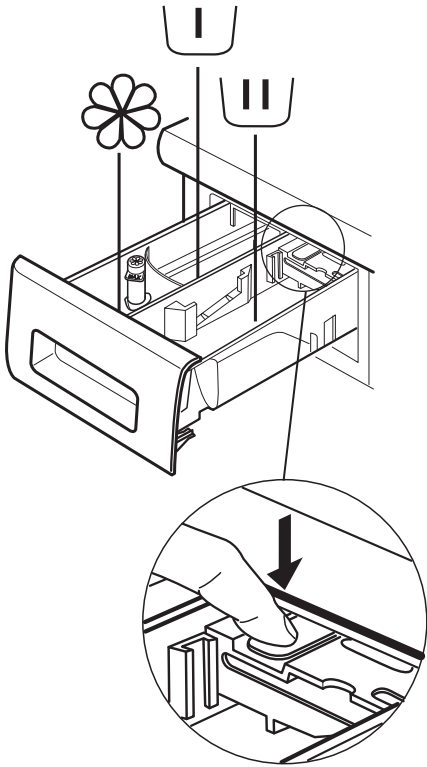

### Forvask-beholder

- Vaskemiddel til forvask



### Hovedvask-beholder

- Vaskemiddel til hovedvask
- Flekkfjerner
- Vannmykner



### Tøymykner-rom

- Tøymykner
- Flytende stivelse

**Fyll mykemmidelet eller stivelsesmidelet i beholderen uten at du overstiger "maks." nivå.**

### Knapp for frigjøring

(trykk for å fjerne brettet for rengjøring).

Bruk helst skilleren **A** når du vasker med et flytende vaskemiddel, for å sikre at du bruker riktig mengde vaskemiddel (skilleren følger med i posen sammen med instruksene).

Flytt skilleren inn i åpningen **B** når du bruker pulvervaskemiddel.

## FØRSTE GANGS BRUK

Se seksjonen DAGLIG BRUK når det gjelder instruksjoner for å velge og starte et program.

Første gang maskinen slås på, vil du bli bedt om å velge språk, og displayet vil automatisk vise språkvalgmenyen.

For å velge ønsket språk, trykk på knappene for °C og C, for å bekrefte valget, trykk på knappen for Ⓞ.

Hvis du ønsker å endre språk, vennligst slå av maskinen, trykk samtidig på tastene —○, ↺, og 🗑️ til et lydsignal høres, Menyene for valg av språk vil komme til syne igjen.

Hvis du ønsker å endre lysstyrken på displayet som er standardinnstilt på middels styrke, slår du av maskinen og trykker samtidig på —○, ☀️, og 🌧️-tastene til du hører et lydsignal. Trykk på X og Y-tastene for å velge ønsket lysstyrke og bekreft med tasten Ⓞ.

### FØRSTE OPERASJONSSYKLUS



Fjern eventuelt rusk etter produksjonen:

1. Velg 🌸-programmet med 60 °C temperatur.
2. Hell litt pulvervaskemiddel i hovedvaskrommet til vaskemiddelbeholderen (maks. 1/3 av mengden som anbefales av vaskemiddelprodusenten for lett skittent tøy). 
3. Start programmet **uten å fylle vaske-/tørkemaskinen** (med tom trommel).

# DAGLIG BRUK

For ytterligere informasjon om funksjoner, kan en mer detaljert veiledning bestilles eller lastes ned fra nettstedet ved å følge instruksene som formidles på siste side.  [www](#)

## 1. LASTING AV TØY.

- Forbered klesvasken din i henhold til anvisningene i avsnittet "HINT OG TIPS": - Åpne døren og legg tøyet inn i trommelen, uten å overstige maksimal lastekapasitet som indikeres i *Programoversikt*. 
- Lukk døren, trykk til du hører låsen låses og kontroller at det ikke befinner seg tøy mellom glassdøren og gummipakningen.  

## 2. ÅPNE VANNILFØRSELEN

Kontroller at vaske-/tørkemaskinen er riktig koblet til vannforsyningen. Åpne vannkranen. 

## 3. PÅSLÅING AV VASKE-/TØRKEMASKINEN.

Trykk på tasten ; lampen  blinker langsomt.



## 4. VELG ET PROGRAM OG TILPASS EN SYKLUS.

De følgende funksjonene er mulige med dette apparatet:

- Kun vask
- Vask og tørk
- Kun tørk

### Kun vask

Velg det nødvendige programmet med PROGRAMMETS velgerskive. Display vil vise navnet på syklusen og dens varighet. Vaske-/tørkemaskinen viser automatisk innstillingene for maksimal temperatur og sentrifugeringshastighet for det valgte programmet. Tilpass temperaturinnstillingene og/eller innstillingene for sentrifugeringshastighet, hvis det er nødvendig, med de tilhørende knappene.

- Trykk på knappen  for å bla gjennom gradvis lavere temperaturinnstillinger til kald vask er stilt inn ("-" vises på display).
- Trykk på knappen  for å bla gjennom gradvis lavere innstillinger for sentrifugeringshastighet helt til syklusen for sentrifugering er slått av ("-" vises på display). Når du trykker på knappen igjen stilles den høyeste mulige innstilling inn.

Velg opsjonen som kreves (hvis det er nødvendig).

- Trykk på knappen for å velge opsjonen; den tilhørende varsellampens knapp lyser.
- Trykk på knappen igjen for å slette alternativet; varsellampen slukkes.

! Dersom opsjonen som er valgt ikke er kompatibel med programinnstillingen, vil du høre en varsellyd som indikerer feil og skriften "Kan Ikke Velges" vises på display. Opsjonen er ikke valgt.

### Vask og tørk

For å vaske og tørke en last uten avbrytelse mellom vaske- og tørkesyklusene, må du påse at lasten ikke overstiger maksimal tillatt last for tørking for programmet som er valgt (se kolonnen "Maks. last for tørkesyklus" i *Programoversikt*).

1. Følg instruksene som gis i avsnittet "Kun vask" for å velge og, dersom det er nødvendig, tilpasse det ønskede programmet.
2. Trykk på  for å velge tørkemodusen som er nødvendig. To forskjellige tørkemoduser er tilgjengelige: automatisk eller med timer.

- Automatisk tørking med nivå som kan velges:

I automatisk tørkemodus, tørker vaske-/tørkemaskinen tøyet helt til innstilt nivå for tørrhet nås. Ved å trykke på knappen  en gang velges automatisk det høyeste tørkenivået som er tilgjengelig for det valgte programmet. Trykk på knappen igjen for å redusere tørkenivået.

De følgende nivåene er tilgjengelige:

Ekstra skaptørt : passer for de plaggene som trenger å tørkes fullstendig, som frottéhåndklær og badekåper.



Skaptørt : tøyet er helt tørt og klart til å legges inn i skapet uten stryking.

Hengertørt : tøyet er lett fuktig for å redusere krøllingen.

Plaggene må henges opp slik at de tørker helt.

Stryketørt : plaggene er med hensikt latt være lett fuktige for at de skal bli enklere å stryke.



- Timer for tørkemodus:

Trykk på knappen  gjentatte ganger for å stille inn timeren for tørkemodus. Etter at du har bladd igjennom alle automatiske tørkenivå, fortsette å trykke på knappen  helt til ønsket tid vises. Verdier fra 180 til 30 minutter kan stilles inn.

For å vaske en maskinlast med tøy større enn maksimal tillatt last for tørking (se kolonnen "Maks. last for tørkesyklus" i *Programoversikt*), må noen plagg fjernes så snart vaskesyklusen er avsluttet før tørkesyklusen starter. Gå frem på følgende måte:



1. Følg instruksene som gis i avsnittet "Kun vask" for å velge og, dersom det er nødvendig, tilpasse det ønskede programmet.
2. Inkluderer ikke en tørkesyklus.
3. Når vaskesyklusen er avsluttet må døren åpnes for å fjerne noen få plagg slik at lasten reduseres. Følg deretter instruksene for "Kun tørking".

MERK: utfør alltid en nedkjølingsperiode før du åpner døren.

Når du bruker de to forhåndsinnstilte syklusene  og , er det ikke nødvendig å velge og starte en tørkesyklus.

### Kun tørk

Denne funksjonen brukes ganske enkelt til å tørke en våt maskinlast som tidligere ble vasket i vaske-/tørkemaskinen eller for hånd.

1. Velg et egnet program for tøyet du ønsker å tørke (f.eks. velg Bomull for å tørke vått bomullstøy).
2. Trykk på knappen  for å tørke uten en vaskesyklus.
3. Trykk på  for å velge tørkemodusen som er nødvendig. To forskjellige tørkemoduser er tilgjengelige: automatisk eller med timer.

- Automatisk tørking med nivå som kan velges:

I automatisk tørkemodus, tørker vaske-/tørkemaskinen tøyet helt til innstilt nivå for tørrhet nås. Ved å trykke på knappen  en gang velges automatisk det høyeste tørkenivået som er tilgjengelig for det valgte programmet. To ulike moduser for tørking er tilgjengelige: automatisk tørking i henhold til nivå eller tidsavhengig tørking.

De følgende nivåene er tilgjengelige:



Ekstra skaptørt : passer for de plaggene som trenger å tørkes fullstendig, som frottéhåndklær og badekåper.

Skaptørt : tøyet er helt tørt og klart til å legges inn i skapet uten stryking.

Hengertørt : tøyet er lett fuktig for å redusere krøllingen. Plaggene må henges opp slik at de tørker helt.

Stryketørt : plaggene er med hensikt latt være lett fuktige for at de skal bli enklere å stryke.

- *Timer for tørkemedus:*



Trykk på knappen  gjentatte ganger for å stille inn timeren for tørkemedus. Etter at du har bladd igjennom alle automatiske tørkenivå, fortsett å trykke på knappen  helt til ønsket tid vises. Verdier fra 180 til 30 minutter kan stilles inn.

MERK: utfør alltid en nedkjølingsperiode før du åpner døren.

**5. BRUK RIKTIG DOSE VASKEMIDDEL.** Dra ut kurven og fyll vaskemiddel i den aktuelle beholderen slik det er beskrevet i "Vaskemiddelbeholder". Dette er kun nødvendig når du bruker kun vask eller et vaske- + tørkeprogram.

**6. UTSETTELSE AV PROGRAMSTART.** For å stille inn et program for start på et senere tidspunkt, se seksjonen "Opsjoner og Funksjoner".

## 7. STARTE ET PROGRAM.

Trykk på START/PAUSE-knappen . Den tilhørende varsellampen lyser, symbolet for åpen dør og lukket dør  slukkes. For å endre et program mens syklusen pågår, trykk på START/PAUSE for å sette vaske-/tørkemaskinen i pause (den gule varsellampen for START/ PAUSE blinker langsomt); velg deretter den nødvendige syklusen og trykk START/PAUSE igjen. For å åpne døren mens syklusen er under utførelse, trykk på START/PAUSE; døren kan åpnes dersom  symbolet lyser. Trykk på START/PAUSE knappen igjen for å starte programmet der det ble satt på pause.

## 8. SLETNING AV ET PÅGÅENDE PROGRAM (HVIS DET ER NØDVENDIG)

Trykk og hold nede knappen  helt til vaske-/tørkemaskinen stopper.

Dersom vannnivå og temperatur er lavt nok, låses døren opp og den kan åpnes.



Døren vil forbli værende låst dersom det er vann i trommelen.

For å frigjøre døren, slå på vaske-/tørkemaskinen, velg programmet  og slå av sentrifugeringsfunksjonen ved å stille den på "--". Vannet tømmes og dørene frigjøres når programmet er avsluttet.

## 9. SLÅ AV VASKE-/TØRKEMASKINEN NÅR ET PROGRAM ER AVSLUTTET.

Når syklusen er avsluttet, vises meldingen "Syklus slutt" på display. Døren kan kun åpnes når  symbolet lyser.

Kontroller at symbolet for ikke blokkert dør lyser og ta ut tøyet.

Trykk på  for å slå av vaske-/tørkemaskinen. For å spare energi, dersom vaske-/tørkemaskinen ikke er slått av manuelt med  knappen, slår den seg av automatisk omtrent 10 minutter etter programslett.

La døren stå på gløtt og la vaske-/tørkemaskinen tørke innvendig.

## HINT OG TIPS

### Separer tøyet etter:

Tekstiler (bomull, blandet, syntetisk, ull, håndvask). Farge (separer kulørt tøy fra hvitt Vask kulørt tøy for seg første gang). Finvask (små plagg, som nylonstrømper, plagg med hemper - som f.eks. BH-er - og legg dem i en vaskepose).

### Vreng og tøm lommene

Små gjenstander, som mynter og lightere, kan skade Vaske-/Tørkemaskinen og trommelen. Kontroller knappene.

### Følg anbefalingen for dosering/tilsetningsstoffer

Det gir et bedre vaskeresultat, du unngår irriterende rester av overflødig vaskemiddel i tøyet ditt og det er mer økonomisk fordi du unngår å sløse med vaskemiddel.

### Bruk lav temperatur og lenger programvarighet

De mest effektive programmene med hensyn til energiforbruk er vanligvis de programmene med lav temperatur og lenger varighet.

### Overhold tøymengden

Fyll maskinen med tøymengden angitt i tabellen "TABELL OVER PROGRAMMER" for å spare vann og energi.





### Støy og gjenværende fuktighet

Disse punktene avhenger av sentrifugeringshastigheten: dess høyere sentrifugeringshastighet, dess mer støy og mindre gjenværende fuktighet.

## VASKESYMBOL

### PÅ PLAGGENES ETIKETTER

Verdien gitt i symbolet med et kar er den maksimale temperaturen ved vaskingen av plagget.

-  Normal mekanisk behandling
-  Redusert mekanisk behandling
-  Sterkt redusert mekanisk behandling
-  Kun håndvask
-  Ikke vask

## RENGJØRING & VEDLIKEHOLD

Slå av Vaske-/Tørkemaskinen og ta ut støpselet før du utfører renhold eller vedlikehold. Bruk ikke lett antennelig væske for å gjøre ren Vaske-/Tørkemaskinen. Rengjør og vedlikehold Vaske-/Tørkemaskinen jevnlig (minst 4 ganger i året).

### Renhold av Vaske-/Tørkemaskinen utvendig

Bruk en myk fuktig klut for å gjøre rene de utvendige delene av Vaske-/Tørkemaskinen. Bruk ikke generelle rengjøringsmidler eller middel egnet for vindusvask, skurepulver eller lignende for å gjøre rent kontrollpanelet – disse stoffene kan skade skriften

### Kontroll av slangen for vannforsyning

Kontroller slangen for vannforsyning regelmessig for skjørhet eller sprekker. Hvis den er skadet, skift den ut med en ny som du får bestilt igjennom vår Etter-Salgs Service eller din spesialforhandler. Avhengig av type slange: Hvis slangen for vannforsyning har et gjennomsiktig belegg, må du kontrollere regelmessig om fargen blir sterkere på noen plasser. Dersom dette er tilfellet, kan det ha oppstått lekkasje og slangen må skiftes ut

### Rengjøring av vannfilter / tømming av gjenværende vann

Dersom du har brukt et varmt vaskeprogram, vent til vannet har kjølt seg ned før du tømmer det. Gjør vannfilteret rent med jevne mellomrom, for å hindre at vannet ikke dreneres etter vask fordi filteret er tett.

Fjern sokkelen ved hjelp av en skrutrekker: dytt en side av sokkelen nedover med hånden, dytt deretter skrutrekkeren inn i hullet mellom sokkelen og panelet framme og forsøk å lirke opp sokkelen. Plasser en bred, flat beholder under vannfilteret, for å samle opp avløpsvann. Vri langsomt filteret med urviseren til vannet renner ut. La vannet renne ut uten at du fjerner filteret. Når beholderen er full, lukk vannfilteret ved å vri det med urviseren. Tøm beholderen. Gjenta denne prosedyren

helt til alt vannet er tømt. Plasser et bomulls-håndkle, som kan absorbere den lille mengden vann som er igjen. Fjern deretter vannfilteret ved å vri det mot urviseren. Gjør vannfilteret rent: fjern rester i filteret og gjør det rent under rennende vann. Sett vannfilteret tilbake på plass og monter sokkelen: Sett vannfilteret inn igjen ved å vri det med urviseren. Påse at du har vridd det så langt inn som mulig; Filterets håndtak skal befinne seg i vertikal posisjon. For å teste at vannfilteret er strammet til, kan du helle omtrent 1 liter vann ned i vaskemiddelbeholderen. Sett deretter på plass sokkelen.

### Rengjøring av vaskemiddelbeholderen

Fjern vaskemiddelbeholderen ved å trykk på knappen for frigjøring samtidig som du trekker ut vaskemiddelbeholderen. Fjern innleggene i vaskemiddelbeholderen, i tillegg til innleggene i beholderen for mykemiddel. Gjør alle delene rene under rennende vann, fjern alle rester etter vaskemiddel eller mykemiddel. Tørk delene med en myk klut. Plasser vaskemiddelbeholderen tilbake på plass og dytt den inn i rommet for vaskemiddel.

## ENERGISPARING OG MILJØHENSYN

- Når en holder seg innenfor lastbegrensingene som oppgis i programoversikten vil en optimere forbruket av energi, vann og vaskemiddel og redusere vasketidene.
- Du må ikke overdrive når det gjelder mengden med vaskemiddel som vaskemiddelprodusenten anbefaler.
- Spar energi ved å bruke et vaskeprogram på 60 °C i stedet for 90 °C, eller et vaskeprogram på 40 °C i stedet for 60 °C. Vi anbefaler at du benytter  program for bomullsplagg, dette varer lenger men forbruker mindre energi.
- For å spare energi og tid når du vasker og tørker, velg den høyeste sentrifugeringshastigheten som er mulig for programmet for å redusere vannet som er igjen i plaggene når vaskesyklusen er over.

# PROGRAMOVERSIKT

Maks. tøymengde 10 Kg Strømforbruk i off-mode 0,5 W / i left-on mode 8 W.								Vaskemidler og tilsetningsmidler			Anbefalt vaskemiddel		Restfuktighet % (***)	Energiforbruk kWh	Vann total l	Vasketemperatur °C	
Program	Temperatur		Maks. sentrifugehastighet omdr./min.	Tørking	Maks. last for vaskesyklus (kg)	Maks. last for tørkesyklus (kg)	Varighet (t: min)	Forvask	Hoved-	Tøymykner	Pulver	Flytende					
	Innstilling	Intervall															
BLANDET	40°C	- 40°C	1000	<input checked="" type="checkbox"/>	10,0	7,0	**	-	<input checked="" type="checkbox"/>	<input type="checkbox"/>	-	<input checked="" type="checkbox"/>	-	-	-	-	-
HVIT	60°C	- 90°C	1600	<input checked="" type="checkbox"/>	10,0	7,0	2:40		<input checked="" type="checkbox"/>	<input type="checkbox"/>	<input checked="" type="checkbox"/>	-	54	1,90	100	55	
BOMULL (2)	40°C	- 60°C	1600	<input checked="" type="checkbox"/>	10,0	7,0	3:55	-	<input checked="" type="checkbox"/>	<input type="checkbox"/>	<input checked="" type="checkbox"/>	<input checked="" type="checkbox"/>	49	1,14	107	45	
ECO 40-60 (1)	40 °C	40°C	1551	<input checked="" type="checkbox"/>	10,0	7,0	3:59	-	<input checked="" type="checkbox"/>	<input type="checkbox"/>	<input checked="" type="checkbox"/>	<input checked="" type="checkbox"/>	44	1,07	59	35	
			1551	<input checked="" type="checkbox"/>	5,0		3:00	-	<input checked="" type="checkbox"/>	<input type="checkbox"/>	<input checked="" type="checkbox"/>	<input checked="" type="checkbox"/>	44	0,83	59	35	
			1551	<input checked="" type="checkbox"/>	2,5		2:15	-	<input checked="" type="checkbox"/>	<input type="checkbox"/>	<input checked="" type="checkbox"/>	<input checked="" type="checkbox"/>	44	0,58	42	33	
SKÅNE/FIN	30°C	- 30°C	-	<input checked="" type="checkbox"/>	1,0	1,0	**	-	<input checked="" type="checkbox"/>	<input type="checkbox"/>	-	<input checked="" type="checkbox"/>	-	-	-	-	-
SYNTETISK (3)	40 °C	- 60°C	1200	<input checked="" type="checkbox"/>	5,5	5,5	2:55	-	<input checked="" type="checkbox"/>	<input type="checkbox"/>	<input checked="" type="checkbox"/>	<input checked="" type="checkbox"/>	35	0,83	80	43	
DYNE	30°C	- 30°C	1000	-	3,5	-	**	-	<input checked="" type="checkbox"/>	<input type="checkbox"/>	-	<input checked="" type="checkbox"/>	-	-	-	-	-
OPPFRISKNING DAMP	-	-	-	-	2,0	-	**	-	-	-	-	-	-	-	-	-	-
SENTRIFUGE + TØMMING *	-	-	1600	<input checked="" type="checkbox"/>	10,0	7,0	**	-	-	-	-	-	-	-	-	-	-
SKYLLING + SENTRIFUGE	-	-	1600	<input checked="" type="checkbox"/>	10,0	7,0	**	-	-	<input type="checkbox"/>	-	-	-	-	-	-	-
HURTIG 30'	30°C	- 30°C	800	-	5,5	-	0:30	-	<input checked="" type="checkbox"/>	<input type="checkbox"/>	-	<input checked="" type="checkbox"/>	71	0,21	50	27	
20°C	20°C	- 20°C	1600	<input checked="" type="checkbox"/>	10,0	7,0	1:50	-	<input checked="" type="checkbox"/>	<input type="checkbox"/>	-	<input checked="" type="checkbox"/>	55	0,20	95	22	
JEANS	40 °C	- 40°C	800	<input checked="" type="checkbox"/>	4,0	4,0	**	-	<input checked="" type="checkbox"/>	<input type="checkbox"/>	-	<input checked="" type="checkbox"/>	-	-	-	-	-
ULL	40 °C	- 40°C	800	<input checked="" type="checkbox"/>	2,5	2,5	**	-	<input checked="" type="checkbox"/>	<input type="checkbox"/>	-	<input checked="" type="checkbox"/>	-	-	-	-	-
VASK&TØRK på 45'	30°C	30°C	1600	<input checked="" type="checkbox"/>	1,0	1,0	**	-	<input checked="" type="checkbox"/>	<input type="checkbox"/>	-	<input checked="" type="checkbox"/>	-	-	-	-	-
VASK&TØRK på 90'	30°C	30°C	1200	<input checked="" type="checkbox"/>	2,0	2,0	**	-	<input checked="" type="checkbox"/>	<input type="checkbox"/>	-	<input checked="" type="checkbox"/>	-	-	-	-	-
ECO BOMULL (4)	60°C	60°C	1600	<input checked="" type="checkbox"/>	10,0	7,0	4:10	-	<input checked="" type="checkbox"/>	<input type="checkbox"/>	<input checked="" type="checkbox"/>	<input checked="" type="checkbox"/>	44	1,15	65	-	



Valgbar/valgfri

- Ikke valgbar/anvendelig



Nødvendig mengde



Valgfri mengde

**6th Sense** - sensortechnologien tilpasser vann, energi og programmets varighet til tøymengden du har innført.

For vaskesprogram med temperaturer over 50°C, anbefaler vi at du bruker vaskemiddel i pulver i stedet for flytende vaskemiddel, og at du følger retningslinjene som står skrevet på pakken med vaskemiddel.

\* Velg programmet og still inn hastigheten til "- -" slik at du bare kan tømme maskinen.

\*\* Du kan sjekke vaskesprogrammets varighet på displayet.

\*\*\* Etter at programmet er ferdig og ved maks sentrifugeringshastighet, i standard programinnstilling.

Lengden på vaskesyklusen, som angis på skjermen eller i anvisningen, er et overslag basert på standard forhold. Den reelle tiden kan variere, avhengig av mange faktorer, som f.eks. vannets temperatur og trykk i inntaket, romtemperatur, mengde vaskemiddel, mengde og type klær som vaskes, hvordan klærne blir lagt inn, samt hvilke tilleggsfunksjoner du har valgt. Verdiene oppgitt for andre programmer enn Eco 40-60-programmet er kun veiledende.

1) **Eco 40-60 (Vasken)** - Testvaskesprogram i samsvar med det europeiske økodesigndirektivet 2019/2014. Det mest effektive programmet med hensyn til energi- og vannforbruk ved vasking av normalt skittent tøy.

Merk: Verdiene for sentrifugeringshastighet vist på displayet, kan avvike noe fra verdiene angitt i tabellen.

2) **Eco 40-60 (Tørking)** - Testtørkeprogrammet i samsvar med det europeiske økodesigndirektivet 2019/2014. For å bruke «vask og tørk»-programmet, velg «Eco 40-60»-programmet og innstill «»-alternativet på nivå «». Det mest effektive programmet med hensyn til energi- og vannforbruk ved vasking og tørking av normalt skittent tøy. (Syklusvarighet: full belastning 9h:50' / halv belastning 6h00').

**For alle testinstitutter:**

2) Langt bomullsprogram: Innstill program på en temperatur på 40 °C.

3) Langt syntetisk program: Innstill program på en temperatur på 40 °C.

4) **Eco Bomull** - testvaskesprogram i samsvar med forordning (eu) 1061/2010. Innstill vaskesprogram på 60 °C for å bruke programmet.

# PROGRAMMER

Følg retningslinjene som indikeres på plaggets vaskesymbol.

## **BLANDET**

ved vask av lett til normalt skitne elastiske plagg i bomull, lin, syntetiske fibre og blandingsstoffer.

## **HVIT**

For vask av normalt til meget skitne håndklær, undertøy, duker og sengetøy osv. i elastisk bomull og lin. Kun når temperaturen er valgt til 90°C inkluderer syklusen en fase for forvask før fasen for hovedvask. I dette tilfellet anbefaler en å legge vaskemiddel både i seksjonen for forvask og hovedvask.

## **BOMULL**

for vask av normalt til svært skitne håndklær, undertøy, duker og sengetøy osv. laget av bomull og lin.

## **ECO 40-60**

For vasking av normalt skittent bomullstøy som tåler vask på 40 eller 60 °C i samme program. Dette er standard bomullsprogrammet og det mest effektive med hensyn til vann- og energiforbruk.

## **SKÅNE/FIN**

for vask av svært fine plagg. Du bør helst vrenge tøyet og vaske det på vrangen.

## **SYNTETISK**

for vask av normalt skittent tøy av syntetiske fibre (som polyester, polyakryl, viskose etc.) eller bomull / syntetiske blandinger.

## **DYNE**

beregnet på å vaske polstrede sengetepper som doble eller enkle dyner, puter og anorakker. Vi anbefaler at disse polstrede plaggene legges inn i trommelen med hjørnene vendt innover og at  $\frac{3}{4}$  av volumet til trommelen ikke overskrides. For best mulig vaskeresultat anbefaler vi å benytte flytende vaskemiddel

## **OPPFRIKNING DAMP**

for å friske opp plagg, nøytralisere ubehagelig lukt og løse opp fibre ved å tilføre damp i trommelen. Plaggene vil bli

tilførte damp på slutten av syklusen.

## **SENTRIFUGE + TØMMING**

sentrifugerer maskinlasten og tømmer deretter vannet. For elastiske plagg.

## **SKYLLING + SENTRIFUGE**

skyller og deretter sentrifugerer. For elastiske plagg.

## **HURTIG 30'**

for hurtig vask av lett skittent tøy: denne syklusen varer kun 30 minutter, og du sparer tid og energi. Maksimal last 5,5 kg.

## **20°C**

For vasking av lett skittent bomullstøy på 20 °C.

## **JEANS**

Vreng plagget slik at innsiden vender utover og bruk et flytende vaskemiddel.

## **ULL**

Ullplagg kan vaskes ved å benytte programmet "Ull" selv for plaggene som er merket med etiketten "kun håndvask". For best resultat, bruk spesialvaskemiddel **du må ikke overskride maks. kg tøy som angis.**

## **VASK&TØRK på 45'**

for rask vasking og tørking av lett skitne bomullsplagg og plagg i syntetiske fiber. Denne syklusen vasker og tørker en maskinlast på opp til 1 kg i løpet av kun 45 minutter.

## **VASK&TØRK på 90'**

for rask vasking og tørking av bomullsplagg og plagg i syntetiske fiber. Denne syklusen vasker og tørker en maskinlast på opp til 2 kg på kun 90 minutter.

## **ECO BOMULL**

for vasking av normalt skittent bomullstøy. På 60°C.

# OPSJONER OG FUNKSJONER

## OPSJONER som kan velges ved å trykke på den tilhørende knappen

! Dersom opsjonen som er valgt ikke er kompatibel med programinnstillingen, vil du høre en varsellyd som indikerer feil og skriften "Kan Ikke Velges" vises på display. Opsjonen er ikke valgt.

## **FRESHCARE+**

Denne opsjonen forbedrer vaskeeffekten ved å skape damp som hindrer hovedårsakene til at det danner seg dårlige lukt inne i maskinen. Etter damp-fasen, vil vaskemaskinen utføre skånsom bevegelser ved langsomme rotasjoner av trommelen. FreshCare+ opsjonen starter når syklusen avsluttes, og gjelder for maksimalt 6 timer. Du kan avbryte den når som helst ved å trykke på en hvilken som helst bryter på kontrollpanelet eller ved å vri på knotten. Vent i omtrent 5 minutter før du åpner døren.

## **INTENSIV SKYLLING**

Valget gjør det mulig å velge ønsket type skylling for maksimal skånsomhet for følsomme hudtyper. Ved første trykk på tasten stilles nivået "Ekstra +1" som gjør det mulig å velge en ekstra skylling foruten syklusens standard, for å fjerne alle vaskemiddelrester. Ved andre trykk på tasten stilles nivået "Ekstra +2" inn, som gjør det mulig å velge to ekstra skyllinger i tillegg til syklusens standard, og denne anbefales for de mest følsomme hudtypene. Med et tredje tastetrykk innstilles "Ekstra +3" som gjør det mulig å velge 3 ekstra skyllinger i tillegg til vaskeprogrammets standard skyllinger. Den aktiverte funksjonen med 40 graders sykluser, gjør det mulig å fjerne de viktigste allergifremkallende stoffene som katte- og hundehår og pollenstøv. Med sykluser som holder en temperatur på over 40° oppnår man en meget god allergibeskyttelse. Trykk på nytt på tasten for å gå tilbake til typen skylling "Normal skylling".

Dersom det ikke er mulig å stille inn eller endre den eksisterende justeringen, vil teksten "Kan Ikke Velges" eller "Kan Ikke Endres" komme til syne på skjermen.



#### HURTIG

Dersom du velger denne opsjonen vil vaskens varighet bli redusert med opp til 50% avhengig av hvilken syklus som er valgt, dermed garanteres både besparelsen av vann og energi. Bruk denne syklusen for mindre skittent tøy.

#### UTSATT START

For å stille inn utsatt start av det valgte programmet, trykk på knappen til å stille inn tiden for forsinkelse som ønskes. For å slette den utsatte starten, trykk på knappen igjen helt til verdien "-- h" vises på display.

#### TASTELÅS

for å låse kontrollpanelet, trykk og hold ned knappen  omtrent 2 sekunder. Når displayet viser "TASTELÅS PÅ" betyr det at kontrollpanelet er låst (med unntak av knappen for ). Dette hindrer utilsiktet endring av programmene, spesielt med barn i nærheten av maskinen. for å frigjøre kontrollpanelet, trykk og hold nede knappen  i omtrent 2 sekunder.



Du kan laste ned Sikkerhetsinstruksene, Produktkortet og Energidata ved:

- besøke vårt nettsted [docs.whirlpool.eu](https://docs.whirlpool.eu)
  - Ved å benytte QR-koden
  - Alternativt, **ta kontakt med vår Ettersalgsservice** (Se telefonnummeret i garantiheftet). Når du kontakter vår Ettersalgsservice, vennligst oppgi kodene du finner på produktets typeskilt.
- For informasjon om reparasjon og vedlikehold kan brukeren gå inn på [www.whirlpool.eu](https://www.whirlpool.eu)

Finn informasjon om modellen ved å skanne inn QR-koden på energietiketten. På etiketten finnes også modellidentifikatoren som kan vurderes på registreringsportalen <https://eprel.ec.europa.eu>.

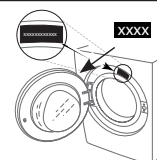

Whirlpool®