

Milwaukee®

Nothing but **HEAVY DUTY**®



M18 HDCT

Original instructions
Originalbetriebsanleitung
Notice originale
Istruzioni originali
Manual original
Manual original
Oorspronkelijke
gebruiksaanwijzing
Original brugsanvisning
Original bruksanvisning
Bruksanvisning i original

Alkuperäiset ohjeet
Πρωτότυπο οδηγίων χρήσης
Orijinal işletme talimatı
Původním návodem k používání
Pôvodný návod na použitie
Instrukcją oryginalną
Eredeti használati utasítás
Izvirna navodila
Originalne pogonske upute
Instrukcijām oriģinālvadā
Originalni instrukcija

Algupärane kasutusjuhend
Оригинальное руководство
по эксплуатации
Оригинално ръководство за
експлоатация
Instrucțiuni de folosire originale
Оригинален прирачник за
работа
Оригінал інструкції з
експлуатації
التعليمات الأصلية

| | | | |
|---|--|--------------------|------------|
| Technical Data, Safety Instructions, Specified Conditions of Use, EC-Declaration of Conformity, Batteries, Maintenance, Symbols | Please read and save these instructions! | English | 11 |
| Technische Daten, Sicherheitshinweise, Bestimmungsgemäße Verwendung, CE-Konformitätserklärung, Akku, Wartung, Symbole | Bitte lesen und aufbewahren! | Deutsch | 15 |
| Caractéristiques techniques, Instructions de sécurité, Utilisation conforme aux prescriptions, Déclaration CE de Conformité, Accus, Entretien, Symboles | A lire et à conserver soigneusement | Français | 19 |
| Dati tecnici, Norme di sicurezza, Utilizzo conforme, Dichiarazione di Conformità CE, Batterie, Manutenzione, Simboli | Si prega di leggere e conservare le istruzioni! | Italiano | 23 |
| Datos técnicos, Instrucciones de seguridad, Aplicación de acuerdo a la finalidad, Declaración de Conformidad CE, Batería, Mantenimiento, Símbolos | Lea y conserve estas instrucciones por favor! | Español | 27 |
| Características técnicas, Instruções de segurança, Utilização autorizada, Declaração de Conformidade CE, Acumulador, Manutenção, Símbolo | Por favor leia e conserve em seu poder! | Português | 31 |
| Technische gegevens, Veiligheidsadviezen, Voorgeschreven gebruik van het systeem, EC-Konformiteitsverklaring, Akku, Onderhoud, Symbolen | Lees en let goed op deze adviezen! | Nederlands | 35 |
| Tekniske data, Sikkerhedshenvisninger, Tiltænk formål, CE-Konformitetserklæring, Batteri, Vedligeholdelse, Symboler | Vær venlig at læse og opbevare! | Dansk | 39 |
| Tekniske data, Spesielle sikkerhedshenvisninger, Formålmessig bruk, CE-Samsvarserklæring, Batterier, Vedlikehold, Symboler | Vennligst les og oppbevar! | Norsk | 43 |
| Tekniska data, Säkerhetsutrustning, Använd maskinen Enligt anvisningarna, CEFörsäkran, Batterier, Skötsel, Symboler | Läs igenom och spara! | Svenska | 47 |
| Tekniset arvot, Turvallisuusohejeet, Tarkoituksenmukainen käyttö, Todistus CE-standardinmukaisuudesta, Akku, Huolto, Symbolit | Lue ja säilytä! | Suomi | 51 |
| Τεχνικά στοιχεία, Ειδικές υποδείξεις ασφαλείας, Χρήση σύμφωνα με το σκοπό προορισμού, Δήλωση πιστότητας ΕΚ, Μπαταρίες, Συντήρηση, Σύμβολα. | Παρακαλούμε να τις διαβάσετε και να τις φυλάξετε! | Ελληνικά | 55 |
| Teknik veriler, Güvenliğinizi için talimatlar, Kullanım, CE uyumluluk beyanince, Akü, Bakım, Semboller | Lütfen okuyun ve saklayın | Türkçe | 59 |
| Technická data, Speciální bezpečnostní upozornění, Oblast využití, Ce-prohlášení o shodě, Akumulátory, Údržba, Symboly | Po přečtení uschovejte | Česky | 63 |
| Technické údaje, Špeciálne bezpečnostné pokyny, Použitie podľa predpisov, CE-Vyhlasenie konformity, Akumulátory, Údržba, Symboly | Prosím prečítať a uschovať! | Slovensky | 67 |
| Dane techniczne, Specjalne zalecenia dotyczace bezpieczenstwa, Uzytkowanie zgodne z przeznaczeniem, Swiadcetwo zgodnosci ce, Baterie Akumulatorowe, Utrzymanie, Symbole | Należy uważnie przeczytać i zachować do wglądu! | Polski | 71 |
| Műszaki adatok, Különleges biztonsági tudnivalók, Rendeltetésszerű használat, Ce-azonossági nyilatkozat, Akuk, Karbantartás, Szimbólumok | Olvassa el és őrizze meg | Magyar | 75 |
| Tehnični podatki, Specialni varnostni napotki, Uporaba v skladu z namembnostjo, Ce-izjava o konformnosti, Akumulatorji, Vzdrževanje, Simboli | Prosimo preberite in shranite! | Slovenščina | 79 |
| Tehnički podaci, Specijalne sigurnosne upute, Propisna upotreba, Ce-Izjava konformnosti, Baterije, Održavanje, Simboli | Molimo pročitati i sačuvati | Hrvatski | 83 |
| Tehniskie dati, Speciālie drošības noteikumi, Noteikumiem atbilstošs izmantojums, Atbilstība CE normām, Akumulātori, Apkope, Simboli | Lūdzu, izlasīt un uzglabāt! | Latviski | 87 |
| Techniniai duomenys, Ypatings saugumo nuorodos, Naudojimas pagal paskirti, CE Atitikties pareiskimas, Akumuliatoriai, Techninis aptarnavimas, Simboliai | Prašome perskaityti ir neišmesti! | Lietuviškai | 91 |
| Tehnilised andmed, Spetsiaalsed turvajuhised, Kasutamise vastavalt otstarbele, EÜ Vastavusavaldus, Akud, Hooldus, Sümbolid | Palun lugege läbi ja hoidke alal! | Eesti | 95 |
| Технические данные, Указания по безопасности, Использование, Декларация о соответствии стандартам ЕС, Аккумулятор, Обслуживание, Символы | Пожалуйста прочтите и сохраните эту инструкцию. | Русский | 99 |
| Технически данни, Специални указания за безопасност, Използване по предназначение, CE - Декларация за съответствие, Аккумулятори, Поддръжка, Символи | Моля прочетете и запазете! | Български | 104 |
| Date tehnice, Instrucțiuni de securitate, Condiții de utilizare specificate, Declarație de conformitate, Acumulatori, Intreținere, Simboluri | Va rugăm citiți și păstrați aceste instrucțiuni | Română | 108 |
| Технички податоци, Упатства за употреба, Специфицирани услови на употреба, ЕУ- декларација за Сообразност, Батерии, Одржување, Символи | Ве молиме прочитајте го и чувајте го ова упатство! | Македонски | 112 |
| Технічні характеристики, Вказівки з Техніки Безпеки, Використання за призначенням, Сертифікат Відповідності Вимогам ЄС, Акумуляторні батареї, Обслуговування, Символи | Прочитайте та збережіть цю інструкцію. | Українська | 116 |
| البيانات الفنية، تعليمات السلامة، شروط الاستخدام المحددة، البطاريات، إعلان المطابقة - الاتحاد الأوروبي، الصيانة، الرموز | يرجى قراءة وحفظ هذه التعليمات! | العربية | 123 |





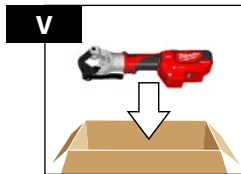



1.



2.



3.



1.

unlock



2.



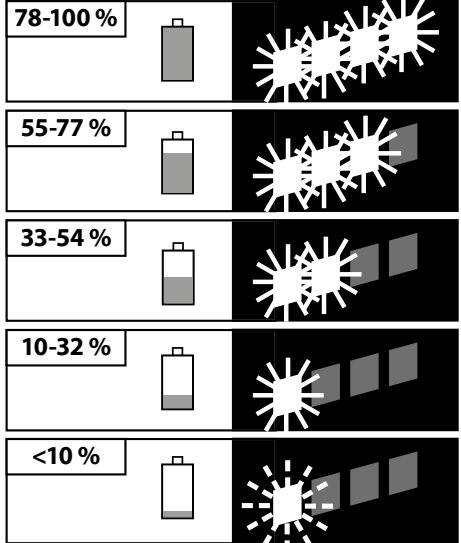

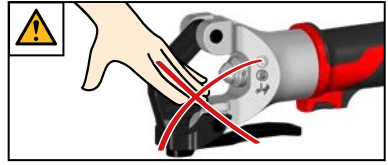
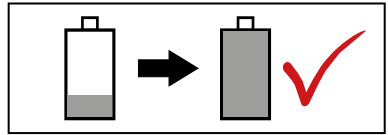

START
STOP
≡

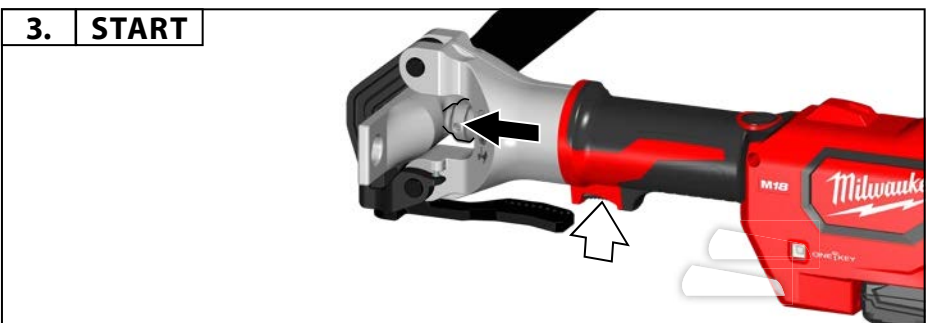
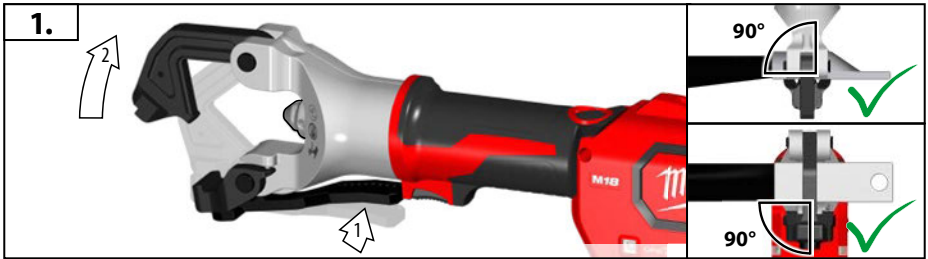
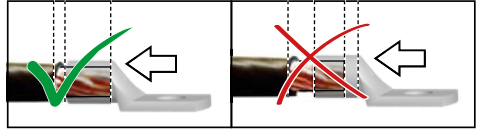

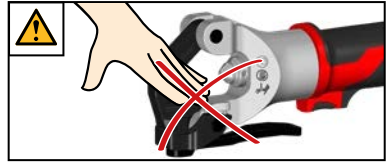

4. AUTO-STOP

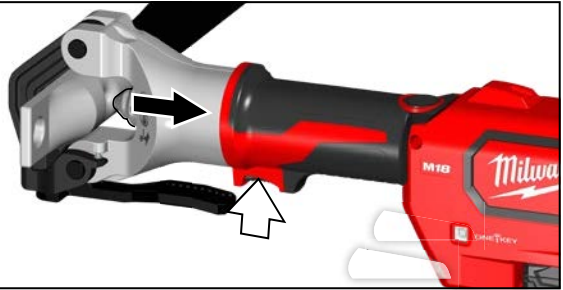

**START
STOP**

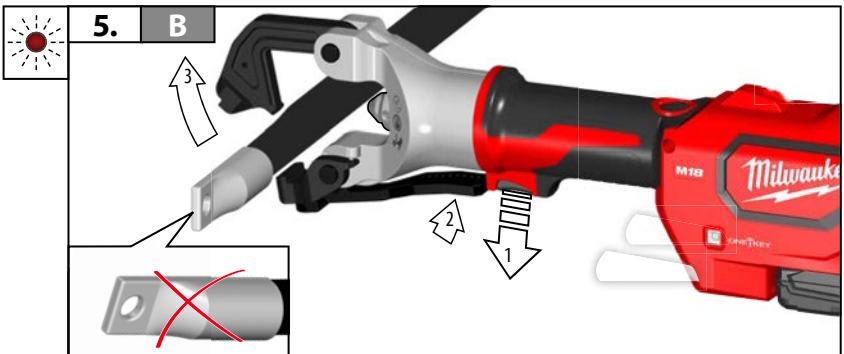
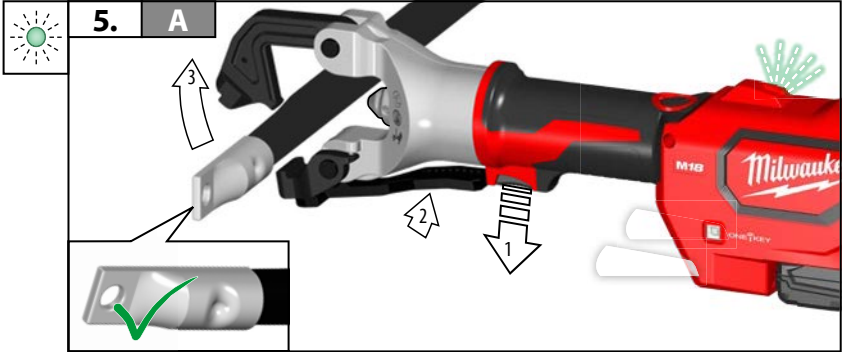

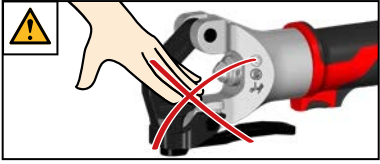
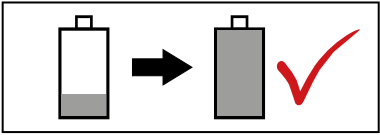

START
STOP
≡

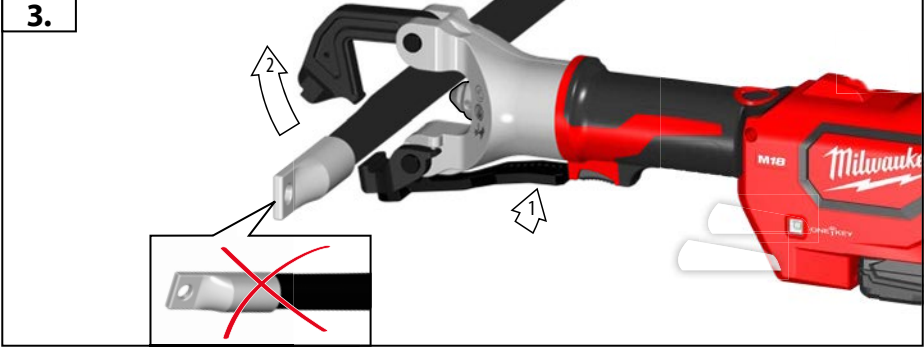
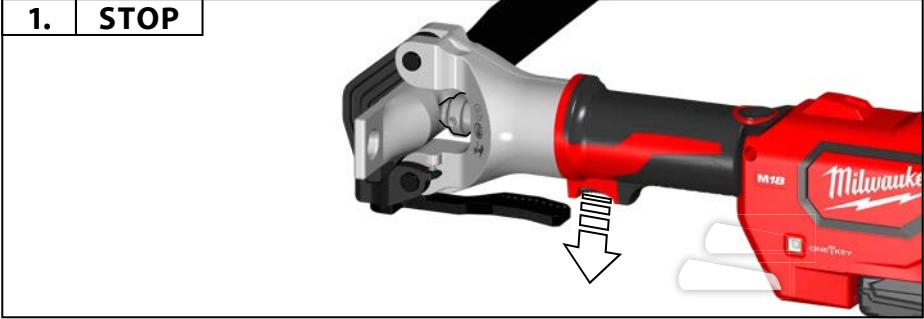



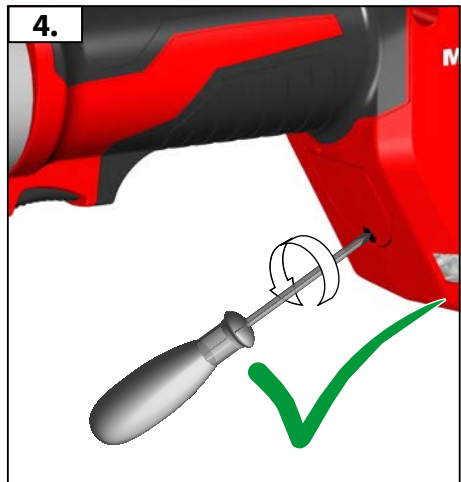
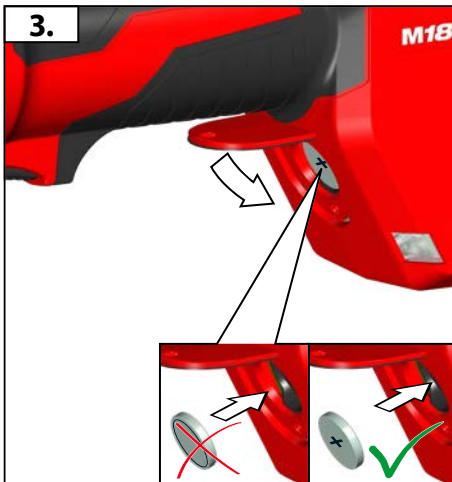
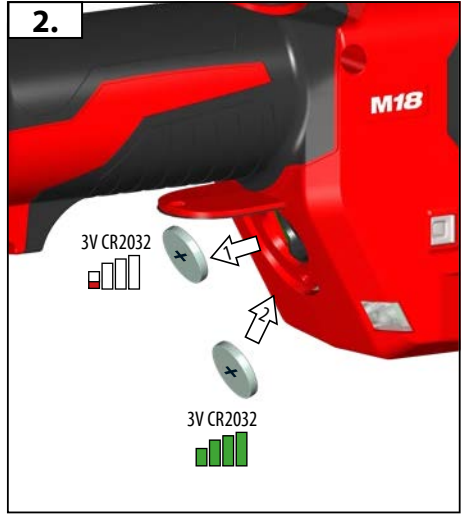
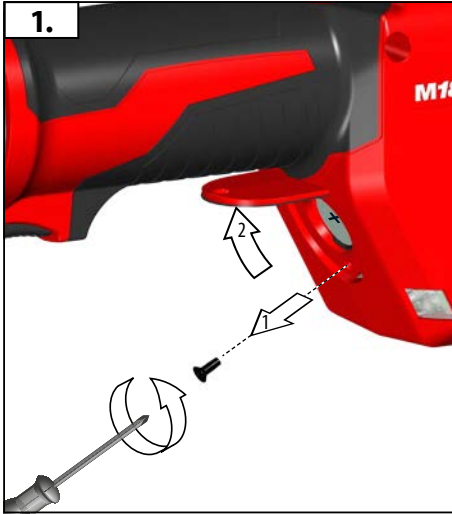



Not included in standard equipment.
Im Lieferumfang nicht enthalten.
Ces pièces ne font pas partie de la livraison.
on incluso nella dotazione standard.
No incluido en el equipo estándar.
Não incluído no equipamento normal.
Wordt niet meegeleverd.
Ikke inkluderet i leveringsomfanget.

Inngår ikke i leveransen.
Ingår ej i leveransomfanget.
Ei sisälly vakiovarustukseen.
Δεν συμπεριλαμβάνεται
Teslimat kapsamında değildir.
V dodávce neobsaženo.
Neobsahuje štandardná výbava.
Nie stanowi wyposażenia standardowego
Nem tartozéka a kiegészítkek.
Ni v obsegu dobave.
U opsegu isporuke nije sadržano.

Komplektācijā nav ietverts.
Neiņēina j komplektācijā.
Ei kuulu tarne komplekti.
Не входит в объем поставки
Не е включено в обема на доставката.
Nu este inclus în echipamentul standard
Не е включено во стандардна опрема
Не входит в обсяг поставчання.
ليس مدرجا كمعدة قياسية



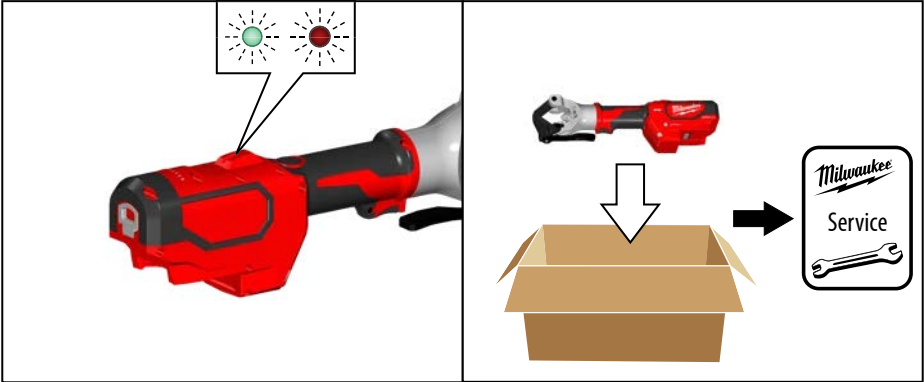
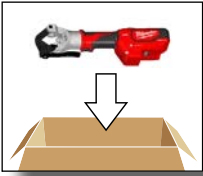

| TECHNICAL DATA Crimping Tool | M18 HDCT |
|---|------------------------------------|
| Production code | 4740 95 01... ... 000001-999999 |
| Frequency band(s) of Bluetooth | 2402-2480 MHz |
| Radio-frequency power | 1,8 dBm |
| Bluetooth version | 4.0 BT signal mode |
| Battery voltage | 18 V |
| Compression range | 10 - 300 mm ² |
| Weight according EPTA-Procedure 01/2014 (Li-Ion 2,0 Ah... 12,0 Ah) | 4,5 kg..., 5,6 kg |
| Recommended Ambient Operating Temperature | -18°C ... +50°C |
| Recommended battery types | M18B... M18HB... |
| Recommended charger | M12-18..., M1418C6 |
| Noise information | |
| Measured values determined according to EN 62841. Typically, the A-weighted noise levels of the tool are: | |
| Sound pressure level (Uncertainty K=3dB(A)) | 65,4 dB (A) |
| Sound power level (Uncertainty K=3dB(A)) | 76,4 dB (A) |
| Vibration information | |
| Vibration total values (tri-axial vector sum) determined according to EN 62841 | |
| Vibration emission value a _h | 0,5 m/s ² |
| Uncertainty K= | 1,5 m/s ² |

| Crimping Range | |
|----------------|--|
| Connectors | Tubular Cable Lugs KLAUKE® F-SERIES for flexible Wire 10mm ² – 240mm ² : 1 Crimp, Class 5 and Class 6 Wire 300mm ² : 2 Crimps, Class 6 Wire |

KLAUKE® is a registered trademark of Gustav Klauke GmbH

WARNING!

The vibration and noise emission level given in this information sheet has been measured in accordance with a standardized test given in EN 62841 and may be used to compare one tool with another. It may be used for a preliminary assessment of exposure.



The declared vibration and noise emission level represents the main applications of the tool. However if the tool is used for different applications, with different accessories or poorly maintained, the vibration and noise emission may differ. This may significantly increase the exposure level over the total working period.

An estimation of the level of exposure to vibration and noise should also take into account the times when the tool is switched off or when it is running but not actually doing the job. This may significantly reduce the exposure level over the total working period. Identify additional safety measures to protect the operator from the effects of vibration and/or noise such as: maintain the tool and the accessories, keep the hands warm, organization of work patterns.



Device description

- | | |
|----------------------------|----------------------------|
| ① Hydraulic release button | ⑦ LED |
| ② Indenter | ⑧ Hanger |
| ③ Latch release lever | ⑨ LED /Crimping indicator |
| ④ Latch | ⑩ Battery |
| ⑤ Trigger | ⑪ Handle |
| ⑥ ONE KEY indicator | Insulated gripping surface |

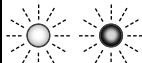
| LED indicator | Definition |
|---|---|
|  Solid Green | Tool completed the operation and reached full crimping pressure. |
|  Solid Red | Tool completed the operation but did NOT reach full crimping pressure. |
|  Flashing Red | Tool did NOT complete the operation. |
|  Flashing Red / Green (after Solid Green or Solid Red) | Tool has reached its service interval (40000 crimps). Red/Green flashing will begin after the solid Red or Green indicator for the operation is displayed. MILWAUKEE recommends that the device be inspected and preventative maintenance completed. |

WARNING Read all safety warnings, instructions, illustrations and specifications provided with this power tool. Failure to follow all instructions listed below may result in electric shock, fire and/or serious injury.

Save all warnings and instructions for future reference.



GB

SAFETY WARNINGS

The operator of this device must be instructed in the specific dangers associated with using this device and in the essential safety measures before working with it for the first time and at least once a year thereafter.

The operating company must:

- make the operating manual available to the operator and
- ensure that the operator has read and understood it.

Use protective equipment. Always wear goggles when using the device. The use of protective clothing is recommended, such as dust mask, protective gloves, sturdy non-slip footwear, helmet and ear defenders.

Never hold your fingers or other body parts in the working area of the indenter or the latch.

Remove the battery pack before starting any adjustment, cleaning and maintenance work on the device.

Only use devices, battery packs and chargers that are in perfect technical condition.

Have damage repaired immediately by an authorised workshop.

To avoid injury and damage, prevent accidental starting of the device.

Remove any setting tools and wrenches before the operation.

Do not work on electrically live parts. Device is NOT insulated.

WARNING! To reduce the risk of fire, personal injury, and product damage due to a short circuit, never immerse your device, battery pack or charger in fluid or allow a fluid to flow inside them.

Corrosive or conductive fluids, such as seawater, certain industrial chemicals, and bleach or bleach containing products, etc., can cause a short circuit.

Compliance with the specified service work and service intervals is mandatory.

Never break open battery packs and chargers and store only in dry rooms. Keep dry at all times.

Use only System M18 chargers for charging System M18 battery packs. Do not use battery packs from other systems.

To avoid injury and damage, never immerse the tool, removable battery or charger in liquid or allow liquid to penetrate them.

WARNING



This device contains a button-type/coin cell lithium battery. A new or used battery can cause severe internal burns and lead to death in as little as 2 hours if swallowed or if it enters the body. Always secure the cover on the battery compartment. If it does not close securely, stop the device, remove the battery and keep it out of reach of children. If you believe that someone has swallowed the battery or that it has otherwise entered the body, seek immediate medical attention.

CRIMPING TOOL SAFETY WARNINGS

Crimping tool must only be used by trained personnel in electro-technical applications.

Check crimping tool, latch and indenter for cracks and other signs of wear before each use.

Only use crimping tool in perfect technical condition.

Only use the crimping tool with inserted connection material.

Do not touch the latch and indenter during the pressing operation.

In the event of problems during the crimping process, immediately release the ON switch and press the unlocking button on the hydraulic system. The valve will open and the piston will return to its initial position.

RESIDUAL RISK

Never crimp live connecting materials.

SPECIFIED CONDITIONS OF USE

The pressing tool may only be used for pressing connecting materials according to the device specification.

All live parts, i.e., parts conducting electricity, must be disconnected in the technician's work environment prior to starting work.

WORKING INSTRUCTIONS

Only use connection items according to device specification.

Consult the documents provided by the manufacturer for handling and assembly instructions for connectors.

Before the crimping process begins, the battery capacity must be checked: minimum 33% (see illustrated description). It may require charging before work commences.

Actuating the control switch initiates the pressing process, which is characterized by the movement of the indenter.

It is the user's responsibility to check and evaluate that the joint is correct.

Imperfect joints must be crimped again using a new connector.

Action in the event of faults

- Keep the reset switch pressed until the indenter has opened completely
- check the battery capacity
- Check the cable and the connection item according to the technical data.
- If it is suspected that a live cable has been pressed, the crimping tool must be inspected at an authorized, specialist workshop



WARNING: To reduce the risk of explosions, electric shock and damage to property and equipment, never press live electrical cables.

Device is NOT insulated. Contact with a live circuit could result in severe injury or death. Turn off power before pressing. Keep hands away from the latch and indenter. Laceration and amputation can occur.

Always remove battery pack before changing or removing accessories. Only use accessories specifically recommended for this device. Others may be hazardous.

To reduce the risk of injury, wear safety goggles or glasses with side shields.

MAINTENANCE

Remove the battery pack before starting any adjustment, cleaning and maintenance work on the device.

Never open the device, removable battery or charger.

Check the device for any problems such as noise or jamming of moving parts that could be affecting the device.

Check crimping tool, latch and indenter for cracks and other signs of wear before each use.

Clean and grease the devices when you have finished work.

Clean and grease the indenter, the latch release lever and the latch.

Check the smooth running of the moving parts

Replace the latch and the indenter when they become chipped or damaged.

The ventilation slots of the device must be kept clear at all times.

To avoid injury and damage, never immerse the device, removable battery or charger in liquid or allow liquid to penetrate them.

Further service and repair work may only be carried out by authorized specialist workshops.

The device contains hydraulic fluid. Hydraulic fluids pose a hazard to groundwater. Uncontrolled draining or improper disposal is punishable by law.

The next service deadline is indicated by LED on the device.

This service must be performed at least every 2 years or after 40,000 crimping operations or at the latest when the LED display indicates that a service is due. Use only Milwaukee accessories and Milwaukee spare parts. Should components need to be replaced which have not been described, please contact one of our Milwaukee service agents (see our list of guarantee/service addresses).

If needed, an exploded view of the tool can be ordered. Please state the Article No. as well as the machine type printed on the label and order the drawing at your local service agents or directly at: Techtronic Industries GmbH, Max-Eyth-Straße 10, 71364 Winnenden, Germany.

ONE-KEY™

To learn more about the ONE-KEY functionality of this device, please refer to the Quick Start guide included with this product or go to <http://www.milwaukeekeetool.com/one-key>

To download the ONE-KEY app, visit the App Store or Google Play from your smart device.

We considered the result to be within our minimum acceptable performance level according to EN 301489-1/ EN 301489-17. And we will give the operation guidance to the customer in user manual.

BATTERIES

Battery packs which have not been used for some time should be recharged before use. Temperatures in excess of 50°C (122°F) reduce the performance of the battery pack. Avoid extended exposure to heat or sunshine (risk of overheating).

The contacts of chargers and battery packs must be kept clean.

For an optimum life-time, the battery packs have to be fully charged, after use.

To obtain the longest possible battery life remove the battery pack from the charger once it is fully charged.

For battery pack storage longer than 30 days: Store the battery pack where the temperature is below 27°C and away from moisture. Store the battery packs in a 30% - 50% charged condition. Every six months of storage, charge the pack as normal.

Do not dispose of used battery packs in the household refuse or by burning them. Milwaukee Distributors offer to retrieve old batteries to protect our environment.

Do not store the battery pack together with metal objects (short circuit risk).

Battery acid may leak from damaged batteries under extreme load or extreme temperatures. In case of contact with battery acid wash it off immediately with soap and water. In case of eye contact rinse thoroughly for at least 10 minutes and immediately seek medical attention.

No metal parts must be allowed to enter the battery section of the charger (short circuit risk).

TRANSPORTING LITHIUM BATTERIES

Lithium-ion batteries are subject to the Dangerous Goods Legislation requirements.

Transportation of those batteries has to be done in accordance with local, national and international provisions and regulations.

The user can transport the batteries by road without further requirements.

Commercial transport of Lithium-Ion batteries by third parties is subject to Dangerous Goods regulations. Transport preparation and transport are exclusively to be carried out by appropriately trained persons and the process has to be accompanied by corresponding experts.

When transporting batteries:

Ensure that battery contact terminals are protected and insulated to prevent short circuit. Ensure that battery pack is secured against movement within packaging. Do not transport batteries that are cracked or leak. Check with forwarding company for further advice

EC-DECLARATION OF CONFORMITY

We declare under our sole responsibility that the product described under "Technical Data" fulfills all the relevant provisions of the directives

2011/65/EU (RoHS)

2006/42/EC

2014/53/EU

and the following harmonized standards have been used.

EN 62841-1:2015

EN 62479:2010

EN 55014-1:2017

EN 55014-2:2015

EN 301 489-1 V2.1.1 (2017-02)

EN 301 489-17 V3.1.1 (2017-02)

EN 300 328 V2.1.1 (2016-11)

EN IEC 63000:2018



Winnenden, 2020-02-13

Alexander Krug / Managing Director
Authorized to compile the technical file
Techtronic Industries GmbH
Max-Eyth-Straße 10, 71364 Winnenden, Germany



SYMBOLS



Please read the instructions carefully before starting the machine.



Wear goggles.



This device contains a button-type/coin cell lithium battery.



CAUTION! WARNING! DANGER!



Remove the battery pack before starting any work on the appliance.



Danger of electric shock



WARNING!
Risk of injury from ejected fragments



WARNING! Hand injury



Danger area! Keep hands, fingers or arms away from this area.



Do not dispose electric tools, batteries/rechargeable batteries together with household waste material. Electric tools and batteries that have reached the end of their life must be collected separately and returned to an environmentally compatible recycling facility. Check with your local authority or retailer for recycling advice and collection point.

V

Voltage



Direct Current



European Conformity Mark



Ukraine Conformity Mark



EurAsian Conformity Mark



| TECHNISCHE DATEN Presswerkzeug | M18 HDCT |
|--|--|
| Produktionsnummer | 4740 95 01... ... 000001-999999 |
| Bluetooth-Frequenzband (Frequenzbänder) | 2402-2480 MHz |
| Hochfrequenzleistung | 1,8 dBm |
| Bluetooth-Version | 4.0 BT signal mode |
| Spannung Wechselakku | 18 V |
| Pressbereich | 10 - 300 mm ² |
| Gewicht nach EPTA-Prozedur 01/2014 (Li-Ion 2,0 Ah... 12,0 Ah) | 4,5 kg... 5,6 kg |
| Empfohlene Umgebungstemperatur für den Betrieb | -18°C ... +50°C |
| Empfohlene Akku Typen | M18B... M18HB... |
| Empfohlene Ladegeräte | M12-18... M1418C6 |
| Geräuschinformation | |
| Messwerte ermittelt entsprechend EN 62841. Der A-bewertete Geräuschpegel des Gerätes beträgt typischerweise: | |
| Schalldruckpegel (Unsicherheit K=3dB(A)) | 65,4 dB (A) |
| Schallleistungspegel (Unsicherheit K=3dB(A)) | 76,4 dB (A) |
| Vibrationsinformationen | |
| Schwingungsgesamtwerte (Vektorsumme dreier Richtungen) ermittelt entsprechend EN 62841. | |
| Schwingungsemissionswert a _h Unsicherheit K= | 0,5 m/s ² 1,5 m/s ² |

| | |
|---------------------------|---|
| Presskapazität | |
| Verbindungsartikel | KLAUKE® F-SERIES Rohrkabelschuhe für Flexible Leiter 10mm ² – 240mm ² : 1 Pressung, Klasse 5 und Klasse 6 Leiter 300mm ² : 2 Pressungen, Klasse 6 Leiter |

KLAUKE® ist eine eingetragene Marke der Gustav Klauke GmbH

WARNUNG!

Die angegebenen Schwingungsgesamtwerte und Geräuschemissionswerte wurden nach einem genormten Messverfahren gemäß EN 62841 gemessen und können für den Vergleich von Elektrowerkzeugen miteinander verwendet werden. Sie können für eine vorläufige Einschätzung der Belastung verwendet werden.

Der angegebene Schwingungs- und Geräuschemissionspegel repräsentiert die hauptsächlichen Anwendungen des Elektrowerkzeugs. Wenn allerdings das Elektrowerkzeug für andere Anwendungen, mit abweichenden Einsatzwerkzeugen oder ungenügender Wartung eingesetzt wird, können sich die Schwingungs- und Geräuschemissionen unterscheiden. Dies kann deren Wirkung über den gesamten Arbeitszeitraum deutlich erhöhen. Bei der Abschätzung der Belastung durch Schwingungen und Lärm sollten auch die Zeiten berücksichtigt werden, in denen das Elektrowerkzeug ausgeschaltet ist oder zwar läuft, aber keine tatsächliche Arbeit verrichtet wird. Dies kann deren Wirkung über den gesamten Arbeitszeitraum deutlich reduzieren.

Legen Sie zusätzliche Sicherheitsmaßnahmen zum Schutz des Bedieners vor den Auswirkungen von Schwingungen- und / oder Lärm fest, wie z. B.: Wartung des Werkzeugs und des Zubehörs, Warmhalten der Hände, Organisation der Arbeitsabläufe.



Gerätebeschreibung

- ① Entriegelungs-Knopf der Hydraulik
- ② Pressdorn
- ③ Hebel zum Lösen der Pressbacke
- ④ Pressbacke
- ⑤ Auslöser
- ⑥ ONE KEY Anzeige
- ⑦ LED Leuchte
- ⑧ Aufhängebügel
- ⑨ LED Leuchte / Pressanzeige
- ⑩ Akku
- ⑪ Gerätehandgriff Isolierte Grifffläche

| LED Anzeige | Beschreibung |
|--|---|
| Einfarbig Grün | Das Gerät hat den Vorgang beendet und die volle Presskraft erreicht. |
| Einfarbig Rot | Das Gerät hat den Vorgang abgeschlossen, hat aber KEINE vollständige Presskraft erreicht. |
| Blinkend Rot | Das Gerät hat den Vorgang NICHT abgeschlossen. |
| Blinkend Rot / Grün (nach Einfarbig Grün oder Einfarbig Rot) | Das Gerät hat sein Wartungsintervall erreicht (40000 Pressvorgänge). Rotes / Grünes Blinken beginnt, nachdem die durchgehende Rote oder Grüne Anzeige für den Vorgang angezeigt wurde. MILWAUKEE empfiehlt, das Gerät zu überprüfen und die periodische Wartung durchzuführen. |

⚠️ WARNUNG Lesen Sie alle Sicherheitshinweise, Anweisungen, Bebilderungen und technischen Daten, mit denen dieses Elektrowerkzeug versehen ist. Versäumnisse bei der Einhaltung der nachfolgenden Anweisungen können elektrischen Schlag, Brand und/oder schwere Verletzungen verursachen.

Bewahren Sie alle Sicherheitshinweise und Anweisungen für die Zukunft auf.



SICHERHEITSHINWEISE

Der Bediener dieses Gerätes ist vor der erstmaligen Aufnahme der Tätigkeit und danach, mindestens einmal jährlich, vor den besonderen Gefahren beim Umgang mit diesem Gerät und über die notwendigen Sicherheitsvorkehrungen zu unterweisen.

Der Betreiber muss:

- dem Bediener die Betriebsanleitung zugänglich machen und
- sich vergewissern, dass der Bediener sie gelesen und verstanden hat.

Schutzausrüstung verwenden. Beim Arbeiten mit dem Gerät stets Schutzbrille tragen. Schutzkleidung wie Staubschutzmaske, Schutzhandschuhe, festes und rutschsicheres Schuhwerk, Helm und Gehörschutz werden empfohlen.

Halten Sie niemals Finger oder andere Körperteile in den Arbeitsbereich des Pressdorns und der Backen.

Vor allen Einstell-, Reinigungs- und Wartungsarbeiten am Gerät den Wechselakku herausnehmen.

Gerät, Wechselakku und Ladegerät nur in technisch einwandfreiem Zustand verwenden.

Beschädigungen sofort von einer autorisierten Fachwerkstatt reparieren lassen.

Um Verletzungen oder Schäden zu vermeiden, verhindern Sie unbeabsichtigtes Starten des Gerätes.

Entfernen Sie verwendete Einstellwerkzeuge oder Schlüssel vor dem Arbeitsvorgang.

Es dürfen keine unter elektrischer Spannung stehenden Teile bearbeitet werden. Das Gerät gilt als NICHT isoliert.

WARNUNG! Um die durch einen Kurzschluss verursachte Gefahr eines Brandes, von Verletzungen oder Produktbeschädigungen zu vermeiden, tauchen Sie das Gerät, den Wechselakku oder das Ladegerät nicht in Flüssigkeiten ein und sorgen Sie dafür, dass keine Flüssigkeiten in die Geräte und Akkus eindringen. Korrodierende oder leitfähige Flüssigkeiten, wie Salzwasser, bestimmte Chemikalien und Bleichmittel oder Produkte, die Bleichmittel enthalten, können einen Kurzschluss verursachen.

Wartung und Wartungsintervalle zwingend einhalten.

Wechselakkus und Ladegeräte nicht öffnen und nur in trockenen Räumen lagern. Vor Nässe schützen.

Wechselakkus des Systems M18 nur mit Ladegeräten des Systems M18 laden. Keine Akkus aus anderen Systemen laden.

Um Verletzungen oder Schäden zu vermeiden, tauchen Sie ihr Werkzeug, Wechselakku oder Ladegerät nie in Flüssigkeit oder lassen eine Flüssigkeit in sie fließen.

WARNUNG



Dieses Gerät enthält eine Lithium Knopf-/Münzzellenbatterie. Eine neue oder gebrauchte Batterie kann schwere interne Verbrennungen verursachen und zum Tod in weniger als 2 Stunden führen, wenn sie verschluckt oder in den Körper gelangt. Sichern Sie immer den Batteriefachdeckel. Wenn er nicht sicher schließt, stoppen Sie das Gerät, entfernen Sie die Batterie und halten Sie sie von Kindern fern. Wenn Sie glauben, dass Batterien verschluckt oder in den Körper eingedrungen sind, suchen Sie sofortige ärztliche Hilfe auf.

SICHERHEITSHINWEISE FÜR PRESSWERKZEUGE

Presswerkzeug darf nur von einer elektrotechnisch unterwiesenen Fachkraft verwendet werden.

Vor jedem Gebrauch Presswerkzeug, Pressbacke und Pressdorn auf Risse und sonstige Verschleißerscheinungen prüfen.

Presswerkzeug ist nur in technisch einwandfreiem Zustand zu verwenden.

Das Presswerkzeug darf nur mit eingelegtem Verbindungsmaterial verwendet werden.

Berühren Sie die Pressbacke und den Pressdorn während des Pressvorgangs nicht.

Lassen Sie bei Störungen während des Pressvorgangs sofort den EIN-Schalter los und drücken Sie den Entriegelungs-Knopf der Hydraulik. Das Ventil öffnet und der Kolben fährt in die Ausgangsposition zurück.

RESTRIKTIKEN

Verpressen Sie niemals unter elektrischer Spannung stehende Verbindungsmaterialien.

BESTIMMUNGSGEMÄSSE VERWENDUNG

Das Presswerkzeug darf ausschließlich zum Verpressen von Verbindungsmaterialien, nach Gerätespezifikation, verwendet werden.

Vor Arbeitsbeginn sind alle aktiven, d.h. stromführenden Teile im Arbeitsumfeld des Monteurs freizuschalten.

ARBEITSHINWEISE

Nur Verbindungsartikel nach Gerätespezifikation verwenden.

Entnehmen Sie die Verarbeitungs- und Montageanweisungen für Verbindungsartikel den Unterlagen des Herstellers.

Vor Beginn des Pressvorgangs muss die Akku-Kapazität überprüft werden: mindestens 33% (siehe Bildbeschreibung). Eventuell muss dieser vor Arbeitsbeginn geladen werden.

Die Betätigung des Bedienungsschalters leitet den Pressvorgang ein, der durch die Bewegung des Pressdorns gekennzeichnet wird.

Die Prüfung und Beurteilung einer korrekten Verpressung obliegt dem Anwender.

Nicht korrekte Verbindungen müssen mit einem neuen Verbindungsartikel nochmals verpresst werden.

Verhalten bei Störungen

- Rückstellschalter gedrückt halten bis zum vollständigen Öffnen des Pressdorns
- prüfen der Akku-Kapazität
- Prüfen des Kabels und des Verbindungsartikels an Hand der technischen Daten.
- Bei Verdacht des Pressens eines spannungsführenden Kabels muss das Presswerkzeug in einer autorisierten Fachwerkstatt überprüft werden



WARNUNG: Um das Risiko von Explosionen, elektrischem Schlag, Sach- und Geräteschaden zu reduzieren, niemals stromführende elektrische Leitungen pressen. Das Gerät gilt als NICHT isoliert. Der Kontakt mit einem spannungsführenden Stromkreis kann schwerwiegende Verletzungen bis hin zum Tod verursachen. Unterbrechen Sie stets die Stromzufuhr, bevor Sie einen Pressvorgang tätigen. Halten Sie Ihre Hände von Pressbacke und Pressdorn fern. Es besteht die Gefahr schwerer Verletzungen oder der Abtrennung von Gliedmaßen.

Entfernen Sie stets den Wechselakku, bevor Sie Zubehörteile austauschen oder entfernen. Verwenden Sie ausschließlich das speziell für dieses Gerät empfohlene Zubehör.

**Die Benutzung von anderem Zubehör ist gefährlich.
Um das Risiko von Verletzungen zu verringern, sollten Sie
stets eine Schutzbrille oder eine Brille mit Seitenschutz
tragen.**

WARTUNG

Vor allen Einstell-, Reinigungs- und Wartungsarbeiten am Gerät den Wechselakku herausnehmen.

Öffnen Sie nie das Gerät, den Wechselakku oder das Ladegerät.

Überprüfen Sie das Gerät auf etwaige Probleme wie Geräusch oder Festsitzen von beweglichen Teilen die das Gerät beeinträchtigen können.

Vor jedem Gebrauch Presswerkzeug, Pressbacke und Pressdorn auf Risse und sonstige Verschleißerscheinungen prüfen.

Nach Beendigung der Arbeiten Geräte reinigen.

Pressdorn, Hebel zum Lösen der Pressbacke und Pressbacke reinigen und fetten.

Leichtgängigkeit der beweglichen Teile prüfen

Tauschen Sie die Pressbacke und den Pressdorn aus, wenn diese brüchig werden oder Beschädigungen aufweisen.

Stets die Lüftungsschlitze des Gerätes sauber halten.

Um Verletzungen oder Schäden zu vermeiden, tauchen Sie ihr Gerät, Wechselakku oder Ladegerät nie in Flüssigkeit oder lassen eine Flüssigkeit in sie fließen.

Weitere Wartungs- und Reparaturarbeiten dürfen nur durch autorisierte Fachwerkstätten ausgeführt werden.

Das Gerät enthält Hydrauliköl, welches eine Gefahr für das Grundwasser darstellt. Unkontrolliertes Ablassen oder unsachgemäße Entsorgung steht unter Strafe.

Auf dem Gerät wird die nächste Wartung durch LED angezeigt.

Diese Wartung muss mindestens alle 2 Jahre oder nach 40000 Pressvorgängen durchgeführt werden oder spätestens, wenn dies die LED-Anzeige signalisiert. Nur Milwaukee Zubehör und Milwaukee Ersatzteile verwenden. Bauteile, deren Austausch nicht beschrieben wurde, bei einer Milwaukee Kundendienststelle auswechseln lassen (Broschüre Garantie/Kundendienstadressen beachten).

Bei Bedarf kann eine Explosionszeichnung des Gerätes unter Angabe der Maschinen Type und der sechsstelligen Nummer auf dem Leistungsschild bei Ihrer Kundendienststelle oder direkt bei Techtronic Industries GmbH, Max-Eyth-Straße 10, 71364 Winnenden, Germany angefordert werden.

ONE-KEY™

Um mehr über die ONE-KEY Funktionalität dieses Gerätes zu erfahren, lesen Sie die beiliegende Schnellstartanleitung oder besuchen Sie uns im Internet unter <http://www.milwaukeeetool.com/one-key> Sie können die ONE-KEY App über den App Store oder Google Play auf Ihr Smartphone herunterladen.

Das Prüfergebnis erfüllt unsere Mindestanforderungen nach EN 301489-1 / EN 301489-17. Wir händigen dem Benutzer die Betriebsanweisungen in Form der Bedienungsanleitung aus.

AKKUS

Längere Zeit nicht benutzte Wechselakkus vor Gebrauch nachladen. Eine Temperatur über 50°C vermindert die Leistung des Wechselakkus. Längere Erwärmung durch Sonne oder Heizung vermeiden.

Die Anschlusskontakte an Ladegerät und Wechselakku sauber halten.

Für eine optimale Lebensdauer müssen nach dem Gebrauch die Akkus voll geladen werden.

Für eine möglichst lange Lebensdauer sollten die Akkus nach dem Aufladen aus dem Ladegerät entfernt werden.

Bei Lagerung des Akkus länger als 30 Tage: Akku bei ca. 27°C und trocken lagern. Akku bei ca. 30%-50% des Ladezustandes lagern. Akku alle 6 Monate erneut aufladen.

Verbrauchte Wechselakkus nicht ins Feuer oder in den Hausmüll werfen. Milwaukee bietet eine umweltgerechte Alt-Wechselakku-Entsorgung an; bitte fragen Sie Ihren Fachhändler.

Wechselakkus nicht zusammen mit Metallgegenständen aufbewahren (Kurzschlussgefahr).

Unter extremer Belastung oder extremer Temperatur kann aus beschädigten Wechselakkus Batterieflüssigkeit auslaufen. Bei Berührung mit Batterieflüssigkeit sofort mit Wasser und Seife abwaschen. Bei Augenkontakt sofort mindestens 10 Minuten gründlich spülen und unverzüglich einen Arzt aufsuchen.

In den Wechselakku-Einschubschacht der Ladegeräte dürfen keine Metallteile gelangen (Kurzschlussgefahr).

TRANSPORT VON LITHIUM-IONEN-AKKUS

Lithium-Ionen-Akkus fallen unter die gesetzlichen Bestimmungen zum Gefahrguttransport.

Der Transport dieser Akkus muss unter Einhaltung der lokalen, nationalen und internationalen Vorschriften und Bestimmungen erfolgen.

Verbraucher dürfen diese Akkus ohne Weiteres auf der Straße transportieren.

Der kommerzielle Transport von Lithium-Ionen-Akkus durch Speditionsunternehmen unterliegt den Bestimmungen des Gefahrguttransports. Die Versandvorbereitungen und der Transport dürfen ausschließlich von entsprechend geschulten Personen durchgeführt werden. Der gesamte Prozess muss fachmännisch begleitet werden.

Folgende Punkte sind beim Transport von Akkus zu beachten:

Stellen Sie sicher, dass die Kontakte geschützt und isoliert sind, um Kurzschlüsse zu vermeiden. Achten Sie darauf, dass der Akkupack innerhalb der Verpackung nicht verrutschen kann. Beschädigte oder auslaufende Akkus dürfen nicht transportiert werden. Wenden Sie sich für weitere Hinweise an Ihr Speditionsunternehmen.



D

CE-KONFORMITÄTSERKLÄRUNG

Wir erklären in alleiniger Verantwortung, dass das unter „Technische Daten“ beschriebene Produkt mit allen relevanten Vorschriften der Richtlinien

2011/65/EU (RoHS)

2006/42/EG

2014/53/EU

und den folgenden harmonisierten normativen Dokumenten übereinstimmt

EN 62841-1:2015

EN 62479:2010

EN 55014-1:2017

EN 55014-2:2015

EN 301 489-1 V2.1.1 (2017-02)

EN 301 489-17 V3.1.1 (2017-02)

EN 300 328 V2.1.1 (2016-11)

EN IEC 63000:2018



Winnenden, 2020-02-13

Alexander Krug / Managing Director
Bevollmächtigt die technischen Unterlagen zusammenzustellen.
Techtronic Industries GmbH
Max-Eyth-Straße 10, 71364 Winnenden, Germany

SYMBOLE



Bitte lesen Sie die Gebrauchsanweisung vor Inbetriebnahme sorgfältig durch.



Schutzbrille tragen.



Dieses Gerät enthält eine Lithium Knopf-/Münzzellen-batterie.



ACHTUNG! WARNUNG! GEFAHR!



Vor allen Arbeiten am Gerät den Wechselakku herausnehmen.



Gefahr eines elektrischen Schlags



WARNUNG!
Verletzungsgefahr durch wegfliegende Bruchstücke



WARNUNG! Handverletzung



Gefahrenbereich! Halten Sie möglichst Hände, Finger oder Arme von diesem Bereich fern.



Elektrogeräte, Batterien/Akkus dürfen nicht zusammen mit dem Hausmüll entsorgt werden. Elektrische Geräte und Akkus sind getrennt zu sammeln und zur umweltgerechten Entsorgung bei einem Verwertungsbetrieb abzugeben. Erkundigen Sie sich bei den örtlichen Behörden oder bei Ihrem Fachhändler nach Recyclinghöfen und Sammelstellen.



Spannung



Gleichstrom



Europäisches Konformitätszeichen



Ukrainisches Konformitätszeichen

001



Euroasiatisches Konformitätszeichen

| CARACTÉRISTIQUES TECHNIQUES Outil de pressage | M18 HDCT |
|---|------------------------------------|
| Numéro de série | 4740 95 01... ... 000001-999999 |
| Bande (bandes) de fréquence Bluetooth | 2402-2480 MHz |
| Puissance à haute fréquence | 1,8 dBm |
| Version Bluetooth | 4,0 BT signal mode |
| Tension accu interchangeable | 18 V |
| Zone de pressage | 10 - 300 mm ² |
| Poids suivant EPTA-Procédure 01/2014 (Li-Ion 2,0 Ah...12,0 Ah) | 4,5 kg... 5,6 kg |
| Température ambiante conseillée pour le fonctionnement | -18°C ... +50°C |
| Batteries conseillées | M18B... M18HB... |
| Chargeurs conseillés | M12-18..., M1418C6 |
| Informations sur le bruit | |
| Valeurs de mesure obtenues conformément à la EN 62841. Les mesures réelles (des niveaux acoustiques de l'appareil) sont : | |
| Niveau de pression acoustique (Incertitude K=3dB(A)) | 65,4 dB (A) |
| Niveau d'intensité acoustique (Incertitude K=3dB(A)) | 76,4 dB (A) |
| Informations sur les vibrations | |
| Valeurs totales des vibrations (somme vectorielle de trois sens) établies conformément à EN 62841. | |
| Valeur d'émission vibratoire a _h | 0,5 m/s ² |
| Incertitude K= | 1,5 m/s ² |

| | |
|----------------------------|---|
| Plage de sertissage | |
| Connecteurs | Cosses tubulaires pour câble flexible KLAUKE® F-SERIES 10mm ² – 240mm ² : 1 sertissage, fil de classe 5 et de classe 6 300mm ² : 2 sertissages, fil de classe 6 |

KLAUKE® est une marque déposée de Gustav Klauke GmbH

AVERTISSEMENT!

Le niveau de vibration et d'émissions sonores indiqué dans cette fiche de données a été mesuré en respect d'une méthode standard de test selon la norme EN 62841 et peut être utilisé pour comparer les outils entre eux. Il peut être utilisé pour évaluation préliminaire de l'exposition.

Le niveau de vibration et d'émissions sonores déclaré correspond à l'application principale de l'outil. Cependant, si l'outil est utilisé pour des applications différentes, avec différents accessoires ou est mal entretenu, les vibrations et les émissions sonores peuvent différer. Cela peut augmenter considérablement le niveau d'exposition au cours de la période de travail totale.





Une estimation du niveau d'exposition aux vibrations et au bruit devrait également tenir compte des temps d'arrêt de l'outil ou des périodes où il est en marche mais n'effectue pas réellement le travail. Cela peut réduire considérablement le niveau d'exposition au cours de la période de travail totale.

Identifier des mesures de sécurité supplémentaires pour protéger l'opérateur des effets des vibrations et/ou du bruit tels que : l'entretien de l'outil et des accessoires, le maintien au chaud des mains, l'organisation des processus de travail.



Description du dispositif

- | | |
|--|-----------------------------------|
| ① Bouton de déclenchement du système hydraulique | ⑥ Voyant CLÉ |
| ② Boulon de la goupille | ⑦ LED |
| ③ Levier de déverrouillage de la mâchoire de serrage | ⑧ Crochet |
| ④ Mâchoires | ⑨ LED /Voyant de sertissage |
| ⑤ Déclencheur | ⑩ Batterie |
| | ⑪ Poignée Surface de prise isolée |

| Voyant LED | Définition |
|---|---|
|  Fixe Vert | L'outil a terminé l'opération et a atteint une pression de sertissage maximale. |
|  Fixe Rouge | L'outil a terminé l'opération mais N'a PAS atteint une pression de sertissage maximale. |
|  Bouton clignotant Rouge | L'outil N'a PAS terminé l'opération. |
|  Bouton clignotant Rouge / Vert (après Fixe Vert ou Fixe Rouge) | L'outil a atteint sa période d'entretien (40000 sertissages). Le bouton commencera à clignoter rouge/vert une fois que le voyant s'allumera en rouge ou en vert fixe pour l'opération. MILWAUKEE recommande que l'appareil soit inspecté et que les travaux de maintenance préventifs soient exécutés. |

⚠ AVERTISSEMENT Lisez toutes les consignes de sécurité, instructions, présentations et données que vous recevez avec l'appareil. Le fait de ne pas suivre toutes les instructions données cidessous peut provoquer un choc électrique, un incendie et/ou une blessure grave.

Bien garder tous les avertissements et instructions.



Fr

INSTRUCTIONS DE SÉCURITÉ PARTICULIÈRES

L'opérateur de cet appareil doit avoir reçu des instructions concernant les dangers spécifiques associés à son utilisation et des mesures de sécurité essentielles avant de travailler avec pour la première fois et au moins une fois par an par la suite.

La société d'exploitation doit :

- mettre la notice technique à la disposition de l'opérateur et
- s'assurer que l'opérateur l'a lue et comprise.

Utiliser l'équipement de protection. Toujours porter des lunettes protectrices en travaillant avec l'appareil. Il est recommandé de porter des articles de protection, tels que masque antipoussière, gants de protection, chaussures tenant bien aux pieds et antidérapantes, casque et protection acoustique.

Ne jamais introduire les doigts ou d'autres parties du corps dans la zone de travail du cylindre ou des mâchoires de pressage.

Retirer le bloc-batterie avant de procéder à tout réglage, nettoyage et travail de maintenance sur l'appareil.

Utiliser uniquement des appareils, blocs-piles et chargeurs en parfait état technique.

Faire immédiatement réparer d'éventuels dommages chez une usine autorisée.

Pour éviter tout dommage, empêcher le démarrage accidentel de l'appareil

Retirer les outils de réglage et clés avant de procéder à la coupe.

Ne pas traiter de pièces sous tension électrique. L'appareil N'EST PAS isolé.

AVERTISSEMENT! Pour réduire le risque d'incendie, de blessures corporelles et de dommages causés par un court-circuit, ne jamais immerger l'appareil, le bloc-piles ou le chargeur dans un liquide ou laisser couler un fluide à l'intérieur de celui-ci. Les fluides corrosifs ou conducteurs, tels que l'eau de mer, certains produits chimiques industriels, le blanchiment ou les produits de blanchiment etc. peuvent provoquer un court-circuit.

Il est impératif de respecter les instructions et les intervalles d'entretien.

Ne pas ouvrir les accus interchangeables et les chargeurs et ne les stocker que dans des locaux secs. Les protéger contre l'humidité.

Ne charger les accus interchangeables du système M18 qu'avec le chargeur d'accus du système M18. Ne pas charger des accus d'autres systèmes.

Pour éviter des blessures et des dommages, ne jamais immerger l'outil, la batterie amovible ou le chargeur dans un liquide ou permettre à du liquide d'y pénétrer.

AVERTISSEMENT



Cet appareil contient une pile bouton lithium / batterie au lithium. Une batterie neuve ou usagée peut causer de graves brûlures internes et entraîner la mort en moins de 2 heures en cas d'ingestion ou si elle pénètre dans le corps. Fixez toujours le couvercle sur le compartiment de la batterie. S'il ne se ferme pas hermétiquement, arrêtez l'appareil, retirez la batterie et gardez-la hors de la portée des enfants. Si vous pensez que quelqu'un a ingéré la batterie ou que la batterie a pénétré dans le corps, consultez immédiatement un médecin.

CONSIGNES DE SÉCURITÉ POUR LES OUTILS DE PRESSAGE

L'outil de sertissage ne doit être utilisé que par du personnel formé aux applications électrotechniques.

Avant chaque utilisation, vérifier que l'outil de sertissage, les mâchoires et le boulon de pression ne présentent pas de fissures ou d'autres signes d'usure.

N'utiliser que des outils de sertissage en parfait état technique.

Utiliser l'outil de sertissage uniquement avec le matériel de connexion inséré.

Ne pas toucher les mâchoires de la presse et le boulon de pressage pendant l'opération de pressage.

En cas de dérangements pendant l'opération de pressage, lâchez immédiatement l'interrupteur MARCHE et appuyez sur le bouton de déverrouillage de l'hydraulique. La vanne s'ouvrira et le piston rétablira sa position de partance.

RISQUES RÉSIDUELS

Ne sertissez jamais les matériaux de connexion sous tension.

UTILISATION CONFORME AUX PRESCRIPTIONS

L'outil de pressage ne doit être utilisé que pour presser les matériaux de raccordement conformément aux spécifications de l'appareil.

Toutes les pièces sous tension, c'est-à-dire les pièces conduisant de l'électricité, doivent être débranchées dans l'environnement de travail du technicien avant le début des travaux.

CONSIGNES DE TRAVAIL

N'utiliser que des éléments de connexion conformes aux spécifications de l'appareil.

Vous trouverez les instructions de traitement et de montage pour les articles de connexion dans les documents du fabricant.

Avant que le processus de sertissage ne commence, la capacité de la batterie doit être vérifiée : minimum 33 % (voir description illustrée). Elle peut devoir être chargée avant que le travail ne commence.

L'actionnement de l'interrupteur de commande déclenche le processus de pressage, qui se caractérise par le mouvement du boulon de la goupille.

La vérification et l'évaluation d'un pressage correct incombent à l'utilisateur.

Les connexions incorrectes doivent être de nouveau pressées avec un nouvel article de connexion.

Action en cas de défauts

- Maintenez le bouton de réinitialisation enfoncé jusqu'à ce que les mâchoires s'ouvrent complètement
- Contrôler la capacité de la batterie
- Vérifier le câble et l'élément de raccordement en fonction des caractéristiques techniques.
- Si vous soupçonnez qu'un câble sous tension a été comprimé, l'outil de sertissage doit être inspecté dans un atelier spécialisé agréé

 AVERTISSEMENT: Pour réduire le risque d'explosions, d'électrocution et de dommages sur le matériel et l'équipement, ne jamais presser de câbles électriques sous tension.

L'appareil N'EST PAS isolé. Un contact avec un circuit sous tension pourrait entraîner des blessures graves ou la mort. Couper le courant avant d'effectuer le pressage. Tenir les mains éloignées de la mâchoire et appuyer sur la goupille. Risque de lacération et d'amputation.

Toujours retirer le bloc-pile avant de modifier ou retirer des accessoires. Utiliser uniquement des accessoires spécifiquement recommandés pour cet appareil. D'autres accessoires pourraient être dangereux.

Pour réduire le risque de blessure, porter des lunettes de sécurité ou des lunettes dotées d'écrans latéraux.

ENTRETIEN

Retirer le bloc-batterie avant de procéder à tout réglage, nettoyage et travail de maintenance sur l'appareil.

Ne jamais ouvrir l'appareil, la batterie amovible ou le chargeur.

Vérifier que l'appareil ne présente pas de problèmes tels que le bruit ou le blocage de pièces en mouvement qui pourrait affecter l'appareil.

Avant chaque utilisation, vérifier que l'outil de sertissage, les mâchoires et le boulon de pression ne présentent pas de fissures ou d'autres signes d'usure.

Nettoyer et graisser les appareils lorsque les travaux sont terminés.

Nettoyer et graisser la goupille, le levier de déverrouillage de la mâchoire de serrage et les mâchoires.

Vérifier le bon fonctionnement des pièces mobiles

Remplacer les mâchoires et la goupille lorsqu'elles commencent à être ébréchées ou endommagées.

Tenir toujours propres les orifices de ventilation de l'appareil.

Pour éviter des blessures et des dommages, ne jamais immerger l'appareil la batterie amovible ou le chargeur dans un liquide ou permettre à du liquide d'y pénétrer.

D'autres interventions d'entretien et de réparation devront être effectuées exclusivement par des usines spécialisées et autorisées. L'appareil contient de l'huile hydraulique qui représente un danger pour les couches aquifères. La vidange incontrôlée ou la décharge non correcte sont punissables.

La prochaine échéance de maintenance est indiquée par un signal lumineux LED sur l'appareil.

Cette maintenance doit être effectuée au moins tous les 2 ans ou après 40 000 opérations de sertissage ou au plus tard lorsque l'affichage à LED indique qu'une maintenance est écheant. Utiliser uniquement les accessoires Milwaukee et les pièces détachées Milwaukee. Faire remplacer les composants dont le remplacement n'a pas été décrit, par un des centres de service après-vente Milwaukee (observer la brochure avec les adresses de garantie et de service après-vente).

Si besoin est, une vue éclatée de l'appareil peut être fournie.

S'adresser, en indiquant bien le numéro porté sur la plaque signalétique, à votre station de service après-vente (voir liste jointe) ou directement à Techtronic Industries GmbH, Max-Eyth-Straße 10, 71364 Winnenden, Germany.

ONE-KEY™

Pour en savoir plus sur la fonctionnalité ONE-KEY de cet appareil, lisez les instructions rapides ci-jointes ou rendez-nous visite sur Internet sur <http://www.milwaukeetool.com/one-key>

Vous pouvez télécharger l'appli ONE-KEY sur votre smartphone via l'App Store ou Google Play.

Le résultat d'essai répond à nos exigences min. suivant EN 301489-1 / EN 301489-17. De plus, nous donnerons le guide de fonctionnement au client dans le manuel de l'utilisateur.

ACCUS

Recharger les accus avant utilisation après une longue période de non utilisation. Une température supérieure à 50°C amoindrit la capacité des accus. Éviter les expositions prolongées au soleil ou au chauffage.

Tenir propres les contacts des accus et des chargeurs.

Pour une durée de vie optimale, les accus doivent être chargés à fond après l'utilisation.

Pour une plus longue durée de vie, enlever les batteries du chargeur de batterie quand celles-ci seront chargées.

En cas d'entreposage de la batterie pour plus de 30 jours: Entreposer la batterie à 27°C environ dans un endroit sec. Entreposer la batterie avec une charge d'environ 30% - 50%. Recharger la batterie tous les 6 mois.

Ne pas jeter les accus interchangeables usés au feu ou avec les déchets ménagers. Milwaukee offre un système d'évacuation écologique des accus usés.

Ne pas conserver les accus interchangeables avec des objets métalliques (risque de court-circuit)

En cas de conditions ou températures extrêmes, du liquide caustique peut s'échapper d'un accus interchangeable endommagé.

En cas de contact avec le liquide caustique de la batterie, laver immédiatement avec de l'eau et du savon. En cas de contact avec les yeux, rincer soigneusement avec de l'eau et consulter immédiatement un médecin.

Aucune pièce métallique ne doit pénétrer dans le logement d'accu du chargeur (risque de court-circuit)

TRANSPORT DE BATTERIES LITHIUM-ION

Les batteries lithium-ion sont soumises aux dispositions législatives concernant le transport de produits dangereux.

Le transport de ces batteries devra s'effectuer dans le respect des dispositions et des normes locales, nationales et internationales. Les utilisateurs peuvent transporter ces batteries sans restrictions.

Le transport commercial de batteries lithium-ion est réglé par les dispositions concernant le transport de produits dangereux. La préparation au transport et le transport devront être effectués uniquement par du personnel formé de façon adéquate. Tout le procédé devra être géré d'une manière professionnelle.

Durant le transport de batteries il faut respecter les consignes suivantes :

S'assurer que les contacts soient protégés et isolés en vue d'éviter des courts-circuits. S'assurer que le groupe de batteries ne puisse pas se déplacer à l'intérieur de son emballage. Des batteries endommagées ou des batteries perdant du liquide ne devront pas être transportées. Pour tout renseignement complémentaire veuillez vous adresser à votre transporteur professionnel.



Fr

DÉCLARATION CE DE CONFORMITÉ

Nous déclarons, sous notre responsabilité exclusive, que le produit décrit ici dans les « Caractéristiques techniques » satisfait à toutes les dispositions pertinentes des directives

2011/65/UE (RoHS)

2006/42/CE

2014/53/UE

et que les normes harmonisées suivantes ont été appliquées.

EN 62841-1:2015

EN 62479:2010

EN 55014-1:2017

EN 55014-2:2015

EN 301 489-1 V2.1.1 (2017-02)

EN 301 489-17 V3.1.1 (2017-02)

EN 300 328 V2.1.1 (2016-11)

EN IEC 63000:2018



Winnenden, 2020-02-13

Alexander Krug / Managing Director

Autorisé à compiler la documentation technique.

Techtronic Industries GmbH

Max-Eyth-Straße 10, 71364 Winnenden, Germany

SYMBOLES



Veillez lire avec soin le mode d'emploi avant la mise en service



Porter des lunettes de protection.



Cet appareil contient une pile bouton lithium / batterie au lithium.



ATTENTION! AVERTISSEMENT! DANGER!



Avant tous travaux sur l'appareil retirer l'accu interchangeable.



Risque d'électrocution



AVERTISSEMENT!

Risque de blessures dû à la projection de fragments



AVERTISSEMENT! Blessure des mains



Zone dangereuse ! Si possible, maintenez les mains, doigts ou bras éloignés de cette zone.



Les dispositifs électriques, les batteries et les batteries rechargeables ne sont pas à éliminer dans les déchets ménagers. Les dispositifs électriques et les batteries sont à collecter séparément et à remettre à un centre de recyclage en vue de leur élimination dans le respect de l'environnement. S'adresser aux autorités locales ou au détaillant spécialisé en vue de connaître l'emplacement des centres de recyclage et des points de collecte.

V

Tension



Courant continu



Marque de conformité européenne



Marque de conformité ukrainienne

001



Marque de conformité d'Eurasie

| DATI TECNICI Pressatrice | M18 HDCT |
|---|--|
| Numero di serie | 4740 95 01... ...000001-999999 |
| Banda (bande) di frequenza Bluetooth | 2402-2480 MHz |
| Potenza ad alta frequenza | 1,8 dBm |
| Versione Bluetooth | 4.0 BT signal mode |
| Tensione batteria | 18 V |
| Gamma di pressatura | 10 - 300 mm ² |
| Peso secondo la procedura EPTA 01/2014 (Li-Ion 2,0 Ah...12,0 Ah) | 4,5 kg... 5,6 kg |
| Temperatura ambiente consigliata per il funzionamento | -18°C ... +50°C |
| Batterie consigliate | M18B... M18HB... |
| Caricatori consigliati | M12-18... M1418C6 |
| Informazioni sulla rumorosità | |
| Valori misurati conformemente alla norma EN 62841. La misurazione A del livello di pressione acustica dell'utensile è di solito di: | |
| Livello di rumorosità (Incertezza della misura K=3dB(A)) | 65,4 dB (A) |
| Potenza della rumorosità (Incertezza della misura K=3dB(A)) | 76,4 dB (A) |
| Informazioni sulle vibrazioni | |
| Valori totali delle oscillazioni (somma di vettori in tre direzioni) misurati conformemente alla norma EN 62841 | |
| Valore di emissione dell'oscillazione a _h | 0,5 m/s ² 1,5 m/s ² |
| Incertezza della misura K= | |

| | |
|---------------------------------|--|
| Intervallo di crimpatura | |
| Connettori | Capicorda tubolari KLAUKE® F-SERIES per cavo flessibile 10mm ² – 240mm ² : 1 crimp, cavo classe 5 e classe 6 300mm ² : 2 crimp, cavo classe 6 |

KLAUKE® è un marchio registrato di Gustav Klauke GmbH

AVVERTENZA!

Il/i valore/i di emissione acustica riportato/i in questa scheda informativa sono stati misurati conformemente a un metodo di prova standard sulla base della norma EN 62841 e possono essere utilizzati per confrontare gli utensili tra loro. Può/possono essere utilizzato/i anche per una valutazione preliminare dell'esposizione.

Il livello di vibrazione ed emissione acustica dichiarato rappresenta le applicazioni principali dell'utensile. Tuttavia, se l'utensile è utilizzato per applicazioni diverse, con accessori differenti o una manutenzione non adeguata, la vibrazione e l'emissione acustica potrebbero variare. Ciò può aumentare significativamente il livello di esposizione durante l'intera durata del lavoro.



Una stima del livello di esposizione alle vibrazioni e al rumore dovrebbe tenere conto anche dei periodi in cui l'utensile è spento o è in funzione ma non sta lavorando. Ciò può ridurre significativamente il livello di esposizione durante l'intera durata del lavoro.

Identificare le misure di sicurezza supplementari per proteggere l'operatore dagli effetti delle vibrazioni e/o del rumore, ad esempio eseguendo la manutenzione dell'utensile e degli accessori, mantenendo le mani calde e organizzando gli schemi di lavoro.



Descrizione del dispositivo

- | | |
|---|---|
| ① Pulsante di rilascio idraulico | ⑦ LED |
| ② Perno di pressatura | ⑧ Gancio |
| ③ Leva per il rilascio della ganasce di serraggio | ⑨ LED / Indicatore di crimpaggio |
| ④ Ganasce | ⑩ Batteria |
| ⑤ Levetta di scatto | ⑪ Impugnatura Superficie di presa isolata |
| ⑥ Indicatore ONE KEY | |

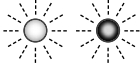
| Indicatore LED | Definizione |
|---|---|
|  Fisso Verde | L'utensile ha completato l'operazione e ha raggiunto la pressione di crimpaggio completa. |
|  Fisso Rosso | L'utensile ha completato l'operazione, ma NON ha raggiunto la pressione di crimpaggio completa. |
|  Intermittente Rosso | L'utensile NON ha completato l'operazione. |
|  Intermittente Rosso / Verde (dopo Fisso Verde o Fisso Rosso) | L'utensile ha raggiunto l'intervallo di manutenzione (40000 crimpa). Il lampeggiamento in rosso/verde inizierà dopo la visualizzazione dell'indicatore rosso o verde fisso di funzionamento. MILWAUKEE raccomanda di eseguire ispezioni e la manutenzione preventiva del dispositivo. |

AVVERTENZA Leggere tutte le avvertenze di sicurezza, le istruzioni, le illustrazioni e i dati forniti a corredo dell'apparecchio. In caso di mancata osservanza delle seguenti istruzioni vi è il pericolo di provocare una scossa elettrica, di sviluppare incendi e/o di provocare seri incidenti.
Conservare tutte le avvertenze di pericolo e le istruzioni operative per ogni esigenza futura.



NORME DI SICUREZZA

L'operatore di questo dispositivo deve essere istruito sui pericoli specifici associati all'uso del dispositivo e sulle essenziali misure di sicurezza prima di iniziare a lavorare con lo stesso per la prima volta, e successivamente almeno una volta l'anno.

Il gestore deve:

- mettere a disposizione dell'operatore il manuale d'uso e
- assicurarsi che l'operatore l'abbia letto e compreso.

Usare dispositivi di protezione. Indossare sempre occhiali durante l'uso del dispositivo. Si consiglia di indossare indumenti di protezione come maschera antipolvere, guanti di protezione, scarpe antiscivolo robuste, casco e cuffie di protezione acustica.

Mai tenere le dita o altre parti del corpo nell'area di lavoro del cilindro o delle ganasce.

Prima di eseguire qualsiasi operazione di regolazione, pulizia e manutenzione del dispositivo, rimuovere la batteria.

Utilizzare solo dispositivi, pacchi batterie e caricabatterie in condizioni tecniche perfette.

Fare immediatamente riparare eventuali danni da un'officina autorizzata.

Per prevenire lesioni o danni, evitare l'avvio accidentale del dispositivo.

Rimuovere eventuali utensili di regolazione e chiavi prima del funzionamento.

Non eseguire lavorazioni su parti sotto tensione elettrica. Il dispositivo NON è isolato.

AVVERTENZA! Per ridurre il rischio d'incendio, lesione personale e danni al prodotto dovuti a corto circuito, non immergere mai il dispositivo, pacco batteria o caricabatteria in fluido ed evitare sempre l'ingresso di fluido all'interno di essi. Fluidi corrosivi o conduttivi come acqua di mare, certe sostanze chimiche industriali, e candeggina o prodotti contenenti candeggina, ecc., possono provocare un corto circuito.

E' imperativo rispettare le istruzioni e gli intervalli di manutenzione.

Non aprire nè la batteria nè il caricatore e conservarli solo in luogo asciutto. Proteggerli dalla umidità.

Le batterie del System M18 sono ricaricabili esclusivamente con i caricatori del System M18. Le batterie di altri sistemi non possono essere ricaricate.

Per evitare lesioni o danni, non immergere mai l'utensile, la batteria rimovibile o il caricabatteria in un liquido e non consentire mai a un liquido di penetrare nell'utensile, nella batteria rimovibile o nel caricabatteria.

AVVERTENZA

 Questo dispositivo contiene una batteria a bottone al litio. Una batteria nuova o usata può causare ustioni interne gravi e causare la morte in 2 ore se ingerita o se penetra nell'organismo. Assicurare sempre il coperchio sullo scomparto batterie. Se non si chiude saldamente, arrestare il dispositivo, rimuovere la batteria e tenerla lontano dalla portata dei bambini. Se credete che qualcuno abbia ingerito la batteria, o che la stessa sia entrata in altro modo nell'organismo di qualcuno, cercate immediatamente assistenza medica.

AVVERTENZE DI SICUREZZA PER PRESSATRICI

La crimpatrice deve essere utilizzata esclusivamente da personale addestrato all'uso di applicazioni elettrotecniche.

Prima di ogni utilizzo controllare che la crimpatrice, le ganasce e il perno di pressatura non presentino incrinature o altri segni di usura.

Utilizzare la crimpatrice soltanto in condizioni tecniche perfette.

Utilizzare la crimpatrice soltanto con il materiale di connessione inserito.

Durante l'operazione di pressatura non toccare le ganasce e il perno.

In caso di anomalie durante l'operazione di pressatura, rilasciare immediatamente l'interruttore di AZIONAMENTO e premere il pulsante di sblocco idraulico. La valvola si aprirà e lo stantuffo tornerà nella sua posizione di partenza.

RISCHI RESIDUI

Non crimpare mai materiali di collegamento sotto tensione.

UTILIZZO CONFORME

La pressatrice può essere utilizzata esclusivamente per la pressatura di materiali di collegamento in conformità con le specifiche del dispositivo.

Tutte le parti sotto tensione, ad es. quelle che conducano elettricità, vanno scollegate nell'ambiente di lavoro del tecnico prima di iniziare il lavoro.

ISTRUZIONI DI LAVORO

Utilizzare gli elementi di connessione esclusivamente in conformità con le specifiche del dispositivo.

Per le istruzioni di lavorazione e montaggio dei connettori, consultare la documentazione del fabbricante.

Prima di iniziare il processo di crimpaggio, occorre verificare la carica della batteria: minimo 33% (vedere illustrazione). Se necessario, la batteria deve essere caricata prima di iniziare il lavoro.

L'azionamento dell'interruttore di controllo avvia il processo di pressatura, il quale è caratterizzato dal movimento del perno di pressatura.

È a carico dell'utilizzatore verificare e giudicare la correttezza della pressatura.

Le giunzioni non corrette devono essere ancora pressate con un nuovo connettore.

Comportamento in caso di guasti

- Tenere premuto l'interruttore di reset fin quando le ganasce non si siano aperte completamente
- controllare la capacità della batteria
- Controllare il cavo e l'elemento di connessione sulla base dei dati tecnici.
- Se si sospetta di aver pressato un cavo sotto tensione, l'utensile di crimpaggio deve essere ispezionato in un'officina specializzata autorizzata

 **AVVERTENZA:** Per ridurre il rischio di esplosioni, scosse elettriche e danni alla proprietà e all'apparecchiatura, non schiacciare mai cavi elettrici sotto tensione.

Il dispositivo NON è isolato. Il contatto con un circuito sotto tensione può causare lesioni gravi o la morte. Interrompere sempre l'alimentazione elettrica dopo la pressatura. Tenere le mani lontano dalla ganascia e dal perno di pressatura. Pericolo di lacerazione e amputazione.

Rimuovere sempre il pacco batteria prima di sostituire o rimuovere gli accessori. Utilizzare esclusivamente accessori raccomandati per questo dispositivo. L'uso di accessori diversi è pericoloso.

Per ridurre il rischio di lesioni, indossare occhiali di sicurezza o occhiali con protezioni laterali.

MANUTENZIONE

Prima di eseguire qualsiasi operazione di regolazione, pulizia e manutenzione del dispositivo, rimuovere la batteria.

Non aprire mai il dispositivo, la batteria rimovibile o il caricabatteria.

Controllare che il dispositivo non presenti eventuali problemi, come rumore o inceppamento di parti in movimento che potrebbero avere effetti sullo stesso.

Prima di ogni utilizzo controllare che la crimpatrice, le ganasce e il perno di pressatura non presentino incrinature o altri segni di usura.

Pulire e ingrassare i dispositivi una volta finito il lavoro.

Pulire e lubrificare il perno di pressatura, la leva per il rilascio della ganasca di serraggio e le ganasce.

Controllare il corretto funzionamento delle parti mobili

Sostituire le ganasce e il perno di pressatura se sono scheggiati o danneggiati.

È necessario mantenere sempre pulite le aole di ventilazione del dispositivo.

Per evitare lesioni e danni, non immergere mai il dispositivo, la batteria rimovibile o il caricabatteria in un liquido, ed evitare sempre che un liquido penetri in essi.

Ulteriori lavori di manutenzione e riparazione possono essere svolti esclusivamente da officine specializzate autorizzate.

L'apparecchio contiene olio idraulico che costituisce un pericolo per le falde acquifere. Lo scarico incontrollato o lo smaltimento non corretto sono punibili.

La successiva scadenza di manutenzione è indicata da una spia LED sul dispositivo.

Questa operazione deve essere eseguita almeno ogni 2 anni o dopo 40.000 operazioni di crimpatura, o al più tardi quando il display a LED indica che è necessario eseguire questa operazione di manutenzione. Usare solo accessori Milwaukee e pezzi di ricambio Milwaukee. Gruppi costruttivi la cui sostituzione non è stata descritta, devono essere fatti cambiare da un punto di servizio di assistenza tecnica al cliente Milwaukee (vedi depliant garanzia/indirizzi assistenza tecnica ai clienti).

In caso di mancanza del disegno esploso, può essere richiesto al seguente indirizzo: Techtronic Industries GmbH, Max-Eyth-Straße 10, 71364 Winnenden, Germany.

ONE-KEY™

Per saperne di più sulla funzionalità ONE-KEY che permette di comandare questo dispositivo con un solo comando, consultare la guida rapida inclusa in questo prodotto o andare su <http://www.milwaukeeetool.com/one-key>

È possibile scaricare sullo smartphone l'app ONE-KEY dall'App Store o da Google Play.

Il risultato di collaudo corrisponde ai nostri requisiti minimi secondo EN 301489-1 / EN 301489-17. Forniremo al cliente una guida al funzionamento nel manuale d'uso.

BATTERIE

Batterie non utilizzate per molto tempo devono essere ricaricate prima dell'uso. A temperature superiori ai 50°C, la potenza della batteria si riduce.

Evitare di esporre l'accumulatore a surriscaldamento prolungato, dovuto ad esempio ai raggi del sole o ad un impianto di riscaldamento.

Per una ottimale vita utile è necessario ricaricare completamente le batterie dopo l'uso.

Per una più lunga durata, rimuovere le batterie dal caricabatterie quando saranno cariche.

In caso di immagazzinaggio della batteria per più di 30 giorni: Immagazzinare la batteria a circa 27°C in ambiente asciutto. Immagazzinare la batteria con carica di circa il 30% - 50%. Ricaricare la batteria ogni 6 mesi.

Non gettare le batterie esaurite sul fuoco o nella spazzatura di casa. La Milwaukee offre infatti un servizio di recupero batterie usate.

Nel vano d'innesto per la batteria del caricatore non devono entrare parti metalliche. (pericolo di cortocircuito).

Nel caso di batterie danneggiate da un carico eccessivo o da temperature alte, l'acido di queste potrebbe fuoriuscire. In caso di contatto con l'acido delle batterie lavarsi immediatamente con acqua e sapone. In caso di contatto con gli occhi risciacquare immediatamente con acqua per almeno 10 minuti e contattare subito un medico.

Non conservare le batterie con oggetti metallici (pericolo di cortocircuito).

TRASPORTO DI BATTERIE AGLI IONI DI LITIO

Le batterie agli ioni di litio sono soggette alle disposizioni di legge sul trasporto di merce pericolosa.

Il trasporto di queste batterie deve avvenire rispettando le disposizioni e norme locali, nazionali ed internazionali.

Gli utilizzatori possono trasportare queste batterie su strada senza alcuna restrizione.

Il trasporto commerciale di batterie agli ioni di litio è regolato dalle disposizioni sul trasporto di merce pericolosa. Le preparazioni al trasporto ed il trasporto stesso devono essere svolti esclusivamente da persone idoneamente istruite. Tutto il processo deve essere gestito in maniera professionale.

Durante il trasporto di batterie occorre tenere conto di quanto segue:

Assicurarsi che i contatti siano protetti ed isolati per evitare cortocircuiti. Accertarsi che il gruppo di batterie non possa spostarsi all'interno dell'imballaggio. Batterie danneggiate o batterie che perdono liquido non devono essere trasportate. Per ulteriori informazioni si prega di contattare il proprio trasportatore.



DICHIARAZIONE DI CONFORMITÀ CE

Assumendone la piena responsabilità, dichiariamo che il prodotto descritto nei "Dati tecnici" è conforme alle pertinenti disposizioni delle direttive

2011/65/UE (RoHS)

2006/42/CE

2014/53/UE

e che sono state applicate le seguenti norme armonizzate

EN 62841-1:2015

EN 62479:2010

EN 55014-1:2017

EN 55014-2:2015

EN 301 489-1 V2.1.1 (2017-02)

EN 301 489-17 V3.1.1 (2017-02)

EN 300 328 V2.1.1 (2016-11)

EN IEC 63000:2018



Winnenden, 2020-02-13

Alexander Krug / Managing Director

Autorizzato alla preparazione della documentazione tecnica

Techtronic Industries GmbH

Max-Eyth-Straße 10, 71364 Winnenden, Germany

SIMBOLI



Leggere attentamente le istruzioni per l'uso prima di mettere in funzione l'elettrodomestico.



Indossare occhiali protettivi.



Questo dispositivo contiene una batteria a bottone al litio.



ATTENZIONE! AVVERTENZA! PERICOLO!



Prima di iniziare togliere la batteria dalla apparecchiatura.



Pericolo di scossa elettrica



AVVERTENZA!
Pericolo di lesioni a causa dell'espulsione di frammenti



AVVERTENZA! Lesione delle mani



Area di pericolo! Possibilmente, non avvicinare mai a questa zona né le mani, né le dita e neppure le braccia.



I dispositivi elettrici, le batterie e le batterie ricaricabili non devono essere smaltiti con i rifiuti domestici. I dispositivi elettrici e le batterie devono essere raccolti separatamente e devono essere conferiti ad un centro di riciclaggio per lo smaltimento rispettoso dell'ambiente. Chiedere alle autorità locali o al rivenditore specializzato dove si trovano i centri di riciclaggio e i punti di raccolta.



Voltaggio



Corrente continua



Marchio di conformità europeo



Marchio di conformità ucraino

001



Marchio di conformità euroasiatico

| DATOS TÉCNICOS | | M18 HDCT |
|--|--------------------------|-------------------|
| Prensadora | | |
| Número de producción | 4740 95 01... | ... 000001-999999 |
| Banda(s) de frecuencia Bluetooth | 2402-2480 MHz | |
| Potencia de alta frecuencia | 1,8 dBm | |
| Versión Bluetooth | 4.0 BT signal mode | |
| Voltaje de batería | 18 V | |
| Margen de compresión | 10 - 300 mm ² | |
| Peso de acuerdo con el procedimiento EPTA 01/2014 (Li-Ion 2,0 Ah...12,0 Ah) | 4,5 kg..., 5,6 kg | |
| Temperatura ambiente recomendada para la operación | -18°C ... +50°C | |
| Juegos de baterías recomendados | M18B... M18HB... | |
| Cargadores recomendados | M12-18..., M1418C6 | |
| Información sobre ruidos | | |
| Determinación de los valores de medición según norma EN 62841. El nivel de ruido típico del aparato determinado con un filtro A corresponde a: | | |
| Presión acústica (Tolerancia K=3dB(A)) | 65,4 dB (A) | |
| Resonancia acústica (Tolerancia K=3dB(A)) | 76,4 dB (A) | |
| Informaciones sobre vibraciones | | |
| Nivel total de vibraciones (suma vectorial de tres direcciones) determinado según EN 62841. | | |
| Valor de vibraciones generadas a _h | 0,5 m/s ² | |
| Tolerancia K= | 1,5 m/s ² | |



Descripción del dispositivo

- | | |
|---|---|
| ① Botón de liberación hidráulica | ⑦ LED |
| ② Perno de presión | ⑧ Gancho |
| ③ Palanca de desbloqueo de la mordaza de sujeción | ⑨ LED /Indicador de crimpado |
| ④ Mordazas | ⑩ Batería |
| ⑤ Disparador | ⑪ Manija Superficie de agarre con aislamiento |
| ⑥ Indicador ONE KEY | |

| Rango de engaste | |
|-------------------|--|
| Conectores | Terminales de cable tubular KLAUKE® F-SERIES para cables flexibles 10mm ² – 240mm ² : 1 terminal de engaste, cable de clase 5 y clase 6 300mm ² : 2 terminales de engaste, cable de clase 6 |

KLAUKE® es una marca registrada de Gustav Klauke GmbH

ADVERTENCIA!

El nivel de emisión de ruido y vibración indicado en esta hoja informativa se ha medido de acuerdo con una prueba estandarizada que figura en EN 62841 y se puede usar para comparar una herramienta con otra. Puede ser empleado para una evaluación preliminar de la exposición.

El nivel declarado emisión de vibración y ruido representa las principales aplicaciones de la herramienta. Sin embargo, si la herramienta se utiliza para diferentes aplicaciones, con diferentes accesorios o con un mantenimiento deficiente, la emisión de ruido y vibración puede diferir. Esto puede aumentar significativamente el nivel de exposición durante el periodo total de trabajo.

También se debe tener en cuenta una estimación del nivel de exposición a la vibración y el ruido cuando la herramienta está apagada o cuando está funcionando, pero no está haciendo su trabajo. Esto puede reducir significativamente el nivel de exposición durante el periodo total de trabajo.

Identifique medidas de seguridad adicionales para proteger al operador de los efectos de la vibración o el ruido, como realizar mantenimiento de la herramienta y los accesorios, mantener las manos calientes y organizar las pautas de trabajo.

| Indicador LED | Definición |
|---|--|
| Encendido Verde | La herramienta completó la operación y alcanzó la presión máxima de crimpado. |
| Encendido Rojo | La herramienta completó la operación, pero NO alcanzó la presión máxima de crimpado. |
| Parpadeante Rojo | La herramienta NO completó la operación. |
| Parpadeante Rojo / Verde (después Encendido Verde o Encendido Rojo) | La herramienta alcanzó su intervalo de servicio (40000 Crimpados). La luz empezará a parpadear en rojo o verde una vez se haya mostrado el indicador de operación rojo o verde. MILWAUKEE recomienda la inspección del dispositivo y un mantenimiento preventivo. |

⚠ ADVERTENCIA Lea las indicaciones de seguridad, instrucciones, descripciones y datos que se incluyen en el aparato. En caso de no atenerse a las instrucciones siguientes, ello puede provocar una electrocución, incendio y/o lesiones serias.

Guardar todas las advertencias de peligro e instrucciones para futuras consultas.



E

INSTRUCCIONES DE SEGURIDAD

El operario de este dispositivo debe haber recibido instrucciones sobre los peligros asociados con el uso de este dispositivo y sobre las medidas de seguridad básicas para el mismo por primera vez y, como mínimo, una vez al año posteriormente.

La compañía operadora debe:

- poner el manual de instrucciones a disposición del operario y
- asegurar que el operario lo haya leído y comprendido.

Utilice el equipamiento de protección. Lleve siempre puestas gafas de protección al utilizar el dispositivo. Se recomienda utilizar ropa de protección como máscara protectora contra el polvo, guantes protectores, calzado resistente y antideslizante, casco y protección para los oídos.

No mantenga nunca sus dedos u otras extremidades en el área de trabajo del cilindro de las mordazas.

Retirar la batería antes de iniciar cualquier trabajo de ajuste, limpieza y mantenimiento en el dispositivo.

Utilice únicamente dispositivos, paquetes de baterías y cargadores que se encuentren en perfectas condiciones técnicas.

Los deterioros deben ser reparados inmediatamente por un taller especializado autorizado.

Para evitar lesiones y daños, evite el arranque accidental del dispositivo.

Antes de la operación, retire cualquier herramienta de colocación o llaves.

No se deben procesar piezas que se encuentren bajo tensión. El dispositivo NO está aislado.

ADVERTENCIA! Para reducir el riesgo de incendio, lesiones personales y daños al producto a causa de un cortocircuito, nunca sumerja su dispositivo, el paquete de baterías o el cargador en líquidos ni permita que los líquidos puedan penetrar en los mismos. Los líquidos corrosivos o conductivos, como el agua marina, ciertos productos químicos industriales, lejía o productos que contengan lejía, etc., pueden causar un cortocircuito.

El mantenimiento y los intervalos de mantenimiento se deben observar obligatoriamente.

No abra nunca las baterías ni los cargadores y guárdelos sólo en lugares secos. Protéjalos de la humedad en todo momento.

Recargar solamente los acumuladores del Sistema M18 en cargadores M18. No intentar recargar acumuladores de otros sistemas.

Para evitar lesiones y daños, nunca sumerja la herramienta, la batería extraíble o el cargador en líquidos ni permita que penetre líquido en su interior.

ADVERTENCIA



Este dispositivo contiene una batería de litio de botón. En caso de ingestión o de que entre en el cuerpo, una batería nueva o usada puede provocar quemaduras internas y causar la muerte en 2 horas. Asegure siempre la tapa del compartimento de la batería. Si no se cierra correctamente, detenga el dispositivo, retire la batería o mantenga fuera del alcance de los niños. Si cree que alguien puede haber ingerido la batería o que puede haber entrado en el cuerpo de alguna otra manera, acuda inmediatamente a un médico.



INDICACIONES DE SEGURIDAD PARA PRENSADORAS

La herramienta de engaste solo debe utilizarla personal especializado en aplicaciones electrotécnicas.

Antes de cada uso, compruebe que la herramienta de engaste, las mordazas y el perno de presión no presenten grietas u otros signos de desgaste.

Utilice la herramienta de engaste únicamente en perfecto estado técnico.

Utilice la herramienta de engaste únicamente con material de conexión insertado.

No toque las mordazas del perno de presión durante la operación de prensado.

En caso de fallos durante el proceso de prensado, suelte de inmediato el interruptor ON y pulse el botón de desbloqueo del sistema hidráulico. La válvula se abre y el émbolo se vuelve a desplazar a la posición inicial.



PELIGROS RESIDUALES

Para el crimpado nunca utilice cables conductores.

APLICACIÓN DE ACUERDO A LA FINALIDAD

La herramienta de prensado solo puede utilizarse para prensar materiales de conexión de conformidad con las especificaciones del dispositivo.

Todas las partes conductoras deben estar desconectadas en el entorno de trabajo del técnico antes de que se inicie el trabajo.

INDICACIONES PARA EL TRABAJO

Utilice únicamente elementos de conexión de conformidad con las especificaciones del dispositivo.

Remítase a la documentación del fabricante en la que encontrará las instrucciones de uso y montaje de los conectores.

Antes de que se inicie el proceso de crimpado, debe comprobarse la capacidad de la batería: mínimo 33 % (véase descripción ilustrada). Puede ser necesario cargarla antes de comenzar a trabajar.

Accionando el interruptor de control se inicia el proceso de prensado, que se caracteriza por el movimiento del perno de presión.

El usuario es responsable de comprobar y evaluar que el prensado sea correcto.

Las uniones incorrectas se deben volver a prensar con un nuevo conector.

Cómo actuar en caso de fallos

- Mantenga presionado el botón de reinicio hasta que las garras se hayan abierto por completo
- Compruebe la capacidad de la batería
- Compruebe el cable y el elemento de conexión de conformidad con los datos técnicos.
- Si sospecha que se ha crimpado un cable conductor, lleve la herramienta a un taller especializado autorizado para su inspección



ADVERTENCIA: Para reducir el riesgo de explosiones, descargas eléctricas y daños a la propiedad y al equipo, no presione nunca cables eléctricos bajo tensión.

El dispositivo NO está aislado. El contacto con un circuito bajo tensión podría provocar lesiones graves o la muerte. Interrumpa el suministro eléctrico antes de presionar. Mantenga las manos alejadas de las mordazas y del perno de presión. Pueden producirse laceraciones y amputaciones. Retire siempre el paquete de baterías antes de cargar o retirar los accesorios. Utilice únicamente accesorios recomendados específicamente para este dispositivo.

Otros podrían ser peligrosos.

Para reducir el riesgo de lesiones, lleve puestas gafas de seguridad o gafas con visera deslizante.

MANTENIMIENTO

Retirar la batería antes de iniciar cualquier trabajo de ajuste, limpieza y mantenimiento en el dispositivo.

Nunca abra el dispositivo, la batería extraíble o el cargador.

Compruebe el dispositivo en busca de problemas como ruidos o atascos de las partes móviles que pudieran estar afectando al dispositivo.

Antes de cada uso, compruebe que la herramienta de engaste, las mordazas y el perno de presión no presenten grietas u otros signos de desgaste.

Limpie y engrase los dispositivos cuando haya finalizado su trabajo.

Limpie y engrase el perno de presión, la palanca de desbloqueo de la mordaza de sujeción y las propias mordazas.

Compruebe el buen funcionamiento de las piezas móviles.

Reemplace las mordazas y el perno de presión cuando se astillen o dañen.

Las ranuras de ventilación del dispositivo se deben mantener despejadas en todo momento.

Para evitar lesiones y daños, no sumerja nunca el dispositivo, la batería extraíble o el cargador en líquidos ni permita que los líquidos penetren en los mismos.

Cualquier otra tarea de mantenimiento o reparación solo puede ser llevada a cabo por un taller técnico autorizado.

El aparato contiene aceite hidráulico que supone un peligro para las aguas subterráneas. La evacuación incontrolada o eliminación inadecuada se penalizan legalmente.

La próxima fecha límite para el mantenimiento se indica a través de un indicador LED en el dispositivo.

Este mantenimiento debe llevarse a cabo, como mínimo, cada 2 años o después de 40 000 operaciones de engaste o, a más tardar, cuando la pantalla LED indique que se debe realizar un servicio de mantenimiento. Utilice solamente accesorios y repuestos Milwaukee. En caso de necesitar reemplazar componentes no descritos, contacte con cualquiera de nuestras estaciones de servicio Milwaukee (consultar lista de servicio técnicos)

En caso necesario, puede solicitar un despiece de la herramienta. Por favor indique el número de impreso que hay en la etiqueta y pida el despiece a la siguiente dirección: Techtronic Industries GmbH, Max-Eyth-Straße 10, 71364 Winnenden, Germany.

ONE-KEY™

Para obtener más información sobre la funcionalidad ONE-KEY de este dispositivo, por favor, consulte la Guía Rápida incluida junto con este producto o diríjase a <http://www.milwaukeetool.com/one-key>

Puede descargar en su teléfono móvil la aplicación ONE-KEY en la App Store o en Google Play.

El resultado de la prueba cumple con los requisitos mínimos conforme a EN 301489-1 / EN 301489-17. Y ofreceremos al cliente las indicaciones de uso en nuestro manual de usuario.

BATERIA

Las baterías no utilizadas durante cierto tiempo deben ser recargadas antes de usar. Las temperaturas superiores a 50°C reducen el rendimiento de la batería. Evite una exposición excesiva a fuentes de calor o al sol (riesgo de sobrecalentamiento).

Los puntos de contacto de los cargadores y las baterías se deben mantener limpios.

Para un tiempo óptimo de vida, deberán cargarse las baterías completamente después de su uso.

Para garantizar la máxima capacidad y vida útil, las baterías recargables se deberían retirar del cargador una vez finalizada la carga.

En caso de almacenar la batería recargable más de 30 días: Almacenar la batería recargable en un lugar seco a una temperatura de aproximadamente 27°C. Almacenar la batería recargable con un estado de carga del 30% y 50% aproximadamente. Recargar la batería cada 6 meses.

No tire las baterías usadas a la basura ni al fuego. Los Distribuidores Milwaukee ofrecen un servicio de recogida de baterías antiguas para proteger el medio ambiente.

No almacene la batería con objetos metálicos (riesgo de cortocircuito).

En caso de sobrecarga o alta temperatura, pueden llegar a producirse escapes de ácido provenientes de la batería. En caso de contacto con éste, limpie inmediatamente la zona con agua y jabón. Si el contacto es en los ojos, límpiense concienzudamente con agua durante 10 minutos y acuda inmediatamente a un médico

No introduzca en la cavidad del cargador objetos metálicos (riesgo de cortocircuito).

TRANSPORTE DE BATERÍAS DE IONES DE LITIO

Las baterías de iones de litio caen bajo las disposiciones legales relativas al transporte de mercancías peligrosas.

El transporte de estas baterías recargables debe llevarse a cabo, observando las normas y disposiciones locales, nacionales e internacionales.

Los consumidores pueden transportar estas baterías recargables sin el menor reparo en la calle.

El transporte comercial de baterías recargables de iones de litio por empresas de transportes está sometido a las disposiciones del transporte de mercancías peligrosas. Las preparaciones para el envío y el transporte deben ser llevados a cabo exclusivamente por personas instruidas adecuadamente. El proceso completo debe ser supervisado por personal competente.

Los siguientes puntos se deben observar para el transporte de las baterías recargables:

Se debe asegurar que los contactos estén protegidos y aislados para evitar que se produzcan cortocircuitos. Preste atención a que el conjunto de baterías recargables no se pueda desplazar dentro del envase. Las baterías recargables deterioradas o derramadas no se deben transportar. Rogamos que para cualquier información adicional se dirija a su empresa de transportes.



DECLARACION DE CONFORMIDAD CE

Declaramos bajo nuestra única responsabilidad que el producto descrito bajo „Datos técnicos“ cumple todas las disposiciones pertinentes de las directivas

2011/65/UE (RoHS)

2006/42/CE

2014/53/UE

y que se han implementado y estándares

EN 62841-1:2015

EN 62479:2010

EN 55014-1:2017

EN 55014-2:2015

EN 301 489-1 V2.1.1 (2017-02)

EN 301 489-17 V3.1.1 (2017-02)

EN 300 328 V2.1.1 (2016-11)

EN IEC 63000:2018



Winnenden, 2020-02-13

Alexander Krug / Managing Director

Autorizado para la redacción de los documentos técnicos.

Techtronic Industries GmbH

Max-Eyth-Straße 10, 71364 Winnenden, Germany

SÍMBOLOS



Lea las instrucciones detenidamente antes de conectar la herramienta



Llevar gafas de protección.



Este dispositivo contiene una batería de litio de botón.



¡ATENCIÓN! ¡ADVERTENCIA! ¡PELIGRO!



Retire la batería antes de comenzar cualquier trabajo el aparato.



Peligro de descarga eléctrica



ADVERTENCIA!

Peligro de lesiones por esquivras que pudieran salir despedidas.



ADVERTENCIA! Lesiones en las manos



¡Área de peligro! Mantenga alejados de este área las manos, dedos o brazos.



Los electrodomésticos y las baterías/acumuladores no se deben eliminar junto con la basura doméstica. Los aparatos eléctricos y los acumuladores se deben recoger por separado y se deben entregar a una empresa de reciclaje para una eliminación respetuosa con el medio ambiente. Infórmese en las autoridades locales o en su tienda especializada sobre los centros de reciclaje y puntos de recogida.

V

Tensión



Corriente continua



Marcado de conformidad europeo



Marcado de conformidad ucraniano



Marcado de conformidad euroasiático

| CARACTERÍSTICAS TÉCNICAS Ferramenta de compressão | M18 HDCT |
|---|------------------------------------|
| Número de produção | 4740 95 01... ... 000001-999999 |
| Banda de frequência Bluetooth (bandas de frequência) | 2402-2480 MHz |
| Potência de alta frequência | 1,8 dBm |
| Versão Bluetooth | 4.0 BT signal mode |
| Tensão do acumulador | 18 V |
| Área de pressão | 10 - 300 mm ² |
| Peso nos termos do procedimento-EPTA 01/2014 (Li-Ion 2,0 Ah... 12,0 Ah) | 4,5 kg... 5,6 kg |
| Temperatura ambiente recomendada para a operação | -18°C ... +50°C |
| Conjuntos de baterias recomendados | M18B... M18HB... |
| Carregadores recomendados | M12-18..., M1418C6 |

Informações sobre ruído

Valores de medida de acordo com EN 62841. O nível de ruído avaliado A do aparelho é tipicamente:

| | |
|--|-------------|
| Nível da pressão de ruído (Incertez K=3dB(A)) | 65,4 dB (A) |
| Nível da potência de ruído (Incertez K=3dB(A)) | 76,4 dB (A) |

Informações sobre vibração

Valores totais de vibração (soma dos vectores das três direcções) determinadas conforme EN 62841.

| | |
|---|----------------------|
| Valor de emissão de vibração a _h | 0,5 m/s ² |
| Incerteza K= | 1,5 m/s ² |

| Escala de Cravação | |
|--------------------|---|
| Conectores | Terminais com olhal para cabos tubulares KLAUKE® F-SERIES para fio flexível 10mm ² – 240mm ² : 1 contacto de engastar, fio de classe 5 e classe 6 300mm ² : 2 contactos de engastar, fio de classe 6 |

A KLAUKE® é uma marca registada da Gustav Klauke GmbH

ATENÇÃO!

O nível de emissão de ruído e vibração fornecido nesta ficha de informações foi medido de acordo com um teste padronizado que se encontra na norma EN 62841, podendo ser utilizado para fazer comparações entre ferramentas. Pode ser utilizado para fazer uma avaliação preliminar da exposição.

O nível de emissão de ruído e vibração declarado representa as principais aplicações da ferramenta. No entanto, se a ferramenta for utilizada para aplicações diferentes ou com acessórios distintos, ou se a sua manutenção for deficiente, a emissão de ruídos e vibrações poderá diferir. Isso poderá aumentar significativamente o nível de exposição ao longo do período de trabalho total.



A estimativa do nível de exposição à vibração e ruído também deve ter em conta os tempos em que a ferramenta, quer desligada quer em funcionamento, não está realmente a trabalhar. Isso poderá reduzir significativamente o nível de exposição ao longo do período de trabalho total.

Identifique medidas de segurança adicionais para proteger o operador contra os efeitos da vibração e/ou ruído, tais como: fazer a manutenção da ferramenta e dos acessórios, manter as mãos quentes, organizar padrões de trabalho.



Descrição do dispositivo

- | | |
|--|-----------------------------------|
| ① Botão de liberação hidráulica | ⑥ Indicador de UMA CHAVE |
| ② Parafuso do pino de pressão | ⑦ LED |
| ③ Alavanca para soltar a mandíbula de cravar terminais | ⑧ Gancho de suspensão |
| ④ Mandíbulas | ⑨ LED /Indicador de crimpagem |
| ⑤ Gatilho | ⑩ Bateria |
| | ⑪ Pega Superfície de pega isolada |

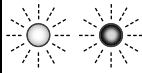
| Indicador LED | Definição |
|---|--|
|  Sólido Verde | A ferramenta completou a operação e atingiu a pressão integral de crimpagem. |
|  Sólido Vermelho | A ferramenta completou a operação mas NÃO atingiu a pressão integral de crimpagem. |
|  Luz intermitente Vermelho | A ferramenta NÃO concluiu a operação. |
|  Luz intermitente Vermelho / Verde (depois Sólido Verde ou Sólido Vermelho) | A ferramenta atingiu o seu intervalo de serviço (40000 crimpes). Depois de o indicador vermelho ou verde sólido para a operação ser exibido, aparecerá uma luz intermitente vermelha/verde. A MILWAUKEE recomenda que o dispositivo seja inspecionado e que seja realizada a manutenção preventiva. |



⚠️ ATENÇÃO Ler todas as indicações de segurança, instruções, representações e dados fornecidos juntamente com o aparelho. O desrespeito das seguintes instruções pode levar a um choque eléctrico, incêndio e/ou graves lesões.

Guarde bem todas as advertências e instruções para futura referência.

⚠️ INSTRUÇÕES DE SEGURANÇA

O operador deste dispositivo deve ser instruído quanto aos perigos específicos associados à sua utilização e às medidas essenciais de segurança, antes de trabalhar com o dispositivo pela primeira vez e, pelo menos, uma vez por ano.

A empresa operadora deve:

- disponibilizar o manual de utilização ao operador e
- assegurar que o operador leu e compreendeu o manual.

Utilizar equipamento de protecção. Quando utilizar o dispositivo, use sempre óculos de protecção. Vestuário de protecção, bem como máscara de pó, sapatos fechados e antiderrapante, capacete e protecção auditiva são recomendados.

Nunca mantenha os dedos ou outras partes do corpo na área de trabalho do cilindro ou das mandíbulas.

Remova o bloco da bateria antes de iniciar qualquer trabalho de ajuste, limpeza e manutenção no dispositivo.

Utilize apenas dispositivos, blocos da bateria e carregadores que estejam em perfeita condição técnica.

Deixe uma oficina especializada reparar os danos imediatamente.

Para evitar ferimentos e danos, previna o arranque acidental do dispositivo.

Antes da operação, remova quaisquer ferramentas de ajuste e chaves.

Não podem ser processadas peças que estejam sob tensão eléctrica. O dispositivo NÃO está isolado.

ATENÇÃO! Para reduzir o risco de incêndio, ferimentos e danos no produto devido a um curto-circuito, nunca mergulhe o dispositivo, o bloco da bateria ou o carregador em fluidos nem permita que entrem fluidos no seu interior. Fluidos corrosivos ou condutores, tais como a água do mar, certos produtos químicos industriais e lixívia ou produtos que contenham lixívia, etc., podem causar um curto-circuito.

Sempre observe a manutenção e os intervalos de manutenção.

Carregadores só devem ser utilizados em recintos secos.

Use apenas carregadores do Sistema M18 para recarregar os acumuladores do Sistema M18. Não utilize acumuladores de outros sistemas.

Para evitar lesões e danos, nunca mergulhe a ferramenta, a bateria amovível ou o carregador em líquidos nem permita que entrem líquidos no seu interior.

ATENÇÃO



Este dispositivo contém uma pilha de célula de lítio tipo botão/moeda. Uma pilha de nova ou usada pode causar queimaduras internas graves e levar à morte em menos de 2 horas, em caso de ingestão ou se ela penetrar no corpo. Fixe sempre a tampa do compartimento da pilha. Se ela não for fechada seguramente, pare o dispositivo, remova a pilha e mantenha-a fora do alcance de crianças. Se achar que alguém engoliu a pilha ou se ela tiver de algum outro modo penetrado no corpo, procure imediatamente um médico.

⚠️ INDICAÇÕES DE SEGURANÇA PARA FERRAMENTAS DE COMPRESSÃO

A ferramenta de cravar terminais terá sempre de ser utilizada por pessoal com formação em aplicações eletrotécnicas.

Antes de cada utilização, verifique se as mandíbulas da ferramenta de cravar terminais e o parafuso do pino de pressão apresentam fendas ou outros sinais de desgaste.

Utilize a ferramenta de cravar terminais apenas se a mesma estiver em perfeitas condições a nível técnico.

Utilize a ferramenta de cravar terminais apenas com o material de ligação inserido.

Durante a operação de pressão, não toque nas mandíbulas nem no parafuso de pressão.

Em caso de avarias durante o processo de compressão, soltar imediatamente o interruptor de ligação e premir o botão de desbloqueio do sistema hidráulico. A válvula abre e o êmbolo volta à posição inicial.

⚠️ RISCOS RESIDUAIS

Nunca crimpe materiais de ligação sob tensão.

UTILIZAÇÃO AUTORIZADA

A ferramenta de pressão só poderá ser utilizada para pressionar materiais de ligação, em conformidade com as especificações do dispositivo.

As peças sob tensão, ou seja, as peças condutoras de electricidade, devem ser desligadas no ambiente de trabalho do técnico, antes do início do trabalho.

DICAS DE TRABALHO

Utilize os elementos de ligação apenas de acordo com as especificações do dispositivo.

Consultar as instruções de processamento e de montagem para artigos de conexão na documentação do fabricante.

Antes de começar a crimpagem, é necessário verificar a capacidade da bateria: no mínimo 33% (ver a descrição ilustrada). Poderá ser necessário carregar a bateria antes de começar o trabalho.

O acionamento do interruptor de controlo inicia o processo de pressão, que se caracteriza pelo movimento do parafuso do pino de pressão.

A verificação e a avaliação de uma compressão correta são responsabilidade do utilizador.

Conexões incorretas devem ser novamente comprimidas com um novo artigo de conexão.

O que fazer em caso de falhas

- Mantenha pressionado o botão de reset, até os mordentes se abrirem completamente
- Verifique a capacidade da bateria
- Verifique o cabo e o elemento de ligação, em conformidade com os dados técnicos.
- Caso se suspeite de que foi cortado um cabo energizado, a ferramenta de crimpagem terá de ser inspecionada numa oficina especializada autorizada

⚠️ ATENÇÃO: Para reduzir o risco de explosões, choques eléctricos e danos materiais ou danos no próprio equipamento, nunca pressione cabos eléctricos ligados à corrente. O dispositivo NÃO está isolado. O contacto com um circuito eléctrico ativo poderá resultar em ferimentos graves ou morte. Antes de pressionar, desligue a alimentação eléctrica. Mantenha as mãos afastadas das mandíbulas e do pino de pressão. Pode ocorrer laceração e amputação. Remova sempre o bloco da bateria, antes de mudar ou remover os acessórios. Utilize apenas acessórios especificamente recomendados para este dispositivo. Outros podem ser perigosos.

Para reduzir o risco de lesões, use óculos de segurança ou óculos com proteção lateral.

MANUTENÇÃO

Remova o bloco da bateria antes de iniciar qualquer trabalho de ajuste, limpeza e manutenção no dispositivo.

Nunca abra o dispositivo, a bateria amovível ou o carregador.

Verifique o dispositivo quanto a eventuais problemas, tais como ruído ou bloqueio de peças móveis que poderiam estar a afetar o dispositivo.

Antes de cada utilização, verifique se as mandíbulas da ferramenta de cravar terminais e o parafuso do pino de pressão apresentam fendas ou outros sinais de desgaste.

Limpe e lubrifique os dispositivos depois de terminar o trabalho.

Limpe e aplique óleo no parafuso do pino de pressão, na alavanca para soltar a mandíbula de cravar terminais e nas mandíbulas.

Verifique se as partes móveis funcionam sem problemas

Substitua as mandíbulas e o parafuso do pino de pressão quando estes elementos estiverem lascados ou danificados.

As ranhuras de ventilação do dispositivo devem ser mantidas sempre desobstruídas.

Para evitar lesões e danos, nunca mergulhe o dispositivo, a bateria amovível ou o carregador em líquidos nem permita que entrem líquidos no seu interior.

Posteriores trabalhos de manutenção e reparação só podem ser efetuados por oficinas de especialistas autorizados.

O aparelho contém óleo hidráulico que representa um perigo para o lençol freático. Uma evacuação descontrolada ou eliminação incorrecta é punível.

O momento para a realização da manutenção seguinte é indicado pelo LED no dispositivo.

Esta manutenção terá de ser feita, pelo menos, após 2 anos ou 40 000 operações de cravagem de terminais, ou então, o mais tardar, quando o indicador LED indicar que é requerida manutenção. Utilizar apenas acessórios Milwaukee e peças sobresselentes Milwaukee. Os componentes cuja substituição não esteja descrita devem ser substituídos num serviço de assistência técnica Milwaukee (consultar a brochura relativa à garantia/moradas dos serviços de assistência técnica).

A pedido e mediante indicação da referência que consta da chapa de características da máquina, pode requerer-se um desenho explosivo da ferramenta eléctrica a: Techtronic Industries GmbH, Max-Eyth-Straße 10, 71364 Winnenden, Germany.

ONE-KEY™

Para saber mais sobre a funcionalidade ONE-KEY deste dispositivo, consulte o guia de iniciação rápida fornecido com este produto ou vá a <http://www.milwaukeetool.com/one-key>

Pode-se descarregar a app ONE-KEY para o smartphone através da App Store ou do Google Play.

O resultado do teste satisfaz as nossas exigências mínimas nos termos das normas EN 301489-1 / EN 301489-17. Forneceremos ao cliente a orientação de operação contida no manual do utilizador.

ACUMULADOR

Acumuladores não utilizados durante algum tempo devem ser recarregados antes da sua utilização. Temperaturas acima de 50°C reduzem a capacidade do bloco acumulador. Evitar exposição prolongada ao sol ou a caloríferos.

Manter limpos os contactos eléctricos no carregador e no bloco acumulador.

Para uma vida útil óptima das baterias, terá que carregá-las plenamente após a sua utilização.

Para assegurar uma vida útil longa, o pacote de bateria deve ser removido da carregadora depois do carregamento.

Se o pacote de bateria for armazenado por mais de 30 dias: Arma-zene o pacote de bateria com aprox. 27°C em um lugar seco. Arma-zene o pacote de bateria com aprox. 30%-50% da carga completa. Carregue o pacote de bateria novamente de 6 em 6 meses.

Não queimar acumuladores gastos nem deitá-los no lixo doméstico. A Milwaukee possui uma eliminação de acumuladores gastos que respeita o meio ambiente.

Não guardar acumuladores junto com objectos metálicos (perigo de curto-circuito).

Em caso de cargas ou temperaturas extremas, um acumulador de substituição danificado poderá verter líquido de bateria. Se entrar em contacto com este líquido, deverá lavar-se imediatamente com água e sabão. Em caso de contacto com os olhos, enxágue-os bem e de imediato durante pelo menos 10 minutos e consulte um médico o mais depressa possível.

Não abrir acumuladores e carregadores. Armazená-los em recintos secos. Protegê-los contra humidade.

TRANSPORTE DE BATERIAS DE IÃO-LÍLIO

Baterias de ião-lítio estão sujeitas às disposições da legislação relativa às substâncias perigosas.

O transporte destas baterias deve ser efetuado de acordo com as disposições e os regulamentos locais, nacionais e internacionais.

O utilizador pode efetuar o transporte rodoviário destas baterias sem restrições.

O transporte comercial de baterias de ião-lítio por terceiros está sujeito aos regulamentos relativos às substâncias perigosas. A preparação do transporte e o transporte devem ser executados exclusivamente por pessoas instruídas e o processo deve ser acompanhado pelos especialistas correspondentes.

Observe o seguinte no transporte de baterias:

Assegure-se de que os contatos terminais estejam protegidos e isolados para evitar um curto-circuito. Assegure-se de que o bloco da bateria esteja protegido contra movimentos na embalagem. Não transporte baterias danificadas ou que tenham fuga. Para instruções mais detalhadas consulte a companhia de transportes.



DECLARAÇÃO DE CONFORMIDADE CE

Declaramos, sob a nossa inteira responsabilidade, que o produto descrito em «Dados Técnicos» cumpre todas as disposições relevantes das diretivas

2011/65/UE (RoHS)

2006/42/CE

2014/53/UE

tendo sido seguidas as seguintes normas harmonizadas

EN 62841-1:2015

EN 62479:2010

EN 55014-1:2017

EN 55014-2:2015

EN 301 489-1 V2.1.1 (2017-02)

EN 301 489-17 V3.1.1 (2017-02)

EN 300 328 V2.1.1 (2016-11)

EN IEC 63000:2018



Winnenden, 2020-02-13

Alexander Krug / Managing Director

Autorizado a reunir a documentação técnica.

Techtronic Industries GmbH

Max-Eyth-Straße 10, 71364 Winnenden, Germany



SYMBOLS



Leia atentamente o manual de instruções antes de colocar a máquina em funcionamento.



Use óculos de proteção.



Este dispositivo contém uma pilha de célula de lítio tipo botão/moeda.



ATENÇÃO! PERIGO!



Antes de efectuar qualquer intervenção o aparelho retirar o bloco acumulador.



Perigo de choque eléctrico



ATENÇÃO! Existe perigo de ferimentos devido a estilhaços de corte



ATENÇÃO! Ferimentos nas mãos



Área perigosa! Manter as mãos, os dedos e os braços afastados desta área.



Aparelhos eléctricos, baterias/acumuladores não devem ser jogados no lixo doméstico. Os aparelhos eléctricos e as baterias devem ser colectados separadamente e entregues a uma empresa de reciclagem para a eliminação correcta. Solicite informações sobre empresas de reciclagem e postos de colecta de lixo das autoridades locais ou do seu vendedor autorizado.

V

Tensão



Corrente contínua



Marca de Conformidade Europeia



Marca de Conformidade Ucraniana

001



Marca de Conformidade Eurasiática

| TECHNISCHE GEGEVENS Persgereedschap | M18 HDCT |
|--|------------------------------------|
| Productienummer | 4740 95 01... ... 000001-999999 |
| Bluetooth-frequentieband (frequentiebanden) | 2402-2480 MHz |
| Hoogfrequent vermogen | 1,8 dBm |
| Bluetooth-versie | 4.0 BT signal mode |
| Spanning wisselakku | 18 V |
| Persbereik | 10 - 300 mm ² |
| Gewicht volgens de EPTA-procedure 01/2014 (Li-Ion 2,0 Ah... 12,0 Ah) | 4,5 kg... 5,6 kg |
| Aanbevolen omgevingstemperatuur voor het bedrijf | -18°C ... +50°C |
| Aanbevolen accupacks | M18B... M18HB... |
| Aanbevolen laadtoestellen | M12-18..., M1418C6 |
| Geluids informatie | |
| Meetwaarden vastgesteld volgens EN 62841. Het kenmerkende A-gewogen geluidsniveau van de machine bedraagt: | |
| Geluidsrukniveau (Onzekerheid K=3dB(A)) | 65,4 dB (A) |
| Geluidsvermogeniveau (Onzekerheid K=3dB(A)) | 76,4 dB (A) |
| Trillingsinformatie | |
| Totale trillingswaarden (vectorsom van drie richtingebepaald volgens EN 62841. | |
| Trillingsemissiewaarde a _h | 0,5 m/s ² |
| Onzekerheid K= | 1,5 m/s ² |

| Persbereik | |
|--------------------------|--|
| Verbindingstukken | Kabelschoenen KLAUKE® F-SERIE voor flexibele geleiders 10mm ² – 240mm ² : 1 krimp, klasse 5 en klasse 6 geleider 300mm ² : 2 krimpen, klasse 6 geleider |

KLAUKE® is een geregistreerd handelsmerk van Gustav Klauke GmbH

WAARSCHUWING!

De in dit informatieblad vermelde trillings- en geluidsniveaus zijn gemeten in overeenstemming met een standaard testmethode conform EN 62841 en kunnen worden gebruikt om gereedschap met elkaar te vergelijken. Deze kunnen ook worden gebruikt voor het vooraf evalueren van de blootstelling.

De vermelde trillings- en geluidsniveaus gelden voor de meest gebruikelijke toepassingen van het gereedschap. Wanneer het gereedschap echter voor andere doeleinden of met andere hulpstukken gebruikt wordt of niet naar behoren onderhouden wordt, kan de mate van blootstelling over de hele werkperiode aanzienlijk hoger uitvallen.

Voor een nauwkeurige inschatting van de blootstelling aan trillingen en geluid moet ook de tijd in aanmerking worden genomen die het apparaat uitgeschakeld is of weliswaar loopt, maar niet werkelijk in gebruik is. Dit kan de waarde van de mate aan blootstelling over de hele werkperiode aanzienlijk verminderen.

Bepaal extra veiligheidsmaatregelen ter bescherming van de gebruiker tegen de gevolgen van trillingen en/of geluid, bijvoorbeeld: onderhoud van het gereedschap en hulpstukken, warmhouden van de handen, organisatie van de werkprocessen.



Beschrijving van het apparaat

- | | |
|--|------------------------------------|
| ① Hydraulische ontgrendelingsknop | ⑥ ONE KEY-indicator |
| ② Persbout | ⑦ Led |
| ③ Hendel voor het ontgrendelen van de klembekken | ⑧ Hanger |
| ④ Bekken | ⑨ Led /Krimpindicator |
| ⑤ Hendel | ⑩ Accu |
| | ⑪ Handgreep Geïsoleerde handgrepen |

| Ledindicator | Definitie |
|--|---|
| Continu Groen | Gereedschap heeft de taak afgerond en de volledige krimpdruk is bereikt. |
| Continu Rood | Gereedschap heeft de taak afgerond en de volledige krimpdruk is NIET bereikt. |
| Knipperend Rood | Gereedschap heeft de taak NIET afgerond. |
| Knipperend Rood / Groen (na Continu Groen of Continu Rood) | Gereedschap heeft een onderhoudsinterval bereikt (40000 krimpen). Nadat de indicator voor bediening continu rood of groen heeft gebrand, knippert het licht rood/groen. MILWAUKEE raadt aan het gereedschap te controleren en preventief onderhoud uit te voeren. |

WAARSCHUWING Lees en bekijk alle veiligheidsaanwijzingen, aanwijzingen, afbeeldingen en gegevens die u bij het apparaat ontvangt. Als u de volgende aanwijzingen niet in acht neemt, kunnen een elektrische schok, brand en/of ernstig letsel het gevolg zijn.

Bewaar alle waarschuwingen en voorschriften voor toekomstig gebruik.



VEILIGHEIDSADVIEZEN

De gebruiker van dit gereedschap moet zijn geïnstrueerd over de specifieke gevaren met betrekking tot het gebruik van dit gereedschap en in de essentiële veiligheidsmaatregelen voordat hij of zij hiermee aan het werk gaat. Vervolgens moet deze instructie ten minste jaarlijks worden herhaald.

Het bedrijf dat het gebruikt moet:

- zorgen dat de bedieningshandleiding beschikbaar is voor de operator en
- zorgen dat de operator deze heeft gelezen en begrepen. Draag veiligheidsuitrusting. Draag altijd een veiligheidsbril tijdens het gebruik van het gereedschap. Veiligheidskleding zoals stofmasker, veiligheidshandschoenen, stevig en slipvast schoeisel, helm en gehoorbescherming worden aanbevolen.

Houd nooit vingers of andere lichaamsdelen in het werkgebied van de cilinder of de bekken.

Verwijder de accu voordat u de instellingen van het apparaat aanpast, het apparaat schoonmaakt of onderhoud pleegt.

Gebruik gereedschappen, accupacks en opladers uitsluitend als deze in technische perfecte staat zijn.

Laat beschadigingen onmiddellijk verhelpen in een geautoriseerde werkplaats.

Voorom dat het apparaat onbedoeld in werking treedt om schade te voorkomen.

Verwijder alle afstelgereedschappen en sleutels voordat u met het gereedschap gaat werken.

Het is verboden om delen die onder elektrische spanning staan te bewerken. Het gereedschap is NIET geïsoleerd.

WAARSCHUWING! Dompel het gereedschap, accupacks of opladers nooit onder in een vloeistof en voorkom dat vloeistof erin binnendringt om de kans op brand, persoonlijk letsel en schade aan het product door kortsluiting ontstaat. Bijtende of geleidende vloeistoffen, zoals zeewater, bepaalde industriële chemicaliën en bleekmiddel of producten die bleekmiddel bevatten enzovoort, kunnen kortsluiting veroorzaken.

Houd u strikt aan de onderhouds- en instandhoudingsinstructies.

Wisselakku's en laadapparaten niet openen en alleen in droge ruimtes opslaan. Tegen vocht beschermen.

Wisselakku's van het Akku-Systeem M18 alléén met laadapparaten van het Akku-Systeem M18 laden. Geen akku's van andere systemen laden.

Om verwondingen te voorkomen mag u het gereedschap, de verwijderbare accu of de lader nooit in een vloeistof dopen of vloeistof in deze apparaten laten doordringen.

WAARSCHUWING



Dit apparaat heeft een type knooppel-lithiumbatterij. Een nieuwe of gebruikte batterij kan leiden tot ernstige interne verbrandingen en tot de dood in minder dan twee uur indien ingeslikt of in het lichaam geplaatst. Zet de deksel van het batterijkastje altijd goed vast. Als het niet goed sluit, het apparaat stoppen, de batterij verwijderen en buiten bereik van kinderen houden. Als u denkt dat iemand een batterij heeft ingeslikt of op een andere manier in het lichaam heeft geplaatst, direct een arts raadplegen.

VEILIGHEIDSAANWIJZINGEN VOOR PERSGE-REEDSCHAPPEN

Krimpgereedschap mag alleen door personeel worden gebruikt dat geschoold is in elektrotechnische applicaties.

Controleer het krimpgereedschap, de bekken en de persbout voor ieder gebruik op scheuren en andere tekenen van slijtage.

Gebruik alleen krimpgereedschap in technisch perfecte staat.

Gebruik het krimpgereedschap alleen met geplaatst aansluitmateriaal.

Raak de persbekken en de persbout tijdens het persen niet aan.

Laat bij storingen tijdens het persen onmiddellijk de AAN-schakelaar los en druk op de ontgrendelingsknop van de hydrauliek. De klep opent en de zuiger stuurt terug naar zijn uitgangspositie.

RESTERENDE GEVAREN

Nooit verbindingmaterialen onder spanning krimpen.

VOORGESCHREVEN GEBRUIK VAN HET SYSTEEM

Het krimpgereedschap mag uitsluitend worden gebruikt voor het persen van aansluitmateriaal dat in overeenstemming is met de specificaties van het apparaat.

Alle onderdelen onder spanning, d.w.z. delen die elektriciteit geleiden, moeten worden afgesloten in het werkgedeelte van de monteur vóór met de werkzaamheden wordt begonnen.

ARBEIDSinSTRUCTIES

Gebruik uitsluitend aansluitonderdelen die volgens de specificaties van het apparaat mogen worden gebruikt.

U vindt de verwerkings- en montageaanwijzingen voor verbindingmaterialen in de documentatie van de fabrikant.

Voordat het krimpproces begint, moet de accu capaciteit worden gecontroleerd: minimaal 33% (zie geïllustreerde beschrijving). Mogelijk moet deze worden opgeladen voordat de werkzaamheden beginnen.

Het activeren van de bedieningsschakelaar start het persproces, dat is te zien aan de beweging van de persbout.

De gebruiker is er verantwoordelijk voor de persing te controleren en te beoordelen of deze correct is uitgevoerd.

Niet goed uitgevoerde verbindingen moeten nogmaals worden geperst met nieuw verbindingmateriaal.

Handelingen bij storingen

- Houd de resetschakelaar ingedrukt tot de klauwen volledig open zijn
- controleer de accu capaciteit
- Controleer de kabel en het aansluitmateriaal aan de hand van de technische gegevens.
- Indien u mogelijk een onder spanning staande kabel hebt ingedrukt, moet het krimpgereedschap worden gecontroleerd in een goedgekeurde specialistische werkplaats



WAARSCHUWING: Om de kans op explosies, elektrische schokken en schade aan eigendommen en apparatuur te beperken, mag u nooit stroomvoerende elektrische kabels persen.

Het gereedschap is NIET geïsoleerd. Contact met een stroomcircuit onder spanning kan resulteren in zwaar letsel of de dood.



Schakel voor het persen de stroom uit. Houd de handen uit de buurt van de bekken en de persbout. Anders is er kans op ernstig letsel en zelfs verlies van ledematen.

Verwijder de accupack altijd voor u accessoires vervangt of verwijdert. Gebruik uitsluitend accessoires die specifiek worden aanbevolen voor dit gereedschap. Andere accessoires kunnen gevaar opleveren.

Om het risico op verwondingen te beperken is het raadzaam om een veiligheidsbril te dragen met zijschermen.

ONDERHOUD

Verwijder de accu voordat u de instellingen van het apparaat aanpast, het apparaat schoonmaakt of onderhoud pleegt.

Open nooit het gereedschap, de accupack of de oplader.

Controleer het gereedschap op eventuele problemen, zoals geluid of vastlopen van bewegende delen, die de werking van het gereedschap kunnen beïnvloeden.

Controleer het krimp gereedschap, de bekken en de persbout voor ieder gebruik op scheuren en andere tekenen van slijtage.

Reinig en smeer de gereedschappen na het voltooiën van de werkzaamheden.

Reinig en smeer de persbout, de hendel voor het ontgrendelen van de klembekken en de bekken.

Controleer de goede werking van de bewegende delen

Vervang de bekken en de persbout wanneer ze gesplinterd zijn of beschadigingen vertonen.

De ventilatiesleuven van het gereedschap moeten altijd vrij zijn.

Dompel het gereedschap, de accupack of de oplader nooit onder in een vloeistof dopen en voorkom dat vloeistof erin binnendringt om persoonlijk letsel of schade te voorkomen.

Ander onderhoud en reparaties mogen uitsluitend worden uitgevoerd door geautoriseerde werkplaatsen.

Het apparaat bevat hydrauliekolie die een bedreiging vormt voor het grondwater. Ongecontroleerd afblazen of incorrecte afvalverwijdering kan worden bestraft.

De volgende onderhoudstermijn wordt gemeld door de led op het gereedschap.

Dit moet minstens om de 2 jaar of na 40.000 toepassingen of uiterlijk wanneer het led-display aangeeft dat een onderhoudsbeurt nodig is, worden uitgevoerd. Gebruik uitsluitend Milwaukee toebehoren en onderdelen. Indien componenten die moeten worden vervangen niet zijn beschreven, neem dan contact op met een officieel Milwaukee servicecentrum (zie onze lijst met servicecentra).

Onder vermelding van het nummer op het machineplaatje is desgewenst een doorsnedetekening van de machine verkrijgbaar bij: Techtronic Industries GmbH, Max-Eyth-Straße 10, 71364 Winnenden, Germany.

ONE-KEY™

Meer informatie over de ONE-KEY™-functionaliteit van dit gereedschap vindt u in de Quick Start-handleiding die bij dit product is meegeleverd of op <http://www.milwaukeeetool.com/one-key>

Van de App Store of Google Play kunt u de ONE-KEY app downloaden naar uw smartphone.

Het testresultaat voldoet aan onze minimumvereisten conform EN 301489-1 / EN 301489-17. Daarnaast geven wij de klanten in deze gebruikshandleiding informatie over het gebruik.

AKKU

Langere tijd niet toegepaste wisselakku's vóór gebruik altijd naladen. Een temperatuur boven de 50°C vermindert de capaciteit van de accu. Langdurige verwarming door zon of hitte vermijden.

De aansluitcontacten aan het laadapparaat en de accu schoonhouden.

Voor een optimale levensduur moeten de accu's na het gebruik volledig opgeladen worden.

Voor een zo lang mogelijke levensduur van de accu's dienen deze na het opladen uit het laadtoestel te worden verwijderd.

Bij een langere opslag van de accu dan 30 dagen: accu bij ca. 27°C droog bewaren. accu bij ca. 30% - 50% van de laadtoestand bewaren. accu om de 6 maanden opnieuw opladen.

Verbruikte akku's niet in het vuur of bij het huisvuil werpen.

Milwaukee biedt namelijk een milieuvriendelijke recyclingmethode voor uw oude akku's.

Wisselakku's niet bij metalen voorwerpen bewaren (kortsluitingsgevaar!).

Onder extreme belasting of extreme temperaturen kan uit de accu accu-vloeistof lopen. Na contact met accu-vloeistof direct afwassen met water en zeep. Bij oogcontact direct minstens 10 minuten grondig spoelen en onmiddellijk een arts raadplegen.

In de wisselakku-opnameschacht van het laadapparaat mogen géén metaaldeeltjes komen (kortsluitingsgevaar!).

TRANSPORT VAN LITHIUM-IONEN-ACCU'S

Lithium-ionen-accu's vallen onder de wettelijke bepalingen inzake het transport van gevaarlijke goederen.

Voor het transport van deze accu's moeten de lokale, nationale en internationale voorschriften en bepalingen in acht worden genomen.

Verbruikers mogen deze accu's zonder meer over de weg transporteren.

Het commerciële transport van lithium-ionen-accu's door expeditiebedrijven is onderhevig aan de bepalingen inzake het transport van gevaarlijke goederen. De verzendingsvoorbereidingen en het transport mogen uitsluitend worden uitgevoerd door dienovereenkomstig opgeleide personen. Het complete proces moet vakkundig worden begeleid.

Onderstaande punten moeten bij het transport van accu's in acht worden genomen:

Waarborg ter vermindering van kortsluitingen dat de contacten beschermd en geïsoleerd zijn. Let op dat het accupack in de verpakking niet kan verschuiven. Beschadigde of lekkende accu's mogen niet worden getransporteerd. Neem voor meer informatie contact op met uw expeditiebedrijf.



EC - VERKLARING VAN OVEREENSTEMMING

We verklaren geheel onder eigen verantwoordelijkheid dat het product in de "Technische data" voldoet aan alle relevante bepalingen van de richtlijnen

2011/65/EU (RoHS)

2006/42/EG

2014/53/EU

en de volgende geharmoniseerde normen zijn gebruikt.

EN 62841-1:2015

EN 62479:2010

EN 55014-1:2017

EN 55014-2:2015

EN 301 489-1 V2.1.1 (2017-02)

EN 301 489-17 V3.1.1 (2017-02)

EN 300 328 V2.1.1 (2016-11)

EN IEC 63000:2018



Winnenden, 2020-02-13

Alexander Krug / Managing Director

Gemachtigd voor samenstelling van de technische documenten

Techtronic Industries GmbH

Max-Eyth-Straße 10, 71364 Winnenden, Germany

SYMBOLEN



Graag instructies zorgvuldig doorlezen vóórdat u de machine in gebruik neemt.



Draag een veiligheidsbril!



Dit apparaat heeft een type knoopcel-lithiumbatterij.



OPGELET! WAARSCHUWING! GEVAAR!



Voor alle werkzaamheden aan de apparat de accu verwijderen.



Risico op een elektrische schok



WAARSCHUWING!

Verwondingsgevaar door wegvliegende brokstukken



WAARSCHUWING! Verwonding van de handen



Gevaarsbereik! Houd handen, vingers en armen zo veel mogelijk uit de buurt.



Elektrische apparaten, batterijen en accu's mogen niet via het huisafval worden afgevoerd. Elektrische apparaten en accu's moeten gescheiden worden verzameld en voor een milieuvriendelijke afvoer worden afgegeven bij een recyclingbedrijf. Informeer bij uw gemeente of bij uw vakhandelaar naar recyclingbedrijven en inzamelpunten.



Spanning



Gelijkstroom



Europees symbool van overeenstemming



Oekraïens symbool van overeenstemming

001



Euro-Aziatisch symbool van overeenstemming

| TEKNISKE DATA Presseværktøj | M18 HDCT |
|--|--|
| Produktionsnummer | 4740 95 01... ... 000001-999999 |
| Bluetooth-frekvensbånd | 2402-2480 MHz |
| Højfrekvenseffekt | 1,8 dBm |
| Bluetooth-version | 4.0 BT signal mode |
| Udskiftningsbatteriets spænding | 18 V |
| Klemmeområde | 10 - 300 mm ² |
| Vægt svarer til EPTA-procedure 01/2014 (Li-Ion 2,0 Ah...12,0 Ah) | 4,5 kg..., 5,6 kg |
| Anbefalet omgivelsestemperatur til driften | -18°C ... +50°C |
| Anbefalede batteripakker | M18B... M18HB... |
| Anbefalede opladere | M12-18..., M1418C6 |
| Støjinformation | |
| Måleværdier beregnes iht. EN 62841. Værktøjets A-vurderede støjniveau er typisk: | |
| Lydtrykniveau (Usikkerhed K=3dB(A)) | 65,4 dB (A) |
| Lydeffekt niveau (Usikkerhed K=3dB(A)) | 76,4 dB (A) |
| Vibrationsinformation | |
| Samlede vibrationsværdier (værdisum for tre retninger) beregnet iht. EN 62841. | |
| Vibrationseksponering a _h Usikkerhed K= | 0,5 m/s ² 1,5 m/s ² |



Apparatbeskrivelse

- | | | | |
|---|--------------------------------------|---|----------------------------------|
| ① | Hydraulisk udløserknop | ⑦ | LED |
| ② | Tryk på stiftbolten | ⑧ | Hænger |
| ③ | Håndtag til frigørelse af klembakken | ⑨ | LED /Presseindikator |
| ④ | Bakker | ⑩ | Batteri |
| ⑤ | Udløser | ⑪ | Håndtag Isolerede gribeblader |
| ⑥ | ONE KEY indikator | | |

| Presserækkevidde | |
|-------------------------|--|
| Forbindelsesstik | Rørformede kabelforbindelser KLAUKE® F-SERIES til fleksibel ledning 10mm ² - 240mm ² : 1 presning, klasse 5 og klasse 6 ledning 300mm ² : 2 presninger, klasse 6 ledning |





KLAUKE® er et registreret varemærke for Gustav Klauke GmbH

ADVARSEL!

Det vibrations- og støjemissionsniveau, der nævnes i dette oplysningskema, er blevet målt i overensstemmelse med en standardiseret test fra EN 62841, og det kan bruges til at sammenligne ét værktøj med et andet. Det kan bruges til en foreløbig bedømmelse af eksponeringen.

Det erklærede vibrations- og støjemissionsniveau repræsenterer værktøjets primære anvendelsesformål. Det er dog sådan, at hvis værktøjet bruges til andre formål, med forskelligt tilbehør eller dårlig vedligehold, så kan vibrations- og støjemissionen variere. Det kan evt. øge eksponeringsniveauet markant i løbet af det samlede arbejdstidsrum.

En vurdering af eksponeringsniveauet ift. vibration og støj bør også tage hensyn til de tidspunkter, hvor værktøjet er slukket eller hvor det kører, men rent faktisk ikke udfører jobbet. Det kan evt. mindske eksponeringsniveauet markant i løbet af det samlede arbejdstidsrum. Identificér yderligere sikkerhedsforanstaltninger med henblik på at beskytte brugeren mod effekten af vibration og/eller støj, som fx: vedligehold værktøjet og tilbehøret, hold hænderne varme, organisering af arbejdsmonstre.

| LED indikator | Definition |
|--|--|
|  Lyser konstant Grøn | Værktøjet har fuldført opgaven og nåede det maksimale presstryk. |
|  Lyser konstant Rød | Værktøjet har fuldført opgaven men nåede IKKE det maksimale presstryk. |
|  Blinker Rød | Værktøjet fuldførte IKKE opgaven. |
|  Blinker Rød / Grøn (efter Lyser konstant Grøn eller Lyser konstant Rød) | Værktøjet har nået sit serviceinterval (40000 presninger). Røde/grønne blink starter efter visningen af den konstante røde eller grønne indikator for processen. MILWAUKEE anbefaler, at apparatet inspiceres og der gennemføres forebyggende vedligeholdelse. |

⚠ ADVARSEL Læs alle sikkerhedsanvisninger, anvisninger, instruktioner og data, der følger med enheden. Overholder du ikke følgende instruktioner, kan du få elektrisk stød, der kan opstå brand og/eller du kan blive kvæstet alvorligt.
Opbevar alle advarselshenvisninger og instrukser til senere brug.



SIKKERHEDSHENVISNINGER

Operatøren af dette apparat skal være instrueret i de særlige farer, som er forbundet med brugen af dette apparat, samt i de grundliggende sikkerhedsforanstaltninger, forud for arbejdet med den første gang og mindst en gang årligt efterfølgende.

Den driftsansvarlige virksomhed skal:

- sørge for, at operatøren har adgang til en brugermanual og
- sikre, at operatøren har læst og forstået den.

Brug beskyttelsesudstyr. Bær altid beskyttelsesbriller, når du bruger apparatet. Vi anbefaler desuden brug af personlig beskyttelsesudrustning, såsom støvmaske, sikkerhedshandsker, fast og skridsikkert skotøj, hjelm og høreværn.

Hold aldrig dine fingre eller andre kroppsdele i cylinderens eller bakkernes arbejdsområde.

Fjern batteripakken inden du starter enhver form for justering, rengøring og vedligeholdelse af apparatet.

Benyt kun apparater, batteripakker og opladere, som er i perfekt teknisk stand.

Lad straks beskadigede reparere på et autoriseret værksted.

For at undgå kvæstelser og skader, så forebyg at apparatet kan startes ved et uheld.

Fjern alle justeringsværktøjer og nøgler inden apparatet benyttes.

Du må ikke bearbejde dele, der står under elektrisk spænding. Apparatet er IKKE isoleret.

ADVARSEL! For at mindske risikoen for brand, kvæstelse og skader på produktet pga. kortslutning, så nedsenk aldrig dit apparat, din batteripakke eller oplader i væske og tillad ikke, at en væske løber inde i dem. Åtsende eller ledende væsker, såsom havvand, bestemte kemikalier til industrien, og blegemiddel eller produkter, der indeholder blegemiddel etc., kan forårsage en kortslutning. Service og serviceintervaller skal ubetinget overholdes.

Udskiftningsbatterier og opladere må ikke åbnes og skal opbevares i tørre rum. Beskyt dem mod fugtighed.

Brug kun M18 ladeapparater for opladning af System M18 batterier.

For at undgå person- og materialeskade, må værktøjet, det aftagelige batteri eller opladeren aldrig dykkes ned i eller gennemtrænges af væske.

ADVARSEL



Dette apparat indeholder et knapcelle litium batteri. Et nyt eller brugt batteri kan forårsage alvorlige indre forbrændinger og medføre døden på kun 2 timer, hvis det sluges eller kommer ind i kroppen. Batterihusets lukning skal altid være sikret. Hvis det ikke lukkes sikkert, stop apparatet, fjern batteriet og hold det udenfor børns rækkevidde. Hvis du har mistanke om, at nogen har slugt batteriet eller at det er kommet ind i kroppen på anden måde, skal du opsoge en læge med det samme.

SIKKERHEDSANVISNINGER FOR PRESSEVÆRKTØJER

Presseværktøj må kun bruges af uddannet personale til elektrotekniske anvendelser.

Efterse presseværktøjet, bakkerne og pressebolten for revner og andre tegn på slitage før hver brug.

Brug kun presseværktøj i perfekt teknisk tilstand.

Brug kun presseværktøjet med indsat tilslutningsmateriale.

Rør ikke ved pressebakkerne og pressebolten under presningen.

Hvis der er driftsforstyrrelser under presseprocessen, skal du straks slippe ON-kontakten og trykke hydraulikkens frigørelsesknop.

Ventilen vil åbne og stemplet vende tilbage i sin udgangsposition.

RESTRISICI

Tændte forbindelsesmaterialer må aldrig presseses.

TILTÆNKT FORMÅL

Presseværktøjet må kun bruges til presning af tilslutningsmaterialer i overensstemmelse med apparatets specifikationer.

Før arbejdet påbegyndes, skal alle tændte komponenter, f.eks. strømførende dele, være afbrudte indenfor teknikerens arbejdsområde.

ARBEJDSANVISNINGER

Brug kun forbindelseselementer i overensstemmelse med apparatets specifikationer.

Forarbejdnings- og montageanvisningerne for forbindelsesdelene fremgår af producentens dokumentation.

Før der presses, skal batteriets kapacitet kontrolleres: minimum 33% (se illustreret beskrivelse). Det kan være nødvendigt at oplade før arbejdet begynder.

Betjening af kontrolafbryderen initierer presseprocessen, der er kendetegnet ved bevægelse af pressestiftbolten.

Det er brugerens ansvar at kontrollere og vurdere, om presningen foretages korrekt.

Forkerte samlinger skal presses på ny med en ny forbindelsesdel.

Forholdsregler i tilfælde af forstyrrelse

- Hold tilbagestillingskontakten nede, indtil kærberne er helt åbne
- kontrollér batterikapaciteten
- Kontroller kablet og forbindelseelementet i overensstemmelse med de tekniske data.
- Hvis der er mistanke om, at et strømført kabel er blevet presset, skal presseværktøjet efteres på et autoriseret specialværksted



ADVARSEL: For at minimere risikoen for eksplosioner, elektrisk stød og skade på ejendom og udstyr, må der aldrig presses i strømførende el-ledninger.

Apparatet er IKKE isoleret. Kontakten til et kredsløb under strøm kan føre til alvorlig personskade eller død. Afbryd strømmen før der presses. Hold hænderne væk fra bakken og tryk på knappen. Fare for alvorlig personskade og amputation.

Fjern altid batteripakken før tilbehør udskiftes eller fjernes. Anvend kun tilbehør, som anbefales specielt til dette apparat. Andet tilbehør kan være farligt.

Bær beskyttelsesbriller eller briller med sideafskærmning for at reducere risikoen for personskade.

VEDLIGEHOJDELSE

Fjern batteripakken inden du starter enhver form for justering, rengøring og vedligeholdelse af apparatet.

Åbn aldrig apparatet, det aftagelige batteri eller opladeren.

Efterse apparatet for enhver form for problemer, såsom larm eller bevægelige dele, som har sat sig fast, og som kan påvirke apparatet.

Efterse presseværktøjet, bakkerne og pressebolten for revner og andre tegn på slitage før hver brug.

Rengør og fedt apparaterne ind, når du er færdig med arbejdet.

Rengør og smør pressestiftbolten, håndtaget til frigørelse af klembakken og bakkerne.

Kontroller, om de bevægelige dele bevæger sig glat

Udskift bakkerne og pressestiftbolten, hvis de bliver spånet eller beskadiget.

Ventilationsåbningerne på apparatet skal altid holdes fri.

For at undgå kvæstelser og skader, så nedsænk aldrig apparatet, det aftagelige batteri eller opladeren i en væske, og tillad ikke at væske flyder igennem dem.

Yderligere service og reparationer må kun udføres af autoriserede og specialiserede værksteder.

Maskinen indeholder hydraulikolie, som er til fare for grundvandet. Ukontrolleret udtømming eller ukorrekt bortskaffelse er strafbart ved lov.

Den næste servicetermin vises med LED på apparatet.

Denne service skal udføres mindst hvert andet år eller efter 40.000 presninger eller senest, når LED-displayet angiver, at tiden er inde til service. Brug kun Milwaukee-tilbehør og Milwaukee-reservedele. Komponenter, hvor udskiftningsproceduren ikke er beskrevet, skal skiftes ud hos et Milwaukee-servicested (se brochure garanti/kundeserviceadresser).

Ved opgivelse af type nr. der er angivet på maskinens effektskilt, kan de requirere en reservedelstegning, ved henvendelse til: Technronic Industries GmbH, Max-Eyth-Straße 10, 71364 Winnenden, Germany.

ONE-KEY™

For at læse mere om dette apparats ONE-KEY funktionalitet, så se venligst quick start guiden, der følger med dette produkt, eller besøg <http://www.milwaukeeetool.com/one-key>

Du kan downloade ONE-KEY-app'en til din smartphone fra App Store eller Google Play.

Kontrolresultatet opfylder vores minimumskrav iht. EN 301489-1 / EN 301489-17. Og vi sørger for, at kunden får driftsvejledningen som del af vores brugervejledning.

BATTERI

Udskiftningsbatterier, der ikke har været brugt i længere tid, efterlades inden brug. Ved temperaturer over 50°C formindskes batteriets effekt. Undgå direkte sollys og stærk varme.

Tilslutningskontakterne på oplader og udskiftningsbatterier skal holdes rene.

For at opnå en optimal levetid skal de genopladelige batterier oplades fuldt efter brug.

For at sikre en så lang levetid som muligt skal batterierne tages ud af ladeaggregatet efter opladning.

Skal batterierne opbevares længere end 30 dage: Temperatur ca. 27°C i tørre omgivelser. Opbevares ved ca. 30%-50% af ladetilstanden. Batteri skal genoplades hver 6. måned.

Opbrugte udskiftningsbatterier må ikke brændes eller kasseres sammen med alm. husholdningsaffald. Milwaukee har en miljørigtig bortskaffelse af gamle udskiftningsbatterier, henvend Dem til Deres forhandler.

Opbevar ikke udskiftningsbatterier sammen med metalgenstande fare for kortslutning.

I tilfælde af en ekstrem belastning eller ekstrem temperatur kan der flyde batterivæske ud af et beskadiget batteri. Hvis De kommer i berøring med batterivæsken, skal den vaskes godt og grundigt af med vand og sæbe. I tilfælde af øjenkontakt, skal man mindst skylle øjnene godt og grundigt igennem i 10 minutter og omgående opsøge en læge.

Metaldele o. lign. må ikke komme i berøring med rummet beregnet for udskiftningsbatteriet (kortslutningsfare).

TRANSPORT AF LITHIUM-BATTERIER

Lithium-batterier er omfattet af lovgivningen om transport af farligt gods.

Transporten af disse batterier skal ske under overholdelse af lokale, nationale og internationale regler og bestemmelser.

Forbrugere må transportere disse batterier på veje uden yderligere krav.

Den kommercielle transport af lithium-batterier ved speditorsfirmaer er omfattet af reglerne for transport af farligt gods. Forberedelse af forsendelse og transport må kun udføres af tilsvarende trænedte personer. Den samlede proces skal følges af fagfolk.

Følgende punkter skal overholdes ved transport af batterier:

Sørg for at kontakterne er beskyttet og isoleret for at forhindre kortslutninger. Sørg for at batteripakken ikke kan bevæge sig inden for emballagen. Beskadigede eller lækkende batterier må ikke transporteres. Kontakt dit speditorsfirma for at få yderligere oplysninger.

CE-KONFORMITETSERKLÆRING

Vi erklærer som eneansvarlige, at produktet, som beskrives under „Tekniske data“, opfylder alle de relevante bestemmelser i direktiverne

2011/65/EU (RoHS)

2006/42/EF

2014/53/EU

og følgende harmoniserede standarder er blevet anvendt.

EN 62841-1:2015

EN 62479-1:2010

EN 55014-1:2017

EN 55014-2:2015

EN 301 489-1 V2.1.1 (2017-02)

EN 301 489-17 V3.1.1 (2017-02)

EN 300 328 V2.1.1 (2016-11)

EN IEC 63000:2018



Winnenden, 2020-02-13

Alexander Krug / Managing Director
Autoriseret til at udarbejde de tekniske dokumenter.

Technronic Industries GmbH
Max-Eyth-Straße 10, 71364 Winnenden, Germany



SYMBOLER



Læs brugsanvisningen nøje før ibrugtagning.



Brug beskyttelsesbriller.



Dette apparat indeholder et knapcelle litium batteri.



VIGTIGT! ADVARSEL! FARE!



Ved arbejde inden i maskinen, bør batteriet tages ud.



Fare for elektrisk stød



ADVARSEL!

Fare for kvæstelser på grund af omkringflyvende fragmenter.



ADVARSEL! Håndskader



Farligt område! Hold helst hænder, fingre eller arme væk fra dette område.



Elektrisk udstyr eller (genopladelige) batterier må ikke bortskaffes sammen med det almindelige husholdningsaffald. Elektrisk udstyr og genopladelige batterier skal indsamles særskilt og afleveres hos en genbrugsvirksomhed til en miljømæssig forsvarlig bortskaffelse. Spørg de lokale myndigheder eller din forhandler om genbrugsstationer og indsamlingssteder til sådant affald.

V Spænding

— — — Jævnstrøm



Europæisk konformitetsmærke



Ukrainsk konformitetsmærke



Eurasisk konformitetsmærke



| TEKNISKE DATA Pressverktøy | M18 HDCT |
|---|------------------------------------|
| Produksjonsnummer | 4740 95 01... ... 000001-999999 |
| Bluetooth-Frekvensbånd (Frekvensbånd) | 2402-2480 MHz |
| Høyfrekvens ytelse | 1,8 dBm |
| Bluetooth-versjon | 4.0 BT signal mode |
| Spenning vekselbatteri | 18 V |
| Pressområde | 10 - 300 mm ² |
| Vekt i henhold til EPTA-Prosedyren 01/2014 (Li-Ion 2,0 Ah...12,0 Ah) | 4,5 kg..., 5,6 kg |
| Anbefalt omgivelsestemperatur for drift | -18°C ... +50°C |
| Anbefalte batteripakker | M18B... M18HB... |
| Anbefalte ladere | M12-18..., M1418C6 |
| Støyinformasjon | |
| Måleverdier fastslått i samsvar med EN 62841. Det typiske A-bedømte støynivået for maskinen er: | |
| Lydtryknivå (Usikkerhet K=3dB(A)) | 65,4 dB (A) |
| Lydefektnivå (Usikkerhet K=3dB(A)) | 76,4 dB (A) |
| Vibrasjonsinformasjoner | |
| Totale svingningsverdier (vektorsum fra tre retninger) beregnet jf. EN 62841. | |
| Svingningsemisjonsverdi a _h | 0,5 m/s ² |
| Usikkerhet K= | 1,5 m/s ² |

| | |
|---------------------|---|
| Krympeområde | |
| Koblinger | Rørformede kabelsko for fleksibel ledning fra KLAUKE® F-SERIEN 10mm ² - 240mm ² : 1 klemforbindelse, ledning av klasse 5 og klasse 6 300mm ² : 2 klemforbindelser, ledning av klasse 6 |

KLAUKE® er et registrert varemerke tilhørende Gustav Klauke GmbH

ADVARSEL!

De angitte vibrasjonseksposering- og støynivåverdiene har blitt målt i samsvar med standardiserte målemetoder jmfør EN 62841 og kan brukes til å sammenligne et verktøy med et annet. De kan brukes til en foreløpig eksponeringsvurdering.

De angitte vibrasjonseksposering- og støyemisjonsverdiene gjelder for vanlig bruk av verktøyet. Dersom verktøyet blir brukt til noe annet, sammen med annet utstyr eller er dårlig vedlikeholdt kan de angitte vibrasjonseksposering- og støyeverdiene variere. Dette kan øke eksponerings- og emisjonsverdiene betraktelig for hele perioden du bruker verktøyet.



Når en vurderer vibrasjonseksposeringsnivået og støyeverdi må en inkludere den perioden som verktøyet er slått av eller når verktøyet går, men ikke direkte brukes til noe. Dette kan redusere eksponeringsnivået betraktelig over hele perioden som verktøyet er i bruk.

Det er viktig å etablere ytterligere sikkerhetstiltak for å beskytte brukeren mot påvirkning av vibrasjon og/eller støy, slik som: vedlikehold av verktøyet og tilleggsutstyr, hold hendene varme, organiserte arbeidsrutiner.



Beskrivelse av verktøyet

- | | |
|-----------------------------------|---------------------------------|
| ① Hydraulisk utløsningsknapp | ⑥ ONE KEY-viser |
| ② Trykkstift | ⑦ LED |
| ③ Spak for å frigjøre klemmekloen | ⑧ Henger |
| ④ Kloer | ⑨ LED /Pressviser |
| ⑤ Starter | ⑩ Batteri |
| | ⑪ Håndtak Isolert gripeflate |

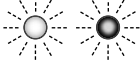
| LED-viser | Definisjon |
|---|--|
|  Konstant Grønt | Verktøyet har fullført prosessen og nådd maksimal pressekraft. |
|  Konstant Rødt | Verktøyet har fullført prosessen, men kunne ikke nå maksimal pressekraft. |
|  Blinker Rødt | Verktøyet kunne ikke fullføre prosessen. |
|  Blinker Rødt / Grønt (etter Konstant Grønt eller Konstant Rødt) | Verktøyet har nådd sitt serviceintervall (40000 pressing). Vil begynne å blinke rødt/grønt etter at viseren for prosessen har lyst konstant rødt eller grønt. MILWAUKEE anbefaler å få enheten kontrollert, og at det utføres forebyggende vedlikehold. |

ADVARSEL Les alle sikkerhetsanvisninger, instruksjer, bildeforklaringer og data som fulgte med maskinen. Hvis du ikke følger følgende anvisninger, kan det oppstå elektriske støt, ild og/eller store skader.

Ta godt vare på alle advarslene og informasjonene.



Nor

SPESEIELLE SIKKERHETSHENVISNINGER

Brukeren av denne enheten må være informert om de spesielle farene forbundet ved bruk av enheten og om vesentlige sikkerhetsregler før den tas i bruk. Deretter må brukeren informeres minst én gang årlig.

Den virkende bedriften må:

- gjøre bruksanvisningen tilgjengelig for brukeren og
- forsikre om at brukeren har lest og forstått den.

Bruk vernebekledning. Bruk alltid vernebriller når du bruker enheten. Vernebekledning så vel som støvmaske, vernehansker, fast og sklisikkert skotøy, hjem og hørselsvern er anbefalt.

Aldri hold fingre eller andre kroppsdeler innen området der sylinderen eller kloen opererer.

Ta ut batteriet før du endrer, rengjør eller vedlikeholder enheten.

Enheden, det eksterne batteriet og laderen skal kun brukes så lenge de er i perfekt teknisk tilstand.

Skader skal med en gang repareres av et autorisert fagverksted.

For å unngå skader eller ødeleggelse, må du forhindre at enheten starter tilfeldig.

Fjern alle setteverktøy og skrunøkler før bruk.

Det er ikke tillatt å jobbe på deler som står under elektrisk spenning. Enheten er IKKE isolert.

ADVARSEL! For å redusere risikoen for brann, personskader og andre ødeleggelse grunnet kortslutning, må enheten, det eksterne batteriet eller laderen aldri senkes i vann eller tillate at vann flyter inn i dem. Etsende eller ledende væsker, f.eks. saltvann, noen industrielle kjemikalier, blekemiddel eller produkter som inneholder blekemiddel o.s.v. kan forårsake kortslutning.

Vedlikehold og vedlikeholdsintervaller må alltid inneholdes.

Ikke åpne vekselbatterier og ladere, de skal oppbevares i tørre rom. Beskyttes mot fuktighet.

Vekselbatterier av systemet M18 skal kun lades med lader av systemet M18. Ikke lad opp batterier fra andre systemer.

For å forebygge skader eller ødeleggelse dypp aldri verktøyet, det eksterne batteriet eller laderen i væske eller la væske trenge inn i noen av delene.

ADVARSEL



Apparatet bruker knapp/myntcelle lithiumbatteri. Et nytt eller brukt batteri kan forårsake indre forbrenninger eller døden innen kun 2 timer, dersom det svelges eller kommer inn i kroppen på annen måte. Dekselet til batteriboksen må alltid være sikret. Dersom det ikke er mulig å lukke boksen helt, stopp apparatet, fjern batteriet og oppbevare det utilgjengelig for barn. Dersom du har mistanke om, at noen har svelget batteriet eller at det på annen måte har kommet inn i kroppen, må du søke medisinsk hjelp umiddelbart.

SIKKERHETSANVISNINGER FOR PRESSVERKTØY

Krympeverktøy må bare brukes av personell opplært innen elektrotekniske applikasjoner.

Kontroller at krympeverktøyet, kloene og trykkstiften ikke har sprekker og andre tegn på slitasje før hver bruk.

Bruk kun krympeverktøy i perfekt teknisk stand.

Bruk kun krympeverktøyet med innsatt tilkoblingsmateriale.

Ikke berør presskloene og trykkstiften under pressingen.

Ved feil under pressingen må du slippe PÅ-bryteren omgående og trykke låseknappen til hydraulikken. Ventilen åpner seg og kolben går tilbake til utgangsposisjonen.

RESTFARER

Kutt aldri i material, som står under spenning.

FORMÅLSMESSIG BRUK

Pressverktøyet kan bare brukes til å presse tilkoblingsmaterialer i henhold til enhetens spesifikasjoner.

Alt som er under spenning, f.eks komponenter, som leder strøm, må være frakoblet i det området, som teknikerer arbeider, før han begynner med jobben.

ARBEIDSIKSTRUKSJONER

Bruk kun tilkoblingselementer i henhold til enhetens spesifikasjoner.

Se produsentens dokumentasjon for prosesserings- og monteringsanvisninger av koblingsstykker.

Før han begynner med pressingen, må han kontrollere batteriets kapasitet: minimum 33% (se illustrert beskrivelse). Det er mulig at batteriet må lades før en begynner med arbeidet.

Ved å aktivere kontrollbryteren initierer man presseprosessen, som kjennetegnes av bevegelsen av trykkstiften.

Det er brukerens ansvar å sjekke og vurdere om en sammenpressing er riktig.

Ikke korrekt utførte forbindelser må presses sammen igjen med et nytt prestykke.

Tiltak i tilfelle feil

- Hold reset-knappen inne til kloen er helt åpen
- kontroller batteriets kapasitet
- Kontroller kabelen og tilkoblingselementet i henhold til teknisk informasjon.
- Dersom det er mistanke om at ledningen, som ble presset, sto under spenning, må presseverktøyet kontrolleres av et autorisert verksted



ADVARSEL: For å redusere risikoen for en eksplosjon, elektrisk støt eller skade på eiendom og utstyr, press aldri strømførende kabler.

Enheden er IKKE isolert. Dersom du kommer i kontakt med en strømførende krets, kan dette ha alvorlige personskader eller døden som følge. Skru av strømmen før du presser. Hold hendene vekk fra kloen og trykkstiften. Det kan føre til revsskader og amputasjoner.

Ta alltid ut batteriet før du bytter eller fjerner tilleggsutstyr. Bruk kun tilleggsutstyr, som er spesielt anbefalt for denne enheten. Annet utstyr kan være farlig.

For å minimere risikoen for skaler, bruk vernebriller eller briller med sidebeskyttelse.

VEDLIKEHOLD

Ta ut batteriet før du endrer, rengjør eller vedlikeholder enheten.

Du må aldri åpne enheten, det eksterne batteriet eller laderen.

Kontroller enheten for eventuelle problemer som lyder eller blokkering av bevegelige deler, som kan påvirke enheten.

Kontroller at krympeverktøyet, kloene og trykkstiften ikke har sprekker og andre tegn på slitasje før hver bruk.

Rengjør og smør enhetennår du er ferdig med arbeidet.

Rengjør og smør trykkstift, spaken for å frigjøre klemmekloen og kloene.

Kontroller at de bevegelige delene går jevnt

Skift ut kloene og trykkstiften dersom de blir slitt eller ødelagt.

Enhets ventilasjonsåpninger må aldri tildekkes.

For å unngå skader eller ødeleggelse må enheten, det eksterne batteriet eller laderen aldri dryppes i væske eller la væske trenge inn i noen av delene.

Ytterligere vedlikehold og reparasjoner skal kun utføres av autoriserte spesialistverksteder.

Apparatet inneholder hydraulikkolje som er en fare for grunnvannet. Ukontrollerte utslipp eller usaksmessige deponering av oljen er straffbart.

Neste service er vist som LED på enheten.

Denne tjenesten må utføres minst hvert 2. år eller etter 40 000 krimpingsoperasjoner eller senest når LED-displayet indikerer at det er tid for service. Bruk kun Milwaukee tilbehør og Milwaukee reservedeler. Komponenter der utskiftning ikke er beskrevet skal skiftes ut hos Milwaukee kundeservice (se brosjyre garanti/kundeserviceadresser).

Ved behov kan du be om en eksplosjonstegning av apparatet hos din kundeservice eller direkte hos Techtronic Industries GmbH, Max-Eyth-Straße 10, 71364 Winnenden, Germany. Oppgi maskintype og det nummeret på typeskiltet.

ONE-KEY™

Mer informasjon om ONE-KEY funksjonaliteten for denne enheten finner du i Quick Start guiden som er vedlagt dette produktet eller gå til <http://www.milwaukeeetool.com/one-key>

Du kan også laste ned vår ONE-Key app til din smarttelefon fra App Store eller Google Play.

Testen oppfyller våre minimumskrav i henhold til EN 301489-1 / EN 301489-17. Og vi kommer til å gi kunden en driftsveiledning i bruksanvisningen.

BATTERIER

Vekselbatterier som ikke er brukt over lengre tid skal etterlades før bruk. En temperatur over 50°C reduserer vekselbatteriets kapasitet. Unngå oppvarming i sol eller ved varmeovner (fyring) i lengre tid. Hold tilkoplingskontaktene på lader og vekselbatteri rene.

For optimal holdbarhet må batteriene lades opp helt etter bruk.

For å sikre en lengst mulig brukstid av batteriene skal disse etter oppladning taes ut av laderen.

Ved lagring av batteriene lengre enn 30 dager: Lagre batteriet tørt ved ca. 27°C. Lagre batteriet ved en oppladningstilstand på ca. 30%-50%. Lade opp batteriet igjen etter 6 måneder.

Ikke kast brukte vekselbatterier i varmen eller husholdningssavfallet. Milwaukee tilbyr en miljøriktig deponering av gamle vekselbatterier; vennligst spør din fagforhandler.

Ikke oppbevar vekselbatterier sammen med metallgjenstander (kortslutningsfare).

Under ekstreme belastninger og ekstreme temperaturer kan det lekke ut batterivæske fra utskiftbare batterier. Ved berøring med batterivæske, vask umiddelbart med såpe og vann. Ved kontakt med øynene må øynene skylles grundig i rennende vann i minst 10 minutter. Oppsøk lege umiddelbart.

Metaldeler må ikke komme inn i innskyvningsjakten for vekselbatterier på ladere (kortslutningsfare).

TRANSPORT AV LITIUM-ION-BATTERI

Litium-ion-batterier faller under de lovfestede forskriftene om transport av farlig gods.

Transporten av disse batteriene må rette seg etter lokale, nasjonale og internasjonale forskrifter og bestemmelser.

Forbruker har lov å transportere disse batteriene på gaten uten reglementering.

Den kommersielle transport av Litium-ion-batterier av spedisjonsfirma faller under bestemmelsene om transport av farlig gods. Forberedningene av forsendelsen og transport skal utelukkende gjennomføres av personer som har blitt skolert til dette. Hele prosessen skal følges opp av fagfolk.

Følgende punkter skal tas hensyn til ved transport:

Kontroller at kontaktene er beskyttet og isolert for å unngå kortslutninger. Pass på at batteripakken i forpakningen ikke kan skli fram og tilbake. Skadede eller batterier som lekker er det ikke lov å transportere. Ta kontakt med spedisjonsfirma for ytterligere henvisninger.

CE-SAMSVARERKLÆRING

Vi erklærer i alene ansvar at produktet beskrevet i „Teknisk data“ overensstemmer med alle relevante forskrifter til Eu direktiv 2011/65/EU (RoHS) 2006/42/EC 2014/53/EU og de følgende harmoniserte normative dokumentene. fyrstikker EN 62841-1:2015 EN 62479:2010 EN 55014-1:2017 EN 55014-2:2015 EN 301 489-1 V2.1.1 (2017-02) EN 301 489-17 V3.1.1 (2017-02) EN 300 328 V2.1.1 (2016-11) EN IEC 63000:2018



Winnenden, 2020-02-13

Alexander Krug / Managing Director
Autorisert til å utarbeide den tekniske dokumentasjonen
Techtronic Industries GmbH
Max-Eyth-Straße 10, 71364 Winnenden, Germany



Nor

Norsk

SYMBOLER



Les nøye gjennom bruksanvisningen før maskinen tas i bruk.



Bruk vernebrille.



Apparatet bruker knapp/myntcelle lithiumbatteri.



OBS! ADVARSEL! FARE!



Ta ut vekselbatteriet før du arbeider på maskinen



Fare for elektrisk støt



ADVARSEL!

Fare for personskader på grunn av biter som slynges ut



ADVARSEL! Håndsaker



Fareområde! Hold helst hender, fingre eller armer borte fra dette området.



Elektriske apparater, batterier/oppladbare batterier skal ikke kastes sammen med vanlig husholdningsavfall. Elektriske og elektroniske apparater og oppladbare batterier skal samles separat og leveres til miljøvennlig deponering hos en avfallsbedrift. Informer deg hos myndighetene på stedet eller hos din fagforhandler hvor det finnes recycling bedrifter og oppsamlingssteder.

V Spenning

== Likestrøm



Europeisk samsvarsmerke



Ukrainsk samsvarsmerke



Euroasiatisk samsvarsmerke



| TEKNISKA DATA Pressverktyg | M18 HDCT |
|--|--|
| Produktionsnummer | 4740 95 01... ... 000001-999999 |
| Bluetooth-frekvensband | 2402-2480 MHz |
| Högfrekvenseffekt | 1,8 dBm |
| Bluetooth-Version | 4.0 BT signal mode |
| Batterispänning | 18 V |
| Pressområde | 10 - 300 mm ² |
| Vikt enligt EPTA 01/2014 (Li-Ion 2,0 Ah...12,0 Ah) | 4,5 kg..., 5,6 kg |
| Rekommenderad omgivningstemperatur för driften | -18°C ... +50°C |
| Rekommenderade batterier (Akkupacks) | M18B... M18HB... |
| Rekommenderade laddare | M12-18..., M1418C6 |
| Bullerinformation | |
| Mätvärdena har tagits fram baserade på EN 62841. A-värdet av maskinens ljudnivå utgör: | |
| Ljudtrycksnivå (Onoggrannhet K=3dB(A)) | 65,4 dB (A) |
| Ljudeffektsnivå (Onoggrannhet K=3dB(A)) | 76,4 dB (A) |
| Vibrationsinformation | |
| Totala vibrationsvärdet (vektorsumma ur tre riktningar) framtaget enligt EN 62841. | |
| Vibrationsemissionsvärde a _h | 0,5 m/s ² 1,5 m/s ² |
| Onoggrannhet K= | |

| Pressningsområde | |
|----------------------|---|
| Förbindningar | KLAUKE® F-SERIES rörkablar för böjliga kablar 10mm ² – 240mm ² : 1 pressning, klass 5 och klass 6 kabel 300mm ² : 2 pressningar, klass 6 kabel |

KLAUKE® är ett registrerat varumärke som tillhör Gustav Klauke GmbH

VARNING!

De deklarerade vibrations- och bullernivåerna på detta informationsblad har uppmätts i enlighet med en standardiserad testmetod enligt EN 62841 och kan användas för att jämföra ett verktyg med ett annat. Det kan användas för en preliminär bedömning av exponeringen.



Den angivna vibrations- och bullernivån representerar verktygets huvudsakliga tillämpningar. Om verktyget emellertid används för olika tillämpningar, med olika eller dåligt underhållna tillbehör, kan vibrations- och bullerutsläppet variera. Detta kan öka exponeringsnivån avsevärt över den totala arbetsperioden. En uppskattning av exponeringsnivån för vibrationer och buller bör även ta hänsyn till de tider då verktyget är avstängt eller när det körs utan att faktiskt arbeta. Detta kan avsevärt minska exponeringsnivån över den totala arbetsperioden.

Identifiera ytterligare säkerhetsåtgärder för att skydda operatören mot effekterna av vibrationer och/eller buller såsom: underhåll av verktyget och tillbehören, hålla händerna varma, organisation av arbetsmönster.



Enhetsbeskrivning

- | | |
|------------------------------|--------------------------------|
| ① Utlösningsknapp hydraulisk | ⑦ LED |
| ② Pressdorn | ⑧ Hållare |
| ③ Spak för att lossa chucken | ⑨ LED /Press-indikator |
| ④ Chuckar | ⑩ Batteri |
| ⑤ Avtryckare | ⑪ Handtag Isolerad greppyta |
| ⑥ ONE KEY indikator | |

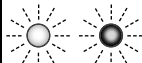
| LED-indikator | Definition |
|---|---|
|  Enfärgad Grön | Verktyget har slutfört processen och nått full presskraft. |
|  Enfärgad Röd | Verktyget har slutfört processen men har INTE nått full presskraft. |
|  Blinkande Röd | Verktyget har INTE slutfört processen. |
|  Blinkande Röd / Grön (efter Enfärgad Grön eller Enfärgad Röd) | Verktyget har nått sin serviceintervall (40000 pressprocesser). Rött/grönt blinkande ljus börjar efter det att den enfärgade röda eller gröna indikatorn för drift visas. MILWAUKEE rekommenderar att kontrollera utrustningen och genomföra det regelbundna förebyggande underhållet. |

⚠️ VARNING Läs alla säkerhetsanvisningar, instruktioner, beskrivningar och uppgifter som du får tillsammans med apparaten. Om nedanstående anvisningar ignoreras finns risk för att elstöt, brand och/eller allvarliga personskador uppstår.

Förvara alla varningar och anvisningar för framtida bruk.



SÄKERHETSUTRUSTNING

Operatören av denna utrustning måste före första användningen och därefter lärligen instrueras om de särskilda faror som är förknippade med användning av denna utrustning och om de grundläggande säkerhetsåtgärder som måste vidtas.

Driftsbolaget måste:

- göra bruksanvisningen tillgänglig för operatören och
- säkerställa att operatören har läst och förstått den.

Använd skyddsutrustning. Bär alltid skyddsglasögon när du använder utrustningen. Som skyddsutrustning rekommenderar vi t ex en dammskyddsmask, skyddshandskar, stabila och halksäkra skor, hjälm och hörselskydd.

Håll aldrig fingrar eller andra kroppsdelar i cylinderns eller chuckarnas arbetsområde.

Ta bort batteripaket innan du börjar med att utföra inställningar, rengöring och underhåll på utrustningen.

Använd utrustning, batteripack och laddare endast om de är tekniskt felfritt skick.

Kontakta omedelbart en auktoriserad fackverkstad för reparation om produkten skulle vara skadad.

Undvik oavsiktlig start av utrustningen för att förhindra personskador och materialskador.

Ta bort eventuella inställningsverktyg och skiftnycklar före driften.

Delar som står under elektrisk spänning får inte bearbetas. Utrustningen är INTE isolerad.

VARNING! För att reducera risken för brand, person- och produktskador på grund av en kortslutning får din utrustning, ditt batteripack eller din laddare aldrig doppas i någon vätska och inte heller får vätska tränga in i nämnda föremål. Frätande eller ledande vätskor såsom saltvatten, vissa kemikalier och blekmedel eller produkter, som innehåller blekmedel kan orsaka en kortslutning.

Genomför absolut allt föreskrivet underhåll och beakta underhållsintervallerna.

Batterier lagras torrt och skyddas från fukt.

System M18 batterier laddas endast i System M18 laddare. Ladda inte batterier från andra system.

För att undvika person- eller materialskador doppa aldrig verktyget, det löstagbara batteriet eller laddaren i vätska och låt inte vätska penetrera dessa.

VARNING



Denna anordning innehåller ett litium knappcells batteri. Ett nytt eller använt batteri kan orsaka allvarliga inre brännskador och leda till döden på endast 2 timmar om det sväljs eller kommer in i kroppen. Säkra alltid batterifackets lock. Om det inte stänger ordentligt, stanna anordningen, ta ut batteriet och håll det utom räckhåll för barn. Uppsök omedelbart läkare om du tror att någon har sväljt batteriet eller det har kommit in i kroppen på annat sätt.

SÄKERHETSANVISNINGAR FÖR PRESSVERKTYG

Pressverktyg får endast användas av personal som utbildats i elektrotekniska användningar.

Kontrollera pressverktyget, chuckar och pressdorn med avseende på sprickor och andra tecken på slitage före varje användning.

Pressverktyg får endast användas i felfritt tekniskt skick.

Pressverktyget får endast användas med isatt anslutningsmaterial.

Rör inte vid chuckarna och pressdornet under pågående pressning.

Släpp genast PÅ-knappen vid störningar under pressningen, och tryck på hydraulsystemets upplåsningsknapp. Ventilen öppnas och kolven går tillbaka till utgångsläget.

KVARSTÅENDE RISKER

Pressa inte ihop spänningsförande anslutningsmaterial.

ANVÄND MASKINEN ENLIGT ANVISNINGARNA

Pressverktyget får endast användas för att pressa anslutningsmaterial enligt utrustningens specifikation.

Innan arbetet påbörjas måste alla aktiva, dvs. spänningsförande delar i montörens arbetsområde skiljas från strömmen.

ARBETSANVISNINGAR

Använd endast anslutningsobjekt enligt utrustningens specifikation.

Bearbetnings- och monteringsanvisningar för förbindningsprodukter framgår av dokumentationen från tillverkaren.

Innan pressningen påbörjas måste batterikapaciteten kontrolleras: minst 33 % (se illustrerad beskrivning). Det kan kräva laddning innan arbetet påbörjas.

Genom att använda manöverknappen sätter man igång pressningen, som kännetecknas av pressdornets rörelser.

Det åligger användaren att kontrollera och bedöma om pressningen är korrekt.

Förbindningar som inte är korrekta måste pressas om med en ny förbindningsprodukt.

Åtgärder vid fel

- Håll återställningsknappen intryckt tills pressbackarna har öppnats fullständigt
- Kontrollera batterikapaciteten
- Kontrollera kabeln och anslutningsobjektet i enlighet med de tekniska specifikationerna.
- Om man misstänker att en spänningsförande kabel har pressats måste pressverktyget inspekteras i en auktoriserad verkstad



VARNING: För att minska risken för explosioner, elektriska stötar och skador på egendom och utrustning, pressa aldrig spänningsförande elektriska kablar. Utrustningen är INTE isolerad. Kontakt med en strömförande krets kan leda till allvarliga skador eller dödsfall. Stäng av strömmen innan du pressar. Håll händerna borta från chucken och pressdornet. Skärsår eller amputation kan förekomma.

Ta alltid ut batteripaket innan du byter eller tar bort tillbehör. Använd endast tillbehör som specifikt rekommenderas för denna utrustning. Andra kan vara farliga.

För att minska risken för personskador, använd skyddsglasögon eller glasögon med sidoskydd.

SKÖTSEL

Ta bort batteripaket innan du börjar med att utföra inställningar, rengöring och underhåll på utrustningen.

Öppna aldrig utrustningen, det löstagbara batteriet eller laddaren.

Kontrollera utrustningen med avseende på eventuella problem såsom oljud eller att rörliga delar fastnar vilket kan påverka utrustningen.

Kontrollera pressverktyget, chuckar och pressdorn med avseende på sprickor och andra tecken på slitage före varje användning.

Rengör och smörj utrustningen när du avslutat ditt arbete.

Rengör och smörj pressdornen, spaken för att lossa spännbackarna och chuckarna.

Kontrollera att alla rörliga delar går lätt

Ersätt chuckarna och pressdornen när de har sprickor eller har skadats.

Ventilationsöppningarna på utrustningen måste alltid vara fria.

För att undvika personskadorna och materialskadorna doppa aldrig utrustningen, det löstagbara batteriet eller laddaren i vätska och låt inte vätska tränga in i dessa föremål.

Andra underhållsarbeten och reparationer får endast utföras av auktoriserade specialverkstäder.

I apparaten finns hydraulolja som är farlig för grundvattnet. Det är straffbart att tappa av hydraulolja okontrollerat eller att ta hand om den som avfall på annat än föreskrivet sätt.

Nästa underhållsintervall indikeras med lysdioder på utrustningen.

Detta underhåll måste utföras minst vartannat år eller efter 40 000 pressningar eller senast när LED-displayen indikerar att det är dags för underhåll. Använd endast Milwaukee-tillbehör och Milwaukee-reservdelar. Komponenter, för vilka inget byte beskrivs, skall bytas ut hos Milwaukee-kundtjänst (se broschyren garanti-/kundtjänstadresser).

Vid behov av sprängskiss, kan en sådan, genom att uppge maskinens art. nr. (som finns på typskylten) erhållas från: Techtronic Industries GmbH, Max-Eyth-Straße 10, 71364 Winnenden, Germany.

ONE-KEY™

För att ta reda på mer om ONE-KEY funktionaliteten på denna utrustning, läs medföljande snabbstartsguide eller besök <http://www.milwaukeetool.com/one-key>

Du kan ladda ner ONE-KEY-appen till din smarttelefon via App Store eller Google Play.

Provresultatet uppfyller våra minimikrav enligt EN 301489-1 / EN 301489-17. Och vi kommer att ge kunden en handledning för drift i bruksanvisningen.

BATTERIER

Batteri som ej använts på länge måste laddas före nytt bruk. En temperatur över 50°C reducerar batteriets effekt. Undvik längre uppvärmning tex i solen eller nära ett element.

Se till att anslutningskontaktarna i laddaren och på batteriet är rena.

För att batterierna ska få lång livslängd ska de laddas fulla efter användning.

För att få en så lång livslängd som möjligt bör laddningsbara batterier avlägsnas från laddaren när de är laddade.

Om laddningsbara batterier lagras längre än 30 dagar: Lagra batteriet torrt och vid ca 27°C. Lagra batteriet vid ca 30%-50% av laddningskapaciteten. Ladda batterierna på nytt var 6:e månad.

Kasta inte förbrukade batterier. Lämn dem till Milwaukee Tools för återvinning.

Förvara ej batteriet ihop med metallföremål, kortslutning kan uppstå.

Under extrem belastning eller extrem temperatur kan batterivätska tränga ut ur skadade utbytesbatterier. Vid beröring med batterivätska tvätta genast av med vatten och tvål. Vid ögonkontakt spola genast i minst 10 minuter och kontakta genast läkare.

Se upp så att inga metallföremål hamnar i laddarens batterischakt, kortslutning kan uppstå.

TRANSPORTERA LITIJUMJON-BATTERIER

För litiumjon-batterier gäller de lagliga föreskrifterna för transport av farligt gods på väg.

Därför får dessa batterier endast transporteras enligt gällande lokala, nationella och internationella föreskrifter och bestämmelser.

Konsumenter får transportera dessa batterier på allmän väg utan att behöva beakta särskilda föreskrifter.

För kommersiell transport av litiumjon-batterier genom en speditiönsfirma gäller emellertid bestämmelserna för transport av farligt gods på väg. Endast personal som känner till alla tillämpliga föreskrifter och bestämmelser får förbereda och genomföra transporten. Hela processen ska följas upp på fackmässigt sätt.

Följande ska beaktas i samband med transporten av batterier:

Säkerställ att alla kontakter är skyddade och isolerade för att undvika kortslutning. Se till att batteripacken inte kan glida fram och tillbaka i förpackningen. Transportera aldrig batterier som läcker, har runnit ut eller är skadade. För mer information vänligen kontakta din speditiönsfirma.

CE-FÖRSÄKRAN

Vi tar på vårt ansvar att produkten som har beskrivits under Tekniska data uppfyller alla relevanta villkor i direktiven

2011/65/EU (RoHS)

2006/42/EG

2014/53/EU

samt att följande harmoniserade standarder har använts.

EN 62841-1:2015

EN 62479:2010

EN 55014-1:2017

EN 55014-2:2015

EN 301 489-1 V2.1.1 (2017-02)

EN 301 489-17 V3.1.1 (2017-02)

EN 300 328 V2.1.1 (2016-11)

EN IEC 63000:2018



Winnenden, 2020-02-13

Alexander Krug / Managing Director
Befullmäktigad att sammanställa teknisk dokumentation.

Techtronic Industries GmbH
Max-Eyth-Straße 10, 71364 Winnenden, Germany



SYMBOLER



Läs instruktionen noga innan du startar maskinen.



Använd skyddsglasögon.



Denna anordning innehåller ett litium knappcells batteri.



OBSERVERA! VARNING! FARA!



Drag ur batteripaket innan arbete utföres på maskinen.



Risk för elektrisk stöt



VARNING!
Skaderisk på grund av ivägflygande brottstycken



VARNING! Handskada



Riskområde! Håll händerna, fingrarna och armarna på betryggande avstånd från detta område.



Elektriska maskiner, batterier/uppladdningsbara batterier och får inte slängas tillsammans med de vanliga hushållsoporna. Elektriska maskiner och uppladdningsbara batterier ska samlas separat och lämnas till en avfallsstation för miljövänlig avfallshantering. Kontakta den lokala myndigheten respektive kommunen eller fråga återförsäljare var det finns speciella avfallsstationer för elskrot.

V

Spänning



Likström



Europeiskt konformitetsmärke



Ukrainskt konformitetsmärke



Euroasiatiskt konformitetsmärke



| TEKNISET ARVOT Puristustyökalu | M18 HDCT |
|---|-----------------------------------|
| Tuotantomero | 4740 95 01... ...000001-999999 |
| Bluetooth-taajuus (taajuudet) | 2402-2480 MHz |
| Suurin suurtaajuusteho | 1,8 dBm |
| Bluetooth-versio | 4.0 BT signal mode |
| Jännite vaihtoakku | 18 V |
| Puristusalue | 10 - 300 mm ² |
| Paino EPTA-menetellyn 01/2014 mukaan (Li-lon 2,0 Ah...12,0 Ah) | 4,5 kg... 5,6 kg |
| Suosittelun ympäristön lämpötila käytön aikana | -18°C ... +50°C |
| Suosittelut akkusarjat | M18B... M18HB... |
| Suosittelut latauslaitteet | M12-18..., M1418C6 |
| Melunpäästö tiedot | |
| Mitta-arvot määritetty EN 62841 mukaan. Koneen tyyppilinen A-luokitettu melutaso: | |
| Melutaso (Epävarmuus K=3dB(A)) | 65,4 dB (A) |
| Äänenvoimakkuus (Epävarmuus K=3dB(A)) | 76,4 dB (A) |
| Tärinätiedot | |
| Värähtelyn yhteisarvot (kolmen suunnan vektorisummittatuna EN 62841 mukaan. | |
| Värähtelyemissioarvo a _h | 0,5 m/s ² |
| Epävarmuus K= | 1,5 m/s ² |

| Puristusalue | |
|------------------|---|
| Liittimet | Putkimaiset kaapelikengät KLAUKE® F-SERIES taipuisiin johtoihin 10mm ² - 240mm ² : 1 puristusliitos, luokan 5 ja luokan 6 johto 300mm ² : 2 puristusliitosta, luokan 6 johto |

KLAUKE® on Gustav Klauke GmbH:n rekisteröity tavaramerkki

VAROITUS!

Tässä tiedotteessa ilmoitettu (ilmoitetut) värinä- ja melupäästöarvo(t) on mitattu standardisoidulla testimenetelmällä SFS-EN 62841 mukaisesti ja sitä voidaan käyttää työkalun vertailemiseen toisen työkalun kanssa. Sitä voidaan käyttää alustavaan alitistuksen arviointiin.

Ilmoitettu värinä- ja melupäästöarvo koskee työkalun pääkäyttötarkoituksia. Jos kuitenkin työkalua käytetään eri käyttötarkoituksiin eri varusteiden kanssa tai huonosti huollettuna, voi värinä- ja melupäästö erota ilmoitetusta. Tämä voi merkittävästi nostaa alitistumistasoa koko työskentelyjakson ajaksi.

Arvioidussa värinä- ja melualitistustasossa tulisi ottaa huomioon myös työkalun sammuuskerrat tai sen tyhjäkäynti. Tämä voi merkittävästi laskea alitistumistasoa koko työskentelyjakson ajaksi.

Tunnista esimerkiksi seuraavat lisävarusteet, joilla voidaan suojata käyttäjää värinä ja/tai melun vaikutuksilta: työkalun ja varusteiden ylläpito, käsien lämpimänä pito, työnkulun organisointi.





Laitteen kuvaus

- | | |
|-------------------------------|---|
| ① Hydraulinen vapautuspainike | ⑥ ONE KEY -merkkivalo |
| ② Puristustappipultti | ⑦ LED |
| ③ Puristusleuan vapautusvipu | ⑧ Kannatin |
| ④ Leuat | ⑨ LED /Puristus-merkkivalo |
| ⑤ Liipaisin | ⑩ Akku |
| | ⑪ Käsi kahva Eristetty tarttumapinta |

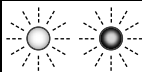

Suo

| LED-merkkivalo | Määritelmä |
|---|--|
|  | Työkalu on päättänyt prosessin ja saavuttanut täydellisen puristuspaineen. |
| Jatkuva Vihreä | |
|  | Työkalu on päättänyt prosessin mutta ei ole saavuttanut täydellistä puristuspainetta. |
| Jatkuva Punainen | |
|  | Työkalu ei ole suorittanut prosessia. |
| Vilkkuva Punainen | |
|  | Työkalu on saavuttanut huoltovälin (40000 puristus). Punainen/vihreä vilkkuminen alkaa sen jälkeen, kun prosessin jatkuva punainen tai vihreä merkkivalo näkyy näytössä. |
| Vilkkuva Punainen / Vihreä (jälkeen Jatkuva Vihreä tai Jatkuva Punainen) | MILWAUKEE suosittelee laitteen tarkistamista ja ennaltaehkäisevää huoltoa. |

VAROITUS Lue kaikki varoimenpiteet, ohjeet, kuvalliset esitykset ja tiedot, jotka toimitetaan laitteen mukana. Ellet noudata seuraavia ohjeita, saattaa se johtaa sähköiskuun, tulipaloon ja/tai vaikeisiin loukkaantumisiin.

Säilytä kaikki turvallisuus- ja muut ohjeet tulevaisuutta varten.

TURVALLISUUSOHJEET

Tämän laitteen käyttäjää on ohjeistettava erityisesti vaaratilanteista, jotka liittyvät laitteen käyttöön, sekä olennaisista turvallisuutta koskevista toimenpiteistä ennen ensimmäistä työskentelykertaa laitteella sekä vähintään kerran vuodessa tämän jälkeen.

Laitteen omistajan on:

- anettava laitteen käyttöohje käyttäjän käyttöön
- varmistettava, että laitteen käyttäjä on lukenut ja ymmärtänyt käyttöohjeen sisällön.

Käytä suojavarusteita. Käytä aina suojalaseja laitetta käytettäessä. Suosittelemme suojavarusteiden käyttöä, näihin kuuluvat pölysuojanaamari, työkasineet, tukevat, luistamattomat jalkineet, kypärä ja kuulosuojukset.

Älä koskaan pistä sormia tai muita ruumiinosia sylinterin tai leukojen työskentelyalueelle.

Poista akku ennen laitteen säätö-, puhdistus- ja huoltotöiden aloittamista.

Käytä laitetta, irrotettavia akkuja ja latureita vain teknisesti moitteettomassa kunnossa.

Anna valtuutetun alan ammattikorjaamon korjata vauriot heti.

Estä laitteen tahaton käynnistäminen välttääksesi loukkaantumisen ja vahingot.

Irrota kaikki säätötyökalut ja kiintoavaimet ennen puristusta.

Älä työstä osia, joissa on jännitettä. Laite EI ole eristetty.

VAROITUS! Jotta vältetään oikosulun aiheuttama tulipalon, loukkaantumisen tai tuotteen vahingoittumisen vaara, älä koskaan upota laitetta, irrotettavaa akkua tai laturia nesteeseen ja huolehdi siitä, ettei mitään nesteitä pääse tunkeutumaan laitteiden tai akkujen sisään. Syövyttävät tai sähköä johtavat nesteet, kuten suolavesi, tietyt kemikaalit ja valkaisuaineet tai valkaisuaineita sisältävät tuotteet voivat aiheuttaa oikosulun.

Noudata annettuja huolto-ohjeita ja huoltotöiden aikavälejä.

Vaihtoakkuja ja latauslaitteita ei saa avata. Säilytys vain kuivissa tiloissa. Suojattava kosteudelta.

Käytä ainoastaan System M18 latauslaitetta System M18 akkujen lataukseen. Älä käytä muiden järjestelmien akkuja.

Älä koskaan upota laitetta, irrotettavaa akkua tai laturia nesteeseen tai anna nesteen päästä niihin loukkaantumisten ja vahinkojen välttämiseksi.

VAROITUS



Tämä laite sisältää litium-nappipariston. Uusi tai käytetty akku voi aiheuttaa vakavia sisäisiä palovammoja ja johtaa kuolemaan alle kahdessa tunnissa, jos se niellään tai joutuu jollakin muulla tavalla kehoon. Kiinnitä aina paristolokeron kansi. Jos se ei sulkeudu turvallisesti, pysäytä laite, poista akku ja pidä se lasten ulottumattomissa. Jos epäilet, että jokin henkilö on niellyt akun tai että se on joutunut jollakin muulla tavalla kehoon, tämän henkilön täytyy hakeutua välittömästi lääkärin hoitoon.



PURISTUSTYÖKALUA KOSKEVAT TURVALLISUUSOHJEET

Puristustyökalua saa käyttää vain koulutettu henkilöstö sähkötekniikassa sovelluksissa.

Tarkasta puristustyökalun, leukojen ja puristustappipultin mahdolliset halkeamat ja muut kulumisen merkit ennen käyttöä.

Käytä moitteettomassa kunnossa olevaa puristustyökalua.

Käytä puristustyökalua ainoastaan, kun siihen on lisätty liitosmateriaali.

Älä kosketa puristusleukoja ja puristustappipulttia puristustoiminnan aikana.

Päästä häiriötapauksissa puristamisen aikana PÄÄLLE-kytkimestä heti irti ja paina hydraulikan vapautuspainiketta. Venttiili avaa ja mäntä ajaa takaisin lähtöasemaansa.



JÄÄMÄRISKIT

Älä koskaan purista jännitteisiä liitosmateriaaleja.

TARKOITUKSEN MUKAINEN KÄYTTÖ

Puristustyökalua voidaan käyttää ainoastaan liitosmateriaalien puristamiseen laitteen erittelyn mukaisesti.

Kaikki jännitteiset osat eli sähköä johtavat osat teknikon työympäristössä on irrotettava ennen työn aloittamista.

TYÖSKENTELYOHJEITA

Käytä liitososa ainoastaan laitteen erittelyn mukaisesti.

Valmistajan asiakirjoista löydät liitustuotteiden työstö- ja asennusohjeet.

Ennen kuin puristusprosessi aloitetaan, on akun lataus tarkistettava: lataustaso vähintään 33 % (ks. kuvitettu ohje). Voi olla, että on tarpeen ladata akku ennen töiden aloittamista.

Ohjauskytkimen käyttö käynnistää puristusprosessin, jolle on tunnusomaista puristustappipultin liike.

Käyttäjää vastaa suoritettujen puristuksen tarkastamisesta sekä sen onnistumisen arvioinnista.

Virheelliset liitännät on liitettävä uudestaan uudella liitotuotteella.

Miten toimia häiriötilanteissa

- Pidä nollaspainiketta painettuna, kunnes leuat ovat avautuneet kokonaan
- tarkasta akun teho
- Tarkasta johto ja liitososa teknisten tietojen mukaisesti.
- Puristustyökalu on tarkastettava valtuutetun asiantuntevan korjaajan toimesta, jos on aihetta epäillä, että sähköä johtavia johtoja on puristettu



VAROITUS: Räjähdyks-, sähköisku-, esinevahinko- ja laitteistovahinkoriskin pienentämiseksi älä koskaan purista jännitteisiä sähköjohtoja.

Laite EI ole eristetty. Kosketus jännitteeseen voi aiheuttaa vakavia vammoja tai kuoleman. Kytke virta pois päältä ennen puristamista. Pidä kädet loitolla leuoista ja puristustapista. Voit saada haavoja tai seurauksena voi olla amputaatio.

Irrota akkuyksikkö aina ennen kuin vaihdat tai irrotat lisävarusteita. Käytä vain erityisesti tälle laitteelle suositeltuja lisävarusteita. Muut voivat aiheuttaa vahinkoja.

Suojalasiin tai sivusuojallisten lasien käyttö vähentää vammautumisen vaaraa.

HUOLTO

Poista akku ennen laitteen säätö-, puhdistus- ja huoltotöiden aloittamista.

Älä koskaan avaa laitetta, irrotettavaa akkua tai laturia.

Tarkasta laite häiriöiden, kuten liikkuvien osien aiheuttaman melun tai niiden jumittumisen osalta, jotka voivat vaikuttaa laitteen käyttöön.

Tarkasta puristustyökalun, leukojen ja puristustappulit mahdolliset halkeamat ja muut kulumisen merkit ennen käyttöä.

Töiden päätyttyä laitteet tulee puhdistaa ja rasvata.

Puhdista ja voitele puristustappulitti, vipu, jolla puristusleuka ja leuat vapautetaan.

Tarkasta, että liikkuvat osat liikkuvat esteettä

Vaihda leuat ja puristustappulitti, kun ne ovat lohkeilleita tai vaurioituneita.

Pidä laitteen ilmanottoaukot puhtaina.

Älä koskaan upota laitetta, irrottettavaa akkaa tai laturia nesteeseen tai anna nesteen päästä niihin loukkaantumisten ja vahinkojen välttämiseksi.

Muut hoito- ja korjaustyöt saa suorittaa vain valtuutetut erikoistyneet työpajat.

Laitte sisältää hydrauliöljyä, joka on vaarallista pohjavedelle. Valvomaton pois-laskeminen tai asiantuntematon hävittäminen on rangaistava teko.

Laitteessa oleva LED-merkkivalonäyttö seuraavan huollon ajankohdan.

Tämä huolto on tehtävä vähintään joka toinen vuosi tai 40 000 puristustapahtuman jälkeen tai viimeistään, kun LED-näyttö ilmoittaa huollon olevan tarpeellinen. Käytä ainoastaan Milwaukeen lisätarvikkeita ja Milwaukeen varaosia. Mikäli jokin komponentti, jota ei ole kuvailtu, tarvitsee vaihtoa ota yhteys johonkin Milwaukeen palveluista (kts. listamme takuuhoitoliikkeiden/ palveluista)

Tarpeen vaatiessa voit pyytää lähettämään laitteen kokoonpanopirustuksen ilmoittamalla arvokilven numeron seuraavasta osoitteesta: Techtronic Industries GmbH, Max-Eyth-Straße 10, 71364 Winnenden, Germany.

ONE-KEY™

Lue mukana toimitettu pikakäyttöohje tai käy verkossa sivulla <http://www.milwaukeetool.com/one-key> tutustuaksesi tämän laitteen ONE-KEY-toiminnallisuuteen.

Voit ladata ONE-KEY-sovelluksen App Storen tai Google Playn kautta älypuhelimellesi.

Koestustulos täyttää standardien EN 301489-1 / EN 301489-17 mukaiset vähimmäisvaatimuksemme. Annamme ohjausta toiminnasta asiakkaille käyttöoppaassa.

AKKU

Pitkään käyttämättä olleet vaihtoakut on ladattava ennen käyttöä. Yli 50°C lämpötilassa akun suorituskyky heikkenee. Vältä akkujen säilyttämistä auringossa tai kuumissa tiloissa.

Pidä aina latauslaitteen ja akun kosketinpinnat puhtaina.

Optimaalisen käyttöiän saavuttamiseksi akut on ladattava täyteen käytön jälkeen.

Mahdollisimman pitkän elinajan takaamiseksi akut tulee poistaa laturista lataamisen jälkeen.

Akkuja yli 30 päivää säilytettäessä: Säilytä akku yli 27 °C:ssa ja kuivassa. Säilytä akku sen latauksen ollessa 30 % - 50 %. Lataa akku 6 kuukauden välein uudelleen.

Käytettyjä vaihtoakkuja ei saa polttaa eikä poistaa normaalin jätehuollon kautta. Milwaukeella on tarjolla vanhoja vaihtoakkuja varten ympäristöystävällinen jätehuoltopalvelu.

Vaihtoakkuja ei saa säilyttää yhdessä metalliesineiden kanssa (oikosulkuvaara).

Vaurioituneesta akusta saattaa erityisen kovassa käytössä tai poikkeavassa lämpötilassa vuotaa akkuhappoa. Ihonkohta, joka on joutunut kosketukseen akkuhapon kanssa on viipymättä pestävä vedellä ja saippualla. Silmä, johon on joutunut akkuhappoa, on huuhdeltava vedellä vähintään 10 minuutin ajan, jonka jälkeen on viipymättä hakeuduttava lääkärin apuun.

On varottava, ettei latauslaitteiden vaihtoakkulatauskoloon joudu metalliesineitä (oikosulkuvaara).

LITIUMI-IONIAKKujen KULJETTAMINEN

Litiumi-ioniakut kuuluvat vaarallisten aineiden kuljetuksesta annettujen lakien piiriin.

Näiden akkujen kuljettaminen täytyy suorittaa noudattaen paikallisia, kansallisia ja kansainvälisiä määräyksiä ja säädöksiä.

Kuluttajat saavat ilman muuta kuljettaa näitä akkuja teitä pitkin.

Kaupallisessa kuljetuksessa huolintaliikkeiden täytyy kuljettaa litiumi-ioniakkuja vaarallisten aineiden kuljetuksesta annettujen määräysten mukaisesti. Ainoastaan tähän vastaavasti koulutetut henkilöt saavat suorittaa kuljetuksen valmistelutoimet ja itse kuljetuksen. Koko prosessia tulee valvoa asiantuntevasti.

Seuraavat kohdat tulee huomioida akkuja kuljetettaessa:

Varmista, että akkujen kontaktit on suojattu ja eristetty, jotta vältetään lyhytsulut. Huolehdi siitä, ettei akkusarja voi luiskahdtaa paikaltaan pakkauskesin sisällä. Vahingoittuneita tai vuotavia akkuja ei saa kuljettaa. Pyydä tarkemmat tiedot huolintaliikkeeltäsi.

TODISTUS CE-STANDARDIN MUKAISUUDESTA

Vakuutamme täten olevamme yksin vastuussa siitä, että kohdassa "Tekniset tiedot" kuvattu tuote vastaa kaikkia direktiivien merkityksellisiä säädöksiä

2011/65/EU (RoHS)

2006/42/EY

2014/53/EU

ja seuraavia yhdenmukaistettuja standardeja on käytetty.

EN 62841-1:2015

EN 62479:2010

EN 55014-1:2017

EN 55014-2:2015

EN 301 489-1 V2.1.1 (2017-02)

EN 301 489-17 V3.1.1 (2017-02)

EN 300 328 V2.1.1 (2016-11)

EN IEC 63000:2018



Winnenden, 2020-02-13

Alexander Krug / Managing Director
Valtuutettu kokoamaan tekniset dokumentit.

Techtronic Industries GmbH
Max-Eyth-Straße 10, 71364 Winnenden, Germany



SYMBOLIT



Lue käyttöohjeet huolellisesti, ennen koneen käynnistämistä.



Käytä suojalaseja.



Tämä laite sisältää litium-nappipariston.



HUOMIO! VAROITUS! VAARA!



Ota akku pois ennen kaikkia koneeseen tehtäviä toimenpiteitä.



Sähköiskun vaara



VAROITUS!
Murtuneet osat voivat aiheuttaa vammoja



VAROITUS! Käden loukkaaminen



Vaaravyöhyke! Pidä mikäli mahdollista kädet, sormet ja käsivarret loitolla tältä alueelta.



Sähkölaitteita, paristoja/akkuja ei saa hävittää yhdessä kotitalousjätteiden kanssa. Sähkölaitteet ja akut tulee kerätä erikseen ja toimittaa kierrätysliikkeeseen ympäristöystävällistä hävittämistä varten. Pyydä paikallisilta viranomaisilta tai alan kauppiailta tarkemmat tiedot kierrätyspisteistä ja keräyspaikoista.

V

Jännite



Tasavirta



Euroopan säännönmukaisuusmerkki



Ukrainan säännönmukaisuusmerkki



Euraasian säännönmukaisuusmerkki



| ΤΕΧΝΙΚΑ ΣΤΟΙΧΕΙΑ Εργαλεία συμπίεσης | M18 HDCT |
|---|------------------------------------|
| Αριθμός παραγωγής | 4740 95 01... ... 000001-999999 |
| Ζώνη/ες συχνότητων Bluetooth | 2402-2480 MHz |
| Μέγιστη ισχύς υψηλής | 1,8 dBm |
| Έκδοση Bluetooth | 4.0 BT signal mode |
| Τάση ανταλλακτικής μπαταρίας | 18 V |
| Περιοχή συμπίεσης | 10 - 300 mm ² |
| Βάρος σύμφωνα με τη διαδικασία EPTA 01/2014 (Li-Ion 2,0 Ah...12,0 Ah) | 4,5 kg..., 5,6 kg |
| Συνιστώμενη θερμοκρασία περιβάλλοντος για τη λειτουργία | -18°C ... +50°C |
| Συνιστώμενη δέσμη συσσωρευτών | M18B... M18HB... |
| Συνιστώμενη συσκευή φόρτισης | M12-18..., M1418C6 |

| Πληροφορίες θορύβου | |
|--|----------------------|
| Τιμές μέτρησης εξακριβωμένες κατά EN 62841. Η σύμφωνα με την καμπύλη Α εκτιμηθείσα στάθμη θορύβου του μηχανήματος αναφέρεται σε: | |
| Στάθμη ηχητικής πίεσης (Ανασφάλεια K=3dB(A)) | 65,4 dB (A) |
| Στάθμη ηχητικής ισχύος (Ανασφάλεια K=3dB(A)) | 76,4 dB (A) |
| Πληροφορίες δόνησων | |
| Υλικές τιμές κραδασμών (άθροισμα διανυσμάτων τριών διευθύνσεων) εξακριβώθηκαν σύμφωνα με τα πρότυπα EN 62841. | |
| Τιμή εκπομπής δόνησων a _h | 0,5 m/s ² |
| Ανασφάλεια K= | 1,5 m/s ² |

| Έυρος πρεσαρίσματος | |
|------------------------|--|
| Ακροδέκτες | Σωληνοειδής ακροδέκτης σύνδεσης KLAUKE® F-SERIES για εύκαμπο αγωγό 10mm ² – 240mm ² : 1 βύσμα σύσφιξης, καλώδιο κατηγορίας 5 και κατηγορίας 6 300mm ² : 2 βύσματα σύσφιξης, καλώδιο κατηγορίας 6 |

Το KLAUKE® είναι καταχωρισμένο σήμα κατατεθέν της Gustav Klauke GmbH

ΠΡΟΕΙΔΟΠΟΙΗΣΗ!

Το αναφερόμενο στο παρόν φυλλάδιο επίπεδο τιμών δόνησης και εκπομπής θορύβου έχει μετρηθεί σύμφωνα με μια τυπική μέθοδο δοκιμών κατά το πρότυπο EN 62841 και μπορεί να χρησιμοποιηθεί για τη σύγκριση εργαλείων μεταξύ τους. Μπορεί να χρησιμοποιηθεί για μια προκαταρκτική αξιολόγηση της έκθεσης.

Οι αναφερόμενες τιμές επιπέδων δόνησης και εκπομπής θορύβου αντιστοιχούν στις βασικές εφαρμογές του εργαλείου. Στην περίπτωση χρήσης του εργαλείου σε διαφορετικές εφαρμογές, με διαφορετικά εξαρτήματα ή ανεπαρκή συντήρηση, τα επίπεδα δόνησης και εκπομπών θορύβου ενδέχεται να διαφέρουν. Αυτό μπορεί να έχει ως συνέπεια μία σημαντική αύξηση των επιπέδων έκθεσης καθόλη τη διάρκεια εκτέλεσης των εργασιών.



Για μία εκτίμηση των επιπέδων έκθεσης σε δόνηση και θόρυβο πρέπει να συνυπολογίζονται οι χρόνοι απενεργοποίησης του εργαλείου ή αυτοί κατά τους οποίους παραμένει ενεργό χωρίς να εκτελείται κάποια εργασία. Αυτό μπορεί να μειώσει σημαντικά τα επίπεδα έκθεσης καθόλη τη διάρκεια εκτέλεσης των εργασιών.

Ορίστε πρόσθετα μέτρα προστασίας του χειριστή από την έκθεση στη δόνηση ή/και στον θόρυβο όπως: συντήρηση του εργαλείου και των παρελκόμενων εξαρτημάτων, διατήρηση θερμότητας των χεριών, οργάνωση μοτίβων εργασίας.



Περιγραφή συσκευής

- | | |
|--|-------------------------------------|
| ① Κομπί απελευθέρωσης υδραυλικού συστήματος | ⑦ Λυχνία LED |
| ② Ραβδος πείρου πρεσαρίσματος | ⑧ Αναρτήρας |
| ③ Μοχλός απελευθέρωσης της σιαγόνας σύσφιξης | ⑨ Λυχνία LED /Δείκτης πρεσαρίσματος |
| ④ Σιαγόνας | ⑩ ΜΠΑΤΑΡΙΑ |
| ⑤ Σκανδάλη | ⑪ Λαβή Μονωμένη επιφάνεια λαβής |
| ⑥ Δείκτης ONE KEY | |

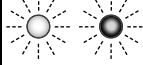
| Δείκτης LED | Ορισμός |
|---|---|
|  Μονόχρωμο Πράσινο | Το εργαλείο ολοκλήρωσε τη λειτουργία και επιτεύχθηκε πλήρης πίεση πρεσαρίσματος. |
|  Μονόχρωμο Κόκκινο | Το εργαλείο ολοκλήρωσε τη λειτουργία αλλά ΔΕΝ επιτεύχθηκε πλήρης πίεση πρεσαρίσματος. |
|  Αναβοσβήνει Κόκκινο | Το εργαλείο ΔΕΝ ολοκλήρωσε τη λειτουργία. |
|  Αναβοσβήνει Κόκκινο / Πράσινο (μετά Μονόχρωμο Πράσινο ή Μονόχρωμο Κόκκινο) | Το διάστημα συντήρησης του εργαλείου έχει επιτευχθεί (40000 πρεσαρίσματα). Το κόκκινο/πράσινο θα αρχίσει να αναβοσβήνει αφού εμφανιστεί η ένδειξη μονόχρωμο κόκκινο ή πράσινο για τη λειτουργία. Η MILWAUKEE συνιστά την επιθεώρηση της συσκευής και την ολοκλήρωση της προληπτικής συντήρησης. |



⚠️ ΠΡΟΕΙΔΟΠΟΙΗΣΗ Διαβάστε όλες τις υποδείξεις ασφαλείας, τις οδηγίες, τις εικόνες και τα δεδομένα, τα οποία θα λάβετε μαζί με το μηχάνημα. Η μη τήρηση των οδηγιών που ακολουθούν, μπορεί να οδηγήσει σε ηλεκτροπληξία, φωτιά και/ή σε σοβαρούς τραυματισμούς.

Φυλάξτε όλες τις προειδοποιητικές υποδείξεις και οδηγίες για κάθε μελλοντική χρήση.

⚠️ ΕΙΔΙΚΕΣ ΥΠΟΔΕΙΞΕΙΣ ΑΣΦΑΛΕΙΑΣ

Πριν από την πρώτη χρήση και, στη συνέχεια, τουλάχιστον μία φορά το χρόνο, ο χειριστής της συσκευής πρέπει να ενημερώνεται σχετικά με τους ειδικούς κινδύνους που αφορούν τη χρήση της συσκευής, καθώς και με τα βασικά μέτρα ασφαλείας.

Η εταιρεία εκμετάλλευσης πρέπει:

- να παραδώσει το εγχειρίδιο λειτουργίας στο χειριστή και
- να διασφαλίσει ότι ο χειριστής το έχει διαβάσει και κατανοήσει.

Χρησιμοποιείτε προστατευτικό εξοπλισμό. Στις εργασίες με τη συσκευή φοράτε πάντοτε προστατευτικά γυαλιά. Συνιστούμε επίσης προστατευτική ενδυμασία όπως επίσης μάσκα προστασίας αναπνοής, προστατευτικά γάντια, σταθερά και ασφαλή στη νολίσηση υποδήματα, κράνος και ωτοασπίδες.

Μη βάζετε ποτέ δάχτυλα ή άλλα μέρη του σώματός σας στην περιοχή λειτουργίας του κυλίνδρου και των σιαγόνων.

Αφαιρέστε το πακέτο συσσωρευτών, προτού ξεκινήσετε οποιαδήποτε εργασία ρύθμισης, καθαρισμού και συντήρησης στη συσκευή.

Χρησιμοποιείτε μόνο συσκευές, πακέτα συσσωρευτών και συσκευές φόρτισης που βρίσκονται σε καλή κατάσταση.

Σε περίπτωση βλάβης επισκευάστε το άμεσα σε ένα εξουσιοδοτημένο συνεργείο.

Για να αποφύγετε τραυματισμούς και ζημιές, αποτρέπετε την ακούσια εκκίνηση της συσκευής.

Αφαιρέστε όλα τα εργαλεία ρύθμισης και τα κλειδιά πριν την εκτέλεση εργασιών.

Απαγορεύεται η επεξεργασία εξαρτημάτων που βρίσκονται υπό τάση. Η συσκευή ΔΕΝ είναι μονωμένη.

ΠΡΟΕΙΔΟΠΟΙΗΣΗ! Για να αποτρέπετε τον κίνδυνο πυρκαγιάς, τραυματισμών ή ζημιών του προϊόντος λόγω βραχυκυκλώματος, να μη βυθίζετε τη συσκευή, το πακέτο συσσωρευτών ή τη συσκευή φόρτισης σε υγρά και να φροντίζετε, ώστε να μη διεισδύουν υγρά στις συσκευές και τους συσσωρευτές. Διαβρωτικές ή αγώγιμες υγρές ουσίες, όπως αλατόνερο, ορισμένες χημικές ουσίες και λευκαντικά ή προϊόντα που περιέχουν λευκαντικά, μπορεί να προκαλέσουν βραχυκύκλωμα.

Τηρείστε οπωσδήποτε τις προθεσμίες και τα διαστήματα συντήρησης.

Μην ανοίγετε τις ανταλλακτικές μπαταρίες και τους φορτιστές και χρησιμοποιείτε για αποθήκευση μόνο στεγνούς χώρους. Προστατεύετε τις ανταλλακτικές μπαταρίες και τους φορτιστές από την υγρασία.

Φορτίζετε τις ανταλλακτικές μπαταρίες του συστήματος M18 μόνο με φορτιστές του συστήματος M18. Μη φορτίζετε μπαταρίες από άλλα συστήματα.

Για να αποφύγετε τραυματισμούς και ζημιές, μη βυθίζετε ποτέ το εργαλείο, τον επαναφορτιζόμενο συσσωρευτή ή τη συσκευή φόρτισης σε υγρά και μην επιτρέπετε ποτέ να εισχωρήσει υγρό σε αυτά.

ΠΡΟΕΙΔΟΠΟΙΗΣΗ



Αυτή η συσκευή περιέχει μία μπαταρία λιθίου τύπου κουμπιού/κέρματος. Μία νέα ή χρησιμοποιημένη μπαταρία μπορεί να προκαλέσει σοβαρά εσωτερικά εγκαύματα και να οδηγήσει σε θάνατο σε μόλις 2 ώρες σε περίπτωση κατάποσης ή εισόδου στο σώμα. Στερεώνετε πάντα το καπάκι στη θήκη μπαταριών. Εάν δεν κλείνει με ασφάλεια, σταματήστε τη συσκευή, αφαιρέστε την μπαταρία και κρατήστε τη μακριά από παιδιά. Εάν πιστεύετε ότι κάποιος έχει καταπιεί την μπαταρία ή ότι έχει εισέλθει με άλλο τρόπο στο σώμα, αναζητήστε άμεση ιατρική φροντίδα.

⚠️ ΥΠΟΔΕΙΞΕΙΣ ΑΣΦΑΛΕΙΑΣ ΓΙΑ ΕΡΓΑΛΕΙΑ ΣΥΜΠΙΞΗΣ

Η πρέσα ακροδεκτών πρέπει να χρησιμοποιείται μόνο από προσωπικό που είναι εκπαιδευμένο σε ηλεκτροτεχνικές εφαρμογές.

Πριν από κάθε χρήση, ελέγξτε την πρέσα ακροδεκτών, τις σιαγόνες και τη ράβδο πείρου προσαρίσματος για ρωγμές ή άλλου είδους φθορές.

Χρησιμοποιείτε την πρέσα ακροδεκτών μόνο εφόσον αυτή βρίσκεται σε άρτια τεχνική κατάσταση.

Χρησιμοποιείτε την πρέσα ακροδεκτών μόνο εφόσον υπάρχει τοποθετημένο υλικό σύνδεσης.

Μην αγγίζετε τις σιαγόνες και τη ράβδο πείρου προσαρίσματος κατά τη διάρκεια της λειτουργίας προσαρίσματος.

Σε περίπτωση δυσλειτουργιών κατά τη διαδικασία συμπίεσης, απελευθερώστε άμεσα το διακόπτη ON και πιέστε το κουμπί απασφάλισης του υδραυλικού συστήματος. Η βαλβίδα ανοίγει και ο κύλινδρος γυρνάει στην αρχική του θέση.

⚠️ ΛΟΙΠΟΙ ΚΙΝΔΥΝΟΙ

Μην προσάρετε ποτέ υλικά σύνδεσης που βρίσκονται υπό ηλεκτρική τάση.

ΧΡΗΣΗ ΣΥΜΦΩΝΑ ΜΕ ΤΟ ΣΚΟΠΟ ΠΡΟΟΡΙΣΜΟΥ

Η πρέσα ακροδεκτών επιτρέπεται να χρησιμοποιείται μόνο για το προσάρισμα σύνδεσης υλικών σύμφωνα με τις προδιαγραφές της συσκευής.

Πριν από την έναρξη της εργασίας, όλα τα μέρη που βρίσκονται υπό ηλεκτρική τάση, δηλαδή τα μέρη που μεταφέρουν ηλεκτρική ενέργεια πρέπει να αποσυνδέονται στο περιβάλλον εργασίας του τεχνικού.

ΥΠΟΔΕΙΞΕΙΣ ΕΡΓΑΣΙΑΣ

Χρησιμοποιείτε μόνο εξαρτήματα σύνδεσης που πληρούν τις προδιαγραφές της συσκευής.

Οι οδηγίες επεξεργασίας και συναρμολόγησης των ειδών σύνδεσης περιλαμβάνονται στο έντυπο του κατασκευαστή.

Πριν από την έναρξη της διαδικασίας προσαρίσματος πρέπει να ελέγχεται η χωρητικότητα του συσσωρευτή: ελάχιστη 33% (βλέπε εικονογραφημένη περιγραφή). Ενδεχομένως να είναι απαραίτητη η φόρτιση πριν από την έναρξη της εργασίας.

Πατώντας τον διακόπτη ελέγχου ενεργοποιείται η διαδικασία προσαρίσματος, η οποία χαρακτηρίζεται από την κίνηση της ράβδου πείρου προσαρίσματος.

Ο έλεγχος και η αξιολόγηση της σωστής συμπίεσης αποτελούν ευθύνη του χρήστη.

Οι συνδέσεις που δεν πραγματοποιήθηκαν σωστά θα πρέπει να συμπίεστον εκ νέου, με νέο εξάρτημα συμπίεσης.

Συμπεριφορά σε περίπτωση βλάβης

- Κρατήστε πατημένο τον διακόπτη επαναφοράς έως ότου ανοίξουν εντελώς οι σιαγόνες
- Ελέγξτε τη χωρητικότητα του συσσωρευτή
- Ελέγχετε το καλώδιο και το εξάρτημα σύνδεσης με βάση τα τεχνικά στοιχεία.
- Εάν υπάρχει η υποψία ότι έχει προσαρτιστεί ένα ρευματοφόρο καλώδιο, η πρέσα ακροδεκτών πρέπει να ελεγχθεί σε ένα εξουσιοδοτημένο, εξειδικευμένο συνεργείο



ΠΡΟΕΙΔΟΠΟΙΗΣΗ: Για να μειώσετε τον κίνδυνο εκρήξεων, ηλεκτροπληξίας, υλικών ζημιών και ζημιών στον εξοπλισμό, μην πρεσάρτε ποτέ ρευματοφόρα ηλεκτρικά καλώδια.

Η συσκευή DEN είναι μονωμένη. Η επαφή με ρευματοφόρο κύκλωμα μπορεί να οδηγήσει σε σοβαρούς τραυματισμούς ή θάνατο. Διακόψτε την παροχή ρεύματος, πριν εκτελέσετε ένα πρεσάρισμα. Κρατάτε τα χέρια σας μακριά από τη σιαγόνα και τη ράβδο πείρου πρεσαρίσματος. Υπάρχει κίνδυνος κοψίματος και ακρωτηριασμού.

Αφαιρείτε πάντα το πακέτο συσσωρευτών πριν από την αλλαγή ή αφαίρεση εξαρτημάτων. Χρησιμοποιείτε μόνο εξαρτήματα που συνιστώνται ειδικά για αυτήν τη συσκευή. Η χρήση άλλων εξαρτημάτων μπορεί να είναι επικίνδυνη. Για να μειώσετε τον κίνδυνο τραυματισμών, φοράτε προστατευτικά γυαλιά ή γυαλιά με πλάγια προστατευτικά.

ΣΥΝΤΗΡΗΣΗ

Αφαιρέστε το πακέτο συσσωρευτών, προτού ξεκινήσετε οποιαδήποτε εργασία ρυθμίσης, καθαρισμού και συντήρησης στη συσκευή.

Μην ανοίγετε ποτέ τη συσκευή, τον επαναφορτιζόμενο συσσωρευτή ή τη συσκευή φόρτισης.

Ελέγχετε τη συσκευή για ενδεχόμενα προβλήματα όπως θόρυβο ή μάγκωμα των κινούμενων μερών, τα οποία μπορεί να επηρεάσουν τη συσκευή.

Πριν από κάθε χρήση, ελέγξτε την πρέσα ακροδεκτών, τις σιαγόνες και τη ράβδο πείρου πρεσαρίσματος για ρωγμές ή άλλου είδους φθορές.

Καθαρίστε και λιπάνετε τις συσκευές μετά το τέλος των εργασιών.

Καθαρίζετε και γρασάρετε τη ράβδο του πείρου πρεσαρίσματος, τον μοχλό για την απελευθέρωση της σιαγόνας σύσφιξης και τις σιαγόνες.

Ελέγχετε την ομαλή κίνηση των κινούμενων εξαρτημάτων

Αντικαταστήστε τις σιαγόνες και τη ράβδο του πείρου πρεσαρίσματος, εάν παρουσιάσουν σημεία ρήξης ή ζημιές.

Διατηρείτε πάντοτε τις σχισμές εξασρισμού της συσκευής καθαρές.

Για να αποφύγετε τραυματισμούς και ζημιές, μη βυθίζετε ποτέ τη συσκευή, τον επαναφορτιζόμενο συσσωρευτή ή τη συσκευή φόρτισης σε υγρό και μην επιτρέπετε ποτέ να εισχωρήσει υγρό σε αυτά.

Περαιτέρω εργασίες συντήρησης και επισκευής επιτρέπεται να διεξάγονται μόνο από εξειδικευμένα συνεργεία.

Η συσκευή περιέχει υδραυλικό λάδι που χρησιμοποιείται το οποίο αποτελεί κίνδυνο για τα υπάγια ύδατα. Η ανεξέλεγκτη απόρριψη και η λανθασμένη διάθεση τιμωρούνται.

Η επόμενη συντήρηση υποδεικνύεται από τη λυχνία LED επάνω στη συσκευή.

Το σέρβις αυτό πρέπει να πραγματοποιείται τουλάχιστον κάθε 2 χρόνια, μετά από 40.000 κύκλους λειτουργίας πρεσαρίσματος ή το αργότερο όταν η θόνην LED υποδεικνύει ότι απαιτείται σέρβις. Χρησιμοποιείτε μόνο αξεσουάρ Milwaukee και ανταλλακτικά Milwaukee. Εξαρτήματα, που η αλλαγή τους δεν περιγράφεται, αντικαθιστώνται σε μια τεχνική υποστήριξη της Milwaukee (βλέπε φυλλάδιο εγγύηση/ διευθύνσεις τεχνικής υποστήριξης).

Όταν χρειάζεται, μπορείτε να ζητήσετε ένα σχέδιο συναρμολόγησης της συσκευής, δίνοντας τον τύπο της μηχανής και αριθμό στην πινακίδα ισχύος, από το κέντρο σέρβις ή απευθείας από τη φίρμα Techtronic Industries GmbH, Max-Eyth-Strasse 10, 71364 Winnenden, Germany.

ONE-KEY™

Προκειμένου να μάθετε περισσότερα για τη λειτουργικότητα ONE-KEY της εν λόγω συσκευής, διαβάστε τον επισυναπτόμενο οδηγό γρήγορης εκκίνησης ή επισκεφτείτε τη σελίδα μας στο Διαδίκτυο <http://www.milwaukeeetool.com/one-key>

Μπορείτε να κατεβάσετε την εφαρμογή ONE-KEY στο Smartphone σας από το App Store ή το Google Play.

Το αποτέλεσμα δοκιμής εκπληρώνει τις ελάχιστες απαιτήσεις μας κατά EN 301489-1 / EN 30149-17. Και θα προσφέρουμε καθοδήγηση στον πελάτη σχετικά με τον τρόπο λειτουργίας σε μορφή εγχειριδίου χρήσης.

ΜΠΑΤΑΡΙΕΣ

Επαναφορτίζετε τις ανταλλακτικές μπαταρίες που δεν έχουν χρησιμοποιηθεί για μεγαλύτερο χρονικό διάστημα πριν τη χρήση. Μια θερμοκρασία πάνω από 50°C μειώνει την ισχύ της ανταλλακτικής μπαταρίας. Αποφεύγετε τη θέρμανση για μεγαλύτερο χρονικό διάστημα από τον ήλιο ή τις συσκευές θέρμανσης.

Διατηρείτε τις επαφές σύνδεσης στο φορτιστή και στην ανταλλακτική μπαταρία καθαρές.

Για μια άριστη διάρκεια ζωής πρέπει μετά τη χρήση οι μπαταρίες να φορτιστούν πλήρως.

Για μια κατά το δυνατόν μεγάλη διάρκεια ζωής οι μπαταρίες μετά τη φόρτιση οφείλουν να αφαιρεθούν από το φορτιστή.

Για την αποθήκευση της μπαταρίας για διάστημα μεγαλύτερο των 30 ημερών: Αποθηκεύετε τη μπαταρία περ. στους 27°C σε στεγνό χώρο. Αποθηκεύετε τη μπαταρία περ. στο 30%-50% της κατάστασης φόρτισης. Κάθε 6 μήνες φορτίζετε εκ νέου τη μπαταρία.

Μην πετάτε τις μεταχειρισμένες ανταλλακτικές μπαταρίες στη φωτιά ή στα οικιακά απορρίμματα. Η Milwaukee προσφέρει μια απόσυρση των παλιών ανταλλακτικών μπαταριών σύμφωνα με τους κανόνες προστασίας του περιβάλλοντος, ρωτήστε παρακαλώ σχετικά στο ειδικό κατάστημα πώλησης.

Μην αποθηκεύετε τις ανταλλακτικές μπαταρίες μαζί με μεταλλικά αντικείμενα (κίνδυνος βραχυκυκλώματος).

Όταν υπάρχει υπερβολική καταπόνηση ή υψηλή θερμοκρασία μπορεί να τρέξει υγρό μπαταρίας από τις χαλασμένες επαναφορτιζόμενες μπαταρίες. Αν έρθετε σε επαφή με υγρό μπαταρίας να πλυθείτε αμέσως με νερό και σαπούνι. Σε περίπτωση επαφής με τα μάτια να πλυθείτε σχολαστικά για τουλάχιστον 10 λεπτά και να αναζητήσετε αμέσως ένα γιατρό.

Στη θήκη υποδοχής των ανταλλακτικών μπαταριών του φορτιστή δεν επιτρέπεται να φθάνουν μεταλλικά αντικείμενα (κίνδυνος βραχυκυκλώματος).



ΜΕΤΑΦΟΡΑ ΤΩΝ ΜΠΑΤΑΡΙΩΝ ΙΟΝΤΩΝ ΛΙΘΙΟΥ

Οι μπαταρίες ιόντων λιθίου υπόκεινται στις απαιτήσεις των νομικών διατάξεων για την μεταφορά επικινδύνων εμπορευμάτων.

Η μεταφορά τέτοιων μπαταριών πρέπει να πραγματοποιείται τηρώντας τους τοπικούς, εθνικούς και διεθνείς κανονισμούς και τις αντίστοιχες διατάξεις.

Επιτρέπεται η μεταφορά τέτοιων μπαταριών στο δρόμο χωρίς περαιτέρω απαιτήσεις.

Η εμπορική μεταφορά μπαταριών ιόντων λιθίου από εταιρείες μεταφορών υπόκειται στις απαιτήσεις των νομικών διατάξεων για την μεταφορά επικινδύνων εμπορευμάτων. Οι προετοιμασίες αποστολής και η μεταφορά πραγματοποιούνται αποκλειστικά από ειδικά εκπαιδευμένα πρόσωπα. Η συνολική διαδικασία συνοδεύεται από εξειδικευμένο προσωπικό.

Κατά τη μεταφορά μπαταριών ιόντων λιθίου πρέπει να προσέχετε τα εξής:

Φροντίστε τα σημεία επαφών να είναι προστατευμένα και μονωμένα ώστε να αποφευχθούν βραχυκυκλώματα. Προσέξτε το πακέτο μπαταριών να είναι σταθερό μέσα στη συσκευασία και να μη γλιστρά. Η μεταφορά μπαταριών που παρουσιάζουν φθορές ή διαρροές δεν επιτρέπεται. Για περισσότερες πληροφορίες απευθυνθείτε στην εταιρεία μεταφορών.

ΔΗΛΩΣΗ ΠΙΣΤΟΤΗΤΑΣ ΕΚ

Δηλώνουμε με αποκλειστική μας ευθύνη, ότι το προϊόν που περιγράφεται στα «Τεχνικά Χαρακτηριστικά» συμμορφώνεται με όλες τις σχετικές διατάξεις των οδηγιών

2011/65/EE (RoHS)

2006/42/ΕΚ

2014/53/ΕΕ

και έχουν εφαρμοστεί τα ακόλουθα εναρμονισμένα πρότυπα

EN 62841-1:2015

EN 62479:2010

EN 55014-1:2017

EN 55014-2:2015

EN 301 489-1 V2.1.1 (2017-02)

EN 301 489-17 V3.1.1 (2017-02)

EN 300 328 V2.1.1 (2016-11)

EN IEC 63000:2018



Winnenden, 2020-02-13

Alexander Krug / Managing Director
Εξουσιοδοτημένος να συντάξει τον τεχνικό φάκελο.

Techtronic Industries GmbH
Max-Eyth-Straße 10, 71364 Winnenden, Germany

ΣΥΜΒΟΛΑ



Παρακαλώ διαβάστε σχολαστικά τις οδηγίες χρήσης πριν από την έναρξη λειτουργίας.



Φοράτε προστατευτικά γυαλιά.



Αυτή η συσκευή περιέχει μία μπαταρία λιθίου τύπου κουμπιού/κέρματος.



ΠΡΟΣΟΧΗ! ΠΡΟΕΙΔΟΠΟΙΗΣΗ! ΚΙΝΔΥΝΟΣ!



Πριν από κάθε εργασία στη μηχανή αφαιρείτε την ανταλλακτική μπαταρία.



Κίνδυνος ηλεκτροπληξίας



ΠΡΟΕΙΔΟΠΟΙΗΣΗ!

Διαβάστε όλες τις υποδείξεις ασφαλείας και τις οδηγίες.



ΠΡΟΕΙΔΟΠΟΙΗΣΗ! Τραυματισμός χεριών



Επικίνδυνος τομέας! Κρατάτε τα χέρια σας, τα δάχτυλά σας ή/και τα μπράτσα σας όσο το δυνατό πιο μακριά από αυτόν τον τομέα.



Ηλεκτρικά μηχανήματα, μπαταρίες/συσσωρευτές δεν επιτρέπεται να απορρίπτονται μαζί με τα οικιακά απορρίμματα. Ηλεκτρικά μηχανήματα και συσσωρευτές συλλέγονται ξεχωριστά και παραδίδονται προς ανακύκλωση με τρόπο φιλικό προς το περιβάλλον σε επιχείρηση επεξεργασίας απορριμμάτων. Ενημερωθείτε από τις τοπικές υπηρεσίες ή από ειδικευμένους εμπόρους σχετικά με κέντρα ανακύκλωσης και συλλογής απορριμμάτων.

V

Τάση



Συνεχές ρεύμα



Ευρωπαϊκό σήμα πιστότητας



Ουκρανικό σήμα πιστότητας

001



Ευρασιατικό σήμα πιστότητας

| TEKNİK VERİLER Pres takımı | M18 HDCT |
|--|------------------------------------|
| Üretim numarası | 4740 95 01... ... 000001-999999 |
| Bluetooth frekans bandı (frekans bantları) | 2402-2480 MHz |
| Yüksek frekans gücü | 1,8 dBm |
| Bluetooth sürümü | 4.0 BT signal mode |
| Kartuş akü gerilimi | 18 V |
| Basın Alanı | 10 - 300 mm ² |
| Ağırlığı ise EPTA-üretici 01/2014'e göre (Li-Ion 2,0 Ah...12,0 Ah) | 4,5 kg...5,6 kg |
| Çalıştırılması için tavsiye edilen ortam sıcaklığı | -18°C... +50°C |
| Tavsiye edilen güç paketleri | M18B... M18HB... |
| Tavsiye edilen şarj aletleri | M12-18... M1418C6 |
| Gürültü bilgileri | |
| Ölçüm değerleri EN 62841 e göre belirlenmektedir. Aletin, frekans bağımlı uluslararası ses basıncı seviyesi değerlendirme eğrisi A'ya göre tipik gürültü seviyesi: | |
| Ses basıncı seviyesi (Tolerans K=3dB(A)) | 65,4 dB (A) |
| Akustik kapasite seviyesi (Tolerans K=3dB(A)) | 76,4 dB (A) |
| Vibrasyon bilgileri | |
| Toplam titreşim değeri (üç yönün vektör toplamı) EN 62841'e göre belirlenmektedir: | |
| titreşim emisyon değeri a _h | 0,5 m/s ² |
| Tolerans K= | 1,5 m/s ² |

| Krep Kapasitesi | |
|--------------------|---|
| Konektörler | Esnek Tel için KLAUKE® F-SERİSİ Borulu Kablo Pabuçları 10mm ² – 240mm ² : 1 Kıvrım, Sınıf 5 ve 6 Tel 300mm ² : 2 Kıvrım, Sınıf 6 Tel |

KLAUKE® Gustav Klauke GmbH şirketinin tescilli bir ticari markasıdır

UYARI!

Bu bilgi formunda belirtilen titreşim ve gürültü düzeyi EN 62841 uyarınca standart bir test yöntemine göre ölçülmüş olup, bir aleti diğeriyle karşılaştırmak için kullanılabilir. Bir maruz kalma ön değerlendirmesi için de kullanılabilir.

Beyan edilmiş titreşim ve gürültü emisyon değeri aletin ana uygulamalarını temsil eder. Ancak, alet farklı uygulamalar için veya farklı aksesuarlarla kullanılır ya da aletin bakımı yetersiz yapılırsa, titreşim ve gürültü emisyonu farklılık gösterebilir. Bu, toplam çalışma süresi boyunca maruz kalma seviyesini önemli ölçüde artırabilir. Titreşim ve gürültüye maruz kalma seviyesi tahmininde, aletin kapalı olduğu veya çalıştığı, ancak aslında işini yapmadığı süreler de göz önünde bulundurulmalıdır. Bu, toplam çalışma süresi boyunca maruz kalma seviyesini önemli ölçüde azaltabilir.

Operatörü titreşim ve/veya gürültünün etkilerinden korumak için, aletin ve aksesuarların bakımını yapmak, elleri sıcak tutmak ve çalışma biçimlerini düzenlemek gibi ilave güvenlik önlemleri belirleyin.

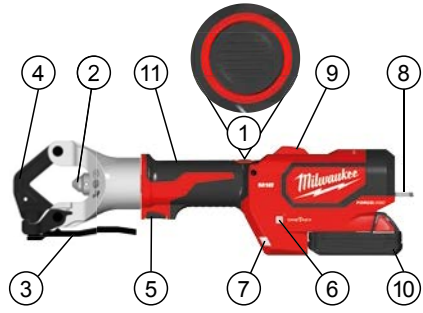

Cihazın tanımı

- | | |
|--|------------------------------------|
| ① Hidrolik serbest bırakma düğmesi | ⑥ ONE KEY göstergesi |
| ② Pres pim vidası | ⑦ LED |
| ③ Sıkıştırma çenesi serbest bırakma kolu | ⑧ Askı |
| ④ Çeneler | ⑨ LED /Krep göstergesi |
| ⑤ Tetik | ⑩ Akü |
| | ⑪ Tutamak İzolasyonlu tutma yüzeyi |

| LED gösterge | Tanım |
|--------------|---|
| | Alet çalışmayı tamamladı ve tam krep basıncına ulaştı. |
| | Alet çalışmayı tamamladı ancak tam krep basıncına ULAŞMADI. |
| | Alet çalışmayı TAMAMLAMADI. |
| | Yanıp sönmeye KIRMIZI |
| | Alet bakım aralığına ulaştı (40000 krep). İşlem için Sağlam Kırmızı veya Yeşil göstergesi görüntülendikten sonra Kırmızı/Yeşil yanıp sönmeye başlayacaktır. |
| | Yanıp sönmeye KIRMIZI / Yeşil (sonra Sağlam Yeşil veya Sağlam Kırmızı) |

UYARI Cihazla birlikte gelen tüm güvenlik uyarılarını, talimatları, çizimleri ve bilgileri okuyun. Aşağıdaki talimat hükümlerine uymadığınız takdirde elektrik çarpması, yangın veya ağır yaralanma tehlikesi ile karşılaşabilirsiniz.

Bütün uyarıları ve talimat hükümlerini ileride kullanmak üzere saklayın.

A GÜVENLİĞİNİZ İÇİN TALİMATLAR

Bu cihazın operatörü, cihazı ilk kez kullanmadan önce ve bundan en fazla bir yıl sonra bu cihazı kullanmakla bağlantılı belirli tehlikeler ve temel güvenlik önlemleri konusunda eğitilmiş olmalıdır.

İşletmecisi şirketin şunları yapması gerekir:

- Operatörün kullanma kılavuzuna erişebilmesini sağlamak
 - ve okuyup anladığından emin olmak.
- Koruma teçhizatı kullanın. Cihazı kullanırken daima gözlük takın. Koruyucu elbise ve tozlardan korunma maskesi, emniyet eldivenleri ve sağlam ve kaymaya mukavim ayakkabı giyin. Başlık ve kulaklık tavsiye edilir.

Asla parmaklarınızı veya başka vücut kısımlarınızı silindirin veya çenelerin çalışma alanı içine tutmayın.

Cihaz üzerinde herhangi bir ayar, temizlik ve bakım çalışmasına başlamadan önce pil paketini çıkarın.

Cihazları, pil paketlerini ve şarj cihazlarını sadece teknik olarak kusursuz durumdaysa kullanınız.

Hasarları derhal yetkili bir tamirhanede tamir ettiriniz.

Yaralanma ve hasardan kaçınmak için cihazın kazayla çalışmasını önleyin.

İşlem öncesinde bütün ayar aletlerini ve anahtarları çıkarın.

Elektrik gerilimi altındaki parçalar asla işlenemez. Cihaz yalıtımlı DEĞİLDİR.

UYARI! Bir kısa devreden kaynaklanan yangın, yaralanma veya ürün hasarları tehlikesini önlemek için cihazı, pil paketini veya şarj cihazını asla sıvıların içine daldırmayın ve içlerine sıvı girmesini önleyin. Tuzlu su, belirli kimyasallar, ağartıcı madde veya ağartıcı madde içeren ürünler gibi korozif veya iletken sıvılar kısa devreye neden olabilir.

Bakım ve bakım aralıklarına mutlaka uyunuz.

Kartuş aküleri ve şarj cihazını açmayın ve sadece kuru yerlerde saklayın. Neme ve ıslanmaya karşı koruyun.

M18 sistemli kartuş aküleri sadece M18 sistemli şarj cihazları ile şarj edin. Başka sistemli aküleri şarj etmeyin.

Yaralanma ve hasarları önlemek için aleti, çıkarılabilir pili veya şarj cihazını asla bir sıvıya batırmayın, içlerine sıvı girmesine izin vermeyin.

UYARI

A Bu cihaz, düğme tipi/yassı lityum pil içerir. Yeni veya kullanılmı ş bir pil yutulursa ya da vücuda girse, 2 saat gibi kısa bir sürede ciddi iç yanıklara ve ölüme neden olabilir. Kapağı pil bölmesine her zaman sabitleyin. Güvenli bir şekilde kapanıyorsa, cihazı durdurun, pili çıkarın ve çocukların erişemeyeceği bir yerde saklayın. Birinin pili yuttuğundan veya pilin vücuda girdiğinden şüpheleniyorsanız, derhal tıbbi yardım isteyin.

A PRES TAKIMLARI İÇİN GÜVENLİK BİLGİLERİ

Krep aleti yalnızca elektroteknik uygulamalarda eğitimli personel tarafından kullanılmalıdır.

Her kullanımdan önce krep aletini, çeneleri ve pres pim vidalarını çatlaklar ve başka aşınma belirtileri yönünden kontrol edin.

Yalnızca teknik olarak kusursuz durumdaki krep aletini kullanın.

Yalnızca bağlantı malzemesi takılı krep aletini kullanın.

Pres işlemi sırasında pres çenelerine ve pres pim vidalarına dokunmayın.

Pres işlemi sırasında herhangi bir arıza meydana gelirse AÇIK şalterini serbest bırakın ve hidrolik kilit açma düğmesine basın. Valf açılır ve piston başlangıç konumuna geri hareket eder.

A KALAN TEHLİKELER

Gerilimli bağlantı malzemelerini asla kreplemeyin.

KULLANIM

Pres aleti yalnızca bağlantı malzemelerinin cihazın teknik özellikleri uyarınca preslenmesi için kullanılabilir.

Çalışmaya başlamadan önce, teknisyenin çalışma ortamında elektrik ileten tüm gerilimli parçaların bağlantısı kesilmelidir.

ÇALIŞMA AÇIKLAMALARI

Yalnızca cihazın teknik özelliklerine uygun bağlantı öğeleri kullanın.

Bağlantı elemanlarına ilişkin işleme ve montaj talimatlarını üretici dokümanlarında bulabilirsiniz.

Krep işlemi başlamadan önce, pil kapasitesi kontrol edilmelidir: asgari %33 (bakınız resimli açıklama). İş başlamadan önce şarj gerektirebilir.

Kontrol anahtarının çalıştırılması, pres pim vidasının hareketiyle karakterize edilen presleme işlemini başlatır.

Doğru presleme yapıp yapılmadığına ilişkin ölçme ve değerlendirme kullanıcının sorumluluğundadır.

Hatalı bağlantılar yeni bağlantı elemanlarıyla bir kez daha preslenmelidir.

Arıza durumunda yapılacaklar

- Çeneler tamamen açılana kadar sıfırlama anahtarını basılı tutun
- Pil kapasitesini kontrol edin
- Kabloyu ve bağlantı öğesini teknik verilere göre kontrol edin.
- Gerilimli bir kablunun preslendiğinden kuşku duyulması halinde, krep aletinin yetkili bir uzman atölyede kontrol edilmesi gerekir

A **UYARI: Patlama, elektrik çarpması ve mal ve ekipmana hasar riskini düşürmek için asla gerilimli kabloları preslemeyin.**

Cihaz yalıtımlı DEĞİLDİR. Gerilimli bir devreyi kesmek ciddi yaralanmaya ya da ölüme yol açabilir. Preslemeden önce gücü kesin. Ellerinizi çene ve pres piminden uzak tutun. Kesik ya da ampütasyon oluşabilir.

Aksesuarları değiştirmeden ya da çıkarmadan önce pil paketini daima çıkarın. Sadece bu cihaz için özellikle tavsiye edilen aksesuarları kullanın. Farklı aksesuarlar tehlikeli olabilir.

Yaralanma riskini azaltmak için emniyet gözlüğü veya yan korumalı gözlük kullanın.

BAKIM

Cihaz üzerinde herhangi bir ayar, temizlik ve bakım çalışmasına başlamadan önce pil paketini çıkarın.

Cihazı, çıkarılabilir pili ya da şarj cihazını asla açmayın.

Cihazı, gücü veya hareketli aksamda cihazı etkileyebilecek sıkışmalar gibi sorunlar yönünden kontrol edin.

Her kullanımdan önce krep aletini, çeneleri ve pres pim vidalarını çatlaklar ve başka aşınma belirtileri yönünden kontrol edin.

Çalışmayı tamamladıktan sonra cihazları temizleyin ve yağlayın.

Pres pim vidasını, sıkıştırma çenesi serbest bırakma kolunu ve çeneleri temizleyin ve yağlayın.

Hareketli parçaların düzgün çalışıp çalışmadığını kontrol edin

Ağızları bozulmuş ya da hasarlı çeneleri ve pres pim vidasını değiştirin.

Cihazın havalandırma aralıklarını daima temiz tutun.

Yaralanma ve hasarları önlemek için cihazı, çıkarılabilir pili veya şarj cihazını asla bir sıvıya batırmayın, içlerine sıvı girmesine izin vermeyin.

Diğer bakım ve tamir işleri sadece yetkili tamirhaneler tarafından yapılabilir.

Cihaz, yeraltı suları için bir tehlike oluşturan hidrolik yağ içermektedir. Kontrolsüz olarak boşaltılması veya usulüne uygun olmayacak şekilde imha edilmesi cezalandırılır.

Bir sonraki bakım tarihi cihazın üzerindeki LED ile belirtilir.

Her 2 yılda bir ya da 40.000 krep işleminden sonra veya en geç LED göstergesi servis zamanı geldiğini gösterdiğinde servise götürün. Sadece Milwaukee aksesuarı ve yedek parçası kullanın. Nasıl değiştirileceği açıklanmamış olan yapı parçalarını bir Milwaukee müşteri servisinde değiştirin (Garanti ve servis adresi broşürüne dikkat edin).

Gerektiği takdirde aletin dağınık görünüş şeması, alet tipinin ve tip etiketi üzerindeki sayının bildirilmesi koşuluyla müşteri servisinden veya doğrudan Techtronic Industries GmbH, Max-Eyth-Straße 10, 71364 Winnenden, Germany adresinden istenebilir.

ONE-KEY™

Bu cihazın ONE-KEY işlevi hakkında daha fazla bilgi edinmek için ekteki Hızlı Başlangıç Kılavuzunu okuyun ya da <http://www.milwaukeeool.com/one-key> adresini ziyaret edin.

ONE-KEY uygulamasını App Store ya da Google Play aracılığıyla akıllı telefonunuza indirebilirsiniz.

Kontrol sonucu EN 301489-1 / EN 301489-17 standardına göre asgari taleplerimizi yerine getirmektedir. İşletim kılavuzunu kullanma kılavuzuyla birlikte müşteriye sunacağız.

AKÜ

Uzun süre kullanım dışı kalmış kartuş aküleri kullanmadan önce şarj edin. 50°C üzerindeki sıcaklıklar kartuş akünün performansını düşürür. Akünün güneş ışığı veya mekân sıcaklığı altında uzun süre ısınmasına dikkat edin.

Şarj cihazı ve kartuş aküdeki bağlantı kontaklarını temiz tutun.

Akünün ömrünün mükemmel bir şekilde uzun olması için kullandıktan sonra tamamen doldurulması gerekir.

Ömrünün mümkün olduğu kadar uzun olması için akülerin yüklemeye yapıldıktan sonra doldurma cihazından uzaklaştırılması gerekir.

Akünün 30 günden daha fazla depolanması halinde: Aküyü takriben 27°C'de kuru olarak depolayın. Aküyü yüklemeye durumunun takriben % 30 - %50 olarak depolayın. Aküyü her 6 ay yeniden doldurun.

Kullanılmış kartuş aküleri ateşe veya ev çöplerine atmayın. Milwaukee, kartuş akülerin çevreye zarar vermeyecek biçimde tasfiye edilmesine olanak sağlayan hizmet sunar; lütfen bu konuda yetkili satıcınızdan bilgi alın.

Kartuş aküleri metal parça veya eşyalarla birlikte saklamayın (kısa devre tehlikesi).

Aşırı zorlanma veya aşırı ısınma sonucu hasar gören kartuş akülerden batarya sıvısı dışarı akabilir. Batarya sıvısı ile temasa gelen yeri hemen bol su ve sabunla yıkayın. Batarya sıvısı gözünüze kaçacak olursa en azından 10 dakika yıkayın ve zaman geçirmeden bir hekime başvurun.

Şarj cihazının kartuş akü yuvasına hiçbir şekilde metal parçalar kaçmamalıdır (kısa devre tehlikesi).

LİTYUM İYON PİLLERİN TAŞINMASI

Lityum iyon piller tehlikeli madde taşımacılığı hakkındaki yasal hükümler tabidir.

Bu piller, bölgesel, ulusal ve uluslararası yönetmeliklere ve hükümlere uyularak taşınmak zorundadır.

Tüketiciler bu pilleri herhangi bir özel şart aranmaksızın karayoluyla taşıyabilirler.

Lityum iyon pillerin nakliye şirketleri tarafından ticari taşımacılığı için tehlikeli madde taşımacılığının hükümleri geçerlidir. Sevki hazırlığı ve taşıma sadece ilgili eğitimi görmüş personel tarafından gerçekleştirilebilir. Bütün süreç uzmanca bir refakatçilik altında gerçekleştirilmek zorundadır.

Pillerin taşınması sırasında aşağıdaki hususlara dikkat edilmesi gerekmektedir:

Kısa devre oluşmasını önlemek için kontakların korunmuş ve izole edilmiş olmasını sağlayın. Pil paketinin ambalajı içinde kaymamasına dikkat ediniz. Hasarlı veya akmış pillerin taşınması yasaktır. Ayrıca bilgiler için nakliye şirketinize başvurunuz.

CE UYGUNLUK BEYANI

"Teknik veriler" başlığı altında tanımlanan ürünün, sayılı direktiflerdeki tüm hükümleri

2011/65/EU (RoHS)

2006/42/EC

2014/53/EU

uyumlaştırılmış standartları

EN 62841-1:2015

EN 62479:2010

EN 55014-1:2017

EN 55014-2:2015

EN 301 489-1 V2.1.1 (2017-02)

EN 301 489-17 V3.1.1 (2017-02)

EN 300 328 V2.1.1 (2016-11)

EN IEC 63000:2018



Winnenden, 2020-02-13

Alexander Krug / Managing Director

Teknik evrakları hazırlamakla görevlendirilmiştir.

Techtronic Industries GmbH

Max-Eyth-Straße 10, 71364 Winnenden, Germany



Tür

SEMBOLLER



Lütfen aleti çalıştırmadan önce kullanma kılavuzunu dikkatli biçimde okuyun.



Koruyucu gözlük takınız.



Bu cihaz, düğme tipi/yassı lityum pil içerir.



DİKKAT! UYARI! TEHLİKE!



Aletin kendinde bir çalışma yapmadan önce kartuş aküyü çıkarın.



Elektrik çarpması tehlikesi



UYARI!
İş parçalarının savrulması



UYARI! El yaralanması



Tehlikeli alan! Ellerinizi, parmaklarınızı veya kollarınızı mümkün olduğu kadar bu alandan uzak tutun.



Elektrikli cihazların, pillerin/akülerin evsel atıklarla birlikte bertaraf edilmesi yasaktır. Elektrikli cihazlar ve aküler ayrılarak biriktirilmeli ve çevreye zarar vermeden bertaraf edilmeleri için bir atık değerlendirme tesisine götürülmelidirler. Yerel makamlara veya satıcınıza geri dönüşüm tesisleri ve atık toplama merkezlerinin yerlerini danışınız.

V Voltaj

 Doğru akım



Avrupa uyumluluk işareti



Ukrayna uyumluluk işareti



Avrasya uyumluluk işareti



Tür

| TECHNICKÁ DATA Lisovací nástroj | M18 HDCT |
|--|--|
| Výrobní číslo | 4740 95 01... ... 000001-999999 |
| Frekvenční pásmo (frekvenční pásma) Bluetooth | 2402-2480 MHz |
| Vysokofrekvenční | 1,8 dBm |
| Verze Bluetooth | 4.0 BT signal mode |
| Napětí výměnného akumulátoru | 18 V |
| Lisovací rozsah | 10 - 300 mm ² |
| Hmotnost podle prováděcího předpisu EPTA 01/2014 (Li-Ion 2,0 Ah ... 12,0 Ah) | 4,5 kg... 5,6 kg |
| Doporučená teplota okolí pro provoz | -18°C ... +50°C |
| Doporučené akupaky | M18B... M18HB... |
| Doporučené nabíječky | M12-18..., M1418C6 |
| Informace o hluku | |
| Naměřené hodnoty odpovídají EN 62841. V třídě A posuzovaná hladina hluku přístroje činí typicky: | |
| Hladina akustického tlaku (Kolísavost K=3dB(A)) | 65,4 dB (A) |
| Hladina akustického výkonu (Kolísavost K=3dB(A)) | 76,4 dB (A) |
| Informace o vibracích | |
| Celkové hodnoty vibrací (vektorový součet tří směrů) zjištěnéve smyslu EN 62841. | |
| Hodnota vibračních emisí a _h Kolísavost K= | 0,5 m/s ² 1,5 m/s ² |

| Rozsah krimpování | |
|-------------------|--|
| Konektory | Trubkové kabelové úchytky KLAUKE® F-SERIES pro flexibilní kabeláž 10mm ² – 240mm ² : 1 krimpovací vodič třídy 5 a třídy 6 300mm ² : 2 krimpovací vodiče třídy 6 |

KLAUKE® je registrovaná ochranná známka společnosti Gustav Klauke GmbH

VAROVÁNÍ!

Hladina vibrací a emisí hluku uvedená v tomto informačním listu byla měřena v souladu se standardizovanou zkouškou uvedenou v normě EN 62841 a může být použita ke srovnání jednoho nástroje s jiným. Může být použita k předběžnému posouzení expozice. Deklarovaná úroveň vibrací a emisí hluku představuje hlavní použití nástroje. Pokud se však nástroj používá pro různé aplikace, s různými příslušenstvími nebo s nedostatečnou údržbou, mohou se vibrace a emise hluku lišit. To může výrazně zvýšit úroveň expozice v průběhu celé pracovní doby.



Odhad úrovně expozice vibracím a hluku by měl také vzít v úvahu dobu, kdy je nástroj vypnutý nebo když běží, ale ve skutečnosti neprovádí úlohu. To může výrazně snížit úroveň expozice v průběhu celé pracovní doby.

Identifikujte dodatečná bezpečnostní opatření k ochraně pracovníka obsluhy před účinky vibrací a/nebo hluku, například: údržba nástroje a příslušenství, udržování rukou v teple, organizace pracovních schémát.



Popis zařízení

- | | |
|---------------------------------------|---------------------------------------|
| ① Hydraulické uvolňovací tlačítko | ⑦ LED kontrolka |
| ② Šroub lisovacího kolíku | ⑧ Háček |
| ③ Páka pro rozevření upínacích kleští | ⑨ LED kontrolka /Krimpovací indikátor |
| ④ Kleště | ⑩ Akumulátory |
| ⑤ Spoušť | ⑪ Rukojeť Izolovaná uchopovací plocha |
| ⑥ Indikátor ONE KEY | |

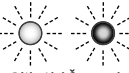
| LED indikátor | Definice |
|--|--|
|  Nepřerušované Zelená | Nástroj dokončil operaci a dosáhl plného krimpovacího tlaku. |
|  Nepřerušované Červená | Nástroj dokončil operaci, ale NEDOSÁHL plného krimpovacího tlaku. |
|  Blikající Červená | Nástroj NEDOKONČIL operaci. |
|  Blikající Červená / Zelená (po Nepřerušované Zelená nebo Nepřerušované Červená) | Nástroj dosáhl servisního intervalu (4000 krimpování). Červené/Zelené blikání se spustí po zobrazení nepřerušovaného Červeného nebo Zeleného indikátoru operace. MILWAUKEE doporučuje, aby bylo zařízení zkontrolováno a byla dokončena preventivní údržba. |

VAROVÁNÍ Přečtěte si všechny bezpečnostní pokyny, instrukce, popisy a údaje, které obdržíte s přístrojem. Pokud následující pokyny nedodržíte, může to vést k úderu elektrickým proudem, požáru nebo těžkým poraněním.

Všechna varovná upozornění a pokyny do budoucna uschovejte.



Čes

▲ SPECIÁLNÍ BEZPEČNOSTNÍ UPOZORNĚNÍ

Obsluha tohoto zařízení musí být poučena o konkrétních nebezpečích spojených s použitím tohoto zařízení a o základních bezpečnostních opatřeních před začátkem první práce s ním a pak přinejmenším jednou za rok.

Provozni podnik musí:

- poskytnout obsluze návod k použití a
- zajistit, aby si ho obsluha přečetla a pochopila.

Použijte ochranné vybavení. Při používání zařízení vždy noste ochranné brýle. Doporučujeme rovněž použití součástí ochranného oděvu a ochranné obuvi, jako protiprašné masky, ochranných rukavic, pevné a neklouzající obuvi, ochranné přílby a ochrany sluchu.

Nikdy nemějte Vaše prsty nebo jiné části těla v pracovním prostoru válce nebo kleští.

Před spuštěním jakýchkoliv úprav, čištění a údržby na zařízení vyberte akumulátorový článek.

Zařízení, akumulátorové články a nabíječky používejte pouze tehdy, když jsou v perfektním technickém stavu.

Poškození nechte okamžitě opravit v autorizované speciální dílně.

Zabraňte náhodnému spuštění zařízení, aby nedošlo ke zranění nebo poškození.

Před provozem odstraňte všechny nastavovací nástroje a klíče na matice.

Nesmí se opravovávat díly pod elektrickým napětím. Zařízení NENÍ izolováno.

VAROVÁNÍ! Abyste snížili riziko požáru, zranění osob a poškození výrobku v důsledku zkratu, nikdy neponožujte Vaše zařízení, akumulátorový článek nebo nabíječku do kapaliny a zabraňte jí, aby do nich vnikla. Korozivní nebo vodivé kapaliny, jako je mořská voda, některé průmyslové chemikálie a bělidla nebo produkty obsahující bělidlo, atd., mohou způsobit zkrat.

Je nutné provádět údržbu a dodržovat intervaly údržby.

Náhradní akumulátory ani nabíječku neotvírejte, skladujte je v suchu, chraňte před vlhkem.

Akumulátor systému M18 nabíjejte pouze nabíječkou systému M18. Nenabíjejte akumulátory jiných systémů.

Aby nedošlo ke zranění nebo poškození, neponožujte nikdy nástroj, vyjímatelnou baterii nebo nabíječku do kapaliny a nedovolte, aby do nich nějaká kapalina vnikla.

VAROVÁNÍ



Toto zařízení obsahuje knoflíkovou/mincovou lithiovou baterii. Nová nebo použitá baterie může způsobit vážné vnitřní popáleniny a vést k usmrcení do 2 hodin, pokud je spolknuta nebo vstoupila do těla. Vždy zajistěte kryt prostoru pro baterie. Pokud se bezpečně neuzavře, zařízení zastavte, vyjměte baterii a držte ji mimo dosah dětí. Pokud si myslíte, že někdo spolkl baterii nebo jinak vstoupila do těla, okamžitě vyhledejte lékařskou pomoc.

▲ BEZPEČNOSTNÍ POKYNY PRO LISOVACÍ NÁSTROJE

Krimpovací nástroj smí používat pouze pracovníci s elektrotechnickým vzděláním.

Před každým použitím zkontrolujte, zda na krimpovacím nástroji, kleštích a šroubu lisovacího kolíku nejsou praskliny a jiné známky opotřebení.

Krimpovací nástroj používejte pouze v bezvadném technickém stavu.

Krimpovací nástroj používejte pouze s vloženým spojovacím materiálem.

Během lisování se nedotýkejte lisovacích kleští ani šroubu lisovacího kolíku.

V případě poruchy během lisování okamžitě pusťte zapínací spínač a stiskněte tlačítko odblokování hydrauliky. Ventil se otevře a píst přejde zpět do výchozí polohy.

▲ ZBÝVAJÍCÍ RIZIKA

Živé spojovací materiály nikdy nekrimpujte.

OBLAST VYUŽITÍ

Lisovací nástroj lze používat pouze na lisování spojovacích materiálů dle specifikace zařízení.

Všechny živé části, tj. části, které vedou elektrickou energii, musí být před zahájením práce odpojeny v pracovním prostředí techniků.

PRACOVNÍ POKYNY

Spojovací díly používejte pouze dle specifikace zařízení.

Dodržujte pokyny ke zpracování a montáži spojovacích dílů podle podkladů výrobce.

Před začátkem procesu krimpování je nutné zkontrolovat kapacitu baterie: minimálně 33% (viz ilustrovaný popis). Před zahájením prací může být zapotřebí nabít.

Zapnutím ovládacího spínače se spustí proces lisování, pro který je příznačný pohyb šroubu lisovacího kolíku.

Kontrola a posouzení správného slisování je záležitostí uživatele.

Chybné spoje se musí ještě jednou slisovat pomocí nového spojovacího dílu.

Postup v případě závady

- Držte resetovací spínač stisknutý, až se kleště úplně otevřou
- zkontrolujte kapacitu baterie
- Zkontrolujte kabel a spojovací díl podle technických údajů.
- Při podezření na zlisování živého kabelu musíte nechat zkontrolovat krimpovací nástroj v autorizovaném specializovaném servisu



VAROVÁNÍ: Aby se snížilo nebezpečí výbuchu, riziko úrazu elektrickým proudem a poškození majetku a vybavení, nikdy nelisujte elektrické kabely pod napětím.

Zařízení NENÍ izolováno. Kontakt s obvodem pod napětím může vést k těžkému zranění nebo usmrcení. Před lisováním vypněte přívod elektrického proudu. Nepokládejte ruce do blízkosti kleští a lisovacího kolíku. Může dojít k potrhání a amputaci.

Před výměnou nebo odstraněním příslušenství vždy vyjměte akumulátorový článek. Používejte jen příslušenství výslovně doporučené pro toto zařízení. Jiné může být nebezpečné.

Aby se snížilo nebezpečí zranění, používejte bezpečnostní brýle nebo brýle s bočními štítky.

ÚDRŽBA

Před spuštěním jakýchkoliv úprav, čištění a údržby na zařízení vyberte akumulátorový článek.

Nikdy neotvírejte zařízení, vyjímatelnou baterii ani nabíječku.

Zkontrolujte zařízení s ohledem na jakékoli problémy, např. hluk nebo zaseknutí pohyblivých částí, které by mohly mít negativní vliv na zařízení.

Před každým použitím zkontrolujte, zda na krimpovacím nástroji, kleštích a šroubu lisovacího kolíku nejsou praskliny a jiné známky opotřebení.

Vyčistěte a namažte zařízení, když jste s nimi skončili práci.

Očistěte a namažte šroub lisovacího kolíku, páku pro rozevření upínacích kleští a kleště.

Zkontrolujte, zda se pohyblivé části pohybují hladce

Pokud se kleště a šroub lisovacího kolíku otlučou nebo jinak poškodí, vyměňte je.

Větrací otvory zařízení musí být vždy udržovány v čistotě.

Aby nedošlo ke zranění nebo poškození, neponožte nikdy zařízení, vyjímáte-li baterii nebo nabíječku do kapaliny a nedovolte, aby do nich nějaká kapalina vnikla.

Další servisní a opravárenské práce mohou provádět pouze autorizované odborné provozovny.

Přístroj obsahuje hydraulický olej, který představuje nebezpečí pro podzemní vodu. Jeho nekontrolované vypouštění nebo neodborná likvidace jsou trestné.

Další servisní termín je indikován LED světlem na zařízení.

Tuto výměnu je potřeba provést alespoň jednou za 2 roky či po 40 000 lisovacích operacích, nejpozději však, když LED displej ukazuje, že je výměna nutná. Používat výhradně příslušenství Milwaukee a náhradní díly Milwaukee. Díly jejichž výměny nebyla popsána, nechte vyměnit v autorizovaném servisu (viz: "Záruky / Seznam servisních míst")

Při potřebě podrobného rozkresu konstrukce, oslovte informaci o typu a čísle přímo servis a nebo výrobce, Techtronic Industries GmbH, Max-Eyth-Straße 10, 71364 Winnenden, Germany.

ONE-KEY™

Pokud se chcete dozvědět více o funkcionalitě ONE-KEY tohoto zařízení, podívejte se prosím do Průvodce rychlým startem, který je součástí tohoto výrobku nebo jděte na <http://www.milwaukeeetool.com/one-key>

Aplikaci ONE-KEY si můžete stáhnout na Váš smartphone z App Store nebo Google Play.

Výsledek zkoušky splňuje naše minimální požadavky v souladu s normami EN 301489-1 / EN 301489-17. A zákazníkovi dáme provozní pokyny v uživatelské příručce.

AKUMULÁTORY

Děle nepoužívané akumulátory je nutné před použitím znovu nabít. Teplota přes 50°C snižuje výkon akumulátoru. Chraňte před dlouhým přehříváním na slunci či u topení.

Kontakty nabíječky a akumulátoru udržujte v čistotě.

Pro optimální životnost je nutné akumulátory po použití plně dobít.

K zabezpečení dlouhé životnosti by se akumulátory měly po nabíti vyjmout z nabíječky.

Při skladování akumulátoru po dobu delší než 30 dní: Skladujte akumulátor v suchu při cca 27°C. Skladujte akumulátor při cca 30%-50% nabíjecí kapacity. Opakujte nabíjení akumulátoru každých 6 měsíců.

Použité nevyhazujte do domovního odpadu nebo do ohně. Milwaukee nabízí ekologickou likvidaci starých článků, ptejte se u vašeho obchodníka s nářadím.

Náhradní akumulátor neskladujte s kovovými předměty, nebezpečí zkratu.

Při extrémní zátěži či vysoké teplotě může z akumulátoru vytekat kapalina. Při zasažení touto kapalinou okamžitě zasažená místa omyjte vodou a mýdlem. Při zasažení očí okamžitě důkladně po dobu alespoň 10min. omyvat a neodkladně vyhledat lékaře.

V nabíjecím postu nabíječky neskladujte kovové předměty, nebezpečí zkratu.

PŘEPRAVA LITHIUM-IONTOVÝCH BATERIÍ

Lithium-iontové baterie spadají podle zákonných ustanovení pod přepravu nebezpečného nákladu.

Přeprava těchto baterií se musí realizovat s dodržováním lokálních, vnitrostátních a mezinárodních předpisů a ustanovení.

Spotřebitelé mohou tyto baterie bez problémů přepravovat po komunikacích.

Komerční přeprava lithium-iontových baterií prostřednictvím přepravních firem podléhá ustanovením o přepravě nebezpečného nákladu. Přípravu k vyexpedování a samotnou přepravu směji vykonávat jen příslušně vyškolené osoby. Na celý proces se musí odborně dohlížet.

Při přepravě baterií je třeba dodržovat následující:

Zajistěte, aby kontakty byly chráněné a izolované, aby se zamezilo zkrátům. Dávejte pozor na to, aby se svazek baterií v rámci balení nemohl sesmeknout. Poškozené a vyteklé baterie se nesmějí přepravovat. Ohledně dalších informací se obraťte na vaši přepravní firmu.

CE-PROHLÁŠENÍ O SHODĚ

Prohlašujeme na naši výhradní odpovědnost, že produkt popsán v části „Technické údaje“ splňuje všechna příslušná ustanovení směrnic

2011/65/EU (RoHS)

2006/42/ES

2014/53/EU

a byly použity následující harmonizované normy

EN 62841-1:2015

EN 62479:2010

EN 55014-1:2017

EN 55014-2:2015

EN 301 489-1 V2.1.1 (2017-02)

EN 301 489-17 V3.1.1 (2017-02)

EN 300 328 V2.1.1 (2016-11)

EN IEC 63000:2018



Winnenden, 2020-02-13

Alexander Krug / Managing Director
Zplnomocněn k sestavování technických podkladů.

Techtronic Industries GmbH
Max-Eyth-Straße 10, 71364 Winnenden, Germany



SYMBOLY



Před spuštěním stroje si pečlivě přečtěte návod k používání.



Noste ochranné brýle.



Toto zařízení obsahuje knoflíkovou/mincovou lithiovou baterii.



POZOR! VAROVÁNÍ! NEBEZPEČÍ!



Před zahájením veškerých prací na vrtacím šroubováku vyjmout výměnný akumulátor.



Nebezpečí úrazu elektrickým proudem



VAROVÁNÍ!
Nebezpečí poranění odletujícími úlomky.



VAROVÁNÍ! Poranění ruky



Nebezpečná oblast! Mějte ruce, prsty nebo paže co možná nejdále od této oblasti.



Elektrická zařízení, baterie/akumulátory se nesmí likvidovat společně s odpadem z domácností. Elektrická zařízení, baterie/akumulátory je třeba sbírat odděleně a odevzdat je v recyklačním podniku na ekologickou likvidaci. Na místních úřadech nebo u vašeho specializovaného prodejce se informujte na recyklační podniky a sběrné dvory.

V napětí



Stejnoseměrný proud



Značka shody v Evropě



Značka shody na Ukrajině



Značka shody pro oblast Eurasie

| TECHNICKÉ ÚDAJE Lisovací nástroj | M18 HDCT |
|---|--|
| Výrobné číslo | 4740 95 01... ... 000001-999999 |
| Frekvenčné pásmo (frekvenčné pásma) Bluetooth | 2402-2480 MHz |
| Vysokofrekvenčný | 1,8 dBm |
| Verzia Bluetooth | 4.0 BT signal mode |
| Napätie vymenného akumulátora | 18 V |
| Tlačové centrum | 10 - 300 mm ² |
| Hmotnosť podľa vykonávacieho predpisu EPTA 01/2014 (Li-Ion 2,0 Ah ... 12,0 Ah) | 4,5 kg... 5,6 kg |
| Odporúčaná teplota okolia pre prevádzku | -18°C ... +50°C |
| Odporúčaná akupaky | M18B... M18HB... |
| Odporúčaná nabíjačky | M12-18..., M1418C6 |
| Informácia o hluku | |
| Namerané hodnoty určené v súlade s EN 62841. V triede A posudzovaná hladina hluku prístroja číni typicky: | |
| Hladina akustického tlaku (Kolísavosť K=3dB(A)) | 65,4 dB (A) |
| Hladina akustického výkonu (Kolísavosť K=3dB(A)) | 76,4 dB (A) |
| Informácie o vibráciách | |
| Celkové hodnoty vibrácií (vektorový súčet troch smerov) zistených v zmysle EN 62841. | |
| Hodnota vibračných emisií a _h Kolísavosť K= | 0,5 m/s ² 1,5 m/s ² |

| Krimpovací rozsah | |
|-------------------|--|
| Konektory | Rúrkové káblové oká KLAUKE® F-SERIES pre flexibilný drôt 10mm ² – 240mm ² : 1 krimp, drôt triedy 5 a triedy 6 300mm ² : 2 krimpy, drôt triedy 6 |

KLAUKE® je registrovaná ochranná známka spoločnosti Gustav Klauke GmbH

POZOR!

Úroveň vibrácií a emisií hluku uvedená v tomto informačnom liste bola meraná v súlade so štandardizovanou skúškou uvedenou v EN 62841 a môže sa použiť na porovnanie jedného nástroja s druhým. Môže sa použiť v predbežnom posúdení expozície. Deklarovaná úroveň vibrácií a emisií hluku predstavuje hlavné aplikácie nástroja. Ak sa však nástroj používa pre rôzne aplikácie, s rôznym prislúšenstvom alebo s nedostatočnou údržbou, môžu sa vibrácie a emisie hluku líšiť. To môže výrazne zvýšiť úroveň expozície počas celej pracovnej doby.





Odhad úrovne expozície vibráciám a hluku by mal tiež brať do úvahy čas, keď je nástroj vypnutý alebo keď beží, ale v skutočnosti nevykonáva prácu. To môže výrazne znížiť úroveň expozície počas celej pracovnej doby.

Identifikujte dodatočné bezpečnostné opatrenia na ochranu pracovníka obsluhy pred účinkami vibrácií a/alebo hluku, ako je: údržba nástroja a prislúšenstva, udržiavanie teplých rúk, organizácia pracovných schém.



Opis zariadenia

- | | |
|---------------------------------------|-------------------------------------|
| ① Hydraulické uvoľňovacie tlačidlo | ⑥ Indikátor ONE KEY |
| ② Skrutka lisovacieho kolíku | ⑦ LED |
| ③ Páka na uvoľnenie upínacích klieští | ⑧ Držalo |
| ④ Kliešte | ⑨ LED /Krimpovací indikátor |
| ⑤ Spúšťač | ⑩ Akumulátor |
| | ⑪ Rukoväť /Izolovaná úchopná plocha |

| LED indikátor | Definícia |
|---|--|
|  Neprerušované zelené | Nástroj dokončil operáciu a dosiahol plný krimpovací tlak. |
|  Neprerušované červené | Nástroj dokončil operáciu, ale NEDOSIAHOL plný krimpovací tlak. |
|  Blikajúce červené | Nástroj NEDOKONČIL operáciu. |
|  Blikajúce červené / zelené (po Neprerušované zelené alebo Neprerušované červené) | Nástroj dosiahol svoj servisný interval (40000 krimpovania). Červené/Zelené blikanie začne po tom, čo sa zobrazí neprerušovaný Červený alebo Zelený indikátor operácie. MILWAUKEE odporúča, aby bol prístroj skontrolovaný a bola dokončená preventívna údržba. |

⚠ POZOR Prečítajte si všetky bezpečnostné upozornenia, pokyny, vyobrazenia a údaje, ktoré dostanete spolu s prístrojom. Ak by ste nedodržali nasledujúce pokyny, mohlo by to mať za následok zásah elektrickým prúdom, vznik požiaru a/alebo vážne poranenie.

Tieto Výstražné upozornenia a bezpečnostné pokyny starostlivo uschovajte na budúce použitie.



Slov

▲ ŠPECIÁLNE BEZPEČNOSTNÉ POKYNY

Operátor tohto prístroja musí byť poučený o konkrétnych nebezpečenstvách spojených s používaním tohto prístroja a o základných bezpečnostných opatreniach pred prvotným začatím práce s ním a potom minimálne raz za rok.

Prevádzkujúca spoločnosť musí:

- dať prevádzkový manuál k dispozícii operátorovi a
- uistiť sa, že operátor si ho prečítal a pochopil.

Použite ochranné vybavenie. Pri používaní prístroja vždy noste ochranné okuliare. Doporučujeme taktiež použitie súčasti ochranného odevu a ochrannej obuvi, ako sú protiprašná maska, ochranné rukavice, pevná a nekľzajúca obuv, ochranná prilba a ochrana sluchu.

Nikdy nemajte Vaše prsty alebo iné časti tela v pracovnom priestore valca alebo klieští.

Pred spustením akýchkoľvek úprav, čistenia a údržby na prístroji vyberte akumulátorový článok.

Prístroje, akumulátorové články a nabíjačky používajte len vtedy, ak sú v perfektnom technickom stave.

Poškodenia nechajte okamžite opraviť v autorizovanej špecializovanej dielni.

Zabráňte náhodnému spusteniu prístroja, aby nedošlo k zraneniu alebo poškodeniu.

Pred prevádzkou odstráňte akékoľvek nastavovacie nástroje a maticové kľúče.

Nesmiete spracovávať žiadne dielce, ktoré stoja pod elektrickým napätím. Prístroj NIE je izolovaný.

POZOR! Aby ste znížili riziko požiaru, zranenia osôb a poškodenia výrobku v dôsledku skratu, nikdy neponárajte Váš prístroj, akumulátorový článok alebo nabíjačku do kvapaliny a zabráňte jej, aby do nich vnikla. Korozívne alebo vodivé kvapaliny, ako je morská voda, niektoré priemyselné chemikálie a bieliadla alebo produkty obsahujúce bieliadlo, atď., môžu spôsobiť skrat.

Nutne dodržiavajte údržbu a intervaly údržby.

Výmenné akumulátory a nabíjacie zariadenia neotvárajte a skladovajte len v suchých priestoroch. Chránite pred vlhkosťou.

Výmenné akumulátory systému M18 nabíjajte len nabíjacími zariadeniami systému M18. Akumulátory iných systémov týmto zariadením nenabíjajte.

Aby nedošlo k poraneniu a poškodeniam, nikdy neponárajte nástroj, vymeniteľnú batériu ani nabíjačku do kvapaliny a zabráňte vniknutiu kvapaliny do nich.

POZOR



Toto zariadenie obsahuje gombíkovú/mincovú lítiovú batériu. Nová alebo použitá batéria môže spôsobiť vážne vnútorné popáleniny a viesť k usmrteniu do 2 hodín v prípade, že je prehriatá alebo vstúpi do tela. Vždy zaistite kryt batérievho priestoru. Ak sa bezpečne neuzavrie, zariadenie zastavte, vyberte batériu a držte ju mimo dosahu detí. Ak si myslíte, že niekto prehltol batériu alebo že inak vstúpila do tela, okamžite vyhľadajte lekársku pomoc.

▲ BEZPEČNOSTNÉ UPOZORNENIA PRE LISOVACIE NÁSTROJE

Krimpovací nástroj smú používať iba elektrotechnicky vyškolení pracovníci.

Pred každým použitím skontrolujte krimpovací nástroj, kliešte a skrutku lisovacieho kolíku ohľadom prasklín a iných známkop opotrebenia.

Krimpovací nástroj používajte iba v perfektnom technickom stave.

Krimpovací nástroj používajte iba s vloženým spojovacím materiálom.

Počas lisovania sa nedotýkajte lisovacích klieští ani skrutky lisovacieho kolíku.

Pri poruchách počas procesu lisovania okamžite pusťte tlačidlo ZAP a stlačte odistovací gombík hydrauliky. Ventil sa otvorí a piest prejde späť do východiskovej polohy.

▲ ZVYŠKOVÉ RIZIKÁ

Živé spojovacie materiály nikdy nekrimpujte.

POUŽITIE PODĽA PREDPISOV

Lisovací nástroj sa môže používať iba na lisovanie spojovacích materiálov podľa špecifikácie zariadenia.

Všetky živé časti, t.j. časti, ktoré vedú elektrickú energiu, musia byť odpojené v pracovnom prostredí technikov pred začatím práce.

NAPŮTKY ZA DELO

Položky spojenia používajte iba podľa špecifikácie zariadenia.

Pokyny pre spracovávanie a montáž spojovacieho materiálu získate z podkladov príslušných výrobcov.

Predtým, než začne proces krimpovania, musí byť skontrolovaná kapacita batérie: minimálne 33% (pozri ilustrovaný opis). Pred začatím prác môže byť nutné nabíjanie.

Aktivácia ovládacieho spínača iniciuje proces lisovania, ktorý sa vyznačuje pohybom skrutky lisovacieho kolíku.

Za kontrolu a posúdenie správneho zlisovania nesie zodpovednosť používateľ.

Nesprávne spoje treba ešte raz zlisovať pomocou nového spojovacieho materiálu.

Postup v prípade poruchy

- Držte resetovací spínač stlačený, kým sa kliešte úplne neotvorí
- skontrolujte kapacitu batérie
- Skontrolujte kábel a položku spojenia podľa technických údajov.
- Ak je podozrenie, že bol zlisovaný živý kábel, krimpovací nástroj musí byť skontrolovaný v autorizovanom odbornom servise



POZOR: Za účelom zníženia rizika výbuchu, úrazu elektrickým prúdom a poškodenia majetku a vybavenia nikdy nelisujte živé elektrické káble.

Prístroj NIE je izolovaný. Kontakt so živým okruhom by mohol mať za následok vážne zranenie alebo úmrtie. Pred lisovaním vypnite prívod elektrického prúdu. Ruky držte ďalej od klieští a lisovacieho kolíka. Mohlo by dôjsť k tržným ranám alebo k amputácii končatín.

Pred výmenou alebo odstránením príslušenstva vždy vyberte akumulátorový článok. Používajte iba príslušenstvo špecificky odporúčané pre tento prístroj. Iné môže byť nebezpečné.

Na zníženie rizika zranenia používajte ochranné okuliare alebo okuliare s bočnými ochrannými štítmami.

ÚDRZBA

Pred spustením akýchkoľvek úprav, čistenia a údržby na prístroji vyberte akumulátorový článok.

Nikdy neotvárajte prístroj, vymeniteľnú batériu ani nabíjačku.

Skontrolujte prístroj ohľadom akýchkoľvek problémov, ako je hluk alebo zaseknutie pohyblivých častí, ktoré by mohli mať negatívny vplyv na prístroj.



Slov

Pred každým použitím skontrolujte krimpovací nástroj, kliešte a skrutku lisovacieho kolíku ohľadom prasklín a iných známk opotrebenia.

Vyčistite a namažte prístroje, keď ste s nimi skončili prácu.

Očistite a namažte skrutku lisovacieho kolíku, páku na uvoľnenie upínacích klieští a kliešte.

Skontrolujte hladký chod pohyblivých častí

Vymeňte kliešte a skrutku lisovacieho kolíku, keď sú ich časti odlomené alebo poškodené.

Vetracie otvory prístroja musia byť vždy udržiavané v čistote.

Aby nedošlo k poraneniu a poškodeniam, nikdy neponárajte prístroj, vymeniteľnú batériu ani nabíjačku do kvapaliny a zabráňte vniknutiu kvapaliny do nich.

Ďalšie servisné a opravárenské práce môžu vykonávať iba autorizované odborné prevádzky.

Prístroj obsahuje hydraulický olej, ktorý predstavuje nebezpečenstvo pre podzemnú vodu. Jeho nekontrolované vypúšťanie alebo neodborná likvidácia sú trestné.

Ďalší servisný termín je indikovaný LED svetlom na prístroji.

Tento servis musí byť vykonaný najmenej každé 2 roky alebo po 40 000 krimpovacích operáciách alebo najneskôr vtedy, keď LED displej indikuje, že je potrebný servis. Používať len Milwaukee príslušenstvo a Milwaukee náhradné diely. Súčasti bez návodu na výmenu treba dať vymeniť v jednom z Milwaukee zákazníckych centier (viď brožúru Záruka/Adresy zákazníckych centier).

Pri udaní typu stroja a čísla nachádzajúceho sa na štítku dá sa v prípade potreby vyžiadať explozivna schéma prístroja od vášho zákazníckeho centra alebo priamo v Techtronic Industries GmbH, Max-Eyth-Straße 10, 71364 Winnenden, Germany.

ONE-KEY™

Ak sa chcete dozvedieť viac o rýchlych ONE-KEY tohto prístroja, pozrite si prosím Sprievodcu rýchlym štartom, ktorý je súčasťou tohto výrobku alebo choďte na <http://www.milwaukeeool.com/one-key>

Aplikáciu ONE KEY si môžete na svoj smartphone stiahnuť z app storeu alebo z Google Play.

Výsledok skúšky spĺňa naše minimálne požiadavky v súlade s normami EN 301489-1 / EN 301489-17. In uporabniku bomo v navodilih za uporabo navedli smernice za obratovanje.

AKUMULÁTORY

Dlhší čas nepoužívané výmenné akumulátory pred použitím dobiť. Teplota vyššia ako 50°C znižuje výkon výmenného akumulátora. Zabráňte dlhšiemu ohriatiu slnkom alebo kúrením.

Pripájacie kontakty na nabíjacom zariadení a výmennom akumulátore udržiavať čisté.

Pre optimálnu životnosť je nutné akumulátory po použití plne dobiť.

K zabezpečeniu dlhej životnosti by sa akumulátory mali po nabití vybrať z nabíjačky.

Pri skladovaní akumulátora po dobu dlhšiu než 30 dní: Skladujte akumulátor v suchu pri cca 27°C. Skladujte akumulátor pri cca 30%-50% nabíjacej kapacity. Opakujte nabíjanie akumulátora každých 6 mesiacov.

Opatrované výmenné akumulátory nezahadzujte do ohňa alebo medzi domový odpad. Milwaukee ponúka likvidáciu starých výmenných akumulátorov, ktorá je v súlade s ochranou životného prostredia; informujte sa u Vášho predajcu.

Výmenné akumulátory neskladovať spolu s kovovými predmetmi (nebezpečenstvo skratu).

Pri extrémnych záťažach alebo extrémnych teplotách môže dôjsť k vytekaniu batérovej tekutiny z poškodeného výmenného akumulátora. Ak dôjde ku kontaktu pokožky s roztokom, postihnute miesto umyť vodou a mydlom. Ak sa roztok dostane do očí, okamžite ich dôkladne vypláchnuť po dobu min. 10 min a bezodkladne vyhľadať lekára.

Do zasúvacieho otvoru pre výmenné akumulátory na nabíjacom zariadení, sa nesmú dostať žiadne kovové predmety (nebezpečenstvo skratu).

PREPARA LÍTIOVO-IÓNOVÝCH BATÉRIÍ

Lítiovo-iónové batérie podľa zákonných ustanovení spadajú pod prepravu nebezpečného nákladu.

Preprava týchto batérií sa musí realizovať s dodržiavaním lokálnych, vnútroštátnych a medzinárodných predpisov a ustanovení.

Spotrebiteľia môžu tieto batérie bez problémov prepravovať po cestách.

Komerčná preprava lítiovo-iónových batérií prostredníctvom špedičných firiem podlieha ustanoveniam o preprave nebezpečného nákladu. Prípravu k vyexpedovaniu a samotnú prepravu smú vykonávať iba adekvátne vyškolené osoby. Na celý proces sa musí odborné dohliadať.

Pri preprave batérií treba dodržiavať nasledovné:

Zabezpečte, aby boli kontakty chránené a izolované, aby sa zamedzilo skratom. Dávajte pozor na to, aby sa zväzok batérií v rámci balenia nemohol zošmyknúť. Poškodené a vytečené batérie sa nesmú prepravovať. Kvôli ďalším informáciám sa obráťte na vašu špedičnú firmu.

CE - VYHLÁSENIE KONFORMITY

Na našu výhradnú zodpovednosť vyhlasujeme, že produkt popísaný v časti „Technické údaje“ spĺňa všetky príslušné ustanovenia smerníc

2011/65/EÚ (RoHS)

2006/42/ES

2014/53/EÚ

a boli použité nasledovné harmonizované normy

EN 62841-1:2015

EN 62479:2010

EN 55014-1:2017

EN 55014-2:2015

EN 301 489-1 V2.1.1 (2017-02)

EN 301 489-17 V3.1.1 (2017-02)

EN 300 328 V2.1.1 (2016-11)

EN IEC 63000:2018



Winnenden, 2020-02-13

Alexander Krug / Managing Director

Spĺnomocnený zostaviť technické podklady.

Techtronic Industries GmbH

Max-Eyth-Straße 10, 71364 Winnenden, Germany



Slov

Slovensky

SYMBOLY



Pred prvým použitím prístroja si pozorne prečítajte návod na obsluhu.



Noste ochranné okuliare.



Toto zariadenie obsahuje gombíkovú/mincovú lítiovú batériu.



POZOR! NEBEZPEČENSTVO!



Pred každou prácou na stroji výmenný akumulátor vytiahnuť.



Nebezpečenstvo úderu elektrickým prúdom



POZOR!
Výstraha pred odmrštenými predmetmi



POZOR! Poranenie ruky



Nebezpečný priestor! Podľa možnosti nedávajte do tohto priestoru ruky, prsty ani predlaktia.



Elektrické zariadenia, batérie/akumulátory sa nesmú likvidovať spolu s odpadom z domácnosti. Elektrické zariadenia, batérie/akumulátory treba zbierať oddelene a odovzdať ich v recyklačnom podniku na ekologickú likvidáciu. Na miestnych úradoch alebo u vášho špecializovaného predajcu sa spýtajte na recyklačné podniky a zberné dvory.

V

Napätie



Jednosmerný prúd



Značka zhody v Európe



Značka zhody na Ukrajine



Značka zhody pre oblasť Eurázie



Slov

| DANE TECHNICZNE Praska hydrauliczna | M18 HDCT |
|---|-----------------------------------|
| Numer produkcyjny | 4740 95 01... ...000001-999999 |
| Pasma (pasma) częstotliwości Bluetooth | 2402-2480 MHz |
| Moc wysokiej częstotliwości | 1,8 dBm |
| Wersja Bluetooth | 4.0 BT signal mode |
| Napięcie baterii akumulatorowej | 18 V |
| Zakres zaciskania | 10 - 300 mm ² |
| Ciężar wg procedury EPTA 01/2014 (Li-Ion 2,0 Ah...12,0 Ah) | 4,5 kg..., 5,6 kg |
| Zalecana temperatura otoczenia w trakcie eksploatacji | -18°C ... +50°C |
| Zalecane zestawy akumulatorowe | M18B... M18HB... |
| Zalecane ładowarki | M12-18..., M1418C6 |
| Informacja dotycząca szumów | |
| Zmierzone wartości wyznaczono zgodnie z normą EN 62841. Poziom szumów urządzenia oszacowany jako A wynosi typowo: | |
| Poziom ciśnienia akustycznego (Niepewność K=3dB(A)) | 65,4 dB (A) |
| Poziom mocy akustycznej (Niepewność K=3dB(A)) | 76,4 dB (A) |
| Informacje dotyczące wibracji | |
| Wartości łączne drgań (suma wektorowa trzech kierunków) wyznaczone zgodnie z normą EN 62841 | |
| Wartość emisji drgań a _h | 0,5 m/s ² |
| Niepewność K= | 1,5 m/s ² |

| Zakres zaciskania | |
|-------------------|---|
| Łączniki | Końcówki kablowe rurowe KLAUKE® F-SERIES do przewodu elastycznego 10mm ² – 240mm ² : 1 zacisk, przewód klasy 5 i klasy 6 300mm ² : 2 zaciski, przewód klasy 6 |

KLAUKE® jest zastrzeżonym znakiem towarowym firmy Gustav Klauke GmbH

OSTRZEŻENIE!

Poziom drgań i emisji hałasu podany w niniejszej instrukcji zmierzono zgodnie ze standardową metodą badania wg EN 62841 i można ją wykorzystać do porównania narzędzia z innym narzędziem. Można go wykorzystać przy wstępnej ocenie narażenia.

Deklarowany poziom emisji drgań i hałasu reprezentuje główne zastosowania narzędzia. Jeśli jednak narzędzie jest używane do różnych zastosowań, z różnymi akcesoriami lub w przypadku nieprawidłowej konserwacji, emisja drgań i hałasu może się różnić. Może to znacznie zwiększyć poziom narażenia w całym okresie eksploatacji narzędzia.

Oszacowanie poziomu narażenia na wibracje i hałas powinno również uwzględniać czasy, kiedy narzędzie jest wyłączone lub kiedy jest włączone, ale nie pracuje. Może to znacznie obniżyć poziom ekspozycji w całym okresie eksploatacji narzędzia.

Należy zidentyfikować dodatkowe środki bezpieczeństwa w celu ochrony operatora przed skutkami wibracji i/lub hałasu, takie jak: utrzymywanie narzędzia i akcesoriów w nienagannym stanie, utrzymywanie ciepła rąk, organizacja pracy.



Opis urządzenia

- | | |
|---|---|
| ① Przycisk włączający hydrauliczkę | ⑦ Dioda LED |
| ② Patryca | ⑧ Wieszadło |
| ③ Dźwignia do zwalniania szczęki zaciskowej | ⑨ Dioda LED /Wskaźnik cięcia |
| ④ Szczęki zaciskowe | ⑩ Akumulator |
| ⑤ Spust | ⑪ Uchwyt izolowana powierzchnia uchwytu |
| ⑥ Wskaźnik ONE KEY | |

| Wskaźnik LED | Definicja |
|--|--|
| | Narzędzie zakończyło działanie i osiągnęło pełną siłę zacisku. |
| Światło stałe Zielony | |
| | Narzędzie zakończyło działanie, lecz NIE osiągnęło pełnej siły zacisku. |
| Światło stałe Czerwony | |
| | Narzędzie NIE zakończyło działania. |
| Miganie Czerwony | |
| | Zakończył się interwał serwisowania narzędzia (40000 procesy przecinania). |
| Miganie Czerwony / Zielony (po Światło stałe Zielony lub Światło stałe Czerwony) | Miganie czerwonej/zielonej diody rozpocznie się po zaświeceniu się czerwonego lub zielonego wskaźnika działania. MILWAUKEE zaleca, aby sprawdzić urządzeniei przeprowadzić konserwację zapobiegawczą. |

OSTRZEŻENIE Przeczytać wszystkie wskazówki bezpieczeństwa, instrukcje, ilustracje i dane dołączone do urządzenia. Jeśli nie będą przestrzegane następujące przepisy, może dojść do porażenia prądem, pożaru i/lub ciężkich obrażeń ciała.

Należy starannie przechowywać wszystkie przepisy i wskazówki bezpieczeństwa dla dalszego zastosowania.



INSTRUKCJE DOTYCZĄCE BEZPIECZEŃSTWA

Przed rozpoczęciem pracy z urządzeniem raz pierwszy, a potem co najmniej raz w roku operator tego urządzeni musi zostać poinstruowany w zakresie określonych zagrożeń związanych z jego użytkowaniem oraz w zakresie najważniejszych środków bezpieczeństwa.

Eksplloatator musi:

- udostępnić instrukcję użytkowania operatorowi i
 - upewnić się, że operator przeczytał ją i zrozumiał.
- Stosować wyposażenie ochronne. Zawsze nosić okulary ochronne podczas korzystania z urządzenia. Zalecana jest odzież ochronna, jak maska pyłochronna, rękawice ochronne, mocne i chroniące przed poślizgiem obuwie, kask i ochronniki słuchu.

Nigdy nie wkładać palców ani innych części ciała do obszaru pracy siłowników lub szczęk.

Przed rozpoczęciem jakichkolwiek regulacji, czyszczenia i konserwacji urządzenia należy wyjąć akumulator.

Używać urządzeń, wymiennych baterii i ładowarek wyłącznie w nienagannym stanie technicznym.

Naprawę uszkodzeń należy natychmiast zlecić autoryzowanemu warsztatowi specjalistycznemu.

W celu uniknięcia obrażeń i uszkodzeń należy zapobiec przypadkowemu uruchomieniu urządzenia.

Przed użyciem usunąć wszelkie narzędzia nastawcze i klucze.

Nie wolno zaciskać żadnych części znajdujących się pod napięciem elektrycznym. Urządzenie NIE jest izolowane.

OSTRZEŻENIE! Aby zmniejszyć ryzyko pożaru, obrażeń ciała lub uszkodzeń produktu w wyniku zwarcia, nigdy nie zanurzać urządzenia, wymiennej baterii ani ładowarki w cieczy ani nie dopuszczać, aby ciecz przeniknęła do ich wnętrza. Płyny agresywne korozyjnie i przewodzące prąd elektryczny jak woda morska, niektóre przemysłowe substancje chemiczne i środki wybielające lub produkty zawierające środki wybielające itd. mogą powodować zwarcie.

Bez względu należy przestrzegać konserwacji i przedziałów czasu pomiędzy konserwacjami.

Nie otwierać wkładek akumulatorowych i ładowarek.

Przechowywać w suchych pomieszczeniach. Chronić przed wilgocią.

Akumulatory Systemu M18 należy ładować wyłącznie przy pomocy ładowarek Systemu M18. Nie ładować przy pomocy tych ładowarek akumulatorów innych systemów.

W celu uniknięcia obrażeń lub szkód nigdy nie należy zanurzać narzędzia, wymiennej baterii ani ładowarki w cieczy ani nie dopuszczać, aby ciecz przeniknęła do ich wnętrza.

OSTRZEŻENIE



Urządzenie posiada guzikową baterię litową. W przypadku poknięcia lub dostania się do organizmu nowej lub używanej baterii może dojść do poparzenia wewnętrznych części ciała a nawet śmierci w ciągu zaledwie 2 godzin. Zawsze zabezpieczyć pokrywę na komorze baterii. Jeśli nie zostanie bezpiecznie zamknięta, zatrzymać urządzenie, usunąć baterię i trzymać ją w miejscu niedostępnym dla dzieci. W razie stwierdzenia poknięcia lub dostania się baterii do organizmu w inny sposób, należy niezwłocznie skonsultować się z lekarzem.

WSKAZÓWKI BEZPIECZEŃSTWA DLA PRASEK HYDRAULICZNYCH

Zaciskarka może być używana wyłącznie przez przeszkolony personel w zastosowaniach elektrotechnicznych.

Sprawdzić zaciskarkę, szczęki i patrycę pod kątem pęknięć i innych oznak zużycia.

Zaciskarki należy używać tylko w nienagannym stanie technicznym.

Zaciskarkę należy włączać tylko z materiałem łączeniowym włożonym w szczęki.

Nie dotykać szczęk zaciskowych ani patrycy podczas zaciskania.

W przypadku zakłóceń podczas zaciskania należy niezwłocznie zwolnić przycisk WŁĄCZANIA i wcisnąć przycisk odblokowania hydrauliki. Zawór otwiera się i tłok przemieszcza się z powrotem do pozycji wyjściowej.

ZAGROŻENIA RESZTKOWE

Nigdy nie przecinać przewodów znajdujących się pod napięciem.

WARUNKI UŻYTKOWANIA

Zaciskarka może być używana wyłącznie do zaciskania materiałów łączeniowych zgodnie ze specyfikacją urządzenia.

Wszystkie części znajdujące się pod napięciem tj. części przewodzące prąd elektryczny, muszą zostać odłączone w odpowiednim dla środowisku roboczym przed rozpoczęciem prac.

WSKAZÓWKI DOTYCZĄCE UŻYTKOWANIA

Należy stosować wyłącznie elementy łączeniowe zgodne ze specyfikacją urządzenia.

Instrukcje obróbki i montażu elementów złącznych należy pobrać z dokumentacji producenta.

Przed rozpoczęciem przecinania sprawdzić pojemność baterii: minimum 33% (patrz opis na ilustracji). W razie konieczności naładować przed rozpoczęciem pracy.

Wciśnięcie przełącznika sterowania inicjuje proces zaciskania i powoduje ruch patrycy.

Sprawdzenia i oceny odpowiedniego zacisku dokonuje użytkownik.

Nieprawidłowe połączenia należy zacisnąć ponownie, stosując nowy element złączny.

Postępowanie w przypadku błędów

- Przytrzymać wciśnięty przełącznik resetowania aż do całkowitego otwarcia się szczęk
- sprawdzić pojemność baterii
- Sprawdzić kabel i element łączeniowy zgodnie z danymi technicznymi.
- W przypadku podejrzenia zaciśnięcia kabla znajdującego się pod napięciem, przecinak musi zostać poddany kontroli w autoryzowanym warsztacie specjalistycznym

OSTRZEŻENIE: W celu zmniejszenia ryzyka wybuchu, porażenia prądem elektrycznym i szkód materialnych i sprzętowych, nigdy nie zaciskać kabli elektrycznych znajdujących się pod napięciem.

Urządzenie NIE jest izolowane. Kontakt z obwodem elektrycznym znajdującym się pod napięciem może spowodować poważne obrażenia lub śmierć. Przed zaciśnięciem kabla należy odłączyć go od prądu.

Trzymać ręce z dala od szczęki i patrycy. Występuje ryzyko ciężkich obrażeń lub obciążenia kończyn.

Przed wymianą lub usunięciem wyposażenia zawsze należy wyciągnąć wymienną baterię. Zawsze należy używać wyłączanie wyposażenia specjalnie zalecanego dla tego urządzenia. Używanie innego wyposażenia jest niebezpieczne.

Aby zmniejszyć ryzyko obrażeń, zawsze należy nosić okulary ochronne lub okulary z osłonami bocznymi.

UTRZYMANIE I KONSERWACJA

Przed rozpoczęciem jakichkolwiek regulacji, czyszczenia i konserwacji urządzenia należy wyjąć akumulator.

Nigdy nie otwierać urządzenia, wymiennej baterii ani ładowarki. Sprawdzić urządzenie pod kątem jakichkolwiek problemów takich jak hałas, zakleszczanie się ruchomych elementów, co może mieć wpływ na prawidłowe działanie urządzenia.

Sprawdzić zaciskarkę, szczęki i patrycę pod kątem pęknięć i innych oznak zużycia.

Wyczyścić i nasmarować urządzenie po zakończeniu pracy.

Oczyścić i nasmarować patrycę, dźwignię od zwalniania szczęki zaciskowej i szczęki zaciskowe.

Sprawdzić, czy części ruchome poruszają się sprawnie

Wymienić szczęki zaciskowe i patrycę, gdy są wyszczerbione lub uszkodzone.

Otwory wentylacyjne urządzenia muszą być utrzymywane w czystości przez cały czas.

W celu uniknięcia obrażeń lub szkód nigdy nie należy zanurzać urządzenia, wymiennej baterii ani ładowarki w cieży ani nie dopuszczać, aby ciecz przeniknęła do ich wnętrza.

Pozostałe prace serwisowe i naprawcze mogą być wykonywane wyłącznie przez autoryzowane warsztaty specjalistyczne.

Urządzenie zawiera olej hydrauliczny, który stanowi zagrożeniem dla wody gruntowej. Niekontrolowane spuszczenie oleju lub niewłaściwe usuwanie oleju do odpadów jest karalne.

Kolejny termin serwisowania jest wyświetlony na wskaźniku LED na urządzeniu.

Czynność ta musi być wykonywana co najmniej raz na 2 lata lub po 40 000 operacji zaciskania lub najpóźniej wtedy, gdy sygnalizuje to dioda LED. Używać tylko i wyłącznie wyposażenia dodatkowego Milwaukee i części zamiennych Milwaukee. Gdyby trzeba było wymienić części, które nie zostały opisane, należy skontaktować się z przedstawicielem serwisu Milwaukee (patrz wykaz adresów punktów usługowych/gwarancyjnych).

Na życzenie można otrzymać rysunek widoku zespołu rozebranego. Przy zamawianiu należy podać numer oraz typ elektronarzędzia umieszczony na tabliczce znamionowej. Zamówienia można dokonać albo u lokalnych przedstawicieli serwisu, albo bezpośrednio w Techtronic Industries GmbH, Max-Eyth-Straße 10, 71364 Winnenden, Germany.

ONE-KEY™

Aby dowiedzieć się więcej na temat funkcji ONE-KEY urządzenia, zapoznaj się z instrukcją obsługi dołączonej do produktu lub odwiedź stronę <http://www.milwaukee.com/one-key>

Możesz pobrać aplikację ONE-KEY z sklepu App Store lub Google Play na swojego smartfona.

Wynik badania spełnia nasze minimalne wymagania zgodnie z normą EN 301489-1 / EN 301489-17. Przekażemy też klientowi wytyczne operacyjne w instrukcji obsługi.

BATERIE AKUMULATOROWE

Akumulatory, które nie były przez dłuższy czas użytkowane, należy przed użyciem naładować. W temperaturze powyżej 50°C następuje spadek osiągniętych pojemności akumulatorów. Unikaj długotrwałego wystawienia na oddziaływanie ciepła lub promieni słonecznych (niebezpieczeństwo przegrzania).

Styki ładowarek i wkładek akumulatorowych należy utrzymywać w czystości

Dla zapewnienia optymalnej żywotności akumulatory po użyciu należy naładować do pełnej pojemności.

Dla zapewnienia możliwie długiej żywotności akumulatory należy wyjąć z ładowarki po ich naładowaniu.

W przypadku składowania akumulatorów dłużej aniżeli 30 dni: Przechowywać je w suchym miejscu w temperaturze ok. 27°C. Przechowywać je w stanie naładowanym do ok. 30% - 50%. Ładować je ponownie co 6 miesięcy.

Zużytych akumulatorów nie wolno wrzucać do ognia ani traktować jako odpadów domowych. Milwaukee oferuje ekologiczną utylizację zużytych akumulatorów.

Nie przechowywać akumulatorów wraz z przedmiotami metalowymi (niebezpieczeństwo zwarcia).

W skrajnych warunkach temperaturowych lub przy bardzo dużym obciążeniu może dochodzić do wycieku kwasu akumulatorowego z uszkodzonych baterii akumulatorowych. W przypadku kontaktu z kwasem akumulatorowym należy natychmiast przemyć miejsce kontaktu wodą z mydłem. W przypadku kontaktu z oczami należy dokładnie przepłukiwać oczy przynajmniej przez 10 minut i zwrócić się natychmiast o pomoc medyczną.

Do ładowarki nie wolno wkładać żadnych przedmiotów metalowych (niebezpieczeństwo zwarcia).

TRANSPORT AKUMULATORÓW LITOWO-JONOWYCH

Akumulatory litowo-jonowe podlegają ustawowemu przepisom dotyczącym transportu towarów niebezpiecznych.

Transport tych akumulatorów winien odbywać się przy przestrzeganiu lokalnych, krajowych i międzynarodowych rozporządzeń i przepisów.

Odbiorcom nie wolno transportować tych akumulatorów po drogach ot tak po prostu.

Komersyjny transport akumulatorów litowo-jonowych przez przedsiębiorstwa spedycyjne podlega przepisom dotyczącym transportu towarów niebezpiecznych. Przygotowania do wysyłki oraz transport mogą być wykonywane wyłącznie przez odpowiednio przeszkolone osoby. Cały proces winien odbywać się pod fachowym nadzorem.

W czasie transportu akumulatorów należy przestrzegać następujących punktów:

Celem uniknięcia zwarcia należy upewnić się, że zestyki są zabezpieczone i zaizolowane. Zwracać uwagę na to, aby zestyki akumulatorów nie mógł się przemieszczać we wnętrzu opakowania. Nie wolno transportować akumulatorów uszkodzonych lub z wyciekającym z elektrolitem. Odnośnie dalszych wskazań należy zwrócić się do swojego przedsiębiorstwa spedycyjnego.



DEKLARACJA ZGODNOŚCI CE

Oświadczamy na naszą wyłączną odpowiedzialność, że produkt opisany pod „Dane techniczne” spełnia wszystkie istotne przepisy dyrektyw

2011/65/UE (RoHS)

2006/42/WE

2014/53/UE

i zastosowano następujące zharmonizowane normy

EN 62841-1:2015

EN 62479:2010

EN 55014-1:2017

EN 55014-2:2015

EN 301 489-1 V2.1.1 (2017-02)

EN 301 489-17 V3.1.1 (2017-02)

EN 300 328 V2.1.1 (2016-11)

EN IEC 63000:2018



Winnenden, 2020-02-13

Alexander Krug / Managing Director

Uppełnomocniony do zestawienia danych technicznych

Techtronic Industries GmbH

Max-Eyth-Straße 10, 71364 Winnenden, Germany

SYMBOLE



Przed uruchomieniem elektronarzędzia zapoznać się uważnie z treścią instrukcji.



Należy nosić okulary ochronne.



Urządzenie posiada guzikową baterię litową.



UWAGA! OSTRZEŻENIE NIEBEZPIECZEŃSTWO!



Przed przystąpieniem do jakichkolwiek prac na elektronarzędziu należy wyjąć wkładkę akumulatorową.



Ryzyko porażenia prądem elektrycznym



OSTRZEŻENIE!

Niebezpieczeństwo zranienia odpryskującymi odłatkami



OSTRZEŻENIE! Uraz ręki



Niebezpieczna strefa! W miarę możliwości nie zbliżać do tej strefy rąk, palców czy ramion.



Urządzenia elektryczne, baterie/akumulatory nie mogą być usuwane razem z odpadami pochodzącymi z gospodarstw domowych. Urządzenia elektryczne i akumulatory należy gromadzić oddzielnie i w celu usuwania ich do odpadów zgodnie z wymaganiami środowiska naturalnego oddawać do przedsiębiorstwa utylizacyjnego. Proszę zasięgnąć informacji o centrach recyklingowych i punktach zbiorczych u władz lokalnych lub u wyspecjalizowanego dostawcy.

V Napięcie



Prąd stały



Europejski Certyfikat Zgodności



Ukraiński Certyfikat Zgodności



Euroazjatycki Certyfikat Zgodności

| MŰSZAKI ADATOK Présszerszámok | M18 HDCT |
|--|--|
| Gyártási szám | 4740 95 01... ...000001-999999 |
| Bluetooth-frekvenciasáv (frekvenci- asávok) | 2402-2480 MHz |
| Nagyfrekvenciájú | 1,8 dBm |
| Bluetooth-verzió | 4.0 BT signal mode |
| Akkumulátor feszültség | 18 V |
| Munkaterület | 10 - 300 mm ² |
| Súly a 01/2014 EPTA-eljárás szerint (Li- lon 2,0 Ah... 12,0 Ah) | 4,5 kg... 5,6 kg |
| Üzemeléshez ajánlott környezeti hőmérséklet | -18°C... +50°C |
| Ajánlott akkusomagok | M18B... M18HB... |
| Ajánlott töltőeszközök | M12-18..., M1418C6 |
| Zajinformáció | |
| A közölt értékek megfelelnek az EN 62841 szabványnak. A készülék munkahelyi zajszintje tipikusan: | |
| Hangnyomás szint (K bizonytalanság=3dB(A)) | 65,4 dB (A) |
| Hangteljesítmény szint (K bizonytalanság=3dB(A)) | 76,4 dB (A) |
| Vibráció-információk | |
| Összesített rezgésértékek (három irány vektoriális összegaz EN 62841-nek megfelelően meghatározva. | |
| rezegeémisszió érték a _h K bizonytalanság | 0,5 m/s ² 1,5 m/s ² |

| Préslési tar- tomány | |
|-------------------------|---|
| Csatlakozók | A KLAUKE® F-SZÉRIA cső alakú, rugalmas vezetékhez tartozó kábelcsarui 10mm ² – 240mm ² : 1 csupaszolód, 5. és 6. kategóriájú vezeték 300mm ² : 2 csupaszolód, 6. kategóriájú vezeték |

A KLAUKE® a Gustav Klauke GmbH bejegyzett védjegye

FIGYELMEZTETÉS!

Az adatlapon feltüntetett rezgés- és zajkibocsátási szint mérése az EN 62841 szabványos vizsgálati módszere alapján került sor, és a kapott értékek az egyes szerszámok összehasonlítására használhatók. Az értékek az expozíció előzetes értékelésében használhatók.

A feltüntetett rezgés- és zajkibocsátási szint a szerszám főbb alkalmazásait tükrözi. Mindazonáltal, ha a szerszámot különböző alkalmazásokra, eltérő tartozékokkal használják, illetve a szerszám nincs megfelelően karbantartva, a rezgés- és zajkibocsátási szint eltérő lehet. Ez jelentősen növelheti az expozíciós szintet a teljes munkafolyamat során.

A rezgésnek és zajnak való expozíció becslött szintjét is figyelembe kell venni a szerszám kikapcsolásakor, illetve olyankor, ha a szerszám üzemel, de valójában nem történik vele munkavégzés.

Ez jelentősen csökkentheti az expozíciós szintet a teljes munkafolyamat során. Határozzon meg további biztonsági intézkedéseket, hogy védje a kezelőt a rezgés- és/vagy zajhatásoktól. Ilyen intézkedések pl.: a szerszámok és tartozékok karbantartása, a kéz melegen tartása, munkarend-szervezés.





Eszközeírás

- | | |
|---|----------------------------------|
| ① Hidraulikus kioldó gomb | ⑦ LED |
| ② Nyomótüske | ⑧ Függesztő |
| ③ A befogópofa feloldására szolgáló kar | ⑨ LED /Krimpelési jelzőlámpa |
| ④ Pofák | ⑩ Akkumulátor |
| ⑤ Indítógomb | ⑪ Fogantyú Szigetelt fogófelület |
| ⑥ ONE KEY jelzőlámpa | |

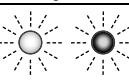

LED-es jelzőlámpa Meghatározás

| | |
|---|--|
|  | A szerszám befejezte a műveletet vagy elérte a teljes krimpelési nyomást. |
| Folyamatos Zöld | |
|  | A szerszám befejezte a műveletet, de NEM érte el a teljes krimpelési nyomást. |
| Folyamatos Vörös | |
|  | A szerszám NEM fejezte be a műveletet. |
| Villogó Vörös | |
|  | A szerszám elérte szervizidőszakának végét (40000 krimpék). Vörös/zöld villogó jelzés kezdődik, miután a művelet folyamatos Vörös vagy Zöld jelzése megjelent. |
| Villogó Vörös / Zöld (után Folyamatos Zöld vagy Folyamatos Vörös) | A MILWAUKEE az eszköz rendszeres felülvizsgálatát és megelőző karbantartását ajánlja. |

⚠ FIGYELMEZTETÉS Olvasson el minden, a géppel együtt megkapott biztonsági utalást, utasítást, ábrázolást és adatot. Ha nem tartja be a következő előírásokat, akkor ez áramütéshez, tűzhöz és/vagy súlyos személyi sérülésekhez vezethet.

Kérjük a későbbi használatra gondosan őrizze meg ezeket az előírásokat.

▲ KÜLÖNLEGES BIZTONSÁGI TUDNIVALÓK

Ennek az eszköznek a kezelőjét – a vágóval történő első munkavégzés megelőzően, majd ezt követően legalább évente – ki kell oktanni az eszközzel való munkavégzéssel járó speciális veszélyekről és az alapvető biztonsági intézkedésekről.

Az üzemeltetést végző vállalat köteles:

- az üzemeltetési kézikönyvet a kezelő rendelkezésére bocsátani, és
- gondoskodni arról, hogy a kezelő elolvassa a kézikönyvet, és megértse annak tartalmát.

Használjon védőfelszerelést! Az eszköz használata során mindig viseljen védőszemüveget. Javasoljuk a védőruházat, úgymint porvédő maszk, védőcipő, erős és csúszásbiztos lábbeli, sisak és hallásvédő használatát.

Soha ne tartsa az ujjait vagy más testrészeit a henger vagy a pofák munkaterületébe.

Az eszközön végzett mindennemű beállítás, tisztítás és karbantartás megkezdése előtt vegye ki az akkumulátort.

Az eszközöket, a cserélhető akkumulátort és a töltőt csak akkor használja, ha azok tökéletes műszaki állapotban vannak.

A sérüléseket azonnal javíttassa meg arra jogosult szakműhelyben.

Sérülés és anyagi kár elkerülése érdekében akadályozza meg az eszköz véletlen beindítását.

Távolítsa el minden beállító szerszámot és kulcsot az üzemeltetés előtt.

Elektromos feszültség alatt álló részeket tilos megmunkálni. Az eszköz NEM szigetelt.

FIGYELMEZTETÉS! Tűz, személyi sérülés és termékkárosodás rövidzár miatt fellépő kockázatának csökkentése érdekében soha ne merítse az eszközt, az akkumulátort vagy a töltőt folyadékba és ne engedje folyadék bejutását azokba. Korrodáló vagy áramvezető folyadékok – így tengervíz, egyes ipari vegyszerek, klór vagy klór tartalmú termékek stb. – rövidzárat okozhatnak.

A karbantartási műveletek és a karbantartási intervallumok betartása kötelező.

Az akkumulátort, töltőt nem szabad megbontani és kizárólag száraz helyen szabad tárolni. Nedvességtől óvni kell.

Az M18 elnevezésű rendszerhez tartozó akkumulátorokat kizárólag a rendszerhez tartozó töltővel töltsse fel. Ne használjon más rendszerbe tartozó töltőt.

A sérülés és károsodás elkerülése érdekében a szerszámot, a cserélhető akkumulátort és a töltőt soha ne merítse folyadékba, és ne engedje folyadék behatolását ezekbe.

FIGYELMEZTÉS



Az eszköz lítium gomelemeket tartalmaz. Az új vagy használt elem akár 2 órán belüli súlyos belső égési sérülést okozhat és halálhoz vezethet, ha lenyelik vagy ha a testbe kerül. Mindig rögzítse az elemtartó fedelét. Ha a fedél nem zár stabilan, akkor állítsa le az eszközt, vegye ki az elemet és tartsa gyermekek által nem hozzáférhető helyen. Azonnal hívjon orvost, ha úgy véli, hogy valaki lenyelte az elemet vagy más módon a testébe került.

▲ BIZTONSÁGI TUDNIVALÓK PRÉSSZERSZÁMOKHOZ

A présgépet (krimpelő szerszámot csak az elektrotechnikai alkalmazások terén szakavatott személyzet használhatja.

Minden használat előtt ellenőrizze a présgépet, a pofákat és a nyomótüskét a repedések és más kopási jelenségek tekintetében.

Csak tökéletes műszaki állapotú présgépet használjon.

Csak behelyezett összekötő anyaggal használja a présgépet.

A préselési művelet közben ne nyúljon a nyomópofákhoz és a nyomótüskéhez.

Ha a présfolyamat során zavarok lépnének fel, azonnal engedje el a BE-kapcsolót és nyomja meg a hidraulika kiretészelő gombját. A szelep kinyílik, és a dugattyú visszatér a kiindulási pozícióba.



FENNMARADÓ VESZÉLYEK

Soha ne krimpeljen áram alatt levő anyagokat.

RENDELTESSZERŰ HASZNÁLAT

A présgép csak az eszközspecifikációknak megfelelő összekötőanyagok préselésére használható.

A technikus munkakörnyezetében levő minden, áram alatt levő alkatrészt – így az áramvezető részeket – a munka megkezdése előtt le kell választani az áramellátásról.

A HASZNÁLATRA VONATKOZÓ ÚTMUTATÁSOK

Csak az eszközspecifikációknak megfelelő összekötő elemeket használjon.

Összekötő termékek feldolgozási és szerelési utasításai a gyártó dokumentációjában találhatók.

A krimpelési (vágási-sajtolási) folyamat megkezdése előtt az akkumulátor kapacitását ellenőrizni kell: az előírt érték legalább 33 %-a legyen (lásd az illusztrált leírást). A munka megkezdése előtt szükség lehet töltésre.

A vezérlőkapcsoló működését elindítja a préselési folyamatot, amelyet a nyomótüske összezáródása jellemez.

A helyes préselés felülvizsgálatát és megítélését az alkalmazáson kell elvégeznie.

A helytelen összeköttetéseket ismételtlen préselni kell egy új összekötő termékkel.

Teendők üzemszavar esetén

- A reset kapcsolót tartsa lenyomva, amíg a pofák teljesen ki nem nyítnak
- ellenőrizze az akkumulátorkapacitást
- A műszaki adatok alapján vizsgálja meg a kábelt és az összekötő elemet.
- Ha felmerül a gyanú, hogy áram alatt levő kábelt sajtoltak, akkor a krimpelő szerszámot hivatalos szakműhelyben át kell vizsgáltatni



FIGYELMEZTETÉS: A robbanásveszély, áramütés, valamint a vagyoni és berendezéskárok kockázatának csökkentése érdekében soha ne préseljen áram alatt levő villamos kábeleket.

Az eszköz NEM szigetelt. Az áram alatt levő kábellel való érintkezés súlyos sérülést vagy halált okozhat. A préselés előtt szüntesse meg az áramellátást. Tartsa távol kezzeit a pofától és a nyomótüskétől. Végtagok leszakadása vagy levágása következhet be.

Töltés vagy tartozékok kiemelése előtt mindig vegye ki az akkumulátort. Csak kifejezetten ehhez az eszközhöz ajánlott tartozékokat használjon. Minden egyéb veszélyes lehet.

A sérülési kockázat csökkentése érdekében viseljen munkavédelmi szemüveget vagy oldalsó védőlemezzel rendelkező szemüveget.



Mag

KARBANTARTÁS

Az eszközön végzett mindennemű beállítás, tisztítás és karbantartás megkezdése előtt vegye ki az akkumulátort.

Soha ne nyissa fel az eszközt, a cserélhető akkumulátort vagy a töltőt.

Vizsgálja meg az eszközt bármilyen olyan probléma – zaj, mozgó alkatrészek beszorulása – tekintetében, amely befolyással lehet az eszközre.

Minden használat előtt ellenőrizze a prégépet, a pofákat és a nyomótüskét a repedések és más kopási jelenségek tekintetében.

A munka befejezése után tisztítsa meg és zsírozza be az eszközöket.

Tisztítsa meg és zsírozza be a nyomótüskét, a befogópofa feloldására szolgáló kart és a pofákat.

Ellenőrizze a mozgó alkatrészek könnyű mozgását

Cserélje ki a pofákat és a nyomótüskét, ha töredezettek vagy sérültek.

Az eszköz szellőző nyílásait minden esetben szabadon kell hagyni.

A sérülés és károsodás elkerülése érdekében az eszközt, a cserélhető akkumulátort és a töltőt soha ne merítse folyadékba, és ne engedje folyadék behatolását ezekbe.

További szerviz- és javítási munkát csak hivatalos szakszervek végezhetnek.

A készülék hidraulikaolajat tartalmaz, amely veszélyt jelent a talajvízre. Az olaj ellenőrizetlen leeresztése vagy szakszerűtlen ártalmatlanítása büntetendő.

A következő szerviz időpontját az eszközön levő LED jelzi.

Ezt a karbantartást legalább kétévente vagy 40 000 préselési művelethez követően, azonban legkésőbb akkor kell elvégezni, amikor a LED kijelző jelzi a karbantartás szükségességét. Csak Milwaukee tartozékokat és Milwaukee pótalkatrészeket szabad használni. Az olyan elemeket, melyek cseréje nincs ismertetve, cseréltesse ki Milwaukee szervizzel (lásd Garancia/Ügyfélszolgálat címei kiadványt).

Szükség esetén a készülékek robbantott ábráját - a készülék típusa és azonosító száma alapján a területileg illetékes Milwaukee márkaszerviztől vagy közvetlenül a gyártótól (Techtronic Industries GmbH, Max-Eyth-SträÙe 10, 71364 Winnenden, Germany) lehet kérni.

ONE-KEY™

Az eszköz ONE-KEY funkcióinak részletes ismertetését megtalálja a termékhez mellékelt Gyors Kezdés útmutatóban vagy ezen a honlapon: <http://www.milwaukeeool.com/one-key>

A ONE-KEY alkalmazás az App Store-ból vagy a Google Play-ból tölthető le.

A vizsgálati eredmény teljesíti az EN 301489-1 / EN 301489-17 szerinti minimális követelményeinket. Az üzemeltetési útmutatót a felhasználói kézikönyvben biztosítjuk a vevő számára.

AKKUK

A hosszabb ideig üzemben kívül lévő akkumulátort használat előtt ismételtelen fel kell tölteni. 50°C feletti hőmérsékletnél csökkenhet az akkumulátor teljesítménye. Kerülni kell a túlzottan meleg helyen vagy napon történő hosszabb idejű tárolást.

A töltő és az akkumulátor csatlakozóit mindig tisztán kell tartani.

Az optimális élettartam érdekében használat után az akkukat teljesen fel kell tölteni.

A lehetőleg hosszú élettartamhoz az akkukat feltöltés után ki kell venni a töltőkészülekből.

Az akku 30 napot meghaladó tárolása esetén: Az akkut kb. 27 °C-on, száraz helyen kell tárolni. Az akkut kb. 30-50%-os töltöttségi állapotban kell tárolni. Az akkut 6 havonta újra fel kell tölteni.

A használt akkumulátort ne dobja tűzbe vagy a háztartási szemétkébe. Tájékozódjon a szakszerű megsemmisítés helyi lehetőségeiről.

Az akkumulátort ne tárolja együtt fém tárgyakkal. (Rövidzárlat veszélye).

Akkumulátor sav folyhat a sérült akkumulátorból extrém terhelés alatt, vagy extrém hő miatt. Ha az akkumulátor sav a bőrére kerül azonnal mossa meg szappanos vízzel. Szembe kerülés esetén folyóvíz alatt tartsa a szemét minimum 10 percig és azonnal forduljon orvoshoz.

Ügyeljen arra, hogy a töltő aknájába ne kerüljön semmilyen fém tárgy, mert ez rövidzárlatot okozhat.

LÍTIUM-ION AKKUK SZÁLLÍTÁSA

A lítium-ion akkuk a veszélyes áruk szállítására vonatkozó törvényi rendelkezések hatálya alá tartoznak.

Az ilyen akkuk szállításának a helyi, országos és nemzetközi előírások és rendelkezések betartása mellett kell történnie.

A fogyasztók minden további nélkül szállíthatják az ilyen akkukat közúton.

A lítium-ion akkuk szállítmányozási vállalatok általi kereskedelmi célú szállítására a veszélyes áruk szállítására vonatkozó rendelkezések érvényesek. A kiszállítás előkészítését és a szállítást kizárólag megfelelő képzettségű személyek végezhetik. A teljes folyamatnak szakmai felügyelet alatt kell történnie.

A következő pontokat kell figyelembe venni akkuk szállításakor:

Biztosítsa, hogy a rövidzárlatok elkerülése érdekében az érintkezők védve és szigetelve legyenek. Ügyeljen arra, hogy az akkucsomag ne tudjon elcsúszni a csomagoláson belül. Tilos sérült vagy kifolyt akkukat szállítani. További útmutatásokért forduljon szállítványozási vállalatához.



CE-AZONOSSÁGI NYILATKOZAT

Kizárólagos felelősségünk alapján kijelentjük, hogy a „Műszaki adatok” fejezetben leírt termék megfelel a irányelvek összes vonatkozó rendelkezésének

2011/65/EU (RoHS)

2006/42/EK

2014/53/EU

harmonizált szabvány és a

EN 62841-1:2015

EN 62479:2010

EN 55014-1:2017

EN 55014-2:2015

EN 301 489-1 V2.1.1 (2017-02)

EN 301 489-17 V3.1.1 (2017-02)

EN 300 328 V2.1.1 (2016-11)

EN IEC 63000:2018



Winnenden, 2020-02-13

Alexander Krug / Managing Director

Műszaki dokumentáció összeállításra felhatalmazva

Techtronic Industries GmbH

Max-Eyth-Straße 10, 71364 Winnenden, Germany

SZIMBÓLUMOK



Kérjük alaposan olvassa el a tájékoztatót mielőtt a gépet használja.



Viseljen védőszemüveget.



Az eszköz lítium gomelemeket tartalmaz.



FIGYELEM! FIGYELMEZTETÉS! VESZÉLY!



Karbantartás, javítás, tisztítás, stb. előtt az akkumulátort ki kell venni a készülékből.



Áramütés veszélye áll fenn



FIGYELMEZTETÉS!
Ehajított tárgyak!



FIGYELMEZTETÉS! Kéz sérülése



Veszélyes terület! Amennyire lehetséges, tartsa távol a kezét, az ujjait és a karját ettől a területtől.



Az elektromos eszközöket, elemeket/akkukat nem szabad a háztartási hulladékkal együtt ártalmatlanítani. Az elektromos eszközöket és akkukat szelektíven kell gyűjteni, és azokat környezetbarát ártalmatlanítás céljából hulladék-hasznosító üzemben kell leadni. A helyi hatóságoknál vagy szakkereskedőjénél tájékozódjon a hulladékudvarokról és gyűjtőhelyekről.



Feszültség



Egyenáram



Európai megfelelőségi jelölés



Ukrán megfelelőségi jelölés

001



Eurázsiai megfelelőségi jelölés

| TEHNIČNI PODATKI Stiskalno orodje | M18 HDCT |
|---|--|
| Proizvodna številka | 4740 95 01... ... 000001-999999 |
| Bluetooth-Frekvenčni pas (Frekvenčni pasovi) | 2402-2480 MHz |
| Visokofrekvenčna | 1,8 dBm |
| Bluetooth-verzija | 4.0 BT signal mode |
| Napetost izmenljivega akumulatorja | 18 V |
| Novinarsko središče | 10 - 300 mm ² |
| Teža po EPTA-proceduri 01/2014 (Li-Ion 2,0 Ah ... 12,0 Ah) | 4,5 kg... 5,6 kg |
| Priporočena temperatura okolice za obratovanje | -18°C ... +50°C |
| Priporočeni kompleti akumulatorjev | M18B... M18HB... |
| Priporočeni polnilniki | M12-18..., M1418C6 |
| Informacije o hrupnosti | |
| Vrednosti merjenja ugotovljene ustrezno z EN 62841. Raven hrupnosti naprave ovrednotena z A, znaša tipično: | |
| Nivo zvočnega tlaka (Nevarnost K=3dB(A)) | 65,4 dB (A) |
| Višina zvočnega tlaka (Nevarnost K=3dB(A)) | 76,4 dB (A) |
| Informacije o vibracijah | |
| Skupna vibracijska vrednost (Vektorska vsota treh smerdoločena ustrezno EN 62841. | |
| Vibracijska vrednost emisij a _h Nevarnost K= | 0,5 m/s ² 1,5 m/s ² |

| Obseg stiskanja | |
|-------------------|---|
| Priključki | Jezički za cevne kable KLAUKE® F-SERIES za gibljivo žico 10mm ² – 240mm ² : 1 stiskalna čeljust, razred 5 in razred 6 žica 300mm ² : 2 stiskalni čeljusti, razred 6 žica |

KLAUKE® je registrirana blagovna znamka podjetja Gustav Klauke GmbH

OPOZORILO!

Raven vibracij in hrupa, navedena v tem informativnem listu, je bila izmerjena v skladu s standardiziranim preskusom iz EN 62841 in jo je mogoče uporabljati za primerjavo orodij med seboj. Mogoče jo je tudi uporabiti za predhodno oceno izpostavljenosti.

Navedena raven vibracij in hrupa predstavlja glavno uporabo orodja. Če pa se orodje uporablja za različne namene, z različnimi dodatki ali slabo vzdrževano, se lahko vibracije in hrup razlikujejo. To lahko znatno poveča raven izpostavljenosti v celotnem delovnem obdobju. Pri oceni ravni izpostavljenosti vibracijam in hrupu je treba upoštevati tudi čas, ko je orodje izklopljeno ali ko teče, vendar dejansko ne opravlja dela. To lahko bistveno zmanjša raven izpostavljenosti v celotnem delovnem obdobju.

Ugotovite dodatne varnostne ukrepe za zaščito upravljalca pred učinki vibracij in/ali hrupa, kot so: vzdrževanje orodja in dodatkov, tople roke, organizacija delovnih vzorcev.



Opis naprave

- | | |
|---|--|
| ① Gumb za sprostitvev hidravlike | ⑦ Lučka LED |
| ② Stiskalni sornik | ⑧ Háčik |
| ③ Vzvod za sprostitvev vpenjalne čeljusti | ⑨ Lučka LED /Indikator stiskalnih čeljusti |
| ④ Čeljusti | ⑩ Baterije |
| ⑤ Sprožilo | ⑪ Ročaj orodja Izolirana prijemalna površina |
| ⑥ Indikator ONE KEY | |

| LED indikator | Opredelitev |
|---|--|
| | Orodje je končalo opravilo in doseglo največji stiskalni tlak. |
| Neprekinjeno Zelena | |
| | Orodje je končalo opravilo, vendar NI doseglo največjega stiskalnega tlaka. |
| Neprekinjeno Rdeča | |
| | Orodje NI končalo opravila. |
| Utripajoče Rdeča | |
| | Orodje je doseglo servisni interval. (4000 stiskalne čeljusti). Rdeče/Zeleno utripanje se začne, ko se za opravilo prikaže neprekinjen rdeč ali zelen indikator. |
| Utripajoče Rdeča / Zelena (po Neprekinjeno Zelena ali Neprekinjeno Rdeča) | MILWAUKEE priporoča redne preglede naprave in preventivno vzdrževanje. |

⚠ OPOZORILO Preberite vse varnostne napotke, navodila, prikaze in podatke, ki ste jih prejeli skupaj z napravo. Zaradi nespoštovanja spodaj navedenih navodil lahko pride do električnega udara, požara in/ali težkih telesnih poškodb.

Vsa opozorila in napotila shranite, ker jih boste v prihodnje še potrebovali.



Slo

SPECIALNI VARNOSTNI NAPOTKI

Upravljavec te naprave se mora pred prvim uporabo in potem najmanj enkrat letno seznaniti s posebnimi varnostnimi pri uporabi te naprave in s potrebnimi varnostnimi ukrepi.

Lastnik mora:

- upravljavcu dati na voljo navodila za uporabo in
- se prepričati, da jih je upravljavec prebral in razumel.

Uporabite zaščitno opremo. Pri uporabi te naprave stroja vedno nosite zaščitna očala. Priporočajo se zaščitna oblačila, kot npr. maska za zaščito proti prahu, zaščitne rokavice, trdno in neдрseče obuvalo, čelada in zaščita za sluh.

Nikoli ne držite prstov ali drugih delov telesa v delovnem območju cilindra ali čeljusti.

Pred nastavitvami, čiščenjem in vzdrževanjem na napravi odstranite nadomestni akumulator.

Naprave, nadomestne akumulatorje in polnilnike uporabljajte samo v tehnično brezhibnem stanju.

Poškodbe dajte takoj popraviti v avtoriziranemu strokovnemu obratu.

Za preprečevanje telesnih poškodb ali škode preprečite neželeni zagon naprave.

Pred uporabo odstranite vsa nastavitvena orodja in ključe za matice (francoze).

Delov pod električno napetostjo ni dovoljeno obdelovati. Naprava NI izolirana.

OPOZORILO! Da bi zmanjšali nevarnost požarov, telesnih poškodb in poškodb izdelka zaradi kratkega stika, nikoli ne potopite naprave, nadomestnega akumulatorja ali polnilnika v tekočino ali preprečite da bi tekočina prodrla vanje. Jedke ali prevodne tekočine, kot so morska voda, določene industrijske kemikalije in belila ali izdelki, ki vsebujejo belila itd. lahko povzročijo kratek stik.

Dosledno se držite vzdrževanj in vzdrževalnih intervalov.

Izmenljivih akumulatorjev in polnilnih aparatov ne odpirajte in jih hranite samo v suhih prostorih. Zaščitite jih pred mokroto.

Izmenljive akumulatorje sistema M18 polnite samo s polnilnimi aparati sistema M18. Ne polnite nobenih akumulatorjev iz drugih sistemov.

Za preprečevanje telesnih poškodb ali škode orodja, nadomestnega akumulatorja ali polnilnika nikoli ne potaplajte v tekočino ali dovolite, da tekočina vstopi vanje.

OPOZORILO



Ta naprava ima gumbasto/litjevo baterijo. Nova ali rabljena baterija lahko povzroči hude notranje opekline in povzroči smrt v samo 2 urah, če se pogoltno ali pride v telo na kakšen drug način. Vedno zavarujte pokrov na predelu za baterije. Če se predele ne zapira varno, zaustavite napravo, odstranite baterijo in jo hranite zunaj dosega otrok. Če menite, da je nekdo pogoltnil baterijo ali je prišla v telo na kakšen drug način, takoj poiščite zdravniško pomoč.

VARNOSTNI NAPOTKI ZA STISKALNA ORODJA

Stiskalno orodje sme uporabljati samo osebe, ki je usposobljena za izvajanje elektrotehničnih aplikacij.

Pred vsako uporabo preverite razpoke in druge vidne sledi obrabe na stiskalnem orodju, čeljustih in stiskalnem vijaku.

Stiskalno orodje uporabljajte samo v brezhibnem tehničnem stanju.

Stiskalno orodje uporabljajte samo z vstavljenim povezovalnim materialom.

Med stiskanjem se ne dotikajte stiskalnih čeljusti in stiskalnega vijaka.

V primeru motenj med stiskanjem takoj spustite stikalo za VKLOP in pritisnite gumb za odklepanje hidravlike. Ventil se odpre in bat se vrne nazaj v izhodiščni položaj.

PREOSTALE NEVARNOSTI

Nikoli ne stiskajte povezovalnih materialov kabla.

UPORABA V SKLADU Z NAMEMBNOSTJO

Stiskalno orodje se sme uporabljati samo za stiskanje povezovalnega materiala v skladu s specifikacijami naprave.

Vse dele pod napetostjo, tj. dele, skozi katere teče električni tok, je v tehničnem delovnem okolju potrebno izklopiti pred začetkom dela.

PRACOVNE POKYNY

Uporabljajte samo povezovalne elemente v skladu s specifikacijami naprave.

Navodila za obdelavo in montažo veznih artiklov najdete v dokumentaciji proizvajalca.

Pred pričetkom postopka stiskanja je potrebno preveriti zmogljivost akumulatorja, ki mora biti najmanj 33 % (glejte opis slike). Morda ga je treba pred začetkom dela napolniti.

Aktiviranje krmilnega stikala sproži postopek stiskanja, pri čemer se stiskalni vijak premakne.

Za preverjanje in oceno pravilnega stiskanja je zadolžen uporabnik.

Nepravilne spoje je treba popraviti z novim veznim artiklom.

Ravnanje ob motnjah

- Držite stikalo za ponastavitev dokler se stiskalne čeljusti popolnoma ne odprejo.
- Preverite zmogljivost akumulatorja.
- Preglejte kabel in povezovalni element v skladu s tehničnimi podatki.
- Če sumite, da je prišlo do stika kabla, ki je pod električnim tokom, je potrebno opraviti pregled stiskalnega orodja pri pooblaščenem serviserju.

 **OPOZORILO: Za zmanjšanje tveganja eksplozije, električnega udara, materialne škode in poškodb na napravi nikoli ne stiskajte električnih napeljav, ki so pod električno napetostjo.**

Naprava NI izolirana. Stik s tokokrogom, ki je pod električno napetostjo, lahko povzroči hude telesne poškodbe in smrt. Pred stiskanjem vedno prekinite dovajanje električne energije. Ne približujte rok čeljusti in stiskalnemu zatiču. Obstaja nevarnost hudih telesnih poškodb ali odtrganja udov.

Vedno odstranite nadomestni akumulator, preden dele pribora zamenjate ali odstranite. Uporabljajte izključno pribor, ki je posebej priporočen za to napravo. Uporaba drugega pribora je nevarna.

Za zmanjšanje telesnih poškodb vedno nosite zaščitna očala ali očala s stransko zaščito.

VZDRŽEVANJE

Pred nastavitvami, čiščenjem in vzdrževanjem na napravi odstranite nadomestni akumulator.

Nikoli ne odpirajte naprave, nadomestnega akumulatorja ali polnilnika.

Preverite napravo glede morebitnih težav, kot je zvok ali zataknevit premičnih delov, ki bi lahko ovirali napravo.

Pred vsako uporabo preverite razpoke in druge vidne sledi obrabe na stiskalnem orodju, čeljustih in stiskalnem vijaku.

Očistite in namastite naprave, ko končate delo.

Očistite in namažite stiskalni sornik, vzvod za sprostitve vpenjalne čeljusti in čeljusti.

Preverite nemoteno gibljivost gibljivih delov

Zamenjajte čeljusti in stiskalni sornik, ko postanejo lomljivi ali vidno poškodovani.

Prezračevalne odprtine naprave morajo biti vedno čiste.

Za preprečevanje telesnih poškodb ali škode naprave, nadomestnega akumulatorja ali polnilnika nikoli ne potaplajte v tekočino ali dovolite, da tekočina vstopi vanje.

Nadaljnje storitve in popravila smejo izvajati samo pooblaščenec specializirane delavnice.

Naprava vsebuje hidravlično olje, ki predstavlja nevarnost za podtalnico. Nenadzorovan izpust ali nestrokovno odstranjevanje je kaznjivo.

Naslednji rok za servis prikaže LED na napravi.

Servis je treba opravljati najmanj vsaki dve leti ali po 40.000 stiskanjih oz. najpozneje, ko indikatorska lučka na zaslonu označi, da je potreben servis. Uporabljajte samo Milwaukee pribor in Milwaukee nadomestne dele. Poskrbite, da sestavne dele, katerih zamenjava ni opisana, zamenjajo v Milwaukee servisni službi (upoštevajte brošuro Garancija aslovi servisnih služb).

Po potrebi se lahko pri vaši servisni službi ali direktno pri Techtronic Industries GmbH naroči eksplozijska risba naprave ob navedbi tipa stroja in številke s tipske ploščice Techtronic Industries GmbH, Max-Eyth-Straße 10, 71364 Winnenden, Germany.

ONE-KEY™

Če želite izvedeti več o delovanju z ENIM KLJUČEM te naprave, si oglejte navodila za hiter zagon, ki vsebujejo ta izdelek ali obiščite spletno stran <http://www.milwaukeetool.com/one-key>

Aplikacijo ONE-KEY si lahko snamete na pametni telefon v trgovini App Store ali Google Play.

Preizkusni izid izpolnjuje naše minimalne zahteve po EN 301489-1 / EN 301489-17. A zákazníkovi dáme převádzkové pokyny v užívateľskej príručke.

AKUMULATORJI

Izmenljive akumulatorje, ki jih daljši čas niste uporabljali, pred uporabo naknadno napolnite. Temperatura nad 50°C zmanjšuje zmogljivost izmenljivega akumulatorja. Izogibajte se daljšemu segrevanju zaradi sončnih žarkov ali gretja.

Pazite, da ostanejo priključni kontakti na polnilnem aparatu in izmenljivem akumulatorju čisti.

za optimalno življenjsko dobo je potrebno akumulatorje po uporabi do konca napolniti.

Za čim daljšo življenjsko dobo naj se akumulatorji po napolnitvi vzamejo ven iz naprave za polnjenje.

Pri skladiščenju akumulatorjev dalj kot 30 dni: Akumulator skladiščiti pri 27°C in na suhem. Akumulator skladiščiti pri 30%-50% stanja polnjenja. Akumulator spet napolniti vsakih 6 mesecev.

Izrabljenih izmenljivih akumulatorjev ne mečite v ogenj ali v gospodinjске odpadke. Milwaukee nudi okolju prijazno odlaganje starih izmenljivih akumulatorjev; prosimo povprašajte vašega strokovnega trgovca.

Izmenljivih akumulatorjev ne hranite skupaj s kovinskimi predmeti (nevarnost kratkega stika).

Pod ekstremno obremenitvijo ali ob ekstremni temperaturi iz poškodovanega izmenljivega akumulatorja lahko izteka akumulatorska tekočina. Po stiku z akumulatorsko tekočino prizadeto mesto takoj izperite z vodo in milom. Po stiku z očmi takoj najmanj 10 minut dolgo temeljito izpirajte in nemudoma obiščite zdravnika.

V odprtino za nameščanje izmenljivih akumulatorjev na polnilnih aparatih ne smejo zaiti nikakršni kovinski deli (nevarnost kratkega stika).

TRANSPORT LITIJ-IONSКИH AKUMULATORJEV

Litij-ionski akumulatorji so podvrženi zakonskim določbam transporta nevarnih snovi.

Transport teh akumulatorjev se mora izvajati upoštevajoč lokalne, nacionalne in mednarodne predpise in določbe.

Potrošniki lahko te akumulatorje še nadalje transportirajo po cesti.

Komercialni transport litij-ionskih akumulatorjev s strani špediterških podjetij je potrjen določbam transporta nevarnih snovi. Priprava odpreme in transporta se lahko vrši izključno s strani ustrezno izšolanih oseb. Celoten proces je potrebno strokovno spremljati.

Pri transportu akumulatorjev je potrebno upoštevati sledeče točke:

V izogib kratkim stikom zagotovite, da bodo kontakti zaščiteni in izolirani. Bodite pozorni na to, da paket akumulatorja v notranjosti embalaže ne bo mogel zdrsniti. Poškodovanih ali iztekajočih akumulatorjev ni dovoljeno transportirati. Za nadaljnja navodila se obrnite na vaše špediterško podjetje.



Slo

CE-IZJAVA O KONFORMNOSTI

S polno odgovornostjo izjavljamo, da izdelek, opisan pod „Tehnični podatki“ izpolnjuje vse ustrezne določbe direktiv

2011/65/EU (RoHS)

2006/42/ES

2014/53/EU

ter da so bili uporabljeni naslednji harmonizirani standardi

EN 62841-1:2015

EN 62479:2010

EN 55014-1:2017

EN 55014-2:2015

EN 301 489-1 V2.1.1 (2017-02)

EN 301 489-17 V3.1.1 (2017-02)

EN 300 328 V2.1.1 (2016-11)

EN IEC 63000:2018



Winnenden, 2020-02-13

Alexander Krug / Managing Director

Pooblaščen za izdelavo spisov tehnične dokumentacije.

Techtronic Industries GmbH

Max-Eyth-Straße 10, 71364 Winnenden, Germany



SIMBOLI



Prosimo, da pred uporabo pozorno preberete to navodilo za uporabo.



Nosite zaščitna očala.



Ta naprava ima gumbasto/litijsvo baterijo.



POZOR! OPOZORILO! NEVARNO!



Pred vsemi deli na stroji odstranite izmenljivi akumulator.



Nevarnost električnega udara



OPOZORILO!

Zavarujte se pred odbitimi in letečimi predmeti



OPOZORILO! Poškodbe rok



Območje nevarnosti! Imejte roke, prste ali lahti kolikor mogoče stran od tega območja.



Električnih naprav, baterij/akumulatorjev ni dovoljeno odstranjevati skupaj z gospodinjskimi odpadki. Električne naprave in akumulatorje je potrebno zbirati ločeno in za okolju prijazno odstranitev, oddati podjetju za reciklažo. Pri krajevnem uradu ali vašem strokovnem prodajalcu se pozanimajte glede reciklažnih dvorišč in zbirnih mest.

V

Napetost



Enosmerni tok



Evropska oznaka za združljivost



Ukrajinska oznaka za združljivost

001



Evrazijska oznaka za združljivost

| TEHNIČKI PODACI Alatka za presovanje | M18 HDCT |
|---|--|
| Broj proizvodnje | 4740 95 01... ...000001-999999 |
| Bluetooth-pojas frekvencija (pojasevi frekvencija) | 2402-2480 MHz |
| Visokofrekvencijska | 1,8 dBm |
| Bluetooth-Verzija | 4.0 BT signal mode |
| Napon baterije za zamjenu | 18 V |
| Press područje | 10 - 300 mm ² |
| Težina po EPTA-proceduri 01/2014 (Li-Ion 2,0 Ah ... 12,0 Ah) | 4,5 kg... 5,6 kg |
| Preporučena temperatura okoline za pogon | -18°C ... +50°C |
| Preporučeni akumulatorski paket | M18B... M18HB... |
| Preporučeni punjači | M12-18..., M1418C6 |
| Informacije o buci | |
| Mjerne vrijednosti utvrđene odgovarajuće EN 62841. A-ocijenjeni nivo buke aparata iznosi tipično: | |
| Nivo pritiska zvuka (Nesigurnost K=3dB(A)) | 65,4 dB (A) |
| Nivo učinka zvuka (Nesigurnost K=3dB(A)) | 76,4 dB (A) |
| Informacije o vibracijama | |
| Ukupne vrijednosti vibracije (Vektor suma tri smjersa odmjerene odgovarajuće EN 62841 | |
| Vrijednost emisije vibracije a_h Nesigurnost K= | 0,5 m/s ² 1,5 m/s ² |

| Opseg krimpavanja | |
|----------------------------|--|
| Povezujući elementi | Stopice cijevnog kabela KLAUKE® F-SERIES za fleksibilnu žicu 10mm ² – 240mm ² : 1 stezanje, vodič razreda 5 i razreda 6 300mm ² : 2 stezanja, vodič razreda 6 |

KLAUKE® je registrirani zaštitni znak društva Gustav Klauke GmbH

UPOZORENIE!





Razine emisije vibracija i buke navedena u ovom informacijskom listu izmjerene su u skladu sa standardiziranim ispitom koji propisuje EN 62841 i mogu se upotrebljavati za međusobnu usporedbu alata. Također se mogu upotrebljavati za prethodnu procjenu izloženosti. Navedene razine emisija vibracija i buke predstavljaju glavnu svrhu primjene alata. Međutim, ako se alat upotrebljava u druge svrhe, s drugim priborom ili se ne održava dovoljno, emisije vibracija i buke mogu biti drukčije. To može značajno povećati razinu izloženosti tijekom cjelokupna razdoblja rada.

Procjena razine izloženosti vibracijama i buci također bi u obzir trebala uzeti razdoblja tijekom kojih je alat isključen ili kada je uključen, no njime se ne obavlja nikakav rad. Time se značajno može smanjiti razina izloženosti tijekom cjelokupna razdoblja rada. Utvrdite dodatne sigurnosne mjere kako biste zaštitili rukovatelja od ovih učinaka vibracija i/ili buke, primjerice: održavanje alata i pribora, osiguravanje da ruke budu tople, organizacija obrazaca rada.



Opis proizvoda

- | | |
|--|--|
| ① Hidraulični gumb za otpuštanje | ⑦ LED |
| ② Svornjak pritisnog zatika | ⑧ Nosač |
| ③ Poluga za otpuštanje prihvatne stezaljke | ⑨ LED /Indikator za krimpavanje |
| ④ Stezaljke | ⑩ Akumulator |
| ⑤ Okidač | ⑪ Držak uređaja Izolirana površina za držanje |
| ⑥ Indikator s JEDNOM TIPKOM | |

| LED indikator | Definicija |
|--|---|
|  Trajno Zelono | Alat je završio radnju i dosegnuo puni tlak krimpavanja. |
|  Trajno Crveno | Alat je završio radnju, ali NIJE dosegnuo puni tlak krimpavanja. |
|  Trepereće Crveno | Alat NIJE završio radnju. |
|  Trepereće Crveno / Zelono (nakon Trajno Zelono ili Trajno Crveno) | Alat je dosegnuo svoj servisni interval (40000 krimpovi). Crveno/zeleno treperenje počinje nakon što se za radnju prikaže trajni crveni ili zeleni indikator. Tvrtka MILWAUKEE preporučuje da se uređaj provjeri i da se obavi preventivno održavanje. |

UPOZORENIE Pročitajte sve sigurnosne upute, napomene, prikaze i podatke koje dobijete uz uređaj. Ako se ne bi pridržavali slijedećih uputa, moglo bi doći do električnog udara, požara i/ili teških ozljeda.

Sačuvajte sve napomene o sigurnosti i upute za buduću primjenu.



Hrv

SPECIJALNE SIGURNOSNE UPUTE

Rukovatelj ovim uređajem mora prije prvog rukovanja te nakon toga, najmanje jednom godišnje, biti poučen o naročitim opasnostima tijekom rukovanja uređajem te o potrebnim sigurnosnim mjerama.

Tvrtka mora:

- rukovatelju osigurati pristup uputama za rukovanje i
- osigurati da ih rukovatelj pročitati i razumije.

Upotrebljavati zaštitnu opremu. Uvijek nosite naočale i zaštitu za sluh dok koristite uređaj. Preporučuje se zaštitna odjeća, kao zaštitna maska protiv prašine, zaštitne rukavice, čvrste i protiv klizanja sigurne cipele, šljem i zaštitu sluha.

Nikada ne zadržavajte prste ili druge dijelove tijela u radnom području cilindra ili stezaljki.

Prije početka postavljanja, čišćenja ili održavanja uređaja izvadite baterije.

Uređaje, zamjensku bateriju i punjače koristite samo ako su u besprijekornom tehničkom stanju.

Oštećenja odmah dati na popravak autoriziranoj stručnoj radionici. Kako bi se izbjegle ozljede i oštećenja, osigurajte da se uređaj ne pokrene automatski.

Prije rada uklonite sve korištene alate i ključeve za postavljanje.

Ne smiju se obrađivati dijelovi koji su pod strujnim naponom. Uređaj NIJE izoliran.

UPOZORENIE! Kako bi se smanjio rizik od požara, tjelesnih ozljeda i oštećenja proizvoda uslijed kratkog spoja, nikada ne uranjajte svoj uređaj, bateriju ili punjač u tekućinu te pazite da tekućina ne prodire u njih. Korozivne i provodne tekućine, poput morske vode, određenih industrijskih kemikalija, izbjeljivača i proizvoda koji sadrže izbjeljivače itd., mogu prouzročiti kratki spoj.

Obvezno se pridržavati održavanja i intervala održavanja.

Baterije za zamjenu i uređaje za punjenje ne otvarati i čuvati ih samo u suhim prostorijama. Čuvati protiv vlage.

Baterije sistema M18 puniti samo sa uređajem za punjenje sistema M18. Ne puniti baterije iz drugih sistema.

Kako biste izbjegli ozljede, nikada ne uranjajte alatku, zamjensku bateriju ili punjač u tekućinu odnosno na dozvolite da tekućina dospjeje u njih.

UPOZORENIE



Uređaj sadrži gumbaste litijeve baterije. Nova ili korištena baterija mogu prouzročiti teške unutarnje opekotine i smrt u samo dva sata ako se progutaju ili uđu u tijelo. Uvijek pazite na to da je baterijski pretinac prekriven. Ako nije dobro zatvoren, zaustavite uređaj i uklonite bateriju te ju držite izvan dohvata djece. Ako mislite da je netko progutao bateriju ili da je ona na drugi način ušla u tijelo, zatražite liječnički savjet.

SIGURNOSNE UPUTE ZA ALATKE ZA PRESOVANJE

Alat za krimpanje smije upotrebljavati samo educirano osoblje u elektrotehničkoj primjeni.

Prije svake upotrebe provjerite imaju li alat za krimpanje, stezaljke i svornjak pritisnog zatika napukline ili znakove istrošenosti.

Upotrebljavajte alat za krimpanje samo ako je u savršenom tehničkom stanju.

Upotrebljavajte alat za krimpanje samo s umetnutim spojnim materijalom.

Nemojte dodirivati pritisne stezaljke ni svornjak pritisnog zatika tijekom provedbe pritisivanja.

Kod smetnji tijekom presovanja odmah pustite prekidač EIN i pritisnite gumb hidraulike za otpuštanje. Ventil se otvara a klip se vraća na polaznu poziciju.

PREOSTALE OPASNOSTI

Nemojte nikad krimpovati spojne materijale pod naponom.

PROPISNA UPOTREBA

Alat za prešanje može se upotrebljavati samo za prešanje spojnih materijala u skladu sa specifikacijom uređaja.

Svi dijelovi pod naponom, npr., dijelovi koji provode elektricitet, moraju biti odspojeni u radnom okruženju tehničara prije nego što on počne s radom.

RADNE UPUTE

Spojne elemente upotrebljavajte isključivo u skladu sa specifikacijom uređaja.

Upute za obradu i montažu za artikle za spajanje preuzmite iz odgovarajućih uputa proizvođača.

Prije postupka krimpanja mora se provjeriti kapacitet baterije: minimalno 33 % (pogledajte opis na slici). Možda će se morati napuniti prije početka posla.

Aktiviranjem kontrolnog prekidača pokreće se proces prešanja koji karakterizira kretanje svornjaka pritisnog zatika.

Provjere i ocjena ispravnog presovanja je obveza korisnika.

Neispravni spojevi moraju se iznova presovati novim artiklom za spajanje.

Postupci u slučaju grešaka

- Sklopku za resetiranje držite pritisnutom dok se čeljusti ne otvore do kraja
- provjerite kapacitet baterije
- Provjerite kabel i spojni element u skladu s tehničkim podacima.
- Ako se sumnja da je kabel koji se preša pod naponom, alat za krimpanje treba provjeriti ovlaštena specijalizirana radionica



UPOZORENIE: Kako biste smanjili rizik od eksplozije, strujnog udara ili oštećenja imovine i opreme, nikada ne pritišćite kabele pod električnim naponom.

Uređaj NIJE izoliran. Kontakt sa strujnim vodom pod naponom može prouzročiti ozbiljne ozljede ili smrt. Isključite dovod struje prije provedbe postupka prešanja. Držite ruke dalje od stezaljke i pritisnog zatika. Postoji opasnost od teških ozljeda ili amputacije ekstremiteta.

Uvijek uklonite bateriju prije mijenjanja ili uklanjanja pribora. Koristiti isključivo pribor koji je preporučen za ovaj uređaj. Korištenje drugog pribora može biti opasno.

Kako biste smanjili rizik od ozljeda, nosite zaštitne rukavice ili naočale s bočnom zaštitom.



ODRŽAVANJE

Prije početka postavljanja, čišćenja ili održavanja uređaja izvadite baterije.

Nikada ne otvarajte uređaj, zamjenjive baterije ili punjač.

Provjerite ima li uređaj bilo kakvih problema, kao što su buka ili zaglavljivanje pomičnih dijelova koji bi mogli utjecati na njega.

Prije svake upotrebe provjerite imaju li alat za krimpanje, stezaljke i svornjak pritisnog zatika napukline ili znakove istrošenosti.

Očistite i namjestite uređaje kada završite s poslom.

Očistite i podmažite svornjak pritisnog zatika, polugu za otpuštanje prihvatne stezaljke i stezaljke.

Provjerite neometan rad pokretnih dijelova

Zamijenite stezaljke i svornjak pritisnog zatika kada postanu okrnjeni ili oštećeni.

Ventilacijski otvor uređaja moraju uvijek biti čisti.

Kako biste izbjegli ozljede ili oštećenja, nikada ne uranjajte uređaj, zamjensku bateriju ili punjač u tekućinu odnosno ne dozvolite da tekućina prođe u njih.

Dodatne servisne radove i popravke smiju provoditi samo ovlaštene specijalizirane radionice.

Uređaj sadrži hidrauličko ulje, koje predstavlja opasnost za podzemnu vodu. Nekontrolirano ispuštanje i nestručno zbrinjavanje se kažnjava.

Vrijeme sljedećeg servisa prikazuje se LED diodom na uređaju.

Servis se mora provoditi najmanje jednom svake 2 godine ili nakon 40 000 procesa krimpanja ili najkasnije kada se na LED zaslonu pojavi obavijest da je vrijeme za servis. Primijeniti samo Milwaukee opremu i Milwaukee rezervne dijelove. Sastavne dijelove, čija zamjena nije opisana, dati zamijeniti kod jedne od Milwaukee servisnih službi (poštivati brošuru Garancija/Adrese servisa).

Po potrebi se može zatražiti crtež eksplozije aparata uz davanje podataka o tipu stroja i desetoznamenkastog broja na pločici snage kod Vaše servisne službe ili direktno kod Techtronic Industries GmbH, Max-Eyth-Straße 10, 71364 Winnenden, Germany.

ONE-KEY™

Kako biste saznali više o ONE-KEY funkcionalnosti ovog uređaja, pogledajte vodič za brzo pokretanje ili idite na mrežnu stranicu <http://www.milwaukeeetool.com/one-key>

Aplikaciju ONE-KEY možete preuzeti na vaš pametni telefon preko App Store ili Google Play.

Rezultat ispitivanja ispunjava naše najmanje zahtjeve po EN 301489-1 / EN 301489-17. I dostavit ćemo smjernice za uporabu kupcu u uputstvu za uporabu.

BATERIJE

Baterije koje duže vremena nisu korištene, prije upotrebe napuniti. Temperatura od preko 50°C smanjuje učinak baterija. Duže zagrijavanje od strane sunca ili grijanja izbjeci.

Priključne kontakte na uređaju za punjenje i baterijama držati čistima.

Za optimalni vijek trajanja se akumulatori poslije upotrebe moraju sasvim napuniti.

Za što moguće duži vijek trajanja, akumulatori se nakon punjenja moraju odstraniti iz punjača.

Kod skladištenja akumulatora duže od 30 dana: Akumulator skladištiti na suhom kod ca. 27°C. Akumulator skladištiti kod ca. 30%-50% stanja punjenja.

Akumulator ponovno napuniti svakih 6 mjeseci.

Istrošene baterije za zamjenu ne baciti u vatru ili u kućno smeće. Milwaukee nudi mogućnost uklanjanja starih baterija odgovarajuće okolini. Milwaukee nudi mogućnost uklanjanja starih baterija odgovarajuće okolini; upitajte molimo Vašeg stručnog trgovca. Baterije za zamjenu ne čuvati skupa sa metalnim predmetima (opasnost od kratkog spoja).

Pod ekstremnim opterećenjem ili ekstremne temperature može iz oštećenih baterija iscuriti baterijska tekućina. Kod dodira sa baterijskom tekućinom odmah isprati sa vodom i sapunom. Kod kontakta sa očima odmah najmanje 10 minuta temeljno ispirati i odmah potražiti liječnika.

U prostor za punjenje baterija u uređaju za punjenje ne smiju dospijeti metalni dijelovi (opasnost od kratkog spoja).

TRANSPORT LITIJSKIH IONSKIH BATERIJA

Litijske-ionske baterije spadaju pod zakonske odredbe u svezi transporta opasne robe.

Prijevoz ovih baterija mora uslijediti uz poštivanje lokalnih, nacionalnih i internacionalnih propisa i odredaba.

Korisnici mogu bez ustručavanja ove baterije transportirati po cestama.

Komercijalni transport litijsko-ionskih baterija od strane transportnih poduzeća spada pod odredbe o transportu opasne robe. Otpremničke pripreme i transport smiju izvoditi isključivo odgovarajuće školovane osobe. Kompletni proces se mora pratiti na stručan način.

Kod transporta baterija se moraju poštivati sljedeće točke:

Uvjerite se da su kontakti zaštićeni i izolirani kako bi se izbjegli kratki spojevi. Pazite na to, da blok baterija unutar pakiranja ne može proklizavati. Oštećene ili iscurjele baterije se ne smiju transportirati. U svezi ostalih uputa obratite se vašem prijevoznom poduzeću.

CE-IZJAVA KONFORMNOSTI

Izjavljujemo pod vlastitom odgovornošću da proizvod opisan u odjeljku „Tehnički podaci“ ispunjava sve potrebne odredbe smjernica 2011/65/EU (RoHS) 2006/42/EC 2014/53/EU i da su korišteni sljedeći usklađeni standardi EN 62841-1:2015 EN 62479:2010 EN 55014-1:2017 EN 55014-2:2015 EN 301 489-1 V2.1.1 (2017-02) EN 301 489-17 V3.1.1 (2017-02) EN 300 328 V2.1.1 (2016-11) EN IEC 63000:2018



Winnenden, 2020-02-13

Alexander Krug / Managing Director
Ovlašten za formiranje tehničke dokumentacije.
Techtronic Industries GmbH
Max-Eyth-Straße 10, 71364 Winnenden, Germany



Hrv

SIMBOLI



Molimo da pažljivo pročitate uputu o upotrebi prije puštanja u rad.



Nositi zaštitne naočale.



Uređaj sadrži gumbaste litijeve baterije.



PAŽNJA! UPOZORENIE! OPASNOST!



Prije svih radova na stroju izvaditi bateriju za zamjenu.



Opasnost od strujnog udara



UPOZORENIE!
Opasnost od letećih dijelova.



UPOZORENIE! Povreda ruku



Područje opasnosti! Ruke, šake i prste držite dalje od ovog područja.



Elektrouređaji, baterije/akumulatori se ne smiju zbrinjavati skupa sa kućnim smećem. Električni uređaji akumulatori se moraju skupljati odvojeno i predati na zbrinjavanje primjereno okolišu jednom od pogona za iskorišćavanje. Raspitajte se kod mjesnih vlasti ili kod stručnog trgovca u svezi gospodarstva za recikliranje i mjesta skupljanja.

V Napon



Istosmjerna struja



Europski znak suglasnosti



Ukrajinski znak suglasnosti



Euroazijski znak suglasnosti



| TEHNISKIE DATI Presēšanas instruments | M18 HDCT |
|---|--|
| Izlaides numurs | 4740 95 01... ...000001-999999 |
| Bluetooth frekvenču josla (frekvenču joslas) | 2402-2480 MHz |
| Augstfrekvences | 1,8 dBm |
| Bluetooth versija | 4.0 BT signal mode |
| Akumulātorā spriegums | 18 V |
| Preses telpa | 10 - 300 mm ² |
| Svars atbilstoši EPTA -Procedure 01/2014 (Li-Ion 2,0 Ah...12,0 Ah) | 4,5 kg... 5,6 kg |
| Darībai ieteicamā apkārtnes temperatūra | -18°C... +50°C |
| Ieteicamie akumulatoru komplekti | M18B... M18HB... |
| Ieteicamās uzlādes ierīces | M12-18..., M1418C6 |
| Trokšņu informācija | |
| Vērtības, kas noteiktas saskaņā ar EN 62841. A novērtētās aparātūras skaņas līmenis ir: | |
| Trokšņa spiediena līmenis (Nedrošība K=3dB(A)) | 65,4 dB (A) |
| Trokšņa jaudas līmenis (Nedrošība K=3dB(A)) | 76,4 dB (A) |
| Vibrāciju informācija | |
| Svārstību kopējā vērtība (Trīs virzienu vektoru summtiek noteikta atbilstoši EN 62841. | |
| svārstību emisijas vērtība a _h Nedrošība K= | 0,5 m/s ² 1,5 m/s ² |

| | |
|-----------------------------|---|
| Gofrēšanas diapazons | |
| Savienotāji | Caurulveida kabeļu uzgaļi KLAUKE® F-SERIES elastīgiem vadiem 10mm ² – 240mm ² : 1 savilcējs, 5. klases un 6. klases vadi 300mm ² : 2 savilcēji, 6. klases vadi |

KLAUKE® ir uzņēmuma Gustav Klauke GmbH reģistrēta preču zīme

UZMANĪBU!

Vibrācijas un trokšņa emisijas līmenis šajā informācijas lapā ir izmērīts saskaņā ar EN 62841 standarta testa metodi un var tikt izmantots, lai salīdzinātu vienu ierīci ar otru. Tās var tikt izmantotas ietekmes sākotnējai izvērtēšanai.

Norādītais vibrācijas un trokšņa emisijas līmenis attēlo ierīces galvenos izmantošanas veidus. Tomēr, ja ierīce tiek izmantota citiem mērķiem, ar citu papildaprīkojumu vai nepareizi apkalpota, vibrācijas un trokšņa emisija var atšķirties. Tas var ievērojami paaugstināt ietekmes līmeni visā darba laikā.





Novērtējot vibrācijas un trokšņa ietekmes līmeni, vajadzētu ņemt vērā arī laiku, kad ierīce ir izslēgta vai ieslēgta, taču netiek lietota. Tas var ievērojami samazināt ietekmes līmeni visā darba laikā.

Lai aizsargātu operatoru no vibrācijas un/vai trokšņa, veiciet papildu drošības pasākumus, piemēram, veiciet apkopi ierīcei un papildaprīkojumam, uzturiet rokas siltas, organizējiet darba grafiku.



Ierīces apraksts

- | | |
|---|--|
| ① Hidraulikas atbloķēšanas poga | ⑦ Gaismas diode |
| ② Preses tapas bultskrūve | ⑧ Pakarināšanas oša |
| ③ Spasiešanas spiles atbrīvošanas svira | ⑨ Gaismas diode /Presēšanas indikators |
| ④ Spiles | ⑩ Baterija |
| ⑤ Mēlīte | ⑪ Rokturis Izolēta satveršanas virsma |
| ⑥ ONE KEY indikators | |

| Diožu indikators | Apraksts |
|--|--|
|  Vienkrāsains Zaļš | Ierīce ir pabeigusi procesu un sasniegusi pilnu presēšanas spēku. |
|  Vienkrāsains Sarkans | Ierīce ir pabeigusi procesu, bet NAV sasniegusi pilnu presēšanas spēku. |
|  Mirgošana Sarkans | Ierīce NAV pabeigusi procesu. |
|  Mirgošana Sarkans / Zaļš (pēc Vienkrāsains Zaļš vai Vienkrāsains Sarkans) | Ierīce sasniegusi apkopes intervālu (4000 Presēšanas procesi). Mirgošana sarkanā/zaļā krāsā sākas pēc tam, kad procesam ir parādīts vienkrāsains zaļš/sarkans indikators. MILWAUKEE iesaka pārbaudīt iekārtu un veikt tās profilaktisko apkopi. |

⚠ UZMANĪBU Izlasiet visus drošības norādījumus, instrukcijas, attēlus un datus, ko saņemat kopā ar ierīci. Turpmāk sniegto norādījumu neievērošana var kļūt par cēloni elektriskajam triecienam, ugunsgrēkam un/vai smagam savainojumam.

Pēc izlasīšanas uzlabājiēt šos noteikumus turpmākai izmantošanai.



Lat

▲ SPECIĀLIE DROŠĪBAS NOTEIKUMI

Šīsiekārtaslietotājam pirms darba uzsākšanas un turpmāk vismaz reizi gadā jāsaņem informācija par specifiskiem riskiem, kas saistīti ar šīsiekārtaslietošanu un svarīgiem drošības pasākumiem.

Darba izpildes uzņēmumiem:

- jānodrošina operatora piekļuve lietošanas instrukcijai un
- jāseko, lai operators būtu iepazinies ar tās saturu un to izpratis.

Jāizmanto aizsargapriekojums. Iekārtaslietošanas laikāobligāti jāvalkā brilles. Ieteicams nēsāt aizsargapģērbu, kā piemēram, aizsargmasku, aizsargcimdus, kurpes no stingra un neslidīga materiāla, ķiveri un ausu aizsargus.

Pirksti vai citas ķermeņa daļas nedrīkst atrasties cilindra vaišplū darba zonā.

Pirms instrumenta regulēšanas, tīrīšanas vai tehniskās apkopes atvienojiet akumulatora komplektu.

Lietojiet tikai tādas iekārtas, akumulatoru komplektusun lādētājus, kuru tehniskais stāvoklis ir nevainojams.

Bojājumu rašanās gadījumā nekavējoties nodot rīku labošanai specializētā servisā.

Lai novērstu miesas bojājumu vai mantiska zaudējuma riskus, nodrošinieties pret nejašu ierīces palaidi.

Noņemiet visus regulēšanas darbarīkus un uzgriežņatslēgas pirms iekārtas lietošanas.

Nedrīkst apstrādāt detaļas, kurās ir elektriskais spriegums. Iekārta NAV elektriski izolēta.

UZMANĪBU! Lai samazinātu ugunsgrēka risku, miesas bojājumu un iekārtas bojājumu iespēju sakarā ar issavienojumu, nedrīkst iegremdēt iekārta, akumulatoru komplektu vai lādētāju šķidrumā vai pielaut šķidruma iekļūšanu tajos. Korozīvi vai strāvu vadoši šķidrumi, piemēram, jūras ūdens, dažas rūpnieciskās ķīmikālijas, balinātāji vai balinātājus saturoši izstrādājumi u.c., var izraisīt issavienojumu.

Obligāti veikt iekārtas apkopi un stingri ievērot apkopes intervālus.

Akumulātorus un lādētājus nedrīkst taisīt vaļā un tie jāuzglabā sausās telpās.

M18 sistēmas akumulātorus lādēt tikai ar M18 sistēmas lādētājiem. Nedrīkst lādēt citus akumulātorus no citām sistēmām.

Lai izvairītos no savainojumiem un bojājumiem, instrumentu, akumulatoru vai lādētāju nekad nemērciet ūdenī un neļaujiet tajos iekļūt mitrumam.

UZMANĪBU



Šai ierīcei ir pogas/monētas tipa litija baterija. Ja jauna vai lietota baterija tiek norīta vai nonāk ķermenī, tā ar izraisīt smagus iekšējus apdegumus un nāvi ātrāk nekā 2 stundu laikā. Vienmēr nostipriniet baterijas nodalījuma vāciņu. Ja tas droši neaizveras, apturiet ierīci, izņemiet bateriju un noglabājiet bērniem nepieejamā vietā. Ja domājat, ka baterijas ir norītas vai citādi nonākušas ķermenī, nekavējoties meklējiet medicīnisku palīdzību.

▲ DROŠĪBAS NORĀDĪJUMI, LIETOJOT PRESĒŠANAS INSTRUMENTUS

Gofrēšanas instrumentu elektrotehnikas jomā drīkst izmantot tikai apmācīts personāls.

Pirms katras lietošanas reizes pārliecinieties, ka gofrēšanas instrumentam, spilēm un preses tapas bultskrūvei nav plaisu vai citu bojājumu.

Gofrēšanas instrumentu izmantojiet tikai perfektā tehniskā stāvoklī.

Gofrēšanas instrumentu izmantojiet tikai ar ievietotu savienojuma materiālu.

Presēšanas darbības laikā nepieskarieties preses spilēm un preses tapas bultskrūvei.

Ja presēšanas laikā rodas traucējumi, sistēmu atļaidiet ieslēgšanas slēdzi un nospiediet hidrauliskās sistēmas atbloķēšanas pogu. Atveras ventilis atveras un virzulis atgriežas sākuma pozīcijā.

▲ PĀRĒJIE RISKI

Nepresējiet savienojošos materiālus, kuros ir elektriskais spriegums.

NOTEIKUMIEM ATBILSTOŠS IZMANTOJUMS

Presēšanas instrumentu drīkst izmantot tikai savienojamo materiālu presēšanai atbilstoši ierīces specifikācijām.

Pirms darba sākuma montiera darba vidē ir jāatslēdz visas aktivās, proti, spriegumu vadošās detaļas.

DARBA NORĀDĪJUMI

Izmantojiet tikai savienojuma elementus atbilstoši ierīces specifikācijām.

Savienotājdetaļu apstrādes un montāžas norādījumi ir sniegti ražotāja dokumentos.

Pirms presēšanas ir jāpārbauda akumulatora uzlādes līmenis: tam jābūt vismaz 33% (skat. ilustrēto aprakstu). Var gadīties, ka pirms darba akumulatoru būs nepieciešams uzlādēt.

Iedarbinot vadības slēdzi, tiek uzsākts presēšanas process, ko raksturo presēšanas tapas bultskrūves kustība.

Lietotājam jāpārbauda un jānovērtē, vai sapresēšana ir veikta pareizi.

Nepareizi savienojumi jāsapresē vēlreiz ar jaunu savienotājdetaļu.

Rīcība neparedzētās situācijās

- Atiestates slēdzi turiet nospiestu, līdz žokļi ir pilnībā atvēršies
- pārbaudiet akumulatora lādiņu
- Pārbaudiet kabeli un savienojuma elementu atbilstoši tehniskajiem datiem.
- Ja radušās aizdomas, ka ir presēts spriegumu vadošs kabelis, kabelu griežēs jāpārbauda pilnvarotā servisā



UZMANĪBU: Lai mazinātu eksplozijas, elektriskās strāvas trieciena draudus un risku sabojāt īpašumu vai ierīci, nekad nedrīkst saspīest zem sprieguma esošus kabelus.

Iekārta NAV elektriski izolēta. Saskare ar zem sprieguma esošu ķēdi var izraisīt smagus savainojumus vai nāvi. Pirms presēšanas izslēdziet strāvu. Netuviniet rokas spilēm un preses tapai. Tie var izraisīt grieztas brūces vai pat amputēt ekstremitātes.

Pirms iekārtas piederumu nomaiņas vai noņemšanas obligāti jāatvieno akumulatora komplekts. Izmantojiet tikai šai ierīceiparedzētus piederumus. Citu piederumu izmantošana var būt bīstama.

Lai mazinātu savainošanās risku, valkājiet aizsargbrilles vai brilles ar sānu vairodziņiem.

APKOPE

Pirms instrumenta regulēšanas, tīrīšanas vai tehniskās apkopes atvienojiet akumulatora komplektu.

Nemēģiniet atvērt iekārta, pārvietojamo akumulatoru vai lādētāju.



Lat

Pārbaudiet, vai iekārtainav radušās problēmas, piemēram, troksnis vai kustošos daļu iestrēgšana.

Pirms katras lietošanas reizes pārlicinieties, ka gofrēšanas instrumentam, spilēm un preses tapas bultskrūvei nav plaisu vai citu bojājumus.

Pēc darba beigām notīriet un ieeļojiet iekārtas.

Notīriet un ieeļojiet preses tapas bultskrūvi, spļu atbrīvošanas sviru un spiles.

Pārbaudiet, vai kustīgo daļu kustība ir vienmērīga.

Ja spilēm un preses tapas bultskrūvēm radušies robi vai cita veida bojājumi, nomainiet tās.

Ventilācijas spraugām iekārtā vienmēr jābūt nenosprostatām.

Lai izvairītos no miesas bojājumiem un mantiskiem zaudējumiem, iekārtu, pārvietojamo akumulatoru vai lādētāju nedrīkst iemērt šķidrumā vai pieļaut, ka tajos iekļūst šķidrums.

Papildu apkopes un remonta darbus atļauts veikt tikai pilnvarotām specializētām darbnīcām.

Iekārtā atrodas hidrauliskā eļļa, kas rada draudus gruntsdūņiem. Nekontrolēta eļļas noplūde vai nekompenteta tās iznīcināšana ir sodāma.

Nākamo apkopes termiņu norāda LED, kas atrodas uz iekārtas.

Šī apkopes darbība ir jāveic vismaz reizi 2 gados vai pēc 40 000 gofrēšanas operācijām, vai vēlākās, kad LED displejā tiek norādīts, ka ir jāveic apkope. Izmantojiet tikai firmu Milwaukee piederumus un firmas Milwaukee rezerves daļas. Lieciet nomainīt detaļas, kuru nomaīna nav aprakstīta, kādā no firmu Milwaukee klientu apkalpošanas servisiem. (Skat. brošūru „Garantija/klientu apkalpošanas serviss“.)

Ja nepieciešams, klientu apkalpošanas servīšā vai tieši pie firmas Techtronic Industries GmbH, Max-Eyth-Straße 10, 71364 Winnenden, Germany, var pieprasīt instrumenta numurs, kas norādīts uz jaudas paneļa.

ONE-KEY™

Lai uzzinātu vairāk par šīs iekārtas ONE-KEY funkcijām, lūzdu, skatiet iekārtas piegādes komplektā iekļauto ātrās palāides rokasgrāmatu vai apmeklējiet tīmekļa vietni <http://www.milwaukeeetool.com/one-key>

ONE-KEY lietotni savā viedtālruni varat lejupielādēt no App Store vai Google Play.

Pārbaudes rezultāts izpilda mūsu minimālās prasības atbilstoši standartam EN 301489-1 / EN 301489-17. Lietošanas instrukcijas klientam ir sniegtas lietotāja rokasgrāmatā.

AKUMULĀTORI

Akumulātori, kas ilgāku laiku nav izmantoti, pirms lietošanas jāuzlādē. Pie temperatūras, kas pārsniedz 50°C, akumulatoru darbība tiek negatīvi ietekmēta. Vajag izvairīties no ilgākas saules un karstuma iedarbības.

Lādētāja un akumulatoru pievienojuma kontakti jāuztur tīri.

Lai baterijas darba ilgums būtu optimāls, pēc iekārtas izmantošanas tā jāuzlādē.

Lai akumulatori kalpotu pēc iespējas ilgāku laiku, tos pēc uzlādes ieteicams atvienot no lādētāj ierīces.

Akumulatora uzglabāšana ilgāk kā 30 dienas: uzglabāt akumulatoru pie aptuveni 27°C un sausā vietā. Uzglabāt akumulatoru uzlādes stāvoklī aptuveni pie 30%-50%. Uzlādēt akumulatoru visus 6 mēnešus no jauna.

Izmantotos akumulārus nedrīkst mest uguni vai parastajos atkritumos. Firma Milwaukee piedāvā iespēju vecos akumulātorus savākt apkārtejo vidi saudzējošā veidā; jautājiet specializētā veikalā.

Akumulātorus nav ieteicams glabāt kopā ar metāla priekšmetiem (iespējams išslēgums).

Pie ārkārtas slodzes un ārkārtas temperatūrām no bojātā akumulatora var izteēt akumulatora šķidrumus. Ja nonākat saskarsmē ar akumulatora šķidrumu, saskarsmes vieta nekavējoties jānomazgā ar ūdeni un ziepēm. Ja šķidrums nonācis acīs, acis vismaz 10 min. skatol un nekavējoties konsultēties ar ārstu.

Jāuzmanās, lai akumulatoru lādētājā nenokļūtu nekādi metāla priekšmeti (iespējams išslēgums).

LITIJA JONU AKUMULATORU TRANSPORTĒŠANA

Uz litija jonu akumulatoriem attiecas noteikumi par bīstamo kravu pārvadāšanu.

Šo akumulatoru transportēšana jāveic saskaņā ar vietējiem, valsts un starptautiskajiem normatīvajiem aktiem un noteikumiem.

Patērētāja darbības, pārvadājot šos akumulatorus pa autoceļiem, nav reglamentētas.

Uz litija jonu akumulatoru komerciālu transportēšanu, ko veic ekspedīcijas uzņēmums, attiecas bīstamo kravu pārvadāšanas noteikumi. Sagatavošanas darbus un transportēšanu drīkst veikt tikai atbilstoši apmācīts personāls. Viss process jāveda profesionāli.

Veicot akumulatoru transportēšanu, jāievēro:

Pārlicinieties, ka kontakti ir aizsargāti un izolēti, lai izvairītos no išsavienojumiem. Pārlicinieties, ka akumulatorus iepakojumā nevar paslīdēt. Bojātus vai tekošus akumulatorus nedrīkst transportēt. Plašāku informāciju Jūs varat saņemt no ekspedīcijas uzņēmuma.

ATBILSTĪBA CE NORMĀM

Mēs ar pilnu atbildību paziņojam, ka izstrādājums, kas raksturots sadaļā „Tehniskie dati“, atbilst visām attiecīgajām prasībām direktīvās

2011/65/ES (RoHS)

2006/42/EK

2014/53/ES

un ir piemēroti šādi saskaņotie standarti

EN 62841-1:2015

EN 62479:2010

EN 55014-1:2017

EN 55014-2:2015

EN 301 489-1 V2.1.1 (2017-02)

EN 301 489-17 V3.1.1 (2017-02)

EN 300 328 V2.1.1 (2016-11)

EN IEC 63000:2018



Winnenden, 2020-02-13

Alexander Krug / Managing Director
Pilnvarotais tehniskās dokumentācijas sastādīšana.
Techtronic Industries GmbH
Max-Eyth-Straße 10, 71364 Winnenden, Germany



SIMBOLI



Pirms sākt lietot instrumentu, lūdzu, izlasiet lietošanas pamācību.



Jālieto aizsargbrilles.



Šai ierīcei ir pogas/monētas tipa litija baterija.



UZMANĪBU! BĪSTAMI!



Pirms mašīnai veikt jebkāda veida apkopes darbus, ir jāizņem ārā akumulators.



Elektriskā trieciena risks



UZMANĪBU!
atpakaļ atmetajām sagataves daļām



UZMANĪBU! Roku savainojumi



Bīstama zona! Sekojiet, lai Jūsu rokas, delnas un pirksti atrastos pēc iespējas tālāk no šīs zonas.



Elektriskus aparātus, baterijas/akumulatorus nedrīkst utilizēt kopā ar mājtsaimniecības atkritumiem. Elektriski aparāti un akumulatori ir jāsavāc atsevišķi un jānodod atkritumu pārstrādes uzņēmumā videi saudzīgai utilizācijai. Jautājiet vietējā iestādē vai savam specializētājam tirgotājam, kur atrodas atkritumu pārstrādes uzņēmumi vai savākšanas punkti.

V Voltāža

== Līdzstrāva



Eiropas atbilstības zīme



Ukrainas atbilstības zīme



Eirāzijas atbilstības zīme



| TECHNINIAI DUOMENYS Suspaudimo įrankis | M18 HDCT |
|---|-----------------------------------|
| Produkto numeris | 4740 95 01... ...000001-999999 |
| „Bluetooth“ radijo dažnių juosta (radijo dažnių juostos) | 2402-2480 MHz |
| Aukšto dažnio | 1,8 dBm |
| „Bluetooth“ versija | 4.0 BT signal mode |
| Keičiamo akumuliatoriaus įtampa | 18 V |
| Spaudai | 10 - 300 mm ² |
| Prietaiso svoris įvertintas pagal EPTA 01/2014 tyrimų metodiką (Li-Ion 2,0 Ah...12,0 Ah) | 4,5 kg..., 5,6 kg |
| Rekomenduojama aplinkos temperatūra eksploatuojant | -18°C... +50°C |
| Rekomenduojami akumuliatoriai | M18B... M18HB... |
| Rekomenduojami įkrovikliai | M12-18..., M1418C6 |
| Informacija apie keliamą triukšmą | |
| Vertės matuotos pagal EN 62841. Įvertintas A įrenginio keliamo triukšmo lygis dažniausiai sudaro: | |
| Garso slėgio lygis (Paklaida K=3dB(A)) | 65,4 dB (A) |
| Garso galios lygis (Paklaida K=3dB(A)) | 76,4 dB (A) |
| Informacija apie vibraciją | |
| Bendroji svyravimų reikšmė (trijų krypčių vektorių suma), nustatyta remiantis EN 62841. | |
| Vibravimų emisijos reikšmė a _h | 0,5 m/s ² |
| Paklaida K= | 1,5 m/s ² |

| Suspaudimo nuotolis | |
|---------------------|---|
| Jungtys | KLAUKE® F-SERIES vamzdinės kabelių kilpos lanksčiam laidui 10mm ² – 240mm ² : 1 gnybtas, 5 ir 6 klasių laidui 300mm ² : 2 gnybtai, 6 klasės laidui |

KLAUKE® yra registruotas „Gustav Klauke GmbH“ prekės ženklas

DĖMESIO!

Šiame vadove nurodytos bendrosios vibracijos ir triukšmo emisijos vertės nustatytos pagal standartinius bandymo metodus pagal EN 62841, todėl gali būti taikomos lyginant vieną įrankį su kitu. Gali būti naudojama preliminariam poveikio įvertinimui. Nurodytos bendrosios vibracijos ir triukšmo emisijos vertės atitinka įrankio taikymą. Jei įrankis naudojamas kitokiais tikslais, kartu su kitokiais priedais ar netinkamai prižiūrimas, bendrosios vibracijos ir triukšmo emisijos vertės gali skirtis. Tai gali žymiai padidinti poveikio lygį viso darbo metu. Apskaičiuojant bendrosios vibracijos ir triukšmo emisijos vertes reikėtų atsižvelgti į laikotarpį, kai prietaisas yra išjungtas arba įjungtas, bet nėra naudojamas. Tai gali žymiai sumažinti poveikio lygį viso darbo metu. Tam, kad naudotojas būtų apsaugotas nuo vibracijos ir (arba) triukšmo poveikio, reikia nustatyti papildomus saugos reikalavimus, pavyzdžiui: tinkamai prižiūrėti prietaisą ir jo priedus, laikyti rankas šiltais, organizuoti darbo modelius.



Įrenginio aprašymas

- | | |
|--------------------------------------|---|
| ① Hidraulinis atleidimo mygtukas | ⑦ LED |
| ② Presavimo antgalis | ⑧ Laikiklis |
| ③ Svirtis spaudimo žiaunoms atleisti | ⑨ LED /Sugnybimo indikatorius |
| ④ Žiaunos | ⑩ Akumuliatorius |
| ⑤ Gaidukas | ⑪ Rankena izoliuotas rankenos paviršius |
| ⑥ ONE KEY indikatorius | |

| LED indikatorius | Apibrėžimas |
|---|---|
|  Nepertraukiamai dega Žalia | Įrankis užbaigė veiksmą ir pasiekė visą sugnybimo slėgį. |
|  Nepertraukiamai dega Raudona | Įrankis užbaigė veiksmą, tačiau nepasiekė viso sugnybimo slėgio. |
|  Mirksi Raudona | Įrankis neužbaigė veiksmo. |
|  Mirksi Raudona / Žalia (po Nepertraukiamai dega Žalia arba Nepertraukiamai dega Raudona) | Pasiektas įrankio priežiūros intervalas (40000 sugnybia). Po to, kai buvo rodomas nepertraukiamai degantis raudonas arba žalias veiksmo indikatorius, raudonas / žalias indikatorius pradės mirksėti. MILWAUKEE rekomenduoja apžiūrėti įrenginį ir atlikti profilaktinę techninę priežiūrą. |

⚠ DĖMESIO Perskaitykite visas saugos nuorodas, instrukcijas, iliustracijas ir duomenis, kuriuos gaunate su prietaisu. Jei nepaisysite toliau pateiktų nuorodų, gali kilti elektros smūgio, gaisro ir /arba sunkių sužalojimų pavojus.

Išsaugokite šias saugos nuorodas ir reikalavimus, kad ir ateityje galėtumėte jais pasinaudoti.



Liet

A YPATINGOS SAUGUMO NUORODOS

Šio įrenginio naudotojas turi būti informuotas apie konkrečius pavojus, susijusius su šio įrenginio naudojimu, ir pagrindines saugos priemones prieš jam pirmą kartą imantis darbo, o vėliau – bent kartą per metus.

Veiklą vykdančiame įmonė turi:

- Pasirūpinti, kad naudotojas turėtų naudojimo instrukciją,
 - užtikrinti, kad naudotojas ją perskaitytų ir suprastų.
- Dėvėkite apsaugines priemones. Naudodami įrenginį visada nešokite apsauginius akinius ir klausos apsaugą. Rekomenduotina dėvėti apsaugines priemones: apsaugos nuo dulkių respiratorius, apsaugines pirštines, kietus batus neslidžiais padais, šalną ir klausos apsaugos priemones.

Niekada nelaikykite pirštų ar kitų kūno dalių žiaunų cilindro darbinėje srityje.

Prieš reguliuodami, valydami ar atlikdami techninę įrenginio priežiūrą išimkite akumuliatorių.

Įrenginius, akumuliatorių kompleksus ir įkroviklius naudokite tik tada, jei jų techninė būklė yra nepriekaištinga.

Remontuoti pažeidimus nedelsdami paveskite įgaliotoms dirbtuvėms.

Norėdami išvengti susižeidimų ir gedimų, apsaugokite įrenginį nuo netyčinio įsijungimo.

Prieš naudojimą pašalinkite bet kokius nustatymo įrankius ir veržliarakščius.

Draudžiama apdirbti elektros įtampą turinčias dalis. Įrenginys NĖRA izoliuotas.

DĖMESIO! Siekdami sumažinti gaisro, sužalojimo ir gamtinio apgadinimo pavojų dėl trumpojo jungimo, niekada nemerkite įrenginio, akumuliatorių komplekto ar įkroviklio į skystį, neleiskite jų viduje tekėti skysčiui. Koroziją sukeliantys ar laidūs skysčiai, pavyzdžiui, jūros vanduo, tam tikri pramoniniai chemikalai, balikliai ar gaminiai, kurių sudėtyje yra baliklio, gali sukelti trumpąjį jungimą.

Būtina vykdyti techninę priežiūrą ir laikytis jos atlikimo intervalų.

Keičiamų akumuliatorių ir įkroviklių nelaikykite atvirai. Laikykite tik sausoje vietoje. Saugokite nuo drėgmės.

Keičiamus M18 sistemos akumuliatorius kraukite tik „M18“ sistemos įkrovikliais. Nekraukite kitų sistemų akumuliatorių.

Niekada nemerkite įrankio, išimamo akumuliatoriaus ar įkroviklio į skystį ir neleiskite skysčiui į juos patekti, kad išvengtumėte sužalojimų ir žalos.

DĖMESIO

 Įrenginyje yra mygtuko / tabletės tipo ličio maitinimo elementas. Prarytas ar kaip nors kitaip patekęs į organizmą naujas arba naudotas maitinimo elementas per 2 valandas gali sukelti sunkių vidinių nudegimų ar mirtį. Visada pritvirtinkite maitinimo elemento skyriaus dangtį. Jei dangtis neužsidaro, išjunkite įrenginį, išimkite maitinimo elementą ir padėkite jį vaikams nepasiekiamoje vietoje. Jei manote, kad koks nors asmuo galėjo praryti maitinimo elementą arba jis kaip nors kitaip pateko į organizmą, nedelsdami kreipkitės į gydytoją.

A SUSPAUDIMO ĮRANKIŲ SAUGOS NUORODOS

Suspaudimo įrankius turi naudoti tik kvalifikuoti darbuotojai, atliekantys elektrotechninius darbus.

Kiekvieną kartą prieš naudodami patikrinkite suspaudimo įrenginį, žiaunas ir presavimo antgalį, ar nėra įtrūkimų ir kitų nusidėvėjimo požymių.

Suspaudimo įrankį naudokite, tik jei jo techninė būklė yra nepriekaištinga.

Suspaudimo įrankį naudokite tik su prijungta jungiamąja medžiaga.

Spaudimo operacijos metu nelieskite suspaudimo žiaunų ir presavimo antgalio.

Kilus sutrikimams suspaudimo proceso metu, nedelsdami atleiskite įjungimo jungiklį ir nuspauskite hidraulinės įrangos atrakinimo rankenėlę. Atsideda vožtuvas ir stūmoklis grįžta į pradinę padėtį.

A KITI PAVOJAI

Niekada nesugnybkite jungiamųjų medžiagų, kuriomis teka elektros srovė.

NAUDOJIMAS PAGAL PASKIRTĮ

Spaudimo įrenginys gali būti naudojamas tik pagal įrenginio specifikaciją ir tik jungiamosioms medžiagoms spausti.

Prieš pradėdami darbą technikas turi atjungti visas dalis, kuriomis teka elektros srovė.

DARBO NUORODOS

Prijungiamąsias dalis naudokite tik pagal įrenginio specifikaciją.

Jungiamųjų gaminių apdirbimo ir montavimo instrukcijas rasite gamintojo dokumentuose.

Prieš pradėdami sugnybimą reikia patikrinti akumuliatoriaus talpą: minimali talpa yra 33 % (žr. iliustruotą aprašymą). Prieš pradėdami darbą gali prireikti įkrauti.

Įjungus valdymo jungiklį pradėdamas spaudimo procesas kurio metu juda presavimo antgalis.

Patikrinti ir įvertinti teisingą suspaudimą privalo naudotojas.

Neteisingas jungtis reikia dar kartą suspausti nauju jungiamuoju gaminiu.

Veiksmai gedimų atveju

- Laikykite nuspaustą atleidimo jungiklį, kol žiotys visiškai atsivers
- patikrinkite akumuliatoriaus talpą
- Vadovaudamiesi techniniais duomenimis, apžiūrėkite kabelį ir prijungiamąsias dalis.
- Jei įtariama, kad buvo suspaustas kabelis, kuriuo teka elektros srovė, reikia patikrinti sugnybimo įrankį įgaliotose specialistų dirbtuvėse

A **DĖMESIO:** Norėdami sumažinti sprogių, elektros šoko ir žalos nuosavybei bei įrangai pavojų, niekada nesuspauskite elektros kabelių, kuriais teka elektros srovė.

Įrenginys NĖRA izoliuotas. Prisilietus prie grandinės, kuria teka elektros srovė, gali rimti sužalojimai arba mirtis. Prieš spaudimo operaciją išjunkite maitinimą. Nelieskite žiaunų ir spaudimo antgalių. Galimos plėštinės žaizdos arba amputacija.

Prieš keisdami ar nuimdami priedus, visada išimkite akumuliatorių kompleksą. Naudokite tik priedus, specialiai rekomenduotus šiam įrenginiui. Kiti gali būti pavojingi.

Kad sumažintumėte pavojų susizaloti, dėvėkite apsauginius akinius arba akinius su šoniniais skydeliais.

TECHNINIS APTARNAVIMAS

Prieš reguliuodami, valydami ar atlikdami techninę įrenginio priežiūrą išimkite akumuliatorių.

Niekada neardykite įrenginio, išimamo akumuliatoriaus ar įkroviklio.



Patikrinkite įrenginį, ar nėra kokių požymių, pavyzdžiui, judančių dalių triukšmo arba strigimo, kas galėtų pakenkti įrenginiui.

Kiekvieną kartą prieš naudodami patikrinkite suspaudimo įrenginį, žiaunas ir presavimo antgalį, ar nėra įtrūkimų ir kitų nusidėvėjimo požymių.

Baigę darbą nuvalykite ir patepkite įrenginius.

Nuvalykite ir sutepkite presavimo antgalį, taip pat ir svirtį, atleidžiančią spaudimo žiaunas ir žnyplės.

Patikrinkite ar judančios dalys veikia tinkamai

Pakeiskite įlūžusias arba pažeistas žiaunas ir presavimo antgalį.

Įrenginio ventiliacijos angos visada turi būti neuždengtos.

Norėdami išvengti sužalojimų ir žalos, niekada neįmerkite įrenginio, išimamo akumuliatoriaus arba įkroviklio į skystį ir neleiskite skysčiui prasiskverbti į juos.

Kitus priežiūros ir remonto darbus turi atlikti tik įgaliotų specializuotų dirbtuvių personalas.

Prietaise yra hidraulinės alyvos, kuri kelia pavojų grūntiniams vandenims. Už jos išleidimą arba netinkamą utilizavimą gresia bauda.

Kitą priežiūros terminą nurodo LED, esantys ant įrenginio.

Įrenginio patikra turi būti atliekama mažiausiai kas 2 metus arba atlikus 40000 spaudimo operacijų, vėliausiai tuomet, kai LED ekrane įsijiečia pranešimas apie įrenginio patikrą. Naudokite tik „Milwaukee“ priedus ir „Milwaukee“ atsargines dalis. Dalis, kurių keitimas neaprašytas, leidžiama keisti tik „Milwaukee“ klientų aptarnavimo skyriams (žr. garantiją/klientų aptarnavimo skyrių adresus brošiūroje).

Jei reikia, nurodant įrenginio tipą bei specifikacijų lentelėje esantį numerį, iš klientų aptarnavimo skyriaus arba tiesiai iš Techtronic Industries GmbH, Max-Eyth-Straße 10, 71364 Winnenden, Germany, galima užsisakyti prietaiso surinkimo brėžinius.

ONE-KEY™

Norėdami daugiau sužinoti apie šio įrenginio funkciją ONE-KEY, žr. su šiuo gaminiu priededamą Trumpąjį žinyną arba eikite į svetainę <http://www.milwaukeeeetool.com/one-key>

Jūs galite iš „App Store“ arba „Google Play“ į savo išmanųjį telefoną atsisiųsti ONE-KEY programėlę.

Bandymų rezultatai atitinka mūsų minimalius reikalavimus pagal EN 301489-1 / EN 301489-17. Naudojimo patarimų klientui bus pateikiama naudotojo vadove.

AKUMULIATORIAI

Ilgesnį laiką nenaudotus keičiamus akumuliatorius prieš naudojimą įkraukite. Auštesnė nei 50°C temperatūra mažina keičiamų akumuliatorių galią. Venkite ilgesnio saulės ar šilumos šaltinių poveikio.

Įkroviklio ir keičiamo akumuliatoriaus jungiamieji kontaktai visada turi būti svarūs.

Kad prietaisas kuo ilgiau veiktų, pasinaudoję juo, iki galo įkraukite akumuliatorius.

Siekiant užtikrinti kuo ilgesnį baterijos tarnavimo laiką, reikėtų ją po atlikto įkrovimo iškart išimti iš įkroviklio.

Bateriją laikant ilgiau nei 30 dienų, būtina atkreipti dėmesį į šias nuorodas: bateriją laikyti sausoje aplinkoje, esant apie 27°C temperatūrai. Baterijos įkrovimo lygis turi būti nuo 30% iki 50%. Baterija pakartotinai turi būti įkraunama kas 6 mėnesius.

Sunaudotų keičiamų akumuliatorių nedeginkite ir nemeskite į buitines atliekas. „Milwaukee“ siūlo tausojančią aplinką sudėvėtų keičiamų akumuliatorių tvarkymą, apie tai prekybos atstovo.

Keičiamų akumuliatorių nelaikykite kartu su metaliniais daiktais (trumpojo jungimo pavojus).

Ekstremalių apkrovų arba ekstremalios temperatūros poveikyje iš keičiamų akumuliatorių gali ištėkėti akumuliatoriaus skystis. Išsitiesus akumuliatoriaus skystį, tuoj pat nuplaukite vandeniu su muilu. Patekus į akis, tuoj pat ne trumpiau kaip 10 minučių gausiai skalaukite vandeniu ir tuoj pat kreipkitės į gydytoją.

Į įkroviklių keičiamiems akumuliatoriams įstatymui skirtą vamzdį turi nepatekti jokios metalinės dalys (trumpojo jungimo pavojus).

LIČIO JONŲ AKUMULIATORIŲ PERVEŽIMAS

Ličio jonų akumuliatoriaus taikomos įstatyminės nuostatos dėl pavojingų krovinių pervežimų.

Šiuos akumuliatorius pervežti būtina laikantis vietinių, nacionalinių ir tarptautinių direktyvų ir nuostatų.

Naudotojai šiuos akumuliatorius gali naudoti savo transporte be jokių kitų sąlygų.

Už komercinį ličio jonų akumuliatorių pervežimą atsako ekspedicijos įmonė pagal nuostatas dėl pavojingų krovinių pervežimo. Pasiruošimo išsiųsti ir pervežimo darbus gali atlikti tik atitinkamai išmokyti asmenys. Visas procesas privalo būti prižiūrimas.

Pervežant akumuliatorius būtina laikytis šių punktų:

Siekiant išvengti trumpųjų jungimų, įsitikinkite, kad kontaktai yra apsaugoti ir izoliuoti. Atkreipkite dėmesį, kad akumuliatorius pakuotės viduje neslidinėtų. Draudžiama pervežti pažeistus arba tekančius akumuliatorius. Dėl detalesnių nurodymų kreipkitės į savo ekspedicijos įmonę.

CE ATITIKTIES PAREIŠKIMAS

Priisiimdami visą atsakomybę pareiškiame, kad gaminyje, aprašytame „Techniuiose duomenyse“, atitinka taikomus reikalavimus, išdėstyti direktyvose

2011/65/ES (RoHS)

2006/42/EB

2014/53/ES

ir buvo taikyti šie darnieji standartai

EN 62841-1:2015

EN 62479:2010

EN 55014-1:2017

EN 55014-2:2015

EN 301 489-1 V2.1.1 (2017-02)

EN 301 489-17 V3.1.1 (2017-02)

EN 300 328 V2.1.1 (2016-11)

EN IEC 63000:2018



Winnenden, 2020-02-13

Alexander Krug / Managing Director

Įgaliotas parengti techninius dokumentus.

Techtronic Industries GmbH

Max-Eyth-Straße 10, 71364 Winnenden, Germany



SIMBOLIAI



Prieš pradėdami dirbti su prietaisu, atidžiai perskaitykite jo naudojimo instrukciją.



Dėvėkite apsauginius akinius.



Įrenginyje yra mygtuko / tabletės tipo ličio maitinimo elementas.



DĖMESIO! ĮSPĖJIMAS! PAVOJUS!



Prieš atlikdami bet kokius darbus įrenginyje, išimkite keičiamą akumuliatorių.



Elektros smūgio pavojus



DĖMESIO!
skrendančių dalių



DĖMESIO! Rankų sužalojimas



Pavojinga zona! Rankas, pirštus ir plaštakas laikykite toliau nuo šios zonos.



Elektros prietaisų, baterijų/akumuliatorių šalinti kartu su buitinėmis atliekomis negalima. Elektros prietaisus ir akumuliatorius reikia surinkti atskirai ir atiduoti perdirbimo įmonei, kad būtų pašalinti aplinkai saugiu būdu. Vietos valdžios institucijose arba specializuotose prekybos vietose pasidomėkite apie perdirbimo ir surinkimo centrus.

V Įtampa



Nuolatinė srovė



Europos atitikties ženklas



Ukrainos atitikties ženklas



Eurazijos atitikties ženklas



| TEHNILISED ANDMED Pressimisinstrument | M18 HDCT |
|---|--|
| Tootmisnumber | 4740 95 01... ... 000001-999999 |
| Bluetoothi sagedusriba (sagedusribad) | 2402-2480 MHz |
| Kõrgepingeõudlus | 1,8 dBm |
| Bluetoothiga versioon | 4.0 BT signal mode |
| Vahetatava aku pingeline | 18 V |
| Tuujstruktuurid | 10 - 300 mm ² |
| Kaal vastavalt EPTA-protseduurile 01/2014 (Li-Ion 2,0 Ah...12,0 Ah) | 4,5 kg..., 5,6 kg |
| Soovituslik keskkonna temperatuur töötamiseks | -18°C ... +50°C |
| Soovituslikud akupakid | M18B... M18HB... |
| Soovituslik laadija | M12-18..., M1418C6 |
| Müra andmed | |
| Mööteväärtused on kindlaks tehtud vastavalt normile EN 62841. Seadme tüüpiline hinnanguline (müratase): | |
| Helirõhutase (Määramatus K=3dB(A)) | 65,4 dB (A) |
| Helivõimsuse tase (Määramatus K=3dB(A)) | 76,4 dB (A) |
| Vibratsiooni andmed | |
| Vibratsiooni koguväärtus (kolme suuna vektorsummamöödetud EN 62841 järgi). | |
| Vibratsiooni emissiooni väärtus a _h , Määramatus K= | 0,5 m/s ² 1,5 m/s ² |

| Pressimisvahemik | |
|------------------------|--|
| Ühendusdetailid | Torukujulised kaablikingad KLAUKE® F-SEERIA painduva juhtme jaoks 10mm ² – 240mm ² : 1 press, 5. ja 6. klassi juhe 300mm ² : 2 pressi, 6. klassi juhe |

KLAUKE® on Gustav Klauke GmbH registreeritud kaubamärk

TÄHELEPANU!

Sellel teabelehel toodud vibratsiooni- ja müraemissioon on möödetud standardis EN 62841 kirjeldatud standarditud testiga ning seda võib kasutada tööriistade omavaheliseks võrdlemiseks. Testi võib kasutada kokkupuute esialgseks hindamiseks.

Deklareeritud vibratsiooni- ja müratase puudutab tööriista põhikasutust. Kui tööriista kasutatakse muuks otstarbeks, teistsuguste tarvikutega või tööriista hooldatakse halvasti, võivad vibratsioon ja müraemissioon erineda. See võib kokkupuudetaset kogu tööajal oluliselt suurendada.

Vibratsiooni ja müraga kokkupuute hinnangulise taseme juures tuleb arvesse võtta ka aega, kui tööriist on välja lülitatud või töötab, kuid sellega ei tehta tööd. See võib kokkupuudetaset kogu tööaja kohta oluliselt vähendada.

Tehke kindlaks täiendavad ohutusmeetmed operaatori kaitsmiseks vibratsiooni ja/või müra eest, näiteks: hooldage tööriista ja tarvikuid, hoidke käed soojas, vaadake üle töökorraldus.



Seadme kirjeldus

- | | |
|--|--|
| ① Hüdraulika vabastusnupp | ⑦ LED-lamp |
| ② Pressi tihtvõll | ⑧ Riputi |
| ③ Pressitangide lõugade vabastamise kang | ⑨ LED-lamp /Lainestusnäidik |
| ④ Lõuad | ⑩ Aku |
| ⑤ Päästik | ⑪ Käepide Isoleeritud pideme piirkond |
| ⑥ ÜHE VÕTME näidik | |

| LED-näidik | Määratlus |
|---|--|
| Pidev Roheline | Tööriist lõpetas toimingu ja saavutas täieliku lainestussurve. |
| Pidev Punane | Tööriist lõpetas toimingu, kuid ei saavutanud täielikku lainestussurvet. |
| Vilkuv Punane | Tööriist ei lõpetanud toimingut. |
| Vilkuv Punane / Roheline (pärast Pidev Roheline või Pidev Punane) | Tööriist on saavutanud hooldusintervalli (40000 lainet). Punane/roheline tuli hakkab vilkuma pärast seda, kui kuvatakse toimingust märku andev pidev punane või roheline tuli. MILWAUKEE soovib teha seadmele ülevaatus ja ennetav hooldus. |

⚠ TÄHELEPANU Lugege kõik seadmega kaasas olevad ohutusjuhised, juhendid, joonised ja andmed läbi.

Järgnevalt toodud juhiste eiramise tagajärjeks võib olla elektrilööki, tulekahju ja/või rasked vigastused.

Hoidke kõik ohutusnõuded ja juhised edasiseks kasutamiseks hoolikalt alles.

SPETSIAALSED TURVAJUHISED

Selle seadme operatoor peab enne seadme esmakordset kasutamist ja seejärel vähemalt kord aastas läbima instruktaazi, mille käigus teda teavitatakse seadme kasutamisega kaasnevatest ohtudest ja olulistest ohutusabinõudest.

Käituseetevõtte peab:

- tagama kasutusjuhendi kättesaadavuse kasutajale ning
 - kindlustama, et kasutaja loeb selle läbi ja saab sellest aru.
- Kasutada kaitsevarustust. Kandke seadme kasutamise ajal alati prille. Kaitseriietusena soovitakse kasutada tolmu- ja kaitsekindaid, kinniseid ja libisemisvastase tallaga jalanõusid, kiivrit ja kuulmisteede kaitset.

Ärge hoidke sõrmi ega muid kehaosi silindri ega lõugade tööpiirkonnas.

Eemaldage akupakk enne seadme reguleerimist, puhastamist ja hooldust.

Kasutage üksnes töökorras olevaid seadmeid, akusid ja laadijaid ainult siis, kui need on laitmatu tehnilises seisukorras.

Laske kahjustused kohe volitatud oskustöökojas remontida.

Vigastuste ja kahjustuste vältimiseks jälgige, et seade ei käivituks juhuslikult.

Enne tööoperatsioonide tegemist eemaldage seadistusvahendid.

Ei tohi töödelda elektripinge all olevaid osi. Seade EI OLE isoleeritud.

TÄHELEPANU! Lühise tõttu tekkiava tuleohtu, kehavigastuste ja too-tekahjustuste vältimiseks ärge asetage seadet, akusid või laadijat mitte kunagi vedeliku sisse ega laske vedelikel nende sisse sattuda. Korrosiivsed ja elektrit juhtivad vedelikud, näiteks merevesi, teatud tööstuskemikaalid, pleegitid ja pleegiteid sisaldavad tooted jne võivad põhjustada lühise.

Pidage hoolduse ja hooldusintervallidest kohustuslikult kinni.

Ärge avage vahetatavaid akusid ega laadijaid ning ladustage neid ainult kuivades ruumides. Kaitse niiskuse eest.

Laadige süsteemi M18 vahetatavaid akusid ainult süsteemi M18 laadijatega. Ärge laadige nendega teiste süsteemide akusid.

Vigastuste ja kahjustuste vältimiseks ärge asetage tööriista, eemaldatavat akut ega laadijat vette ega laske vedelikel neisse tungida.

TÄHELEPANU



See seade sisaldab nõopatareid (liitiumpatareid). Uus või kasutatud patarei võib põhjustada raskeid sisemisi põletusi ja surma vaid 2 tunniga pärast allaneelamist või organismi sattumist. Kinnitage alati akupesaga kate. Kui see ei sulgu turvaliselt, seisake seade, eemaldage patarei ja hoidke seda lastele kättesaamatuks. Kui kahtlustate, et keegi on patarei alla neelanud või see on muul viisil organismi sisenenud, pöörduge kohe arsti poole.

PRESSIMISINSTRUMENTIDE OHUTUSJUHISED

Presstange on lubatud kasutada üksnes elektrotehnika alase väljaõppega töötajatel.

Kontrollige enne iga kasutamist, et presstangidel, lõugadel või pressi tihtvoldil ei oleks mörasid või muid kulumismärke.

Kasutage presstange, mis on tehniliselt laitmatu seisukorras.

Kasutage üksnes presstange, millesse on sisestatud ühendusmaterjal.

Pressimise ajal ei ole lubatud katsuda pressilõugu ja pressi tihtvoldi.

Vabastage pressimisoperatsiooni ajal esinevate torgete korral SEES-lülitit koheselt lahti ja vajutage hüdraulika vabastusnuppu. Ventil avaneb ja kolb liigub lähteasendisse tagasi.

JÄÄKOHUD

Ärge kunagi lainestage pingestatud ühendusmaterjale.

KASUTAMINE VASTAVALT OTSTARBELE

Pressimistöörüüri on lubatud kasutada üksnes ühendusmaterjalide pressimiseks seadme tehnilise kirjelduse järgi.

Kõik tehniku tööpiirkonnas olevad pingestatud osad, st elektrit juhtivad osad tuleb enne töö alustamist lahutada.

TÖÖJUHISED

Kasutage üksnes seadme tehnilise kirjelduse kohaseid ühendusvahendeid.

Lugege liitmikukomponentide töötlus- ja montaažijuhendeid nende tootja dokumentatsioonist.

Enne lainestamise alustamist tuleb kontrollida aku laetust: see peab olema vähemalt 33% (vt joonistega kirjeldust). Vajadusel tuleb akut enne töö alustamist laadida.

Juhtlülitit aktiveerimine käivitab pressimise, mida iseloomustab pressi tihtvoldi liikumine.

Vastustus korrekse pressiliite kontrollimise ja hindamise eest lasub kasutajal.

Ebakorrektsed ühendused tuleb uue liitmikukomponendiga uuesti pressida.

Tegutsemine rikete korral

- Hoidke lähtestuslülitit all, kuni lõuad on täielikult avanenud
- kontrollige aku laetust
- Kontrollige kaabli ja ühendusvahendi vastavust tehnilistele andmetele.
- Kui kahtlustate, et olete pressinud pingestatud kaablit, laske lainestustööriista kontrollida volitatud eritöökojas



TÄHELEPANU: Plahvatuse, elektrilöögi ja materiaalse kahju ohu vähendamiseks ärge kunagi pressige pinge all olevaid elektrijuhtmeid.

Seade EI OLE isoleeritud. Kokkupuude pingestatud ahelaga võib põhjustada raskeid vigastusi või surma. Enne pressimist lülitage toide välja. Hoidke käed eemal lõugadest ja pressi tihtvoldist. Vastasel juhul võite saada löikevigastusi või võib tekkida amputatsioon.

Eemaldage akupakk alati enne tarvikute vahetamist või eemaldamist. Kasutage üksnes selle seadme jaoks soovitud tarvikuid. Muud tarvikud võivad olla ohtlikud.

Vigastusohu vältimiseks kandke kaitseprille või küljekaitsemetega prille.

HOOLDUS

Eemaldage akupakk enne seadme reguleerimist, puhastamist ja hooldust.

Ärge kunagi avage seadet, eemaldatavat akut ega laadijat.

Kontrollige, ega seadmel ei ole probleeme, näiteks müra või kinni kiilunud liikuvaid osi, mis võivad seadet ohustada.

Kontrollige enne iga kasutamist, et presstangidel, lõugadel või pressi tihtvoldil ei oleks mörasid või muid kulumismärke.

Puhastage ja määrige seadmed pärast töö lõpetamist.

Puhastage ja määrige pressi tihvtpoliti, presstangide lõugade vabastamise kangi ja lõugu.

Veenduge, et liikuvad osad liiguksid sujuvalt.

Kui lõugadele ja pressi tihvtpoldile tekivad täkked või need saavad kahjustada, vahetage need välja.

Seadme ventilatsioonivahet peavad olema alati vabad.

Vigastuste ja kahjustuste vältimiseks ärge asetage seadet, eemaldatavat akut ega laadijat vette ega laske vedelikel neisse tungida.

Lisaks tuleb lasta hooldus- ja remonditöid alati teha volitatud spetsialistil.

Seade sisaldab hüdraulikaõli, mis kujutab endast ohtu põhjaveele. Kontrollimatu väljalaskmine või asjatundmatu utiliseerimine on karistatav.

Järgmist hooldustähtaega tähistab seadmel olev LED-lamp.

Hooldust tuleb teha iga kahe aasta järel või pärast 40 000 pressimist või hiljemalt siis, kui LED-ekraanil kuvatakse hooldusteade. Kasutage ainult Milwaukee tarvikuid ja Milwaukee tagavaraosi. Detailid, mille väljavahetamist pole kirjeldatud, laske välja vahetada Milwaukee klienditeeninduspunktis (vaadake brošüüri garantii / klienditeeninduste aadressid).

Vajaduse korral võite tellida seadme läbilõikejoonise, näidates ära masina tüübi ja andmesildil oleva numbr. Selleks pöörduge klienditeeninduspunkti või otse: Techtronic Industries GmbH, Max-Eyth-Straße 10, 71364 Winnenden, Germany.

ONE-KEY™

Lisateabe saamiseks selle seadme ONE-KEY funktsiooni kohta lugege tootega kaasas olevat lühijuhendit või külastage veebilehte <http://www.milwaukeeetool.com/one-key>

ONE-KEY rakenduse saate App Store või Google Play kaudu oma nutitelefonile alla laadida.

Katsetulemus täidab meie miinimumnõudeid EN 301489-1 / EN 301489-17 järgi. Klient saab kasutusjuhiseid lugeda kasutusjuhendist.

AKUD

Pikemat aega mittekasutatud akusid laadige veel enne kasutamist. Temperatuur üle 50 °C vähendab vahetatava aku töövoimet. Vältige pikemat soojenemist päikese või kütteseadme mõjul.

Hoidke laadija ja vahetatava aku ühenduskontaktid puhtad.

Optimaalse patarei eluea tagamiseks, pärast kasutamist lae patareiplokk täielikult.

Akud tuleks võimalikult pika kasutusea saavutamiseks pärast täislaadimist laadijast välja võtta.

Aku ladustamisel üle 30 päeva: Ladustage akut kuivas kohas u 27°C juures. Ladustage akut u 30-50% laetusseisundis. Laadige aku iga 6 kuu tagant täis.

Ärge visake tarvitatud vahetatavaid akusid tulle ega olmeprügisse. Milwaukee pakub vanade akude keskkonnahoidlikku käitlust; palun küsige oma erialaselt tarnijalt.

Ärge säilitage vahetatavaid akusid koos metallsemetega (lühiseoht).

Äärmuslikul koormusel või äärmuslikul temperatuuril võib kahjustatud vahetatavast akust akuedelik välja voolata. Akuedelikuga kokkupuutumise korral peske kohe vee ja seebiga. Silma sattumise korral loputage kiiresti põhjalikult vähemalt 10 minutit ning pöörduge viivitamatult arsti poole.

Laadijal olevasse vahetatava aku ühenduskambrisse ei tohi sattuda metalli (lühiseoht).

LIITIUMIOONAKUDE TRANSPORTIMINE

Liitiumioonakud on allutatud ohtlike ainete transportimisega seonduvatele õigusaktidele.

Nende akude transportimine peab toimuma kohalikest, siseriiklikest ja rahvusvahelistest eeskirjadest ning määrustest kinni pidades.

Tarbijad tohivad neid akusid edasiste piiranguteta tänaval transportida.

Liitiumioonakude komertstransport ekspedeerimisettevõtete kaudu on allutatud ohtlike ainete transportimisega seonduvatele õigusaktidele. Tarne-ettevalmistusi ja transporti tohivad teostada eranditult vastavalt koolitatud isikud. Kogu protsessi tuleb asjatundlikult jälgida.

Akude transportimisel tuleb järgida järgmisi punkte:

Tehke kindlaks, et kontaktid on lühiste vältimiseks kaitsitud ja isoleeritud. Pöörake tähelepanu sellele, et akupakk ei saaks pakendist nihkuda. Kahjustatud või välja voolanud akusid ei tohi kasutada. Pöörduge edasiste juhiste saamiseks ekspedeerimisettevõtte poole.

EÜ VASTAVUSAVALDUS

Kinnitame oma ainuvastutusel, et „Tehniliste andmete“ all kirjeldatud toode vastab direktiivide kõigile asjakohastele sätetele

2011/65/EÜ (RoHS)

2006/42/EÜ

2014/53/EÜ

ning täidetud on järgmiste ühtlustatud standardite nõuded.

EN 62841-1:2015

EN 62479:2010

EN 55014-1:2017

EN 55014-2:2015

EN 301 489-1 V2.1.1 (2017-02)

EN 301 489-17 V3.1.1 (2017-02)

EN 300 328 V2.1.1 (2016-11)

EN IEC 63000:2018



Winnenden, 2020-02-13

Alexander Krug / Managing Director

On volitatud koostama tehnilist dokumentatsiooni.

Techtronic Industries GmbH

Max-Eyth-Straße 10, 71364 Winnenden, Germany



SÜMBOLID



Palun lugege enne käikulaskmist kasutamisyjuhend hoolikalt läbi.



Kandke kaitseprille.



See seade sisaldab nõõppatarei (liitiumpatarei).



ETTEVAATUST! TÄHELEPANU! OHUD!



Enne kõiki töid masina kallal võtke vahetatav aku välja.



Elektrilöögi oht



TÄHELEPANU!
tööeldava eseme küljest tükide eemalepaiskumine



TÄHELEPANU! Käevigastus



Ohtlik piirkond! Hoidke käed, sõrmed ja käsivarred sellest piirkonnast eemal.



Elektriseadmeid, patareisid/akusid ei tohi utiliseerida koos majapidamisprüügiga. Elektriseadmed ja akud tuleb eraldi kokku koguda ning kõrvaldada keskkonnasõbralikul moel töötlemiskeskusesse. Küsige infot jäätmekäitlusjaamade ja kogumispunktide kohta oma kohalike ametnike või edasimüüja käest.



Voltaaž



Alalisvool



Euroopa vastavusmärk



Ukraina vastavusmärk



Euraasia vastavusmärk



Est

| ТЕХНИЧЕСКИЕ ДАННЫЕ Пресс-форма | M18 HDCT |
|---|--|
| Серийный номер изделия | 4740 95 01... ...000001-999999 |
| Диапазон частот Bluetooth (диапазоны частот) | 2402-2480 MHz |
| Мощность высокой частоты | 1,8 dBm |
| Версия Bluetooth | 4.0 BT signal mode |
| Вольтаж аккумулятора | 18 V |
| Область применения пресса | 10 - 300 mm ² |
| Вес согласно процедуре EPTA 01/2014 (Li-Ion 2,0 Ah ... 12,0 Ah) | 4,5 kg... 5,6 kg |
| Температура окружающей среды, рекомендованная для эксплуатации | -18°C ... +50°C |
| Рекомендованные аккумуляторные блоки | M18B... M18HB... |
| Рекомендованные зарядные устройства | M12-18..., M1418C6 |
| Информация по шумам | |
| Значения замерялись в соответствии со стандартом EN 62841. Уровень шума прибора, определенный по показателю A, обычно составляет: | |
| Уровень звукового давления (Небезопасность K=3dB(A)) | 65,4 dB (A) |
| Уровень шума приборной мощности (Небезопасность K=3dB(A)) | 76,4 dB (A) |
| Информация по вибрации | |
| Общие значения вибрации (векторная сумма трех направлений) определены в соответствии с EN 62841. | |
| Значение вибрационной эмиссии a _h | 0,5 m/s ² 1,5 m/s ² |
| Небезопасность K= | |

| | |
|------------------------|--|
| Диапазон обжима | |
| Соединители | Кабельные наконечники KLAUKE® F-SERIES для гибкого провода 10mm ² – 240mm ² : 1 обжим, провод класса 5 и класса 6 300mm ² : 2 обжима, провод класса 6 |

KLAUKE® является зарегистрированным товарным знаком Gustav Klauke GmbH

ВНИМАНИЕ!

Заявленные значения вибрации и шумового излучения, указанные в настоящем информационном листе, были измерены согласно стандартизированному методу испытания согласно EN 62841 и могут использоваться для сравнения одного инструмента с другим. Они могут применяться для предварительной оценки воздействия на организм человека.

Указанные значения вибрации и шумового излучения действительны для основных областей применения инструмента. Однако если инструмент используется в других областях применения или с другими принадлежностями либо проходит ненадлежащее обслуживание, значения вибрации и шумового излучения могут отличаться. Это может существенно увеличить уровень воздействия на организм на протяжении общего периода работы.





При оценке уровня воздействия вибрации и шумового излучения на организм также необходимо учитывать периоды, когда инструмент выключен, или когда он работает, но

фактически не используется для выполнения работы. Это может существенно сократить уровень воздействия на организм на протяжении общего периода работы. Определите дополнительные меры для защиты оператора от воздействия вибрации и/или шума, такие как обслуживание инструмента и его принадлежностей, сохранение рук в тепле, организация графиков работы.



Описание устройства

- | | |
|---|---|
| ① Гидравлический переключатель разъединения | ⑥ Индикатор ONE KEY |
| ② Прижимной болт | ⑦ Светодиод |
| ③ Рычаг для высвобождения зажимных губок | ⑧ Подвесной кронштейн |
| ④ Губки | ⑨ Светодиод /Индикатор обжатия |
| ⑤ Пусковой курок | ⑩ Аккумулятор |
| | ⑪ Рукоятка Изолированная поверхность ручки |

| Светодиодный индикатор | Определение |
|---|---|
|  Горит Зеленый | Инструмент завершил операцию и достиг полного давления обжатия. |
|  Горит Красный | Инструмент завершил операцию, но НЕ достиг полного давления обжатия. |
|  Мигает Красный | Инструмент НЕ завершил операцию. |
|  Мигает Красный / Зеленый (после Горит Зеленый или Горит Красный) | Инструмент нуждается в обслуживании (40000 обжатие). После того как для определенной операции будет отображен непрерывно горящий красный или зеленый индикатор, индикатор начнет мигать красным/зеленым цветом. Компания MILWAUKEE рекомендует провести осмотр и профилактическое обслуживание устройства. |



⚠ ВНИМАНИЕ Ознакомьтесь с правилами техники безопасности, техническими регламентами, изображениями и данными, прилагаемыми к устройству. При несоблюдении нижеприведенных указаний возможно поражение электротоком, возникновение пожара и/или получение серьезных травм.

Сохраняйте эти инструкции и указания для будущего использования.

⚠ РЕКОМЕНДАЦИИ ПО ТЕХНИКЕ БЕЗОПАСНОСТИ

Перед началом работ на устройстве и далее не реже одного раза в год оператор устройства должен быть проинструктирован относительно опасностей, характерных для использования данного устройства, и об основных мерах безопасности.

Эксплуатирующая компания обязана:

- предоставить руководство по эксплуатации в распоряжение оператора;
- и убедиться в том, что оператор прочел и принял к сведению информацию, представленную в руководстве.

Пользоваться средствами защиты. При использовании устройства обязательно пользуйтесь защитными очками. Рекомендуется спецодежда: пылезащитная маска, защитные перчатки, прочная и нескользящая обувь, каска и наушники. Избегайте попадания пальцев и других частей тела в рабочую зону цилиндра или тисков.

Перед началом любых работ по настройке, очистке или техническому обслуживанию устройства извлеките аккумулятор.

Используйте устройства, аккумуляторные батареи и зарядные устройства, находящиеся исключительно в идеальном техническом состоянии.

Повреждения должны незамедлительно устраняться в сертифицированном сервисном центре.

Во избежание ранений и порчи имущества исключите возможность случайного включения устройства.

Перед тем как приступить к работе, уберите все настроечные инструменты и ключи.

Не обрабатывайте детали, находящиеся под электрическим напряжением. Устройство НЕ изолировано.

ВНИМАНИЕ! Чтобы предотвратить риск пожара, получения травмы или повреждения изделия по причине короткого замыкания, не погружайте устройство, аккумуляторную батарею или зарядное устройство в жидкость и не допускайте попадания в них жидкости. Жидкости, вызывающие коррозию, или токопроводящие жидкости, такие как морская вода, некоторые промышленные химикаты, отбеливатели или содержащие их продукты и т.п., могут вызвать короткое замыкание.

Строго соблюдать указания по техобслуживанию и его интервалам.

Никогда не вскрывайте аккумуляторы или зарядные устройства и храните их только в сухих помещениях. Следите, чтобы они всегда были сухими.

Для зарядки аккумуляторов модели M18 используйте только зарядным устройством M18. Не заряжайте аккумуляторы других систем.

Во избежание ранения и порчи имущества ни в коем случае не опускайте инструмент, съемный аккумулятор и зарядное устройство в жидкость и не допускайте проникновения жидкости внутрь этих устройств.

ВНИМАНИЕ

 Устройство использует кнопочный/плоский круглый литиевый аккумулятор. Новый или использованный аккумулятор может вызвать сильные внутренние ожоги и привести к смерти в течение 2 часов в случае проглатывания или попадания в организм. Всегда закрепляйте крышку аккумуляторного отсека. Если она не закрывается надежно, оставьте устройство, извлеките аккумулятор и храните его в недоступном для детей месте. Если вы считаете, что человек проглотил аккумулятор или что аккумулятор иным образом попал в организм, обратитесь за экстренной медицинской помощью.

⚠ ТЕХНИКА БЕЗОПАСНОСТИ ПРИ РАБОТЕ С ПРЕСС-ФОРМАМИ

Обжимной инструмент должен использоваться только персоналом, обученным работе с электротехническими приборами.

Перед каждым использованием проверяйте обжимной инструмент, губки и прижимной болт на отсутствие трещин и других признаков износа.

Используйте обжимной инструмент только в том случае, если он находится в идеальном техническом состоянии.

Используйте обжимной инструмент только со вставленным соединительным материалом.

Во время операции прессования не прикасайтесь к прижимным губкам и прижимному болту.

При возникновении неисправности во время прессования немедленно отпустите выключатель и нажмите кнопку разблокировки гидравлики. Клапан откроется, а поршень вернется в исходное положение.

⚠ ОСТАТОЧНЫЕ ОПАСНОСТИ

Ни в коем случае не выполняйте обжатие материалов под напряжением.

ИСПОЛЬЗОВАНИЕ

Прессовальный инструмент может использоваться только для прессования соединительных материалов согласно спецификации устройства.

Перед началом работ необходимо отсоединить все детали под напряжением, т. е. детали, проводящие электрический ток, находящиеся в области работы технического специалиста.

УКАЗАНИЯ ПО РАБОТЕ

Используйте только соединительные элементы, соответствующие спецификации устройства.

Инструкции по обработке и монтажу соединительных элементов см. в документации производителя.

Перед началом обжатия необходимо проверить заряд аккумулятора: он должен составлять не менее 33 % (см. иллюстрированное описание). Перед началом работы может потребоваться зарядка аккумулятора.

Включение переключателя управления запускает процесс прессования, который характеризуется перемещением прижимного болта.

Ответственность за проверку и оценку правильности процесса прессования несет пользователь.

Ненадлежащим образом выполненные соединения должны пройти повторную процедуру прессования с помощью нового соединительного продукта.

Действия в случае сбоев

- Удерживайте переключатель возврата в исходное состояние, пока тиски не откроются полностью
- Проверьте заряд аккумулятора
- Проверьте кабель и соединительный элемент согласно техническим данным.
- Если есть подозрение касательно обжатия токоведущего кабеля, необходимо проверить обжимный инструмент в уполномоченной специализированной мастерской

⚠ ВНИМАНИЕ: Для снижения опасности взрыва, поражения электрическим током или порчи имущества и оборудования ни в коем случае не прессуйте подключенные к сети электрические кабели.

Устройство НЕ изолировано. Контакт с цепью под напряжением может привести к тяжелой травме или смерти. Перед прессованием отключите питание. Держите руки на безопасном расстоянии от губок и прижимного стержня. Возможны глубокие порезы или отравление конечностей.

Перед заменой или удалением вспомогательных принадлежностей обязательно извлеките аккумулятор. Используйте только рекомендованные для данного устройства аксессуары. Другие принадлежности могут представлять опасность.

Для снижения риска ранения носите защитные очки или очки с боковыми щитками.

ОБСЛУЖИВАНИЕ

Перед началом любых работ по настройке, очистке или техническому обслуживанию устройства извлеките аккумулятор.

Ни в коем случае не вскрывайте устройство, съемную аккумуляторную батарею или зарядное устройство.

Проверьте устройство на наличие неполадок, таких как шум при работе или заклинивание движущихся частей, которые могут оказывать влияние на работу устройства.

Перед каждым использованием проверяйте обжимной инструмент, губки и прижимной болт на отсутствие трещин и других признаков износа.

После окончания работ произведите очистку и смазку устройств.

Очистите и смажьте прижимной болт, рычаг для высвобождения зажимных губок и губки.

Проверяйте плавность хода движущихся частей

Заменяйте губки и прижимной болт, если они имеют зазубрины или повреждения.

Следите за тем, чтобы вентиляционные отверстия устройства были всегда чистыми.

Во избежание травм и повреждений не погружайте устройство, аккумуляторную батарею или зарядное устройство в жидкость и не допускайте попадания в них жидкости.

Дальнейшие сервисные и ремонтные работы должны выполняться только в авторизованных специализированных ремонтных мастерских.

В устройстве содержится гидравлическое масло, представляющее опасность для грунтовых вод. Неконтролируемый слив или ненадлежащая утилизация наказывается штрафом.

При наступлении очередного срока проведения технического обслуживания на устройстве загорится светодиод.

Эта замена должна выполняться не реже одного раза в 2 года, или после 40000 операций обжима, или немедленно после того, как на светодиодном дисплее появится сообщение о необходимости обслуживания. Пользуйтесь аксессуарами и запасными частями Milwaukee. В случае возникновения необходимости в замене, которая не была описана, обращайтесь в один из сервисных центров по обслуживанию электроинструментов Milwaukee (см. список сервисных организаций).

При необходимости может быть заказан чертеж инструмента с трехмерным изображением деталей. Пожалуйста, укажите номер и тип инструмента и закажите чертеж у Ваших местных агентов или непосредственно у Techtronic Industries GmbH, Max-Eyth-Straße 10, 71364 Winnenden, Germany.

ONE-KEY™

Чтобы узнать больше о технических возможностях ONE-KEY данного устройства, обратитесь к краткому руководству пользователя, поставляемому с изделием, или перейдите по ссылке <http://www.milwaukeeetool.com/one-key>

Вы можете загрузить приложение ONE-KEY на свой смартфон через App Store или Google Play.

Результат испытания соответствует нашим минимальным требованиям согласно EN 301489-1 / EN 301489-17. Мы предоставим заказчику инструкции по эксплуатации в руководстве пользователя.

АККУМУЛЯТОР

Перед использованием аккумулятора, которым не пользовались некоторое время, его необходимо зарядить. Температура свыше 50°C снижает работоспособность аккумуляторов. Избегайте продолжительного нагрева или прямого солнечного света (риск перегрева).

Контакты зарядного устройства и аккумуляторов должны содержаться в чистоте.

Для обеспечения оптимального срока службы аккумулятора необходимо полностью заряжать после использования прибора.

Для достижения максимально возможного срока службы аккумуляторы после зарядки следует вынимать из зарядного устройства.

При хранении аккумулятора более 30 дней: Храните аккумулятор при 27°C в сухом месте. Храните аккумулятор с зарядом примерно 30% - 50%. Каждые 6 месяцев аккумулятор следует заряжать.

Не выбрасывайте использованные аккумуляторы вместе с домашним мусором и не сжигайте их. Дистрибьюторы компании Milwaukee предлагают восстановление старых аккумуляторов, чтобы защитить окружающую среду.

Не храните аккумуляторы вместе с металлическими предметами во избежание короткого замыкания.



В случае контакта с аккумуляторной кислотой немедленно промойте место контакта мылом и водой. В случае попадания кислоты в глаза промывайте глаза в течении 10 минут и немедленно обратитесь за медицинской помощью.

Не допускается попадания каких-либо металлических предметов в аккумуляторный отсек зарядного устройства во избежание короткого замыкания.

ТРАНСПОРТИРОВКА ЛИТИЙ-ИОННЫХ АККУМУЛЯТОРОВ

Литий-ионные аккумуляторы в соответствии с предписаниями закона транспортируются как опасные грузы.

Транспортировка этих аккумуляторов должна осуществляться с соблюдением местных, национальных и международных предписаний и положений.

Эти аккумуляторы могут перевозиться по улице потребителем без дальнейших обязательств.

При коммерческой транспортировке литий-ионных аккумуляторов экспедиторскими компаниями действуют положения, касающиеся транспортировки опасных грузов. Подготовка к отправке и транспортировка должны производиться исключительно специально обученными лицами. Весь процесс должен находиться под контролем специалиста.

При транспортировке аккумуляторов необходимо соблюдать следующие пункты:

Убедитесь, что контакты защищены и изолированы во избежание короткого замыкания. Следите за тем, чтобы аккумуляторный блок не соскользнул внутри упаковки.

Транспортировка поврежденных или протекающих аккумуляторов запрещена. За дополнительными указаниями обратитесь к своему экспедитору.

ДЕКЛАРАЦИЯ О СООТВЕТСТВИИ СТАНДАРТАМ ЕС

Мы несем исключительную ответственность за то, что изделие, описанное в разделе «Техническая информация» соответствует всем применимым положениям директив

2011/65/EU (RoHS)

2006/42/EC

2014/53/EU

а также следующим согласованным стандартам

EN 62841-1:2015

EN 62479:2010

EN 55014-1:2017

EN 55014-2:2015

EN 301 489-1 V2.1.1 (2017-02)

EN 301 489-17 V3.1.1 (2017-02)

EN 300 328 V2.1.1 (2016-11)

EN IEC 63000:2018



Winnenden, 2020-02-13

Alexander Krug / Managing Director

Уполномочен на составление технической документации.

Techtronic Industries GmbH

Max-Eyth-Straße 10, 71364 Winnenden, Germany

СИМВОЛЫ



Пожалуйста, внимательно прочтите инструкцию по использованию перед началом любых операций с инструментом.



Носить защитные очки.



Устройство использует кнопочный/плоский круглый литиевый аккумулятор.



ВНИМАНИЕ! ПРЕДУПРЕЖДЕНИЕ! ОПАСНОСТИ!



Выньте аккумулятор из машины перед проведением с ней каких-либо манипуляций.



Опасность поражения электрическим током



ВНИМАНИЕ!

Опасность получения травм из-за разлетающихся обломков



ВНИМАНИЕ! Травма руки



Опасный участок! По возможности, держите Ваши руки и пальцы подальше от этого участка.



Электроприборы, батареи/аккумуляторы запрещено утилизировать вместе с бытовым мусором.

Электрические приборы и аккумуляторы следует собирать отдельно и сдавать в специализированную компанию для утилизации в соответствии с нормами охраны окружающей среды. Получите в местных органах власти или у вашего специализированного дилера сведения о центрах вторичной переработки и пунктах сбора.



Напряжение



Постоянный ток



Европейский знак соответствия



Украинский знак соответствия



Евразийский знак соответствия

Транспортировка:

Категорически не допускается падение и любые механические воздействия на упаковку при транспортировке.

При разгрузке/погрузке не допускается использование любого вида техники, работающей по принципу зажима упаковки.

Хранение:

Необходимо хранить в сухом месте.

Необходимо хранить вдали от источников повышенных температур и воздействия солнечных лучей.

При хранении необходимо избегать резкого перепада температур.

Хранение без упаковки не допускается.

Срок службы изделия:

Срок службы изделия составляет 5 лет.

Не рекомендуется к эксплуатации по истечении 5 лет хранения с даты изготовления без предварительной проверки.

Дата изготовления (код даты)

отштампован на поверхности корпуса изделия.

Пример:

A2015, где 2015 - год изготовления

A – месяц изготовления

Определить месяц изготовления можно согласно приведенной ниже таблице.

| | |
|-------------|--------------|
| A - Январь | G - Июль |
| B - Февраль | H - Август |
| C - Март | J - Сентябрь |
| D - Апрель | K - Октябрь |
| E - Май | L - Ноябрь |
| F - Июнь | M - Декабрь |

Тектроник Индастриз ГмбХ
Германия, 71364, Винненден,
ул. Макс-Ай-Штрассе, 10
Сделано в КНР



| ТЕХНИЧЕСКИ ДАННИ Пресов инструмент | M18 HDCT |
|---|------------------------------------|
| Производствен номер | 4740 95 01... ... 000001-999999 |
| Честотен обхват (честотни обхвати) на Bluetooth | 2402-2480 MHz |
| високочестотна мощност | 1,8 dBm |
| Версия на Bluetooth | 4.0 BT signal mode |
| Напрежение на акумулатора | 18 V |
| Прес пространство | 10 - 300 mm ² |
| Тегло съгласно процедурата EPTA 01/2014 (Li-Ion 2,0 Ah...12,0 Ah) | 4,5 kg... 5,6 kg |
| Препоръчителна температура на околната среда при експлоатация | -18°C ... +50°C |
| Препоръчителни акумулаторни батерии | M18B... M18HB... |
| Препоръчителни зарядни устройства | M12-18..., M1418C6 |
| Информация за шума | |
| Измерените стойности са получени съобразно EN 62841. Оцененото с А ниво на шума на уреда е съответно: | |
| Равнище на звуковото налягане (Несигурност K=3dB(A)) | 65,4 dB (A) |
| Равнище на мощността на звука (Несигурност K=3dB(A)) | 76,4 dB (A) |
| Информация за вибрациите | |
| Общите стойности на вибрациите (векторна сума на три посоки) са определени в съответствие с EN 62841. | |
| Стойност на емисии на вибрациите a _h | 0,5 m/s ² |
| Несигурност K= | 1,5 m/s ² |



БЪЛ

| Предназначение | |
|------------------|--|
| Конектори | Цилиндрични кабелни уши KLAUKE® F-SERIES за гъвкави проводници 10mm ² – 240mm ² : 1 кримпване, проводник клас 5 и клас 6 300mm ² : 2 кримпвания, проводник клас 6 |

KLAUKE® е регистрирана търговска марка на Gustav Klauke GmbH.

ВНИМАНИЕ!

Посочените в настоящия информационен лист нива на вибрации и шумови емисии са измерени в съответствие със стандартизирано изпитване, предоставено в EN 62841, и могат да се използват за сравняване на един инструмент с друг. Те може също така да се използват и за предварителна оценка на излагането на вредни въздействия.

Декларираните нива на вибрации и шумови емисии се отнасят за основните приложения на инструмента. Ако обаче инструментът се използва за други приложения, с други приспособления или не се поддържа добре, нивата на вибрации и шумови емисии могат да са различни. Това може значително да повиши нивото на излагане на вредни въздействия за общата продължителност на работата.



При оценка на нивото на излагане на въздействието на вибрации и шум следва също така да се вземе предвид времето, през което инструментът е изключен или през което е включен, но не се използва. Това може значително да понижи нивото на излагане на вредни въздействия за общата продължителност на работата.

Определете допълнителни мерки за безопасност за защита на оператора от въздействието на вибрациите и/или шума, като например поддръжка на инструмента и приспособленията, поддържането на топлината на ръцете и организацията на работата.



Описание на устройството

- | | |
|---|---|
| 1 Бутон за хидравлично освобождаване | 7 Светодиод |
| 2 Болт на притискащия щифт | 8 Ухо |
| 3 Лостче за освобождаване на притискащите челюсти | 9 Светодиод /Индикатор за кримпване |
| 4 Челюсти | 10 Акумулаторна батерия |
| 5 Спусък | 11 Ръкохватка Изолирана повърхност за хващане |
| 6 Индикатор ONE KEY | |

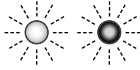
| Светодиоден индикатор | Определение |
|--|---|
|  Свети постоянно Зелено | Инструментът е извършил операцията и е постигнато пълно притискане за кримпване. |
|  Свети постоянно Червено | Инструментът е извършил операцията, НО не е постигнато пълно притискане за кримпване. |
|  Премигва Червено | Инструментът не е извършил операцията. |
|  Премигва Червено / Зелено (след Свети постоянно Зелено или Свети постоянно Червено) | Инструментът е достигнал броя операции, след който се изисква обслужване (40000 кримпвания). Индикаторът ще започне да премигва в червено/зелено, след като светне постоянният индикатор за операцията (червено/зелено). Ние от MILWAUKEE препоръчваме уредът да бъде инспектиран и да му бъде извършена профилактика. |

⚠ ВНИМАНИЕ Прочетете всички указания за безопасност, инструкции, изображенията и техническите данни, които получавате с уреда. Ако не спазвате следните указания, това може да доведе до токов удар, пожар и/или тежки наранявания.

Запазете всички указания и инструкции за безопасност за бъдещето.

⚠ СПЕЦИАЛНИ УКАЗАНИЯ ЗА БЕЗОПАСНОСТ

Операторът на този уред трябва да бъде инструктиран относно специфичните опасности, свързани с използването на уреда и относно съществените мерки за безопасност, преди да започне работа с нея за първи път и поне веднъж в годината след това. Фирмата изпълнител следва да:

- осигури на оператора достъп до ръководството за експлоатация и
- да се увери, че операторът го е прочел и разбрал.

Да се използват предпазни средства. Винаги носете защитни очила при използване на уреда. Препоръчват се защитно облекло и прахозащитна маска, защитни ръкавици, здрави и хелъзгачи се обувки, каска и предпазни средства за слуха.

Никога не дръжте пръстите си или други части на тялото в работната зона на цилиндъра и на челюстите.

Преди да настройвате, почиствате и извършвате дейности по поддръжката на уреда, извадете батерията.

Използвайте уреда, батерията и зарядното устройство само ако са в перфектно техническо състояние.

Отстранете повредите незабавно в оторизиран специализиран сервиз.

За да избегнете наранявания и щети, не допускайте случайното стартиране на уреда.

Отстранете всички инструменти и ключове за настройка, преди да извършите операцията.

Да не се работи по части под електрическо напрежение. Уредът НЕ е изолиран.

ВНИМАНИЕ! За да избегнете опасност от пожар, наранявания и повреждане на уреда, предизвикани от късо съединение, не потапяйте уреда, батерията или зарядното устройство в течности и не допускайте попадането на течности в тях. Корозиращи или електропроводими течности като солена вода, някои промишлени химикали, изелбвачи вещества или продукти, съдържащи изелбвачи вещества, могат да предизвикат късо съединение.

Спазвайте стриктно времето за и интервалите на поддръжка.

Не отваряйте акумулатори и зарядни устройства и ги съхранявайте само в сухи помещения. Пазете ги от влага.

Акумулатори от системата M18 да се зареждат само със зарядни устройства от системата M18 laden. Да не се зареждат акумулатори от други системи.

За да избегнете нараняване и повреда, никога не потапяйте инструмента, сменяемата батерия или зарядното в течност и не позволявайте проникването на течност в тях.

ВНИМАНИЕ

 Това устройство се захранва с клетъчна литиева батерия от тип кочче. Както новите, така и използваните батерии могат да причинят тежки вътрешни изгаряния и доведат до смърт за не повече от 2 часа след поглъщане или попадане в тялото. Винаги проверявайте дали капачето на батерията е добре затворено. Ако не се затваря добре, спрете устройството, извадете батерията и я дръжте далече от деца. Ако мислите, че някой може да е погълнал батерията или че тя е попаднала в тялото по друг начин, потърсете незабавна медицинска помощ.

⚠ УКАЗАНИЯ ЗА БЕЗОПАСНОСТ ПРИ РАБОТА С ПРЕСОВИ ИНСТРУМЕНТИ

Инструментът за кримпване трябва да се използва само от обучен персонал с познания в областта на електротехниката.

Преди всяка употреба проверявайте инструментата за кримпване, челюстите и притискащия щифт за пукнатини и други признаци на износване.

Използвайте инструментата за кримпване само ако е в перфектно техническо състояние.

Не използвайте инструментата за кримпване, без да е поставен конектор.

Не докосвайте притискащите челюсти и притискащия щифт по време на работа.

При неизправности по време на пресоване незабавно отпуснете превключвателя ВКЛ и натиснете бутона за освобождаване на хидравликата. Клапанът се отваря и буталото се връща в изходна позиция.

⚠ ОСТАТЪЧНИ РИСКОВЕ

Никога не кримпвайте проводници под напрежение.

ИЗПОЛЗВАНЕ ПО ПРЕДНАЗНАЧЕНИЕ

Инструментът за кримпване може да се използва единствено за кримпване на конектори в съответствие със спецификациите на уреда.

Всички компоненти под напрежение (по които протича ток) в работното поле на техника, трябва да бъдат изключени, преди да започнете работа.



БЪЛ

УКАЗАНИЯ ЗА РАБОТА

Използвайте само конектори, които отговарят на спецификациите на уреда.

Указанията за обработка и монтаж на свързващите елементи са посочени в техническата документация на производителя.

Преди да започнете да кримпвате, проверете заряда на батерията — той трябва да бъде най-малко 33% (вж. илюстрираното описание). Може да е необходимо да заредите батерията, преди да започнете работа.

Натискането на превключвателя дава начало на процеса по кримпване, по време на който се извършва движение на болта на притискащия щифт.

Проверката и оценката на правилното кримпване е отговорност на потребителя.

Неправилно изпълнените връзки следва да се кримпват повторно с нов свързващ елемент.

Действия при неизправности

- Дръжте ключа за връщане в изходно състояние натиснат, докато челюстите не се отворят напълно
- Проверете заряда на батерията.
- Проверете дали кабелът и конекторът отговарят на техническите данни.
- Ако се съмнявате, че сте пресовали кабел, по който тече ток, инструментът за кримпване трябва да бъде инспектиран в упълномощен специализиран сервис

⚠ ВНИМАНИЕ: За да намалите риска от експлозия, токов удар и увреждане на имущество, никога не кримпвайте електрически кабели под напрежение.

Уредът НЕ е изолиран. Контактът с ел. верига под напрежение може да причини сериозни наранявания или смърт. Изключете захранването, преди да извършите кримпването. Дръжте ръцете си далеч от челюстите и притискащия щифт. В противен случай може да се стигне до разкъсване и ампутация.

Винаги изваждайте батерията, преди да сменят или отстраняват аксесоари. Използвайте само аксесоари, които се препоръчват специално за този уред. Различни аксесоари могат да бъдат опасни.

За да намалите риска от нараняване, носете защитни очила или очила със странични предпазители.

ПОДДРЪЖКА

Преди да настройвате, почиствате и извършвате дейности по поддръжката на уреда, извадете батерията.

Никога не отваряйте уреда, сменяемата батерия или зарядното устройство.

Проверявайте уреда за проблеми, като например шум или засичане на движещите се части, които могат да повлияят на работата на уреда.

Преди всяка употреба проверявайте инструмента за кримпване, челюстите и притискащия щифт за пукнатини и други признаци на износване.

След приключване на работа уредите трябва да се почистват и смажат.

Почиствайте и смазвайте болта на притискащия щифт, лостчето за освобождаване на притискащите челюсти и самите челюсти.

Проверявайте дали подвижните части се движат гладко.

Подменяйте челюстите и болта на притискащия щифт, когато се нащърбят или повредят.

Вентилационните отвори на уреда да се поддържат винаги чисти.

За да избегнете наранявания и повреда, никога не потапяйте уреда, сменяемата батерия или зарядното в течност и не позволявайте проникването на течност в тях.

По-нататъшни дейности по обслужването и ремонтването на уреда могат да се извършват единствено в упълномощени специализирани работилници.

Уредът съдържа хидравлично масло, което представлява опасност за подпочвените води. Неконтролираното му изпускане или неправомерно извърляне като отпадък се наказва от закона.

Срокът за следващото сервизно обслужване се указва на светодиодния дисплей на уреда.

Това следва да се извършва поне веднъж на 2 години или след 40 000 операции по кримпване, или най-късно когато светодиодният дисплей укаже, че е необходимо обслужване. Да се използват само аксесоари на Milwaukee и резервни части на Milwaukee. Елементи, чията подмяна не е описана, да се дадат за подмяна в сервис на Milwaukee (вжте брошурата „Гаранция и адреси на сервиси“).

При необходимост можете да поискате за уреда от Вашия сервис или директно от Techtronic Industries GmbH, Max-Eyth-Straße 10, 71364 Winnenden, Germany, чертеж за в случай на експлозия, като посочите типа на машината и номер върху заводската табелка.

ONE-KEY™

За да научите повече за функционалността ONE KEY на този уред, прочетете приложеното кратко ръководство или ни посетете в интернет на <http://www.milwaukeeetool.com/one-key>

Можете да изтеглите ONE KEY приложението на Вашия смартфон от App Store или Google Play.

Резултатът от изпитванията отговаря на нашите минимални изисквания съгласно EN 301489-1 / EN 301489-17. На клиента ще бъдат предоставени указания за експлоатация в ръководството за употреба.

АКУМУЛАТОРИ

Акумулатори, които не са ползвани по-дълго време, преди употреба да се дозаредят. Температура над 50°C намалява мощността на акумулатора. Да се избягва по-продължително нагряване на слънце или от отопление.

Поддържайте чисти присъединителните контакти на зарядното устройство и на акумулатора.

За оптимална продължителност на живот след употреба батериите трябва да се заредят напълно.

За възможно по-дълга продължителност на живот батериите трябва да се изваждат от уреда след зареждане.

При съхранение на батериите за повече от 30 дни: съхранявайте батерията при прибл. 27°C и на сухо място. Съхранявайте батерията при 30 до 50 % от заряда. Зареждайте батерията на всеки 6 месеца.

Не извършвайте изхабените акумулатори в огъня или в прибитовите отпадъци. Milwaukee предлага екологосъобразно събиране на старите акумулатори; моля попитайте Вашия специализиран търговец.

Не съхранявайте акумулаторите заедно с метални предмети (опасност от късо съединение).



БЪЛ

При екстремно натоварване или екстремна температура от повредени акумулатори може да изтече батерийна течност. При допир с такава течност веднага измийте с вода и сапун. При контакт с очите веднага изплаквайте старателно най-малко 10 минути и незабавно потърсете лекар.

В гнездото за акумулатори на зарядните устройства не бива да попадат метални части (опасност от късо съединение).

ПРЕВОЗ НА ЛИТИЕВО-ЙОННИ БАТЕРИИ

Литиево-йонните батерии са предмет на законовите разпоредби за превоз на опасни товари.

Превозът на тези батерии трябва да се извършва в съответствие с местните, националните и международните разпоредби и регламенти.

Потребителите могат да превозват тези батерии по пътя без допълнителни изисквания.

Превозът на литиево-йонни батерии от транспортни компании е предмет на законовите разпоредбите за превоз на опасни товари. Подготовката на превоза и самият превоз трябва да се извършват само от обучени лица. Целият процес трябва да е под професионален надзор.

Спазвайте следните изисквания при превоз на батерии:

Уверете се, че контактите са защитени и изолирани, за да се избегне късо съединение. Уверете се, че няма опасност от разместване на батерията в опаковката. Не превозвайте повредени батерии или такива с течове. Обърнете се към Вашата транспортна компания за допълнителни инструкции.

СЕ - ДЕКЛАРАЦИЯ ЗА СЪОТВЕТСТВИЕ

Ние декларираме, изцяло на наша отговорност, че продуктът, описан в „Технически данни“, съответства на всички необходими изисквания на директивите

2011/65/EC (RoHS)

2006/42/EO

2014/53/EC

и че са използвани следните хармонизирани стандарти

EN 62841-1:2015

EN 62479:2010

EN 55014-1:2017

EN 55014-2:2015

EN 301 489-1 V2.1.1 (2017-02)

EN 301 489-17 V3.1.1 (2017-02)

EN 300 328 V2.1.1 (2016-11)

EN IEC 63000:2018



Winnenden, 2020-02-13

Alexander Krug / Managing Director

Упълномощен за съставяне на техническата документация

Techtronic Industries GmbH

Max-Eyth-Straße 10, 71364 Winnenden, Germany

СИМВОЛИ



Преди пускане на уреда в действие моля прочетете внимателно инструкцията за използване.



Носете предпазни очила.



Това устройство се хранва с клетъчна литиева батерия от тип копчех.



ВНИМАНИЕ! ПРЕДУПРЕЖДЕНИЕ! ОПАСНОСТ



Преди започване на каквито е да работи по машината извадете акумулатора.



Опасност от токове удар



ВНИМАНИЕ! Предупреждение за отхвърлени предмети



ВНИМАНИЕ! Нараняване на ръцете



Опасна зона! По възможност дръжте ръцете и пръстите си на разстояние от тази зона.



Електрическите уреди, батерии/акумулаторни батерии не трябва да се изхвърлят заедно с битовите отпадъци. Електрическите уреди и акумулаторни батерии трябва да се събират отделно и да се предават на службите за рециклиране на отпадъците според изискванията за опазване на околната среда. Информирайте се при местните служби или при местните специализирани търговци относно местата за събиране и центровете за рециклиране на отпадъци.



Напрежение



Постоянен ток



Европейски знак за съответствие



Украински знак за съответствие



Евро-азиатски знак за съответствие



БЪЛ

| DATE TEHNICE Scală de presare | M18 HDCT |
|---|------------------------------------|
| Număr producție | 4740 95 01... ... 000001-999999 |
| Bandă de frecvență Bluetooth (benzi de frecvență) | 2402-2480 MHz |
| Putere la înaltă frecvență | 1,8 dBm |
| Versiune Bluetooth | 4.0 BT signal mode |
| Tensiune acumulator | 18 V |
| zona de presă | 10 - 300 mm ² |
| Greutatea conform „EPTA procedure 01/2014” (Li-Ion 2,0 Ah... 12,0 Ah) | 4,5 kg... 5,6 kg |
| Temperatură ambientală recomandată pentru funcționare | -18°C ... +50°C |
| Seturi de baterii recomandate | M18B... M18HB... |
| Încărcător de baterii recomandat | M12-18...M1418C6 |
| Informație privind zgomotul | |
| Valori măsurate determinate conform EN 62841. Nivelul de zgomot evaluat cu A al aparatului este tipic de: | |
| Nivelul presiunii sonore (Nesiguranță K=3dB(A)) | 65,4 dB (A) |
| Nivelul sunetului (Nesiguranță K=3dB(A)) | 76,4 dB (A) |
| Informații privind vibrațiile | |
| Valorile totale de oscilație (suma vectorială pe trei direcțideterminate conform normei EN 62841. | |
| Valoarea emisie de oscilații a _h | 0,5 m/s ² |
| Nesiguranță K= | 1,5 m/s ² |



| Raza de sertizare | |
|-------------------|--|
| Conectori | Borne tubulare de cablu KLAUKE® SERIA F pentru cablu flexibil 10mm ² – 240mm ² : Cablu cu 1 sertizare, clasa 5 și clasa 6 300mm ² : Cablu cu 2 sertizări, clasa 6 |

KLAUKE® este o marcă comercială înregistrată a Gustav Klauke GmbH

AVERTISMENT!

Nivelul vibrației și emisie de zgomot indicat în această fișă informativă a fost măsurat în conformitate cu o metodă standard de testare specificată în EN 62841 și se poate utiliza pentru a compara dispozitivele între ele. Acesta se poate utiliza și într-o evaluare preliminară a expunerii.



Nivelul declarat al vibrației și emisie sonore reprezintă principalele aplicații ale dispozitivului. Cu toate acestea, dacă dispozitivul este utilizat pentru aplicații diferite, cu accesorii diferite sau întreținute necorespunzător, emisia de vibrații și zgomote poate diferi. Acest lucru poate crește semnificativ nivelul expunerii pe întreaga perioadă de lucru.

O estimare a nivelului de expunere la vibrații și zgomot ar trebui să țină cont și de momentele în care dispozitivul este oprit sau când funcționează, dar nu realizează de fapt nicio lucrare. Acest lucru poate reduce semnificativ nivelul expunerii pe întreaga perioadă de lucru. Identificați măsurile de siguranță suplimentare pentru a proteja operatorul de efectele vibrațiilor și/sau zgomotului, cum ar fi: întreținerea dispozitivului și a accesoriilor, menținerea caldă a mâinilor, organizarea modelelor de lucru.



Descrierea dispozitivului

- | | |
|--|---------------------------------------|
| ① Buton hidraulic de eliberare | ⑦ LED |
| ② Șurubul știftului de presare | ⑧ Etrier de suspendare |
| ③ Acționați pârghia pentru a elibera fălcile de prindere | ⑨ LED /Indicator sertizare |
| ④ Fălci de prindere | ⑩ Acumulator |
| ⑤ Declanșator | ⑪ Mâner Suprafață de prindere izolată |
| ⑥ Indicator ONE KEY | |

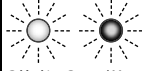
| Indicator LED | Definiție |
|--|--|
|  Solid Verde | Scula a finalizat operațiunea și a ajuns la presiunea completă pentru sertizare. |
|  Solid Roșu | Scula a finalizat operațiunea dar NU a ajuns la presiunea completă pentru sertizare. |
|  Pălpăire Roșu | Scula NU a finalizat operațiunea. |
|  Pălpăire Roșu / Verde (după Solid Verde sau Solid Roșu) | Scula a ajuns la intervalul de service (4000 sertizează). Pălpăirea roșie/verde va începe după ce indicatorul roșu sau verde al operațiunii este afișat. MILWAUKEE recomandă ca dispozitivul să fie verificat și să se efectueze operațiunile de întreținere. |

AVERTISMENT Citiți toate instrucțiunile de securitate, recomandările, reprezentările grafice și datele pe care le primiți livrate împreună cu aparatul. În cazul în care nu veți respecta următoarele instrucțiuni, se poate ajunge la electrocutare, incendii și/sau răni grave.

Păstrați toate indicațiile de avertizare și instrucțiunile în vederea utilizărilor viitoare.

INSTRUCȚIUNI DE SECURITATE

Operatorul acestui dispozitiv trebuie să fie instruit cu privire la pericolele specifice asociate utilizării acestui dispozitiv și cu privire la măsurile de siguranță esențiale, înainte de a lucra cu acesta pentru prima oară și apoi cel puțin anual.

Firma de exploatare trebuie:

- să pună la dispoziția operatorului manualul de exploatare și
- și să se asigure că operatorul a citit și a înțeles conținutul acestuia.

Folosiți echipament de protecție. Purtați întotdeauna ochelari compleți atunci când utilizați dispozitivul. Se recomandă utilizarea hainelor de protecție ca de ex. Măști contra prafului, mănuși de protecție, încălțăminte stabilă nealunecoasă, cască și apărătoare de urechi.

Nu țineți niciodată degetele sau ale părții ale corpului în zona de acțiune a cilindrului sau a fălcilor.

Îndepărtați blocul de baterii înainte de a începe orice lucrare de ajustare, curățare și întreținere asupra dispozitivului.

Utilizați numai dispozitive, blocuri de baterii și încărcătoare care sunt în stare tehnică perfectă.

Deteriorările trebuie reparate imediat de către un atelier autorizat.

Pentru a evita răniurile și pagubele, preveniți pornirea accidentală a dispozitivului.

Îndepărtați toate sculele de reglare și cheile fixe înainte de operare.

Nu este permisă prelucrarea de componente aflate sub tensiune electrică. Dispozitivul NU este izolat.

AVERTISMENT! Pentru a reduce riscul de incendiu, rănirea personalului și deteriorarea produsului din cauza unui scurtcircuit, nu imersați niciodată dispozitivul, blocul de baterii sau încărcătorul în fluide și nici nu permiteți pătrunderea fluidelor în acestea. Fluidele corozive sau conductive, cum ar fi apa de mare, anumite substanțe chimice industriale și înălbitorul sau produsele cu conținut de înălbitor etc. pot provoca scurtcircuitul.

Operațiile și intervalele de întreținere trebuie respectate în mod obligatoriu.

Nu deschideți niciodată acumulatorii și încărcătoarele și pastrați-le numai în încăperi uscate. Pastrați-le întotdeauna uscate.

Folosiți numai încărcătoare System M18 pentru încărcarea acumulatorilor System M18. Nu folosiți acumulatori din alte sisteme.

Pentru a evita răniurile și deteriorările, nu scufundați niciodată în lichide unele, bateria detașabilă sau încărcătorul și nu permiteți niciodată pătrunderea lichidelor în acestea.

AVERTISMENT

 Această sculă conține o baterie rotundă specializată tip litiu. O baterie nouă sau folosită poate cauza arsuri interne severe și poate provoca chiar decesul chiar și în 2 ore dacă este înghițită sau dacă intră în corp. Asigurați mereu capacul de pe compartimentul cu baterii. Dacă nu se închide în mod sigur, opriți dispozitivul, îndepărtați bateria și nu o lăsați la îndemâna copiilor. Dacă suspectați că cineva a înghițit o baterie sau că aceasta a intrat în corp prin alte modalități, apelați de urgență la un medic.

INSTRUCȚIUNI DE SECURITATE PENTRU SCULELE DE PRESARE

Scula de sertizat trebuie folosită doar de către personalul instruit în aplicații electrotehnice.

Înainte de fiecare utilizare verificați ca scula de sertizat, fălcile și șurubul știftului de presare să nu prezinte crăpături sau alte semne de uzură.

Utilizați scula de sertizat numai dacă este într-o stare tehnică perfectă.

Utilizați scula de sertizat numai cu materialul de conectare inserat.

Nu atingeți fălcile presei și șurubul știftului de presare în timpul operației de presare.

În cazul defecțiunilor apărute în timpul procesului de presare eliberați imediat butonul ON (PORNIT) și apăsați butonul de deblocare a hidraulicii. Ventilul se deschide iar pistonul revine în poziția inițială.

RISCURI REZIDUALE

Nu sertizați pe loc niciodată materiale de legătură.

CONDIȚII DE UTILIZARE SPECIFICE

Scula de presare poate fi utilizată numai pentru presarea materialelor de conectare în conformitate cu specificația dispozitivului.

Toate componentele aflate sub tensiune, de ex. părți de conductivitate electrică, trebuie să fie deconectate în mediul de lucru al tehnicianului înainte ca acesta să înceapă munca.

INDICAȚII DE LUCRU

Folosiți elemente de conectare numai în conformitate cu specificația dispozitivului.

Vă rugăm să respectați instrucțiunile de prelucrare și de montare pentru conectori din documentația pusă la dispoziție de producător.

Înainte de începerea procesului de sertizare, trebuie verificată capacitatea bateriei: minimum 33% (a se vedea descrierea ilustrată). Este posibil să fie necesară reincărcarea înainte de începerea lucrărilor.

Acționarea întrerupătorului de control pornește procesul de presare, care se caracterizează prin mișcarea șurubului știftului de presare.

Verificarea și evaluarea unui proces corect de presare se află la îndemâna utilizatorului.

Legăturile realizate greșit trebuie presate din nou cu un conector nou.

Acțiune în caz de defecțiuni

- Apăsați butonul de reset până când fălcile cleștelui s-au desfăcut complet
- verificați capacitatea bateriei
- Verificați cablul și elementul de conectare conform datelor tehnice.
- Dacă se suspectează că a fost presat vreun cablu aflat sub tensiune, scula de sertizat trebuie verificată la un atelier specializat autorizat

 **AVERTISMENT:** Pentru a reduce riscul de explozie, electrocutare, daune materiale și deteriorarea echipamentului, nu presați niciodată cabluri electrice aflate sub tensiune.

Dispozitivul NU este izolat. Contactul cu un circuit aflat sub tensiune poate avea drept rezultat răniurile grave sau decesul. Înainte de a executa o presare, opriți alimentarea electrică. Țineți mâinile departe de fălcile presei și de șurubul știftului. Pot fi cauzate sfâșieri sau amputări.

Scoateți întotdeauna blocul de baterii înainte de înlocuirea sau demontarea accesoriilor. Utilizați numai accesoriile recomandate în mod specific pentru acest dispozitiv. Altele pot fi riscante.

Pentru a reduce riscul răniurilor, purtați măști de siguranță pentru ochi sau ochelari cu protecții laterale.



INTREȚINERE

Îndepărtați blocul de baterii înainte de a începe orice lucrare de ajustare, curățare și întreținere asupra dispozitivului.

Nu desfaceți niciodată dispozitivul, bateria detașabilă sau încărcătorul.

Verificați ca dispozitivul să nu prezinte nicio problemă, cum ar fi zgomotul sau încălzirea componentelor mobile, care ar putea afecta dispozitivul.

Înainte de fiecare utilizare verificați ca scula de sertizat, fălcile și șurubul știftului de presare să nu prezinte crăpături sau alte semne de uzură.

Curățați și gresați dispozitivul după ce ați încheiat lucrarea.

Curățați și lubrifiați șurubul știftului de presare, părghia pentru eliberarea fălcilor de prindere și a fălcilor.

Verificați buna rulare a pieselor mobile

Înlocuiți fălcile și șurubul știftului de presare atunci când acestea sunt uzate sau deteriorate.

Fantele de ventilare ale dispozitivului trebuie menținute curate în permanență.

Pentru a evita rănirea și deteriorarea, nu imersați niciodată dispozitivul, bateria detașabilă sau încărcătorul în fluide și nici nu permiteți pătrunderea fluidelor în acestea.

Lucrările de service și de reparație suplimentare au voie să fie efectuate numai de ateliere de specialitate autorizate.

Aparatul conține ulei hidraulic care reprezintă un pericol pentru apa freatică. Golirea necontrolată sau eliminarea necorespunzătoare a acestuia este posibilă de pedeapsă.

Următorul termen de service este indicat prin LED-ul de pe dispozitiv.

Acest serviciu trebuie să fie efectuat cel puțin la fiecare 2 ani sau după 40.000 de operații de sertizare sau cel târziu, atunci când afișajul LED indică faptul că este scaden un service. Utilizați numai accesoriile și piesele de schimb Milwaukee. Dacă unele din componente care nu au fost descrise trebuie înlocuite, vă rugăm contactați unul din agenții de service Milwaukee (vezi lista noastră pentru service / garanți

Dacă este necesară, se poate comanda o imagine descompusă a sculei. Vă rugăm menționați numărul art. Precum și tipul mașinii tipărit pe etichetă și comandați desenul la agenții de service locali sau direct la Techtronic Industries GmbH, Max-Eyth-Straße 10, 71364 Winnenden, Germany.

ONE-KEY™

Pentru a afla mai multe despre funcționalitatea ONE-KEY a acestui dispozitiv, vă rugăm să consultați ghidul rapid anexat acestui produs sau să accesați <http://www.milwaukee.com/one-key>
Puteți descărca aplicația ONE-KEY de pe App Store sau Google Play pe Smartphone-ul dvs.

Rezultatul verificării satisface cerințele noastre minime în conformitate cu EN 301489-1 / EN 301489-17. Vom transmite clientului ghidul operațional integrat în Manualul de utilizare.

ACUMULATORI

Acumulatorii care nu au fost utilizați o perioadă de timp trebuie reincărcați înainte de utilizare. Temperatura mai mare de 50°C (122°F) reduce performanța acumulatorului. Evitați expunerea prelungită la căldură sau radiație solară (risc de supraîncălzire)

Contactele încărcătoarelor și acumulatorilor trebuie păstrate curate.

În scopul optimizării duratei de funcționare, bateriile trebuie reincărcate complet după utilizare.

Pentru o durată de viață cât mai lungă, acumulatorii ar trebui scoși din încărcător după încărcare.

La depozitarea acumulatorilor mai mult de 30 zile: Acumulatorii se depozitează la cca. 27°C și la loc uscat. Acumulatorii se depozitează la nivelul de încărcare de cca. 30%-50%. Acumulatorii se încarcă din nou la fiecare 6 luni.

Nu aruncați acumulatorii uzați la containerul de reziduri menajere și nu îi ardeți. Milwaukee Distributors se oferă să recupereze acumulatorii vechi pentru protecția mediului înconjurător.

Nu depozitați acumulatorul împreună cu obiecte metalice (risc de scurtcircuit)

Acidul se poate scurge din acumulatorii deteriorați la încălziri sau temperaturi extreme. În caz de contact cu acidul din acumulator, spălați imediat cu apă și săpun. În caz de contact cu ochii, clătiți cu atenție timp de cel puțin 10 minute și apelați imediat la îngrijire medicală.

Nu se permite introducerea nici unei piese metalice în locașul pentru acumulator al încărcătorului. (risc de scurtcircuit)

TRANSPORTUL ACUMULATORILOR CU IONI DE LITIU

Acumulatorii cu ioni de litiu cad sub incidența prescripțiilor legale pentru transportul de mărfuri periculoase.

Transportul acestor acumulatori trebuie să se efectueze cu respectarea prescripțiilor și reglementărilor pe plan local, național și internațional.

Consumatorilor le este permis transportul rutier nerestricționat al acestui tip de acumulatori.

Transportul comercial al acumulatorilor cu ioni de litiu prin intermediul firmelor de expediție și transport este supus reglementărilor transportului de mărfuri periculoase. Pregătirile pentru expediție și transport au voie să fie efectuate numai de către personal instruit corespunzător. Întregul proces trebuie asistat în mod competent.

Următoarele puncte trebuie avute în vedere la transportul acumulatorilor:

Pentru a se evita scurtcircuite, asigurați-vă de faptul că sunt protejate și izolate contactele. Aveți grijă ca pachetul de acumulatori să nu poată aluneca în altă poziție în interiorul ambalajului său. Este interzis transportarea unor acumulatori deteriorați sau care pierd lichid. Pentru indicații suplimentare adresați-vă firmei de expediție și transport cu care colaborați.

DECLARAȚIE DE CONFORMITATE

Declaram pe propria răspundere că produsul descris în capitolul „Date tehnice” îndeplinește toate cerințele relevante ale directivelor

2011/65/UE (RoHS)

2006/42/CE

2014/53/UE

și au fost utilizate următoarele standarde armonizate

EN 62841-1:2015

EN 62479:2010

EN 55014-1:2017

EN 55014-2:2015

EN 301 489-1 V2.1.1 (2017-02)

EN 301 489-17 V3.1.1 (2017-02)

EN 300 328 V2.1.1 (2016-11)

EN IEC 63000:2018



Winnenden, 2020-02-13

Alexander Krug / Managing Director

Împuternicit să elaboreze documentația tehnică.

Techtronic Industries GmbH

Max-Eyth-Straße 10, 71364 Winnenden, Germany

SIMBOLURI



Va rugăm citiți cu atenție instrucțiunile înainte de pornirea mașinii



Purtați ochelari de protecție:



Această sculă conține o baterie rotundă specializată tip litiu.



PERICOL! AVERTIZARE! ATENȚIE!



Îndepărtați acumulatorul înainte de începerea lucrului pe mașina



Pericol de șoc electric



AVERTISMENT!
Avertisment împotriva obiectelor aruncate



AVERTISMENT! Vătămarea mâinilor



Zonă periculoasă! Pe cât posibil țineți-vă mâinile, degetele sau brațele departe de acest sector.



Aparatele electrice, bateriile/acumulatorii nu se elimină împreună cu deșeurile menajere. Aparatele electrice și acumulatorii se colectează separat și se predau la un centru de reciclare, în vederea eliminării ecologice. Informați-vă de la autoritățile locale sau de la comercianții acreditați în legătură cu centrele de reciclare și de colectare.

V Tensiune



Curent continuu



Marcă de conformitate europeană



Marcă de conformitate ucraineană



Marcă de conformitate eurasiatică



| ТЕХНИЧКИ ПОДАТОЦИ Алат за пресување | M18 HDCT |
|---|--|
| Производен број | 4740 95 01... ... 000001-999999 |
| Фреквентна лента (фреквентни ленти) за блутут | 2402-2480 MHz |
| високофреквентна моќност | 1,8 dBm |
| Верзија блутут | 4.0 BT signal mode |
| Волтажа на батеријата | 18 V |
| Мерно подрачје | 10 - 300 mm ² |
| Тежина според ЕПТА-процедурата 01/2014 (Li-Ion 2,0 Ah... 12,0 Ah) | 4,5 kg... 5,6 kg |
| Препорачана температура на околината за работа | -18°C... +50°C |
| Препорачани комплекти акумулаторски батерии | M18B... M18HB... |
| Препорачани полначи | M12-18..., M1418C6 |
| Информации за бучава | |
| Измерените вредности се одредени согласно стандардот EN 62841. А-оценетото ниво на бучава на апаратот типично изнесува: | |
| Ниво на звучен притисок. (Несигурност K=3dB(A)) | 65,4 dB (A) |
| Ниво на јачина на звук. (Несигурност K=3dB(A)) | 76,4 dB (A) |
| Информации за вибрации | |
| Вкупни вибрациски вредности (векторски збир на трите насоки) пресметани согласно EN 62841. | |
| Вибрациска емисиона вредност a _h Несигурност K | 0,5 m/s ² 1,5 m/s ² |

| Опсег на викање | |
|------------------|--|
| Конектори | Цевчести кабелски уши KLAUKE® F-SERIES за флексибилна жица 10mm ² – 240mm ² : 1 стискање, класа 5 и класа 6 жица 300mm ² : 2 стискања, класа 6 жица |

KLAUKE® е регистрирана трговска марка на Gustav Klauke GmbH

ПРЕДУПРЕДУВАЊЕ!

Нивото на вибрации и емисија на бучава дадени во овој информативен лист се измерени во согласност со стандардизиран метод на тестирање даден во EN 62841 и може да се користат за споредување на еден електричен алат со друг. Тие исто така може да се користат при првична проценка на изложеност.

Наведеното ниво на вибрации и емисија на бучава ја претставува главната примена на алатот. Сепак ако алатот се користи за поинакви примени, со поинаков прибор или лошо се одржува, вибрациите и емисијата на бучава може да се разликуваат. Тоа може значително да го зголеми нивото на изложеност преку целиот работен период.

Проценка на нивото на изложеност на вибрации и бучава треба исто така да се земе предвид кога е исклучен алатот или кога е вклучен, но не врши никаква работа. Тоа може значително да го намали нивото на изложеност преку целиот работен период. Утврдете дополнителни безбедносни мерки за да се заштити операторот од ефектите на вибрациите и/или бучавата како на пр.: одржувајте го алатот и приборот, рацете нека ви бидат топли, организација на работните шеми.



Опис на уредот

- | | |
|---|---------------------------------------|
| ① Копче за активација на хидрауликата | ⑦ LED |
| ② Трн за пресување | ⑧ Закачалка |
| ③ Рачка за ослободување на челуста за стегање | ⑨ LED /Индикатор за пресувањето |
| ④ Челусти | ⑩ Батерија |
| ⑤ Активатор (окидач) | ⑪ Рачка Изолирана површина на дршката |
| ⑥ Индикатор ONE KEY | |

| LED индикатор | Опис |
|--|--|
| | Уредот го заврши процесот и достигна полна сила на пресување. |
| Еднобојно Зелено | |
| | Уредот го заврши процесот, ама НЕ ДОСТИГНА полна сила на пресување. |
| Еднобојно Црвено | |
| | Уредот НЕ го заврши процесот. |
| Трепкаво Црвено | |
| | Уредот го достигна интервалот за сервисирање. (40000 Процеси на пресување). Почнува да трепка црвено / зелено, откако привремено се покажала црвена или зелена индикација за процесот. |
| Трепкаво Црвено / Зелено (после Еднобојно Зелено или Еднобојно Црвено) | MILWAUKEE препорачува уредот да го проверувате и да вршите периодично превентивно сервисирање. |

⚠ ПРЕДУПРЕДУВАЊЕ Прочитајте ги сите безбедносни напомени, упатства, цртежи и податоци, коишто ги добивате заедно со уредот. Доколку не ги почитувате следните упатства, може да дојде до електричен удар, до пожар и/или до тешки повреди.

Сочувајте ги сите безбедносни упатства и инструкции за во иднина.

УПАТСТВО ЗА УПОТРЕБА

Пред да работи првпат со него и најмалку еднаш годишно, операторот на овој уред мора да биде обучен за специфичните опасности коишто се поврзани со користењето на овој алат и за неопходните безбедносни мерки.

Компанијата што е ангажирана мора:

- Прирачникот за работа да му го стави на располагање на операторот и
- да се увери дека операторот го прочитал и го разбрал.

Употребувајте заштитна опрема. Секогаш при користење на уредот носете заштитниочила. Се препорачува заштитна облека како: маска за заштита од прашина, заштитни ракавици, цврсти чевли што не се лигзаат, кацига и заштита за уши.

Никогаш не држете ги прстите или други делови од телото во работното подрачје на цилиндарот или на челуста.

Пред да почнете со било какво подесување, чистење и сервисирање на уредот, извадете ја батеријата.

Користете само уред, батерии и полначи кои се во технички беспрекорна состојба.

Во случај на оштетувања истите веднаш да бидат дадени на авторизирана стручна работилница на поправка.

За да избегнете повреди и оштетувања, спречете го случајното стартување на уредот.

Пред да почнете со ракувањето, отстранете ги сите алатки за подесување и клучеви.

Не смеат да се обработуваат никакви делови кои се под електричен напон. Уредот НЕ е изолиран.

ПРЕДУПРЕДУВАЊЕ! За да го намалите ризикот од пожар, повреда и оштетување на производот поради краток спој, уредот, батеријата или полначот немојте никогаш да ги потопувате во течност и не дозволувајте во нив да продре течност. Корозивни или електроспроводливи течности, како што се морска вода, одредени индустриски хемикалии и избелувачки средства или производи што содржат избелувачки средства и сл., можат да предизвикаат краток спој.

Обавезно е потребно придржување кон одржувањето и интервали-те на одржување.

Не ги отворајте насилно батериите и полначите, и чувајте ги само на суво место. Чувајте ги постојано суви.

Користете исклучиво Систем М18 за полнење на батерии од М18 систем. Не користете батерии од друг систем.

За да избегнете повреда и оштетување, алатот, преносливата батерија или полначот никогаш не потопувајте ги во течност или, пак, не дозволувајте во нив да навлезе вода.

ПРЕДУПРЕДУВАЊЕ

 Овој уред содржи една копчеста литиумска батерија. Доколку се голтне, или доколку влезе во телото, нова или стара батерија може да предизвика тешки внатрешни изгореници и да доведе до смрт за помалку од два часа. Секогаш обезбедувајте го поклопецот на батеријата. Доколку не се затвора добро, запрете го уредот, извадете ја батеријата и држете ја понастрана од деца. Ако мислите дека батеријата била голтната или дека влегла во телото, веднаш побарајте лекарска помош.

БЕЗБЕДНОСНИ НАПОМЕНИ ЗА АЛАТОТ ЗА ПРЕСУВАЊЕ

Алатот за виткање мора да се користи само од обучен персонал за електротехничка примена.

Проверете го алатот за виткање, челустите и трнот за пресување за пукнатини и други знаци на абеење пред секоја употреба.

Користете го алатот за виткање само во совршено техничка состојба.

Користете го алатот за виткање само со вметнат материјал за поврзување.

Не ги допирајте челустите за пресување и трнот за пресување при операцијата на пресување.

Во случај на дефекти за време пресувањето веднаш исклучете ја склопката за вклучување и притиснете го копчето за откочување на хидрауликата. Вентилот се отвора и клипот се враќа во појдовната позиција.

ОСТАТОЧНИ ОПАСНОСТИ

Пресувањето да се врши само на спојни елементи кои не се под електричен напон.

СПЕЦИФИЦИРАНИ УСЛОВИ НА УПОТРЕБА

Алатот за пресување може да се користи само за пресување на материјали за поврзување според спецификациите на уредот.

Пред почетокот со работа, да се исклучат сите активни делови (т.е. делови под напон) во опкружување на монтерот.

РАБОТНИ УПАТСТВА

Користете предмети за поврзување само според спецификациите на уредот.

Погледнете ги упатствата за обработка и монтажа за спојните елементи од документацијата на производителот.

Пред почеток на пресувањето, мора да се провери капацитетот на батеријата: минимум 33% (види го описот на сликата). Може да е неопходно полнење пред да започне работата.

Со ставањето во движење на контролниот прекинувач стартува процесот на пресување кој се карактеризира со движење на трнот за пресување.

Проверката и проценката на едно точно пресување е во надлежност на корисникот.

Неточните спојки мора да се пресуваат одново со нов споен елемент.

Постапка во случај на грешки

- Држете ја притиснатата склопката за ресетирање сè додека челуста не се отвори целосно.
- проверете го капацитетот на батеријата
- Проверете го кабелот и предметот за поврзување според техничките податоци.
- Доколку се сомневате дека пресувате некој кабел под напон, алатот за пресување мора да се испита во некој овластена сервис.

 **ПРЕДУПРЕДУВАЊЕ:** За да се намали ризикот од експлозии, струен удар и оштетување на имотот и опремата, никогаш не пресувајте електрични кабли под напон.

Уредот НЕ е изолиран. Контактот со струјно коло под напон може да доведе до тешка повреда или смрт.



Исклучете го напојувањето пред пресување. Чувајте ги рацете подалеку од челуста и трнот за пресување. Може да дојде до кинење и ампутација.

Секогаш вадете ја батеријата пред да менувате или да отстранувате некаков прибор. Користете само прибор кој е конкретно препорачан за овој уред. Друг прибор може да биде ризичен.

За да го намалите ризикот од повреда, носете сигурносни очила или очила со странични штитници.

ОДРЖУВАЊЕ

Пред да почнете со било какво подесување, чистење и сервисирање на уредот, извадете ја батеријата.

Никогаш немојте да ги отворате уредот, батеријата или полначот.

Проверете го уредот дали има било какви проблеми, на пр. дали бучи или да не има заглавени подвижни делови кои би можеле да влијаат врз алатката.

Проверете го алатот за виткање, челустите и трнот за пресување за пукнатини и други знаци на абеење пред секоја употреба.

По завршување на работата, исчистете и подмачкајте го уредот.

Исчистете ги и подмачкајте ги трнот за пресување, рачката за ослободување на челуста за стегање и челустите.

Проверете го непременото движење на движечките делови. Заменете ги челустите и трнот за пресување кога ќе се скршат или оштетат.

Вентилациските отвори на алатот мора постојано да бидат слободни.

За да избегнете повреда и оштетување, уредот, батеријата или полначот немојте никогаш да ги потопувате во течност, ниту, пак, дозволувајте во нив да продре течност.

Освен тоа, сервисирањето и поправките смеат да ги извршуваат само овластени специјализирани работилници. Апаратот содржи хидраулично масло кое што претста-вува опасност за подземните води. Неконтро-лирано испуштање или нестручно фрлање е казниво.

Наредното сервисирање е наведено со LED на самиот уред.

Ова сервисирање мора да се врши најмалку секои 2 години или по 40000 операции на виткање или најдоцна кога LED екранот ќе прикаже дека е потребно сервисирање. Користете само Milwaukee додатоци и резервни делови. Доколку некои од компонентите кои не се опишани треба да бидат заменети, Ве молиме контактирајте ги сервисните агенти на Milwaukee (консултирајте ја листата на адреси).

Доколку е потребно можно е да биде набавен детален приказ на алатот. Ве молиме наведете го бројот на артиклот како и типот на машина кој е отпечатан на етикетата и порачајте ја скицата кај локалниот застапник или директно кај: Techtronic Industries GmbH, Max-Eyth-Straße 10, 71364 Winnenden, Germany.

ONE-KEY™

За да дознаете повеќе за ONE-KEY функциите на овој уред, прочитајте го приложеното упатство за Брз старт или посетете не на веб-страницата: <http://www.milwaukeeetool.com/one-key>

Апликацијата ONE-KEY можете да ја симнете на Вашиот смартфон преку App Store или Google Play.

Резултатот од инспекцијата ги исполнува нашите минимални барања според EN 301489-1 / EN 301489-17. Во прирачникот за корисници на муштериите ќе им дадеме упатство за ракување.

БАТЕРИИ

Батериите кои не биле користени подолго време треба да се наполнат пред употреба. Температура повисока од 50°C (122°F) го намалуваат траењето на батериите. Избегнувајте подолго изложување на батериите на високи температури или сонце (ризик од прегревање).

Клемите на полначот и батериите мора да бидат чисти.

За оптимален работен век батериите мора да се наполнат целосно по употреба.

За можно подолг век на траење, апаратите после нивното полнење треба да бидат извадени од апаратот за полнење на батериите.

Во случај на складирање на батеријата подолго од 30 дена: Акумулаторот да се чува на температура од приближно 27°C и на суво место. Акумулаторот да се складира на приближно 30%-50% од состојбата на наполнетост. Акумулаторот повторно да се наполни на секои 6 месеци.

Не ги оставајте искористените батерии во домашниот отпад и не горете ги. Дистрибутерите на Милвоки ги собираат старите батерии, со што ја штитат нашата околина.

Не ги чувајте батериите заедно со метални предмети (ризик од краток спој).

Киселината од оштетените батерии може да истече при екстремн напон или температури. Доколку дојдете во контакт со исатата, измијте се веднаш со сапун и вода. Во случај на контакт со очите плакнете ги убаво најмалку 10 минути и задолжително одете на лекар.

Метални парчиња не смеат да навлезат во делот за полнење на батерија (ризик од краток спој).

ТРАНСПОРТ НА ЛИТИУМ-ЈОНСКИ БАТЕРИИ

Литиум-јонските батерии подлежат на законските одредби за транспорт на опасни материи.

Транспортот на овие батерии мора да се врши согласно локалните, националните и меѓународните прописи и одредби.

Потрошувачите на овие батерии може да вршат непремен патен транспорт на истите.

Комерцијалниот транспорт на литиум-јонски батерии од страна на шпедитерски претпријатија подлежат на одредбите за транспорт на опасни материи. Подготовките за шпедиција и транспорт треба да ги вршат исклучиво соодветно обучени лица. Целокупниот процес треба да биде стручно надгледуван.

При транспортот на батерии треба да се внимава на следното:

Осигурајте се дека контактите се заштитени и изолирани, а се тоа со цел да се избегнат кратки споеви. Внимавајте да не дојде до измествување на батериите во нивната амбалажа. Забранет е транспорт на оштетени или протечени литиум-јонски батерии. За понатамошни инструкции обратете се до Вашето шпедитерско претпријатие.

ЕУ-ДЕКЛАРАЦИЈА ЗА СООБРАЗНОСТ

Под целосна лична одговорност изјавуваме дека производот опишан во „Технички податоци“ е во сообразност со сите релевантни прописи од директивите

2011/65/EU (RoHS)

2006/42/EC

2014/53/EU

и дека се применети следните хармонизирани стандарди

EN 62841-1:2015

EN 62479:2010

EN 55014-1:2017

EN 55014-2:2015

EN 301 489-1 V2.1.1 (2017-02)

EN 301 489-17 V3.1.1 (2017-02)

EN 300 328 V2.1.1 (2016-11)

EN IEC 63000:2018



Winnenden, 2020-02-13

Alexander Krug / Managing Director

Ополномоштен за составување на техничката документација.

Techtronic Industries GmbH

Max-Eyth-Straße 10, 71364 Winnenden, Germany

СИМБОЛИ



Ве молиме пред да ја стартувате машината обрнете внимание на упатствата за употреба.



Да се носат заштитни очила.



Овој уред содржи една копчеста литиумска батерија.



ВНИМАНИЕ! ПРЕДУПРЕДУВАЊЕ! ОПАСНОСТ!



Извадете го батерискиот склоп пред отпочнување на каков и да е зафат врз машината.



Опасност од струен удар



ПРЕДУПРЕДУВАЊЕ!
летање на делови од работните предмети



ПРЕДУПРЕДУВАЊЕ! Повреда на рацете



Опасна зона! Држете ги дланките, прстите или рацете колку е можно подалеку од оваа зона.



Електричните апарати и батериите што се полнат не смеат да се фрлат заедно со домашниот отпад. Електричните апарати и батериите треба да се собираат одделно и да се однесат во соодветниот погон заради нивно фрлање во склад со начелата за заштита на околината. Информирајте се кај Вашите местни служби или кај специјализираниот трговски претставник, каде има такви погони за рециклажа и собирни станици.

V Напон



Истосмерна струја



Европска ознака за сообразност



Украинска ознака за сообразност

001



Евроазиска ознака за сообразност



| ТЕХНІЧНІ ХАРАКТЕРИСТИКИ Затискний інструмент | M18 HDCT |
|--|--|
| Номер виробу | 4740 95 01... ...000001-999999 |
| Діапазон частот Bluetooth (діапазони частот) | 2402-2480 MHz |
| потужність високої частоти | 1,8 dBm |
| Версія Bluetooth | 4.0 BT signal mode |
| Напруга знімної акумуляторної батареї | 18 V |
| Ділянка пресування | 10 - 300 mm ² |
| Вага згідно з процедурою EPTA 01/2014 (Li-Ion 2,0 Ah...12,0 Ah) | 4,5 kg... 5,6 kg |
| Температура навколишнього середовища, рекомендована для експлуатації | -18°C ... +50°C |
| Рекомендовані акумулятори | M18B... M18HB... |
| Рекомендовані зарядні пристрої | M12-18..., M1418C6 |
| Інформація про шум | |
| Виміряні значення визначені згідно з EN 62841. Рівень шуму „А“ приладу становить в типовому випадку: | |
| Рівень звукового тиску (похибка K = 3 дБ(A)) | 65,4 dB (A) |
| Рівень звукової потужності (похибка K = 3 дБ(A)) | 76,4 dB (A) |
| Інформація щодо вібрації | |
| Сумарні значення вібрації (векторна сума трьох напрямків), встановлені згідно з EN 62841. | |
| Значення вібрації a _h похибка K = | 0,5 m/s ² 1,5 m/s ² |



| | |
|----------------------------|---|
| Діапазон обтискання | |
| З'єднувачі | Кабельні наконечники KLAUKE® F-SERIES для гнучкого дроту 10mm ² – 240mm ² : 1 обтиск, дріт класів 5 та 6 300mm ² : 2 обтиски, дріт класу 6 |

KLAUKE® є зареєстрованим товарним знаком Gustav Klauke GmbH

ПОПЕРЕДЖЕННЯ!

Заявлені значення шумового випромінювання, вказані в цьому інформаційному аркуші, було виміряно відповідно до стандартизованого випробування згідно з EN 62841 та можуть використовуватися для порівняння одного інструмента з іншим. Вони також можуть використовуватися для попередньої оцінки рівня впливу на організм.

Вказані значення вібрації та шумового випромінювання дійсні для основних областей застосування інструмента. Якщо інструмент використовується в інших областях застосування чи з іншим приладдям або не проходить належне обслуговування, значення вібрації та шумового випромінювання можуть відрізнятись. Це може суттєво збільшити рівень впливу на організм протягом загального періоду роботи.



Під час оцінки рівня впливу вібрації та шумового випромінювання на організм також необхідно враховувати періоди, коли інструмент вимкнено, чи коли він працює, але фактично не використовується для виконання роботи. Це може суттєво знизити рівень впливу на організм протягом загального періоду роботи.

Визначте додаткові заходи для захисту оператора від впливу вібрації та/або шуму, наприклад, обслуговування інструмента та його приладдя, зберігання рук у теплі, організація графіків роботи.



Опис пристрою

- | | |
|--|------------------------------------|
| ① Гідравлічний перемикач роз'єднання | ⑦ Світлодіод |
| ② Притисний болт | ⑧ Підвісний кронштейн |
| ③ Важіль для вивільнення затискних лецат | ⑨ Світлодіод / Індикатор обжимання |
| ④ Лещата | ⑩ Акумуляторна батарея |
| ⑤ Пусковий курок | ⑪ Ручка Ізольована поверхня ручки |
| ⑥ Індикатор ONE KEY | |

| Світлодіодний індикатор | Визначення |
|---|---|
|  Горить Зелений | Інструмент завершив операцію та досяг повного тиску обжимання. |
|  Горить Червоний | Інструмент завершив операцію, але НЕ досяг повного тиску обжимання. |
|  Блимає Червоний | Інструмент НЕ завершив операцію. |
|  Блимає Червоний / Зелений (після Горить Зелений або Горить Червоний) | Інструмент потребує обслуговування (40000 обжимання). Після того як для певної операції буде відображено червоний чи зелений індикатор, що горить безперервно, індикатор почне блимати червоним/зеленим кольором. MILWAUKEE рекомендує оглянути пристрій і вжити заходи з профілактичного обслуговування. |

Українська

⚠ ПОПЕРЕДЖЕННЯ Ознайомтеся з усіма вказівками щодо техніки безпеки, інструкціями, ілюстраціями та відомостями, що було надано разом із приладом. Недотримання наведених далі інструкцій може спричинити ураження електричним струмом, пожежу та/або тяжкі травми.

Зберігайте всі вказівки з техніки безпеки та інструкції на майбутнє.

⚠ ВКАЗІВКИ З ТЕХНІКИ БЕЗПЕКИ ДЛЯ

Оператор цього пристрою повинен проходити інструктаж стосовно особливих ризиків, пов'язаних із використанням цього пристрою, та стосовно необхідних заходів безпеки. Інструктаж проводиться перед першим використанням пристрою та в подальшому щонайменше раз на рік.

Компанія, що експлуатує пристрій, зобов'язана:

- надати оператору посібник із експлуатації;
- та переконатися в тому, що оператор прочитав і прийняв до уваги інформацію, викладену в посібнику.

Використовуйте індивідуальні засоби захисту. Під час використання пристрою завжди носіть захисні окуляри. Радимо використовувати захисний одяг, як наприклад маску для захисту від пилу, захисні рукавиці, міцне та нековзне взуття, каску та засоби захисту органів слуху.

У жодному разі не тримайте пальці або інші частини тіла в робочій зоні циліндра та лещат.

Перед початком будь-яких робіт із налаштування, очищення чи технічного обслуговування пристрою вийміть акумулятор.

Використовуйте пристрій, акумулятор і зарядний пристрій лише в тому випадку, якщо вони мають бездоганний технічний стан.

Пошкодження негайно усунути в авторизованій спеціальній майстерні.

Щоб уникнути поранень і пошкодження майна, усуньте можливість випадкового вмикання пристрою.

Перед роботою виймайте будь-які регульовані інструменти та ключі.

Заборонено обробляти деталі, що знаходяться під електричним струмом. Пристрій НЕ має ізоляції.

ПОПЕРЕДЖЕННЯ! Для запобігання небезпеці пожежі, травмування людей і пошкодження виробів в результаті короткого замикання не занурюйте пристрій, акумулятор або зарядний пристрій у рідину та не допускайте потрапляння рідини всередину пристроїв або акумуляторів. Корозійні і струмопровідні рідини, такі як солоний розчин, певні промислові хімікати, вибілювальні засоби або продукти, що їх містять, можуть призвести до короткого замикання.

Обов'язково виконувати технічне обслуговування відповідно до вказаних інтервалів.

Не відкривати знімні акумуляторні батареї і зарядні пристрої та зберігати їх лише в сухих приміщеннях. Берегти від вологи.

Знімні акумуляторні батареї системи M18 заряджати лише зарядними пристроями системи M18. Не заряджати акумуляторні батареї інших систем.

Щоб уникнути травм та пошкодження майна, в жодному разі не опускайте інструмент, знімний акумулятор і зарядний пристрій у рідину та не допускайте проникнення рідини всередину цих пристроїв.

ПОПЕРЕДЖЕННЯ



Пристрій використовує кнопковий/плаский круглий літєвий акумулятор. Новий або використаний акумулятор може спричинити сильні внутрішні опіки та призвести до смерті протягом 2 годин у разі проковтування чи потрапляння в організм. Завжди закріплюйте кришку акумуляторного відсіку. Якщо вона не закривається надійно, зупиніть пристрій, вийміть акумулятор і зберігайте його в недоступному для дітей місці. Якщо ви вважаєте, що людина проковтнула акумулятор чи що акумулятор іншим шляхом потрапив в організм, зверніться за терміновою медичною допомогою.

⚠ ПРАВИЛА ТЕХНІКИ БЕЗПЕКИ ПРИ РОБОТІ З ЗАТИСКИМ ІНСТРУМЕНТОМ

Обтискний інструмент повинні використовувати тільки фахівці, що пройшли підготовку з роботи з електротехнічними приладами.

Перед кожним використанням перевіряйте обтискний інструмент, лещата та притискний болт на наявність тріщин або інших ознак зношення.

Використовуйте обтискний інструмент лише в бездоганному технічному стані.

Використовуйте обтискний інструмент лише зі вставленим з'єднувальним матеріалом.

Під час пресування не торкайтеся притискних лещат і притискного болта.

У разі несправностей під час затискання негайно відпустіть вимикач EIN (УВІМК.) і натисніть кнопку розблокування гідравлічного механізму. Клапан відкривається, поршень просувається назад в вихідне положення.

⚠ ЗАЛИШКОВІ НЕБЕЗПЕКИ

У жодному разі не виконуйте обжимання матеріалів під напругою.

ВИКОРИСТАННЯ ЗА ПРИЗНАЧЕННЯМ

Пресувальний інструмент можна використовувати лише для пресування з'єднувальних матеріалів відповідно до специфікації пристрою.

Перед початком робіт необхідно від'єднати всі деталі під напругою, тобто деталі, що проводять електричний струм, які знаходяться в області роботи технічного спеціаліста.

ВКАЗІВКИ ЩОДО ЕКСПЛУАТАЦІЇ

Використовуйте лише з'єднувальні елементи, що відповідають специфікації пристрою.

Для отримання інструкцій щодо обробки та монтажу з'єднувачів див. документацію виробника.

Перед початком процесу обжимання необхідно перевірити заряд акумулятора: він повинен становити щонайменше 33 % (див. ілюстрований опис). Перед початком роботи може бути необхідно зарядити акумулятор.

Натискання перемикача управління запускає процес пресування, що характеризується переміщенням притискного болта.

Відповідальність за перевірку й оцінку належного затискання несе користувач.

Неправильно виконані з'єднання необхідно виправити, виконавши затискання повторно з використанням нового з'єднувача.



Дії в разі збоїв

- Утримуйте перемикач повернення в вихідне положення, доки лещата не відкриються повністю
- Перевірте заряд акумулятора
- Перевірте кабель і з'єднувальний елемент відповідно до технічних даних.
- Якщо є підозра стосовно того, що було обжато кабель під напругою, обжимний інструмент необхідно передати для огляду в уповноважену спеціалізовану майстерню

⚠ ПОПЕРЕДЖЕННЯ: Для зниження ризику вибуху, ураження електричним струмом чи пошкодження майна й обладнання за жодних обставин не пресуйте під'єднані до мережі електричні кабелі.

Пристрій НЕ має ізоляції. Контакт із контуром під напругою може призвести до важких травм чи смерті. Перед пресуванням вимкніть живлення. Тримайте руки на безпечній відстані від лещат і притискного стрижня. Можливі глибокі порізи чи відривання кінцівок.

Перед заміною чи видаленням допоміжного приладдя завжди виймайте акумулятор. Використовуйте допоміжне приладдя, спеціально рекомендоване для цього пристрою. Інше приладдя може бути небезпечним.

Для зниження ризику травмування носіть захисні окуляри чи окуляри з боковими щитками.

ОБСЛУГОВУВАННЯ

Перед початком будь-яких робіт із налаштування, очищення чи технічного обслуговування пристрою вийміть акумулятор.

У жодному разі не відкривайте пристрій, знімний акумулятор чи зарядний пристрій.

Перевіряйте пристрій на наявність будь-яких проблем, таких як шуми чи заклинювання рухомих деталей, що може впливати на роботу пристрою.

Перед кожним використанням перевіряйте обтискний інструмент, лещата та притискний болт на наявність тріщин або інших ознак зношення.

Після закінчення робіт очистуйте та змачуйте пристрій.

Очистіть і змастіть притискний болт, важіль для розблокування затискних лещат і лещата.

Перевіряйте плавність ходу рухомих частин

Замінійте лещата та притискний болт, якщо вони мають щербини чи пошкодження.

Завжди підтримуйте чистоту вентиляційних отворів пристрою.

Щоб уникнути травм та пошкодження майна, в жодному разі не опускайте пристрій, знімний акумулятор і зарядний пристрій у рідину та не допускайте проникнення рідини всередину цих пристроїв.

Подальші роботи з обслуговування та ремонту можуть виконуватися лише уповноваженими спеціалізованими майстернями.

Прилад містить гідравлічну оливу, яка небезпечна для ґрунтових вод. Неконтрольоване зливання або неналежна утилізація караються.

Дата наступного обслуговування вказується на пристрої за допомогою світлодіода.

Ця заміна повинна виконуватися не рідше одного разу на 2 роки, після 40 000 операцій обтискання або одразу після того, як на світлодіодному дисплеї з'явиться повідомлення про планове обслуговування. Використовувати тільки комплектуючі та запчастини Milwaukee. Деталі, заміна яких не описується, замінювати тільки в відділі обслуговування клієнтів Milwaukee (зверніть увагу на брошуру „Гарантія / адреси сервісних центрів“).

У разі необхідності можна запросити креслення з зображенням вузлів машини в перспективному вигляді, для цього потрібно звернутися в ваш відділ обслуговування клієнтів або безпосередньо в Techtronic Industries GmbH, Max-Eyth-Straße 10, 71364 Winnenden, Німеччина, та вказати тип машини та шестизначний номер на фірмовій таблиці з даними машини.

ONE-KEY™

Додаткову інформацію щодо функції ONE-KEY цього пристрою див. в наданому до цього продукту короткому посібнику щодо початку роботи або на нашому інтернет-сайті <http://www.milwaukeeetool.com/one-key>

Можна завантажити застосунок ONE-KEY через App Store або Google Play на ваш смартфон.

Результат випробування відповідає нашим мінімальним вимогам згідно з EN 301489-1 / EN 301489-17. Ми надамо заздалегідь інструкції з експлуатації в посібнику користувача.

АКУМУЛЯТОРНІ БАТАРЕЇ

Знімну акумуляторну батарею, що не використовувалася тривалий час, перед використанням необхідно підзарядити. Температура понад 50 °C зменшує потужність знімної акумуляторної батареї. Уникайте тривалого нагрівання сонячними променями або системою обігріву.

З'єднувальні контакти зарядного пристрою та знімної акумуляторної батареї повинні бути чистими.

Для забезпечення оптимального строку експлуатації акумуляторної батареї після використання необхідно повністю зарядити.

Для забезпечення максимально можливого терміну експлуатації акумуляторної батареї після зарядки необхідно виймати з зарядного пристрою.

При зберіганні акумуляторної батареї понад 30 днів: Зберігати акумуляторну батарею при температурі приблизно 27 °C в сухому місці. Зберігати акумуляторну батарею в стані зарядки приблизно 30-50 %. Кожні 6 місяців знову заряджати акумуляторну батарею.

Відпрацьовані знімні акумуляторні батареї не можна кидати у вогонь або викидати з побутовими відходами. Milwaukee пропонує утилізацію старих знімних акумуляторних батарей, безпечно для довкілля; зверніться до свого дилера.

Не зберігати знімні акумуляторні батареї разом з металевими предметами (небезпека короткого замикання).

При екстремальному навантаженні або при екстремальній температурі з пошкодженою знімною акумуляторною батареєю може витікати електроліт. При потрапленні електроліту на шкіру його негайно необхідно змити водою з милом. При потрапленні в очі і необхідно негайно ретельно промити, щонайменше 10 хвилин, та негайно звернутися до лікаря.

В гніздо зарядного пристрою, яке призначене для встановлення знімної акумуляторної батареї, не повинні потрапляти металеві деталі (небезпека короткого замикання).



ТРАНСПОРТУВАННЯ ЛІТІЙ-ІОННИХ АКУМУЛЯТОРНИХ БАТАРЕЙ

Літій-іонні акумуляторні батареї підпадають під законоположення про перевезення небезпечних вантажів.

Транспортування таких акумуляторних батарей повинно відбуватися із дотриманням місцевих, національних та міжнародних приписів та положень.

споживачі можуть без проблем транспортувати ці акумуляторні батареї по вулиці.

Комерційне транспортування літій-іонних акумуляторних батарей експедиторськими компаніями підпадає під положення про транспортування небезпечних вантажів. Підготовку до відправлення та транспортування можуть здійснювати виключно особи, які пройшли відповідне навчання. Весь процес повинні контролювати кваліфіковані фахівці.

При транспортуванні акумуляторних батарей необхідно дотримуватись зазначених далі пунктів:

Переконайтесь в тому, що контакти захищені та ізовані, щоб запобігти короткому замиканню. Слідкуйте за тим, щоб акумуляторна батарея не переміщувалася всередині упаковки. Пошкоджені акумуляторні батареї, або акумуляторні батареї, що потекли, не можна транспортувати. Для отримання подальших вказівок звертайтеся до своєї експедиторської компанії.

СЕРТИФІКАТ ВІДПОВІДНОСТІ ВИМОГАМ ЄС

Ми заявляємо на власну відповідальність, що виріб, описаний в „Технічних даних“, відповідає всім застосовним положенням директиви

2011/65/EU (RoHS)

2006/42/EC

2014/53/EU

та наступним гармонізованим нормативним документам

EN 62841-1:2015

EN 62479:2010

EN 55014-1:2017

EN 55014-2:2015

EN 301 489-1 V2.1.1 (2017-02)

EN 301 489-17 V3.1.1 (2017-02)

EN 300 328 V2.1.1 (2016-11)

EN IEC 63000:2018



Winnenden, 2020-02-13

Alexander Krug / Managing Director

Уповноважений із складання технічної документації.

Techtronic Industries GmbH

Max-Eyth-Straße 10, 71364 Winnenden, Germany

СИМВОЛИ



Уважно прочитайте інструкцію з експлуатації перед введенням приладу в дію.



Носити захисні окуляри.



Пристрій використовує кнопковий/плаский круглий літєвий акумулятор.



УВАГА! ПОПЕРЕДЖЕННЯ! НЕБЕЗПЕЧНО!



Перед будь-якими роботами на приладі виїняти змінну акумуляторну батарею.



Небезпека ураження електричним струмом



ПОПЕРЕДЖЕННЯ!

Небезпека травмування при відлітанні частин матеріалу



ПОПЕРЕДЖЕННЯ! Травмування рук



Небезпечна зона! За можливість не підставляйте в неї руки та пальці.



Електроприлади, батареї/акумулятори заборонено утилізувати разом з побутовим сміттям. Електричні прилади і акумулятори слід збирати окремо і здавати в спеціалізовану компанію для утилізації відповідно до норм охорони довкілля. Зверніться до місцевих органів або до вашого дилера, щоб отримати адреси пунктів вторинної переробки та пунктів прийому.



Напруга



Постійний струм



Європейський знак відповідності



Український знак відповідності



Євразійський знак відповідності



تعلن تحت مسؤوليةنا وحدنا أن المنتج المعين تحت اسم
البيانات الفنية" يستوفي جميع الأحكام ذات الصلة ضمن
التوجيهات

2011/65/EU (RoHS)
2006/42/EG
2014/53/EU

والمعايير المتسقة التالية
EN 62841-1:2015
EN 62479:2010

EN 55014-1:2017

EN 55014-2:2015

EN 301 489-1 V2.1.1 (2017-02)

EN 301 489-17 V3.1.1 (2017-02)

EN 300 328 V2.1.1 (2016-11)

EN IEC 63000:2018



2020-02-13 ,Winnenden

Alexander Krug

Alexander Krug / Managing Director

معتدة للمطابقة مع الملف الفني

Techtronic Industries GmbH

Max-Eyth-Straße 10

71364 Winnenden

Germany

يرجى قراءة التعليمات بعناية قبل بدء تشغيل
الجهاز.



ارتد نظارات.



يحتوي هذا الجهاز على بطارية من خلايا الليثيوم
على شكل عملة معدنية/أزرار.



تنبيه! تحذيرا! خطرا!



انزع البطارية قبل التعامل مع الجهاز.



خطر التعرض لصعقة كهربائية



تحذيرا!

خطر الإصابة من الشظايا المتطايرة



تحذيرا! إصابة اليد



مجال الخطر! حافظ على إبعاد اليدين والأصابع أو
الذراعين عن هذا المجال قدر الإمكان.



يحظر التخلص من الأجهزة الكهربائية والبطاريات/
البطاريات القابلة للشحن في القمامة المنزلية. يجب
جمع الأجهزة الكهربائية والبطاريات القابلة للشحن
منفصلة وتسليمها للتخلص منها بشكل لا يضر
بالبيئة لدى شركة إعادة استغلال. الرجاء الاستفسار
لدى الهيئات المحلية أو لدى التجار المتخصصين
عن مواقع إعادة الاستغلال ومواقع الجمع.



الجهد الكهربى



التيار المستمر



علامة التوافق الأوروبية



علامة التوافق الأوكرانية



001

علامة التوافق الأوروبية الآسيوية



قم بإزالة حزمة البطارية قبل بدء أية أعمال للتعديل والتنظيف والصيانة على الجهاز.

لا تفتح أبداً الجهاز أو البطارية القابلة للإزالة أو الشاحن.

تحقق من الجهاز للتأكد من عدم وجود أية مشكلات مثل ضوضاء أو انحناس الأجزاء المتحركة التي يمكن أن تؤثر على الجهاز.

افحص أداة التعضين والفكوك ومسمار التعضين للكشف عن أية تشققات أو أية علامات تآكل أخرى قبل كل استخدام.

قم بتنظيف وتزييت الأجهزة عند الانتهاء من العمل.

قم بتنظيف وتشحيم مسمار التعضين وذراع تحرير فك القمط والفكوك

تحقق من سلاسة عمل الأجزاء المتحركة

استبدل الفكوك ومسمار التعضين إذا حدث بها كسر أو تلف.

يجب أن تكون فتحات تهوية الجهاز فارغة طوال الوقت.

لتجنب الإصابة والتلف، لا تعمر الجهاز أو البطارية القابلة للإزالة أو الشاحن في سائل أو تسمح للسائل باختراقها.

أعمال الصيانة والإصلاح الأخرى يجب ألا تتم إلا بمعرفة ورش فنية متخصصة.

تحتوي الآلة على سائل هيدروليكي. تُشكل السوائل الهيدروليكية خطورة على المياه الجوفية. ويعاقب القانون على التصريف غير المراقب أو التخلص غير الملائم من النفايات.

يبرز ميعاد الصيانة التالي من خلال إشارة لمبة LED على الجهاز.

يجب أن تُنفذ هذه الصيانة كل سنتين على الأقل أو بعد 40000 عملية تعضين أو على الأقل عندما تشير شاشة الليد إلى حلول موعد الصيانة. استخدم قمط ملحقات ميلوكي وكذلك قطع غيار ميلوكي. إذا كانت المكونات التي يجب تغييرها غير مذكورة، يرجى الاتصال بأحد عملاء صيانة ميلوكي (انظر قائمة عناوين الضمان/الصيانة الخاصة بنا).

عند الحاجة يمكن طلب رمز انفجار الجهاز بعد ذكر طراز الآلة والرقم السداسي المذكور على بطاقة طاقة الآلة لدى جهة خدمة العملاء أو مباشرة لدى شركة

Techronic Industries GmbH,
Max-Eyth-Straße 10,
71364 Winnenden

ألمانيا

TM ONE-KEY

لمعرفة المزيد حول عمل خاصية „المفتاح الواحد“ المزود بها هذا الجهاز، اقرأ الدليل المختصر المرفق أو تفضل بزيارة موقع الإنترنت

<http://www.milwaukeetool.com/one-key>

يمكنك تحميل تطبيق „المفتاح الواحد“ عن طريق App Store أو Google Play على هاتفك الذكي.

نتائج الفحص تلبى أقل متطلباتنا تبعاً للمعايير EN 301489-1 / EN 301489-17. وسنقدم إرشادات التشغيل للعميل في دليل المستخدم.

البطاريات

يجب إعادة شحن البطارية غير المستخدمة لفترة قبل الاستخدام. تقلل درجات الحرارة التي تتجاوز 50° سيلزيوس (122° فهرنهايت) من أداء البطارية. تجنب التعرض الزائد للحرارة أو أشعة الشمس (خطر التسخين)..

يجب الحفاظ على محتويات المشواحن و البطاريات نظيفة. للحصول على فترة استخدام مثالية، يجب شحن البطاريات تماماً بعد الاستخدام.

للحصول على أطول عمر ممكن للبطارية، انزع البطارية من الشاحن بمجرد شحنها تماماً.

لتخزين البطارية أكثر من 30 يوم: خزن البطارية بحيث تكون درجة الحرارة أقل من 27° سيلزيوس وبعيدا عن أي رطوبة خزن البطارية مشحونة بنسبة تتراوح بين 30-50 % اشحن البطارية كالمعتاد، وذلك كل ستة أشهر من التخزين.

لا تتخلص من البطاريات المستعملة مع النفايات المنزلية أو بحرقها. يقدم موزع ميلوكي خدمة استعادة البطاريات القديمة لحماية البيئة.

لا تقم بتخزين البطارية مع الأشياء المعدنية (خطر قصر الدائرة)..

قد يتسرب حامض البطارية من البطاريات التالفة في ظروف الحمل الزائد بدرجة كبيرة أو في درجات الحرارة الشديدة. في حالة ملامسة حامض البطارية اغسل يديك فوراً بالماء والصابون. في حالة ملامسة السائل للعينين اشطفهما جيدا لمدة 10 دقائق على الأقل واطلب العناية الطبية فوراً.

يجب تجنب دخول أي أجزاء معدنية في قسم البطارية الخاصة بالشاحن (خطر الماس الكهربائي)..

نقل بطاريات الليثيوم

تخضع بطاريات الليثيوم أيون لشروط قوانين نقل السلع الخطرة.

ويجب نقل هذه البطاريات وفقاً للأحكام والقوانين المحلية والوطنية والدولية.

يمكن للمستخدم نقل البطاريات براً دون الخضوع لشروط أخرى.

يخضع النقل التجاري لبطاريات الليثيوم أيون عن طريق الغير إلى قوانين نقل السلع الخطرة. يتعين أن يقوم أفراد مدربون جيداً بالإعداد لعملية النقل والقيام بها بصحبة خبراء مثلهم.

متى تُنقل البطاريات:

عند التأكد من حماية أطراف توصيل البطارية وعزلها تجنّباً لحدوث قصر بالدائرة. عند التأكد من حماية حزمة البطارية من الحركة داخل صندوق التعبئة. يُرجى عدم نقل البطاريات التي بها تشققات أو تسربات. يُرجى البحث مع شركة الشحن عن نصيحة أخرى

تعليمات السلامة

يجب أن يتم تعريف مشغل الجهاز بالمخاطر المحددة المرتبطة باستخدام هذا الجهاز وبتدابير السلامة الأساسية قبل العمل به لأول مرة وعلى الأقل مرة واحدة في السنة بعد ذلك.

يجب على شركة التشغيل:

• توفير دليل التشغيل للمشغل

• والتأكد من أن المشغل قرأه وفهمه.

استخدم معدة الوقاية. ارتد دائماً نظارات واقية عند استخدام الجهاز. ينصح باستخدام الملابس الواقية مثل الكمامات الواقية من الغبار، والقفازات، والأحذية القوية غير المنزلفة، والخوذات، وواقبات الأذن.

لا تضع أصابعك أو أية أجزاء أخرى من جسمك في منطقة عمل الأسطوانة أو الزراريات.

قم بإزالة حزمة البطارية قبل بدء أية أعمال للتنظيف والصيانة على الجهاز.

لا تستخدم أجهزة وعبوات بطاريات وشواحن إلا إذا كانت في حالة ممتازة من الناحية التقنية.

يجب إصلاح الأجزاء التالفة فوراً من خلال ورشة عمل معتمدة. لتجنب الإصابة والضرر، تجنب التشغيل العرضي للجهاز.

قم بإزالة أية أدوات ضبط أو مفاتيح ربط قبل إجراء العملية. غير مسموح بالعمل على أجزاء يسري بها الجهد الكهربائي.

الجهاز ليس معزولاً.

تحذيراً لتقليل خطر الحريق أو الإصابة الشخصية أو الإضرار بالمنتج بسبب ماس كهربائي، لا تمغم جهازك أو علبه البطارية أو الشاحن في سائل واحرص على ألا يصل سائل إلى داخلها. السوائل المؤدية للتآكل أو الموصل للتيار الكهربائي، مثل الماء المالح ومركبات كيميائية معينة ومواد التبييض أو المنظفات التي تشتمل على مواد تبييض، يمكن أن تؤدي إلى حدوث ماس كهربائي.

يُعد الامتثال لعمل خدمة محدد وفترات الخدمة أمراً لازماً. لا تقم أبداً بفتح قفل البطارية والشواحن ولا تخزنهم إلا في غرف جافة. وحافظ عليها جاف طوال الوقت.

استخدم فقط شواحن System M18 لشحن بطاريات System M18. لا تستخدم بطاريات من أنظمة أخرى.

لتجنب الإصابة والتلف، لا تمغم الأداة أو البطارية القابلة للإزالة أو الشاحن في سائل أو تسمح للسائل باختراقها.

تحذير

يحتوي هذا الجهاز على بطارية من خلايا الليثيوم على شكل عملة معدنية/أزرار. قد تسبب البطارية الجديدة أو المستعمدة في حرائق داخلية عديدة وتؤدي إلى الوفاة في أقل من ساعتين في حالة بلعها أو دخولها الجسم. احرص على تثبيت الغطاء بمقصورة البطارية دوماً. وفي حالة عدم إغلاقه بإحكام، أوقف الجهاز، وأزل البطارية واحتفظ بها بعيداً عن متناول الأطفال. إذا كنت تعتقد أن شخصاً ما قد بلع البطارية أو أنها دخلت إلى الجسم، فاطلب العناية الطبية الفورية.

تعليمات السلامة المتعلقة بالمكابس

يجب عدم استخدام أداة التعضين إلا من قِبَل فنيين مُدرَّبين على الأجهزة التقنية الكهربائية.

افحص أداة التعضين والفكوك ومسمار التعضين للكشف عن أية تشققات أو أية علامات تآكل أخرى قبل كل استخدام.

لا تستخدم إلا أداة تعضين بحالة تقنية ممتازة.

لا تستخدم أداة التعضين إلا في وجود مادة ربط مدخلة.

لا تلمس فكوك التعضين ومسمار التعضين أثناء عملية التعضين.

في حالة ظهور أعطال أثناء عملية الكبس اترك زر التشغيل فوراً واضغط على زر تحرير الهيدروليك. حيث سيفتح الصمام ويعود المكبس إلى وضعه الأولي.

المخاطر المتبقية

تجنب ثني مواد التوصيل المشحونة بالتيار الكهربائي.

شروط الاستخدام المحددة

لا يُسمح باستخدام أداة التعضين إلا لتعضين مواد ربط وفقاً لخصائص الجهاز.

يتعين أن تكون جميع الأجزاء المشحونة بالتيار الكهربائي، نعني الأجزاء التي تعمل على توصيل الكهرياء، مفصولة في بيئة عمل الفني قبل بدء العمل.

نصائح العمل

لا تستخدم مواد ربط إلا وفقاً لخصائص الجهاز.

تؤخذ تعليمات التشغيل والتركييب المتعلقة بالموصلات من مستندات الجهة الصانعة لها.

قبل بدء عملية الثني، يجب التحقق من سعة البطارية: بحد أدنى 33% (انظر الوصف الموضح). قد تتطلب الشحن قبل بدء العمل.

لمس مفتاح التحكم يُطلق عملية التعضين، والتي تتسم بحركة مسمار التعضين.

التأكد من وتقييم مدى صحة عملية الكبس يقع على عاتق المستخدم.

يجب إعادة كبس التوصيلات غير الصحيحة بموصل جديد مرة أخرى.

الإجراء الواجب اتباعه في حالة حدوث أخطاء

استمر في الضغط على مفتاح إعادة الضبط حتى فتح الفكوك تماماً

• تحقق من سعة البطارية

• افحص الكابل ومادة الربط وفقاً للبيانات التقنية.

• في حالة الاشتباه في الضغط على كابل مشحون بالتيار الكهربائي، يتعين فحص أداة التعضين في ورشة عمل متخصصة ومعتمدة

تحذير

لحذر من خطر الانفجارات والصدمات الكهربائية وتلف الممتلكات والمعدات، لا تقم أبداً بتعضين كابلات كهربائية ناقلة للكهرباء.

الجهاز ليس معزولاً. قد يؤدي التلامس مع دائرة مشحونة بتيار كهربائي إلى إصابات شديدة أو الوفاة. أوقف التشغيل قبل إجراء التعضين. أبقِ اليدين بعيدتين عن الفك ومسمار التعضين. فقد يحدث لها تمزق أو بتر.

قم دائماً بإزالة حزمة البطارية قبل تغيير الملحقات أو إزالتها. لا تستخدم سوى الملحقات الموصى بها خصيصاً لهذا الجهاز. فقد ينطوي استخدام غيرها على خطورة.

لحذر من خطر الإصابة، ارتد نظارة واقية أو نظارة مزودة بحاجز حماية جانبي.

تعرف على تدابير السلامة الإضافية؛ لحماية المشغل من تأثيرات الاهتزاز أو الضوضاء أو كليهما، مثل: صيانة الآلة وملحقاتها، والحفاظ على دهاء اليدين، وتنظيف نماذج العمل.



وصف الجهاز

- 1 زر التحرير الهيدروليكي
- 2 مسمار التغبضين
- 3 ذراع لتحرير فك القمط
- 4 الفكوك
- 5 الزناد
- 6 مؤشر مفتاح واحد
- 7 مؤشر LED
- 8 عروة التعليق
- 9 مؤشر LED / مؤشر التذبذبة
- 10 البطارية
- 11 مقبض مساحة المقبض معزولة

| التعريف | مؤشر LED |
|--|---|
| أكملت الأداة العملية ووصلت إلى ضغط التذبذبة الكامل. | ثابت أخضر |
| أكملت الأداة العملية ولكنها لم تصل إلى ضغط التذبذبة الكامل. | ثابت أحمر |
| لم تكمل الأداة العملية. | وميض أحمر |
| وصلت الأداة إلى فاصل الخدمة الخاص بها (40000 التذبذبات). يبدأ الوميض الأحمر/الأخضر بعد عرض المؤشر الأحمر أو الأخضر الثابت للعملية. | وميض أخضر / أخضر (بعد ثابت أخضر أو ثابت أحمر) |

تحذير! اقرأ جميع تعليمات السلامة والإرشادات والشروح والبيانات المرفقة مع الجهاز. قد يؤدي عدم مراعاة التعليمات المدرجة أدناه إلى التعرض للإصابة بصدمة كهربائية أو الحرق و/أو إصابة خطيرة.

احتفظ بجميع التنبيهات والتعليمات للرجوع إليها مستقبلاً.

| البيانات الفنية | M18 HDCT |
|---|------------------------------------|
| إنتاج عدد | 4740 95 01... ... 000001-999999 |
| نطاق تردد البلوتوث (نطاقات التردد) | 2402-2480 MHz |
| أقصى قدرة للتردد العالي | 1,8 dBm |
| إصدار - البلوتوث | 4.0 BT signal mode |
| فولطية البطارية | 18 V |
| مجموعة الضغط | 10 - 300 mm ² |
| الوزن وفقاً لنهج EPTA رقم 01/2014 | 4,5 kg..., 5,6 kg |
| درجة حرارة البيئة المحيطة المنصوح بها من أجل التشغيل | -18°C ... +50°C |
| البطاريات المنصوح بها | M18B... M18HB... |
| جهاز الشحن المنصوح به | M12-18..., M1418C6 |
| معلومات الضوضاء | |
| القيم التي تم قياسها محددة وفقاً للمعايير الأوروبية EN 62841 مستوىات ضوضاء الجهاز، ترجيحاً بشكل تموزجي كالتالي: | |
| مستوى ضغط الصوت (الارتباب في القياس = 3 ديسيبل (L)) | 65,4 dB (A) |
| مستوى شدة الصوت (الارتباب في القياس = 3 ديسيبل (L)) | 76,4 dB (A) |
| معلومات الاهتزاز | |
| قيم التذبذبات الإجمالية (مجموع الكميات الموجهة في الماور الثلاثة) محددة وفقاً للمعايير الأوروبية EN 62841 | |
| قيمة انبعاث التذبذبات a _h | 0,5 m/s ² |
| الارتباب في القياس | 1,5 m/s ² |

| نطاق التغبضين | الموصلات |
|---|----------|
| سيقان الكابلات الأنيوبية KLAUKE® F-SERIES للسلك المرن | |
| 1: 10mm ² - 240mm ² طرف موجز، سلك من الفئة 5 والفئة 6 | |
| 2: 300mm ² طرف موجز، سلك من الفئة 3 | |

®KLAUKE هي علامة تجارية مسجلة لشركة Gustav Klauke GmbH

تحذير!

تم قياس مستوى الاهتزاز وانبعاث الضوضاء الوارد في ورقة المعلومات هذه، وفقاً لاختبار قياسي محدد في المواصفة EN 62841، ويمكن استخدامه لمقارنة آله مع أخرى. كما يمكن استخدام ذلك أيضاً في إجراء تقييم أولي للتعرض. يمثل مستوى الاهتزاز وانبعاث الضوضاء المعطى عنه الاستخدامات الأساسية للألة. ومع ذلك، إذا استعملت الآلة في استخدامات مختلفة، أو بملحقات مختلفة، أو تم صيانتها على نحو سيئ، فقد يختلف مستوى الاهتزاز وانبعاث الضوضاء. وهذا قد يزيد -إلى حد كبير- من مستوى التعرض خلال مدة العمل الإجمالية. عند تقييم مستوى التعرض للاهتزاز والضوضاء، ينبغي أيضاً أن يوضع في الاعتبار فترات إطفاء الآلة أو تشغيلها دون أن تقوم بأي وظيفة فعلياً. فهذا قد يقلل -إلى حد كبير- من مستوى التعرض خلال مدة العمل الإجمالية.

Copyright 2020

Techtronic Industries GmbH
Max-Eyth-Straße 10
71364 Winnenden
Germany

+49 (0) 7195-12-0



001

EAC

(02.20)

4931 4258 80