

## Rockfon® System Fusion® H

### Systembeskrivelse

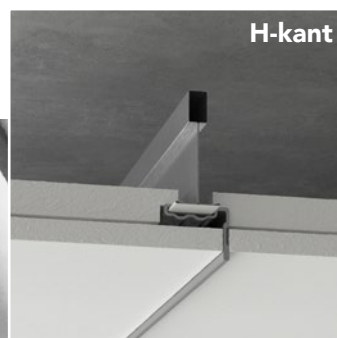

### Skjult profilsystem Lineært design

- Et elegant himlingsystem med spesialutformede aluprofiler som gir et stramt uttrykk i hele himlingens lengde
- Skjult profilsystem
- Alle plater er demonterbare for en enkel og rask tilgang til installasjoner

## Beskrivelse

**Rockfon System Fusion H** er et skjult profilsystem som kombinerer himlingsplater med H-kanter, i forskjellige modulmål med fremhevede eller tilbaketrukkne aluprofiler. Profilene leveres som standard i naturanodisert aluminium.

De spesialutformede aluprofilene gir sammen med himlingsplatenes H-kanter et helt unikt og presist lineært uttrykk.

Systemet kan monteres direkte på etasjeskilleren med direktefeste eller nedpendlet i et tolagsprofilsystem med bærende Chicago Metallic™ T24 Click 2890 profiler øverst og de fremhevede eller tilbaketrukket aluprofiler nederst.

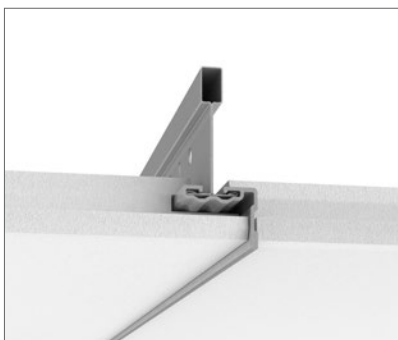
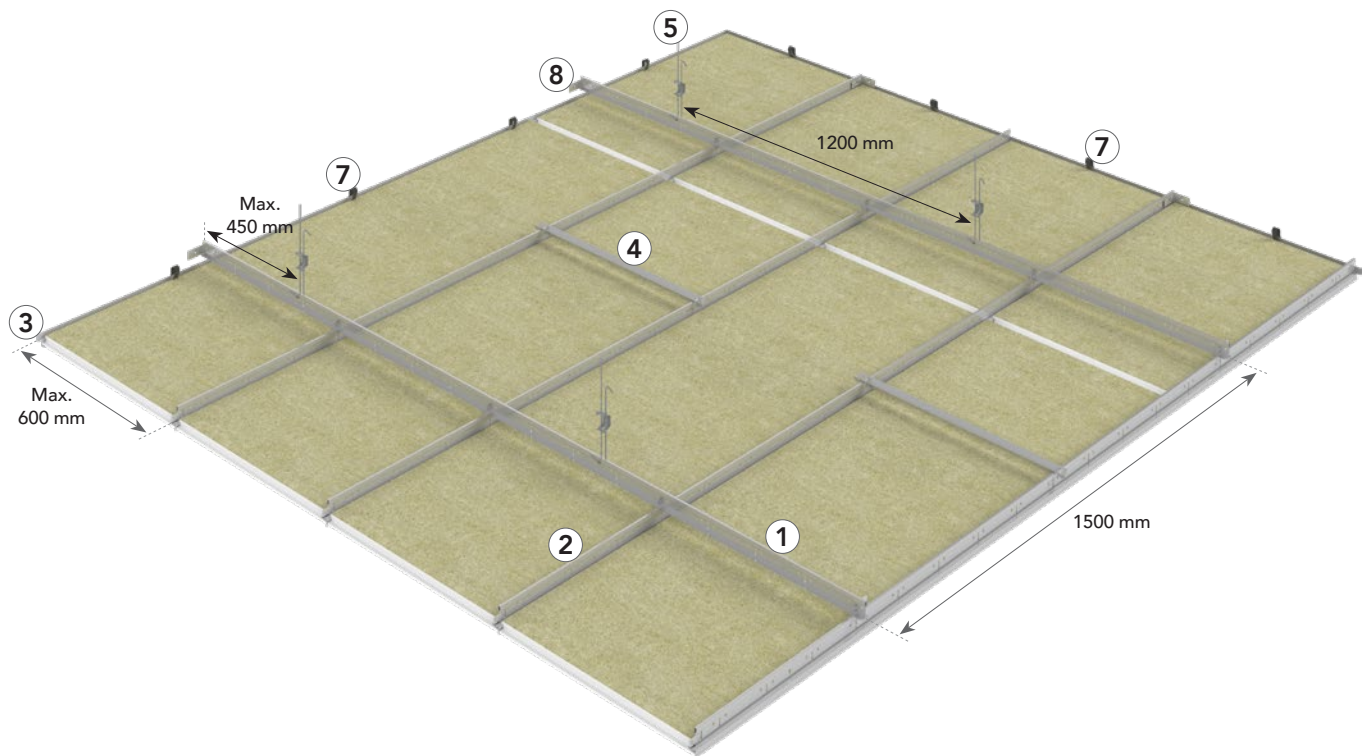

Eksempel på en fremhevet aluprofil.

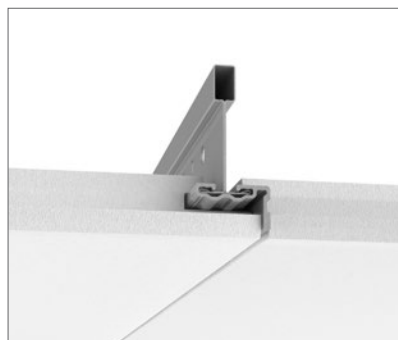

Eksempel på en tilbaketrukket aluprofil.

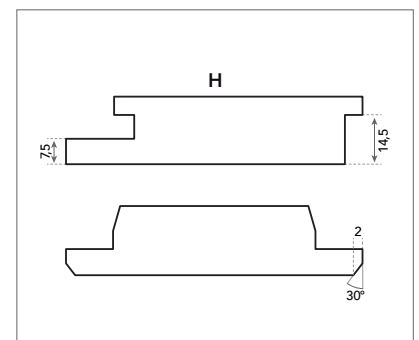

Systemet kan brukes til himlingsuttrykk med skjulte profiler i 24 mm bredde (H-kanter i lengderetning og H3-kanter i tverretning).

## Systemkomponenter og forbruk

Plate		Chicago Metallic T24 Click 2890		Kantprofiler		Tilbehør			
		1	2	3	4	5	6	7	8
-		Bæreprofil T24 Click 3600	Nedre aluprofil (fremhevet/tilbaketrukket)	Kantprofil (standard/alu)	Avstandsholder	Opphengspendel	DLC klips	Kantfjær FIXT	Montasjevinkel
Modulmål (mm)	Forbruk/m <sup>2</sup>								
1200 x 600	1,39 stk./m <sup>2</sup>	0,67 lb.m/m <sup>2</sup>	1,67 lb.m/m <sup>2</sup>	1)	0,56 stk/m <sup>2</sup>	0,56 stk/m <sup>2</sup>	1,11 stk/m <sup>2</sup>	1)	1)
1800 x 600	0,93 stk./m <sup>2</sup>	0,67 lb.m/m <sup>2</sup>	1,67 lb.m/m <sup>2</sup>	1)	0,56 stk/m <sup>2</sup>	0,56 stk/m <sup>2</sup>	1,11 stk/m <sup>2</sup>	1)	1)

1) Forbruk avhenger av romstørrelse.

### Plate – H-kant

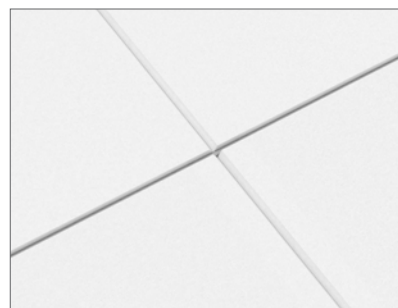
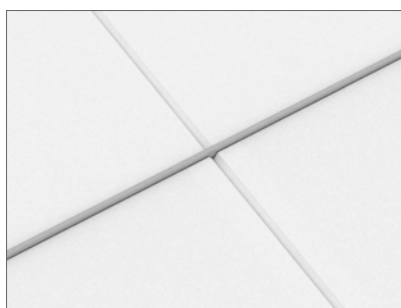

### Chicago Metallic T24 Click 2890

1. Bæreprofil T24 Click 3600



2. Nedre aluprofil (fremhevet/tilbaketrukket)

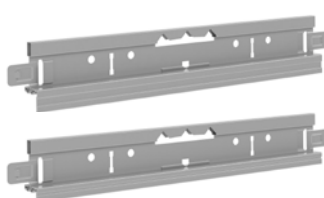

### Kantprofiler

3. Kantprofil (standard/alu)

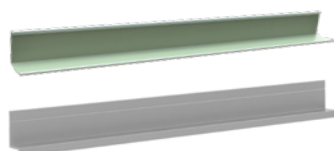

4. Avstandsholder



### Tilbehør

5. Opphengspendel



6. DLC Klips



7. Kantfjær FIXT



8. Montasjevinkel



## Egenskaper



### Systembæreevne

Pendelavstand (mm)	Platestørrelse (mm)	Maks. belastning (kg/m <sup>2</sup> )	
		Maks. 2,5 mm nedbøyning	Maks. 4,0 mm nedbøyning
1200	1200 x 600	5,3	8,5
1200	1800 x 600	5,3	8,5

Systembæreevne er bestemt ut fra en maks. nedbøyning av de enkelte komponenter tilsvarende 1/500 av spennvidden eller den akkumulerte nedbøyning av alle konstruksjonskomponenter som ikke overskrider 2,5 eller 4,0 mm. Bæreevnen er oppgitt som jevnt fordelt last i kg/m<sup>2</sup>, platevekten er ikke tatt med og profilvekten er inkludert.



### Demonterbar

Plater montert i Rockfon System Fusion H er fullt demonterbare.



### Brannmotstandsevne

Visse Rockfon himlinger har blitt testet og klassifisert i henhold til den europeiske standarden EN 13501-2 og/eller nasjonale standarder. Vennligst kontakt Rockfon.

## Velegnede plater

Rockfon System Fusion H kan installeres med følgende Rockfon plater:

Plater	Platetykkelse (mm)	Dimensjoner (mm)	
		1200 x 600	1800 x 600
Rockfon Blanka® Fusion®	20	•	•
Rockfon® Sonar® Fusion®	20	•	•

## Systeminstallasjon

### Layoutmuligheter og plassering av pendler

Rockfon Fusion himlingsplater kan installeres i Rockfon System Fusion H.

Nedenfor vises en layoutmulighet. Plassering av komponenter avhenger av platestørrelsen.

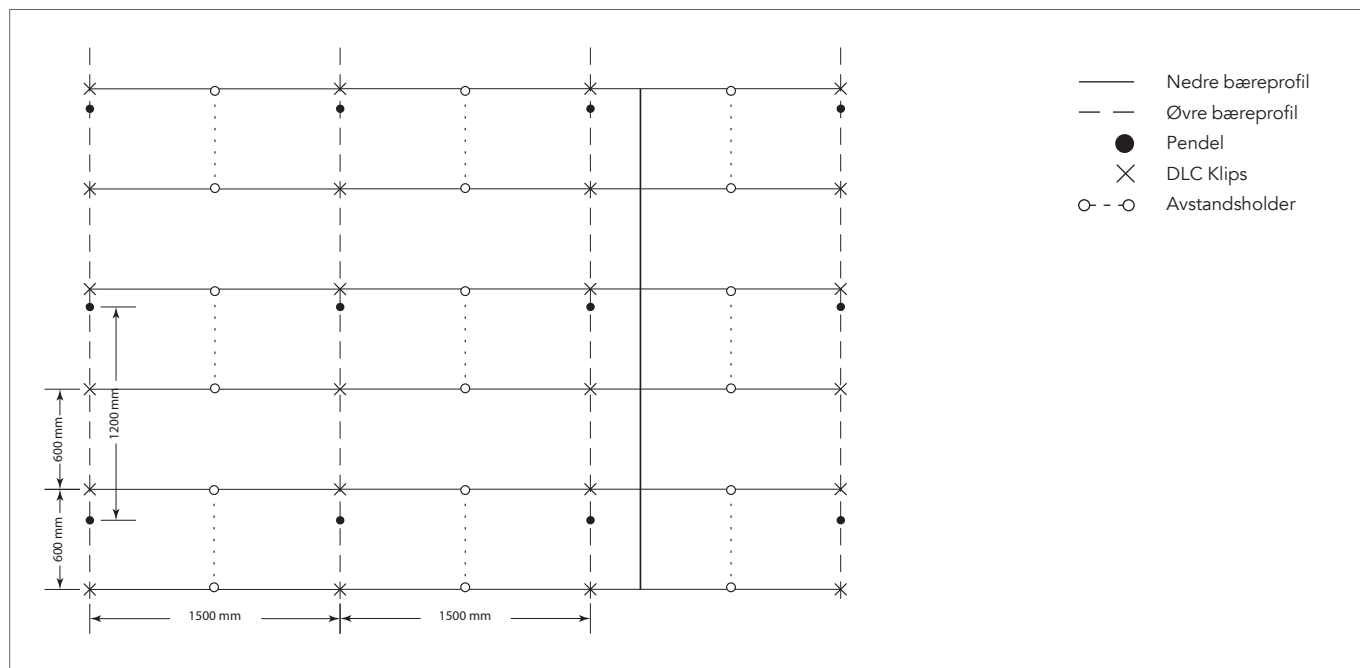

### Installasjonskrav

Under og etter installasjon av profiler er det viktig å kontrollere at de nedre bæreprofilene er montert vannrett. Rockfon anbefaler en maksimal nivåforskjell på +/- 1 mm mellom profilene og bør ikke akkumuleres. Denne toleransen er gjeldende for alle retninger.

Det er samtidig viktig å kontrollere at det er en rett vinkel (90 grader) mellom bæreprofiler og nedre bæreprofil. Dette gjøres enkelt ved å sammenligne de to diagonalene. Se de anbefalte diagonalmålt og toleranser nedenfor.

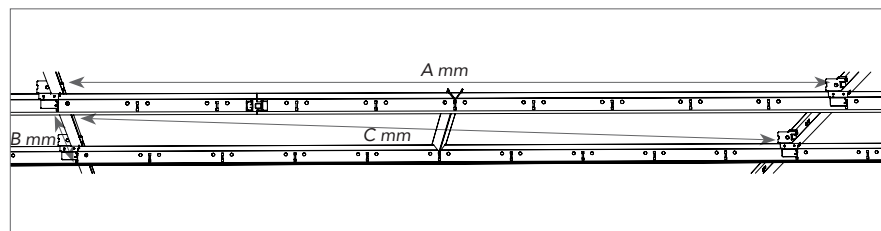
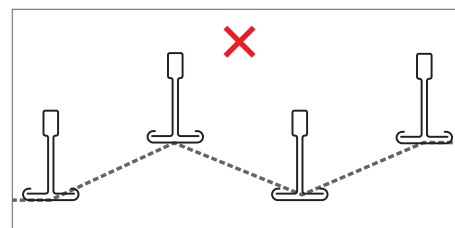
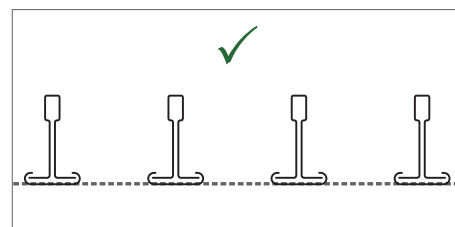

Modulmål (A x B)	Diagonal (C)	Toleranse
mm		
1200 x 600	1615,6	+/- 1,0
1800 x 600	1615,6	

## Minste innbygningshøyde (mm)

Himlingsplater installert i Rockfon System Fusion H er fullt demonterbare. Installasjonshøyden er definert som avstanden fra undersiden av platen til undersiden av etasjeskilleren, hvor pendlene er festet. D er minimumshøyden for enkel montasje og demontasje.

Det anbefales å montere med bæreprøfiler og DLC klips som vist på tegningen nedenfor.

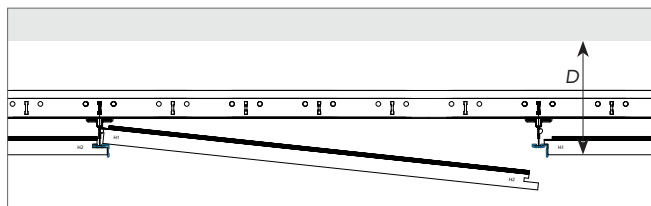

Minste innbygningshøyde for enkel montasje og demontasje, Montert direkte med direktefeste		
Platetykkelse	Modulmål	D
mm		
20	1200 x 600	62
20	1800 x 600	62

Minste innbygningshøyde for enkel montasje og demontasje, Montert med dlc klips og direktefeste		
Platetykkelse	Modulmål	D
mm		
20	1200 x 600	100
20	1800 x 600	100

## Ilegging av plater

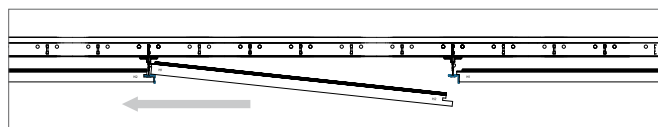

Dytt platen med H1 kanten mot aluminiumsprofilens "kropp".

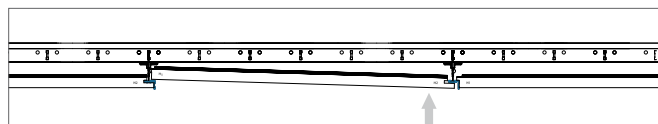

Løft enden av platen med H2 kanten opp mot aluminiumsprofilen.

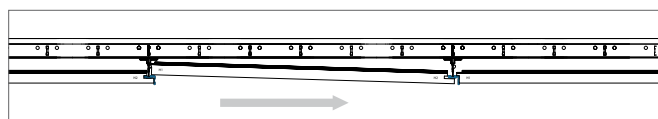

Dytt platen tilbake vannrett mot aluminiumsprofilen.

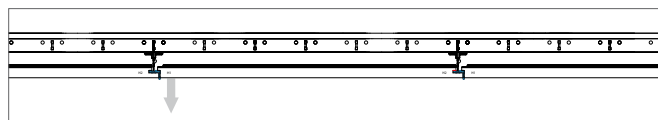

Senk platen forsiktig på plass.

## Platemontasje

Ved demontasje er det enkelt å ta ned og gjenoppsette en eller flere plater.

### Montasjeprinsipp

Fusion plater har 3 forskjellige kantutforminger fordelt på platens 4 sider: H1, H2 og H3 – se fordelingen på illustrasjonen til høyre.

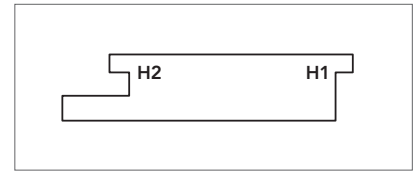
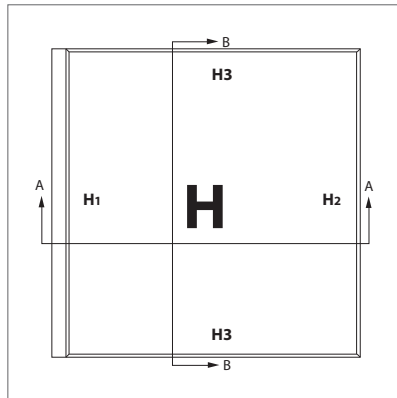

Snitt A-A.

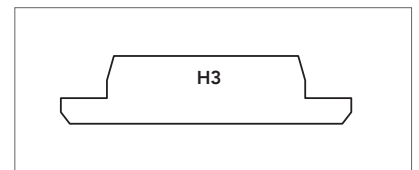

Snitt B-B.

## Kantavslutninger

Nedenfor er vist eksempler på kantavslutninger. Ytterligere detaljer kan finnes på [www.rockfon.no](http://www.rockfon.no).

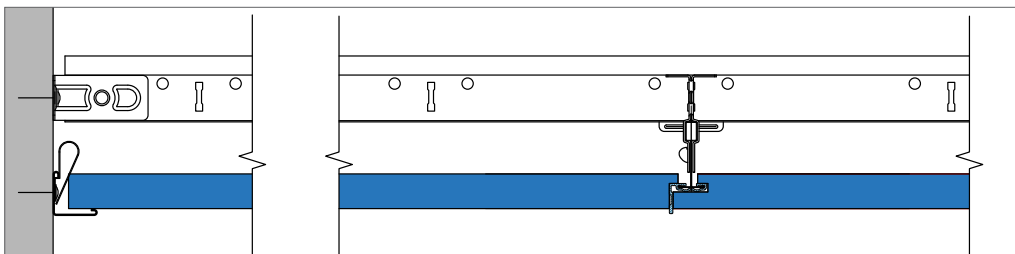

Kantavslutning med kantprofil. Husk alltid å låse platen med kantfjær.

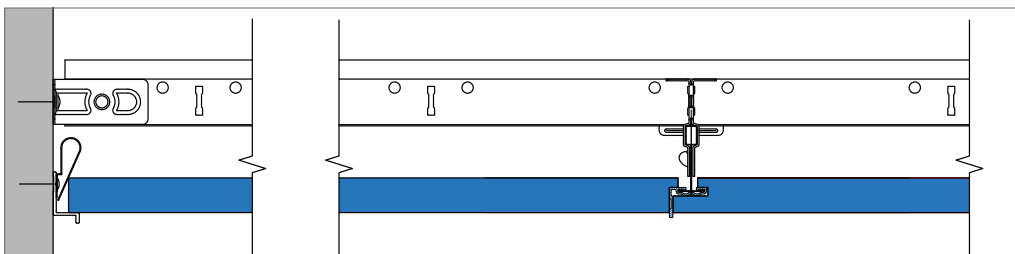

Kantavslutning med Fusion kantprofil i aluminium. Husk alltid å låse platen med kantfjær.

## Integrasjon med armaturer

Rockfon himlingsplater er enkle å skjære til, hvilket gjør det meget enkelt å integrere ventilasjons- og lysarmaturer i en Rockfon himling. Tilpasninger kan utføres med en enkel hobbykniv.

Hvis himlingen skal kunne bære andre belastninger, anbefaler Rockfon ekstra tiltak i form av trykkfordelende avlastningsplater eller avlastningsstenger som hviler på profilsystemet, som overfører vekten av det isatte armaturet til profilsystemet. Størrelsen på

avlastningsplaten bør ikke være større enn platens eksakte mål og Rockfon anbefaler å benytte ekstra pendler til motvirkning av nedbøyninger. Ved bruk av avlastningsstenger til å bære vekten av andre installasjoner, anbefaler Rockfon et spenn på maksimalt 600 mm, og hvis det er nødvendig anbefales det å bruke flere pendler til å motvirke potensiell nedbøyning. For mer informasjon om systembæreevnen henviser vi til nedenstående tabell, gjeldende for Rockfon System Fusion H.



### Systembæreevne

		Maks. belastning (kg/m <sup>2</sup> )	
Pendelavstand (mm)	Platestørrelse (mm)	Maks. 2,5 mm nedbøyning	Maks. 4,0 mm nedbøyning
1200	1200 x 600	5,3	8,5
1200	1800 x 600	5,3	8,5

Systembæreevne er bestemt ut fra en maks. nedbøyning av de enkelte komponenter tilsvarende 1/500 av spennvidden eller den akkumulerte nedbøyning av alle konstruksjonskomponenter som ikke overskrider 2,5 eller 4,0 mm. Bæreevnen er oppgitt som jevnt fordelt last i kg/m<sup>2</sup>, platevekten er ikke tatt med og profilvekten er inkludert.

### Oversikt over systembæreevne

	Installasjonens vekt		
	< 0,25 kg/stk.	0,25 ≥ 3,0 kg/stk.	> 3,0 kg/stk.
Liten armaturintegrasjon: Spotlights, høytaler, ventilasjon o.l.	Tegning A	Tegning B	Opphengt individuelt
Stor armaturintegrasjon: Større lamper, høytaler, ventilasjon, osv.	Tegning A	Tegning B	Opphengt individuelt

Ved integrering av installasjoner i Rockfon System Fusion H bør du alltid følge det lokale bygningsreglementet, hvis kravene er strengere enn de anbefalingen Rockfon har nevnt i ovenstående tabell.

Kontakt Rockfon for mer informasjon om egnede lysarmaturer, tilbehør og tilgjengeligheten av CAD tegninger av de ulike installasjonene integrert i Rockfon System Fusion H.



### Tegning A

Integrasjonen av en spotlight, røykvarsler, høyttaler mm. (som veier <math><0,25\text{ kg/stk.}</math>).

Rockfon anbefaler å installere spotlights og andre lysarmaturer sentrert i platen.

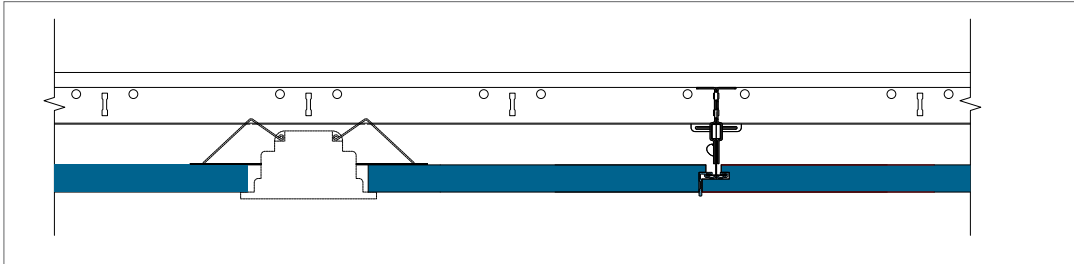

### Tegning B

Integrasjonen av en spotlight, lysarmatur, røykvarsler, høyttaler, mm. (som veier  $0,25 \geq 3,0$  kg/stk.).

Det anbefales sterkt å benytte en passende avlastningsplate til å overføre belastningen til profilsystemet (som vist på tegning) eller å benytte avlastningsstenger. Det anbefales også å bruke ekstra pendler for å unngå nedbøyning, samt ved montasje av lysarmaturer sentrert i platen.

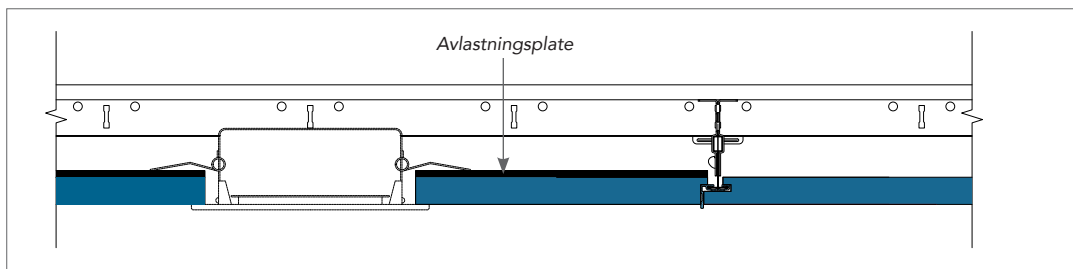

## Generelle installasjonsanbefalinger

### Avslutning mellom himling og vegg eller annen loddrett flate

Kantprofilen skal festes til den loddrette flaten i ønsket høyde ved hjelp av korrekt innfesting pr. 300-450 mm. Sørg for at skjøter mellom profilene er tette og pene, og at det ikke er knekk mellom profiler, slik at de forblir i nivå. Bruk så lange kantprofiler som mulig, for å oppnå det beste resultatet. Det anbefales å bruke profiler som er min. 300 mm lange.

Treprofiler, treskyggelister og metallskyggelister bør ikke benyttes med brannsikre himlinger.

### Avslutning mellom himling og buet loddrett veggflate

Bruk av valsede kantprofiler er den mest korrekte metoden hertil. Kontakt Rockfon for mer informasjon om valsede kantprofiler.

### Hjørner

Kantprofiler bør skjæres i gjæring ved hjørner. Skjøter med kantprofiler som overlapper hverandre kan utføres ved innvendige hjørner, når det benyttes kantprofil, med mindre annet er spesifisert.

### Profilsystem

Profilsystemet skal monteres ved en temperatur på over 15°C.

Med mindre noe annet er angitt, bør himlingen monteres symmetrisk og der det er mulig bør kantplater være større enn 200 mm i bredden. Pendler skal festes med passende toppfester og til bæreprfiler på 1200 mm (eller mindre hvis det er ekstra belastning).

De øvre bæreprfilene skal plasseres med en avstand på max. 1500 mm og de skal festes til veggen.

For korrekt profilinstallasjon, sikres det at de nedre aluprofilene er perfekt avstemt vannrett og at diagonal mål er like (se krav og toleranser på side 5). Bæreprfilenes skjøter bør være forskudt, og det bør være en pendel plassert 150 mm til hver side av alle brannutstansninger og 450 mm fra enden av den bæreprfilen som ender ved en kantprofil.

Bæreprfilene festes heretter i pendlene i ønsket høyde. De nedre aluprofilene monteres heretter under bæreprfilene ved hjelp av DLC klips, med en innbyrdes avstand som tilsvarer bredden på Rockfon Fusion platene. Annenhver profil festes til veggen.

Flere pendler kan være nødvendige for å bære vekten av øvrige installasjoner i himlingen.

### Standard modulstørrelser 1200 x 600 mm og 1800 x 600 mm

Monter de nedre Fusion aluprofilene med en innbyrdes avstand på 600 mm og fest dem til de øvre bæreprfilene med DLC klips. Fusions Aluprofilene stabiliseres avslutningsvis med avstandsholdere, som vist på systemoversikten på side 2. Deretter kan Rockfon Fusion platene monteres.

### Ilegging av plater

Det anbefales å benytte rene hansker med nitril eller PU-belegning ved ilegning av Rockfon platene for å unngå tilsmussing.

Tilpasning foretas enkelt med en skarp kniv.

For å sikre best mulig arbeidsmiljø anbefaler vi at de installasjonsanvisningene som finnes på vår emballasje følges, samt at gjeldende arbeidspraksis på byggeplassen alltid følges. Det anbefales to personer for å installere 1800 x 600 mm plater.

## Verktøy

Rockfon har utviklet spesielle verktøy som er tilgjengelige på [www.rockfon.no](http://www.rockfon.no)

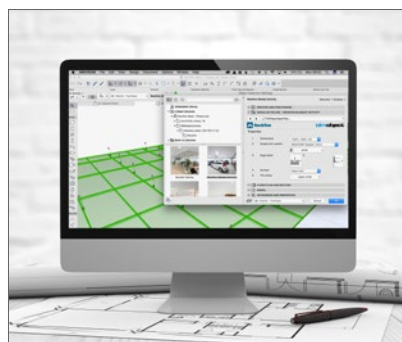

Besøk vårt online CAD bibliotek eller BIM portal for å hjelpe deg i ditt prosjekt.

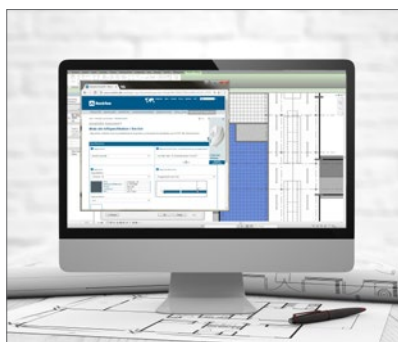

Generer beskrivelser på våre produkter på hjemmesiden.



Gå på oppdagelse i vårt store bibliotek av referanseprosjekter på vår hjemmeside.

Rockfon® er et registrert varemerke  
tilhørende ROCKWOOL konsernet.

 [twitter.com/RockfonOfficial](https://twitter.com/RockfonOfficial)

 [linkedin.com/company/Rockfon-as/](https://linkedin.com/company/Rockfon-as/)

 [instagram.com/Rockfon\\_official/](https://instagram.com/Rockfon_official/)

 [https://www.youtube.com/channel/UC8\\_RSaoZ1SAmRqRTbjLozSQ](https://www.youtube.com/channel/UC8_RSaoZ1SAmRqRTbjLozSQ)

09/2018 | Alle fargekoder som er nevnt her, er basert på NCS - Natural Colour System<sup>®</sup>, som tilhører og brukes på lisens fra NCS Colour AB, Stockholm (2012), eller på fargestandarden RAL. Rockfon er et registrert varemerke. Det tas forbehold for trykktfeil samt for sortiments- og produkttekniske endringer uten forutgående varsel

#### Rockfon

AS ROCKWOOL

Besøksadresse:

Gjerdrums vei 19

0484 Oslo

Postadresse:

Postboks 4215 Nydalen

0401 Oslo

Tel: 22 02 40 00

Fax: 22 15 91 78

[www.rockfon.no](http://www.rockfon.no)

