



117232-01
2018-11

TEMP

ART.NR. 117233



NO BRUKERVEILEDNING

SV BRUKSANVISNING

FI KÄYTTÖOPAS

EN USER INSTRUCTIONS

NO

Innhold

1.	Beskrivelse	5
2.	Innhold	5
3.	Funksjoner	5
4.	Tekniske data	6
4.1.	Målskisse	6
5.	Montering	7
6.	Innstillinger	10
6.1.	Fabrikkinnstilling (Ø100/125)	13
6.2.	Driftssignaler	13
7.	Vedlikehold	14
8.	Reklamasjon	15
9.	Samsvarserklæring	16

SV

Innehåll

1.	Beskrivning	19
2.	Innehåll	19
3.	Funksjoner	19
4.	Tekniska data	20
4.1.	Måttskiss	20
5.	Montering	21
6.	Inställningar	24
6.1.	Fabriksinställningar (Ø100/125)	27
6.2.	Driftssignaler	27
7.	Underhåll	28
8.	Reklamation	29
9.	Försäkran om överensstämmelse CE	30

FI

Sisällys

1.	Kuvaus	33
2.	Sisältö	33
3.	Toiminnot	33
4.	Tekniset tiedot	34
4.1.	Mittakaavio	34
5.	Asennus	35
6.	Asetukset	38
6.1.	Tehdasasetus (Ø100/125)	41
6.2.	Käyttösignaalit	41
7.	Ylläpito	42
8.	Reklamaatiot	43
9.	EY-vaatimustenmukaisuusvakuutus	44

EN

Contents

1.	Description	47
2.	Contents	47
3.	Funktions	47
4.	Technical data	48
4.1.	Dimension drawings	48
5.	Installation	49
6.	Settings	52
6.1.	Factory settings (Ø100/125)	55
6.2.	Operating signals	55
7.	Maintenance	56
8.	Complaints	57
9.	CE Declaration of Conformity	58



SIKKERHETSINSTRUKSJONER

NO



- For å unngå risikoen for brann, elektrisk støt eller skade, les alle sikkerhetsinstruksjoner og advarseltekster før produktet tas i bruk.
- Alle elektriske tilkoblinger må utføres av fagperson.
- Installasjonen skal gjøres iht. brukerveiledningen og iht. gjeldende lokale lover og forskrifter.



- Dette apparatet kan brukes av barn over åtte år og av personer med nedsatt sanseevne eller fysisk eller psykisk funksjonsevne, eller personer med manglende erfaring eller kunnskap, hvis de får instruksjoner om sikker bruk av apparatet eller tilsyn som sikrer sikker bruk, og hvis de er klar over risikoen.
- Produktet er ikke beregnet for bruk av barn. Barn skal ikke leke med apparatet. Barn skal ikke utføre rengjøring eller vedlikehold uten tilsyn.

1. Beskrivelse

Viften er konstruert for overføring av varm luft mellom rom. Viften har en rekke funksjoner som er beskrevet i denne veiledningen. Les veiledningen grundig og ta vare på den til senere bruk.

2. Innhold

Emballasjen består av:

Vifte - 1 stk

Fjernkontroll - 1 stk

Stuss Ø100 mm - 1 stk

Stuss Ø125 mm - 1 stk

Skruesett - 1 stk

Bruerveiledning - 1 stk

3. Funksjoner

NO

-  Silent modus og Max modus
-  24 Hours modus
-  Timer for ettergangstid
-  Timer for forsinket start
-  Hastighetsregulering
-  Intervallventilasjon
-  Pausefunksjon

4. Tekniske data

100-240 V / 50-60 Hz

3,8 W

0,03 A

2200 RPM

IP 44

0,35 Kg

Omgivelsestemperatur +1° - +45°C



4.1. MÅLSKISSE

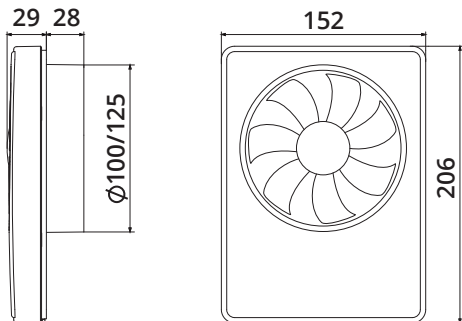

				m³/h	
Ø	Speed	dB(A) 3m	Pa	Max.	Min. - max.
100 mm	24 Hours	17		33	-
	Silent	22	19	74	58 - 74
	Max.	31	31	91	66 - 91
125 mm	24 Hours	17		40	-
	Silent	21	20	90	69 - 90
	Max.	32	32	115	87 - 115

Viften har fire driftsmodus:

STANDBY: Standard innstilling. Viften er av inntil den mottar signal fra temperatursensor eller ekstern bryter.

24 HOURS: Døgnkontinuerlig ventilasjon på minimum hastighet. Når innstilt temperatur nås går viften over til Max-modus (som standard), eller til Silent-modus (endret av bruker).

SILENT: Stillegående driftsmodus med ti trinns hastighetsregulering. Kan aktiveres av ekstern bryter eller viftens temperatursensor.

MAX: Maks hastighet med ti trinns regulering. Aktivert som standard av viftens temperatursensor.

5. Montering

For å oppnå best mulig resultat bør viften monteres høyest mulig på vegg. Gjerne i nærheten av en varmekilde for effektiv fordeling av overskuddsvarme til et kaldere rom. Se maks. temperatur på forrige side. Viften er dobbeltisolert og trenger ikke jord.

Viften kan monteres både horisontalt og vertikalt. Fig. 1.

Viften har en integrert strømbryter. Fig. 2.
(Bryter har allpolig brudd, 2 mm kontaktavstand).

Viften er designet for montering i rund kanal med dimensjon $\varnothing 100$ mm og $\varnothing 125$ mm. Velg medfølgende stuss etter behov. Fig. 3. Viften kan også monteres uten stuss over åpningen hvis denne avviker fra disse dimensjonene.

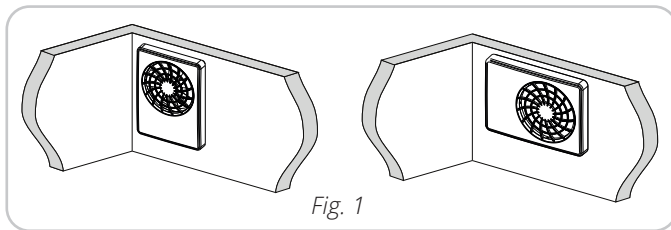

Fig. 1

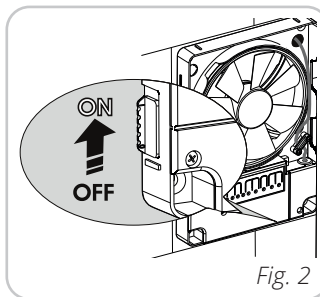

Fig. 2

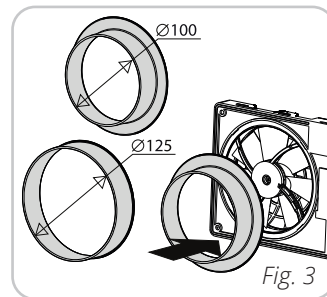

Fig. 3



FARE! Elektrisk tilkoping skal utføres av autorisert installatør i henhold til koplings skjema.

Skjær ut et hull i veggen som er litt større enn stussens diameter. Tilpass en vegggjennomføring/kanal mellom rommene. Ta av frontdeksel ved å vippe fronten over sneppestene i bunn eller topp. Fig. 4.

Viften har tre utstansinger for kabelgjennomføring. Skjær ut den som passer installasjonen. Fig. 5. Følg anvisningene på neste side.

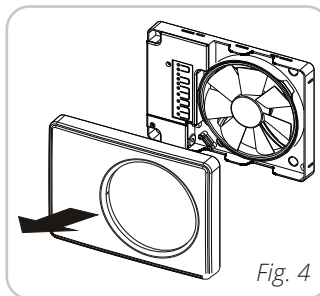

Fig. 4

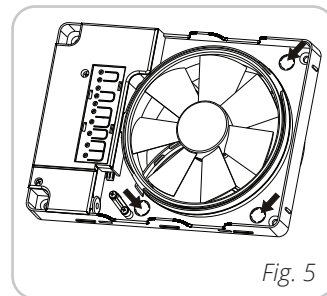
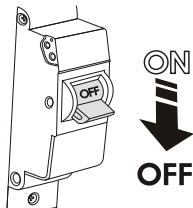
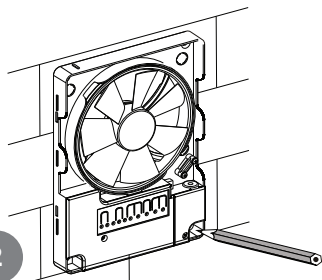

Fig. 5



1

2



3

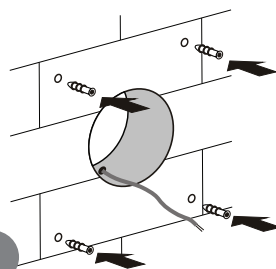

4

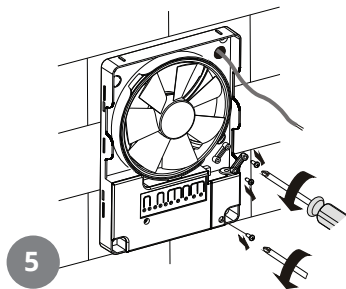
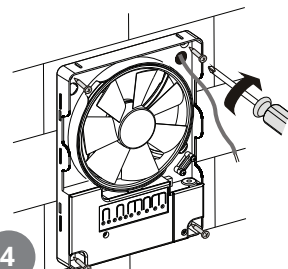

5

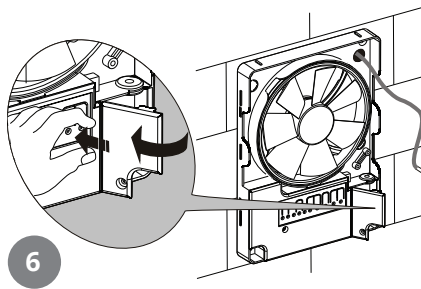

6

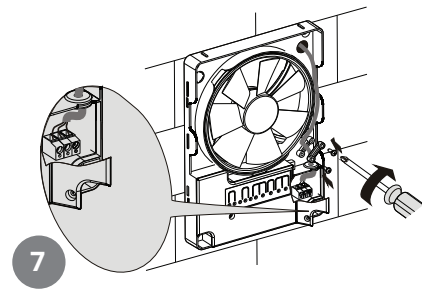

7

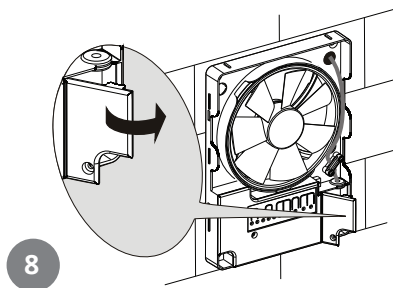

8

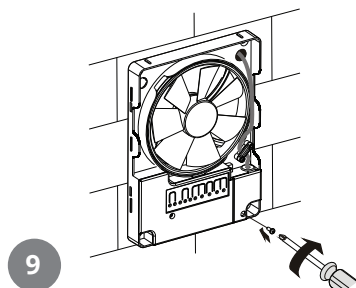

9

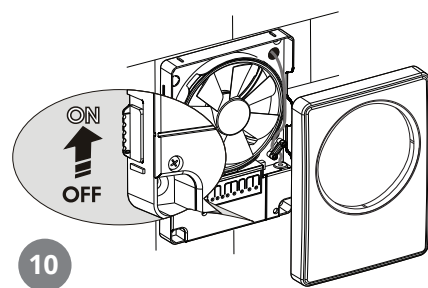

10

1 Koblingsskjema 1 - STANDBY modus

Viften er i standby og går ikke. Aktiveres 24 Hours modus så går viften kontinuerlig på laveste hastighet. Når temperaturen overstiger innstilt settpunkt starter viften i MAX modus (standard innstilling), eller i SILENT modus (endret av bruker). Når temperaturen faller 2°C under settpunktet går viften tilbake til standby eller 24 Hours modus.

2 Koblingsskjema 2 - SILENT modus

Viften går kontinuerlig i SILENT modus. 24 Hours modus kan ikke aktiveres. Når temperaturen overstiger innstilt settpunkt starter viften i MAX modus (standard innstilling), eller fortsetter i SILENT modus (endret av bruker). Når temperaturen faller 2°C under settpunktet går viften tilbake til SILENT modus.

3 Koblingsskjema 3 - Ekstern bryter

LT kontakt er tilkoblet ekstern bryter/lysbryter. Viften er i standby og går ikke. Aktiveres 24 Hours modus så går viften kontinuerlig på laveste hastighet. Den eksterne bryteren aktiverer SILENT modus. Etter at bryteren er slått av går viften tilbake til foregående modus. Når temperaturen overstiger innstilt settpunkt starter viften i MAX modus (standard innstilling), eller fortsetter i SILENT modus (endret av bruker). Når temperaturen faller 2°C under settpunktet går viften tilbake til foregående modus, standby eller 24 Hours.

4 Koblingsskjema 4 - Pulsbryter

NO

LT kontakt er tilkoblet puls bryter som aktiveres når dør til rommet åpnes. Viften er i standby og går ikke. Aktiveres 24 Hours modus så går viften kontinuerlig på laveste hastighet. Pulsbryter aktiverer viften som starter i SILENT modus og går iht timer-innstilt ettergangstid. Etter dette går viften tilbake til foregående modus. Når temperaturen overstiger innstilt settpunkt starter viften i MAX modus (standard innstilling), eller fortsetter i SILENT modus (endret av bruker). Når temperaturen faller 2°C under settpunktet går viften tilbake til foregående modus, standby eller 24 Hours.

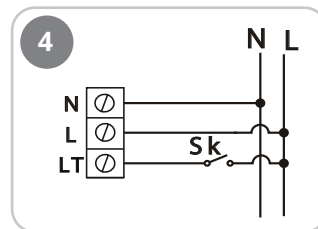
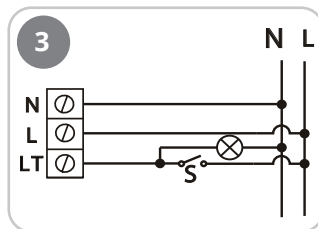
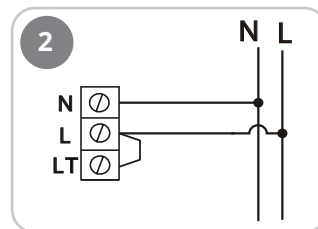
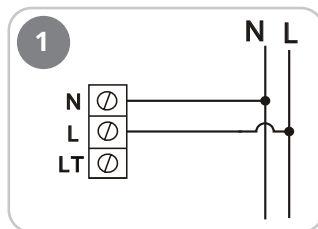

6. Innstillinger

Viften er fabrikkinnstilt og klar til bruk og krever ingen ekstra innstillinger.

Er det behov for justeringer gjøres dette på viftens kontrollpanel eller på medfølgende fjernkontroll.

Fjernkontrollens rekkevidde er 3 meter. Rett vinkel mot viften gir best signaler. Mottatt signal bekreftes med et lydsignal.

I tilfelle signal uteblir så gå nærmere og prøv på nytt.

SILENT modus hastighetsregulering

Trykk på bryter "3CP" og "4CP" på viftens kontrollpanel, eller bryter "4RC" på fjernkontrollen. For å se innstilt hastighet trykk en gang på brytere "3CP", "4CP" eller "4RC".

MAX Modus hastighetsregulering

Trykk og hold bryter "7CP" og så trykk "3CP" og "4CP" på viftens kontrollpanel, eller "5RC" på fjernkontrollen.

For å se innstilt hastighet trykk og hold "7CP" og så trykk en gang på "3CP" eller "4CP" samtidig. For å se innstilt hastighet med fjernkontrollen trykk "5RC".

Modus for varmflytting

Når temperaturen overstiger innstilt settpunkt så aktiveres modus for å trekke ut varm luft (viften starter eller øker avhengig av innstilt modus). Fabrikkinnstilling for dette er MAX modus. Når temperaturen faller 2 °C under settpunktet går viften tilbake til foregående modus. For å velge modus for varmflytting: Trykk på bryter "1CP" på kontrollpanelet til ønsket modus lyser, eller på fjernkontrollen "2RC" for SILENT, "3RC" for MAX. Trykk en gang på "1CP" for å vise valgt modus.

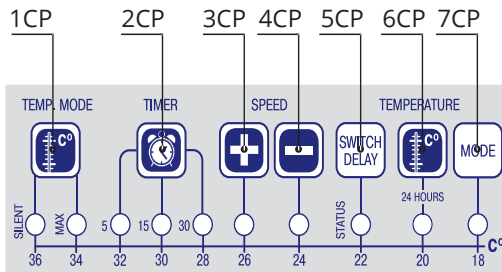

NO

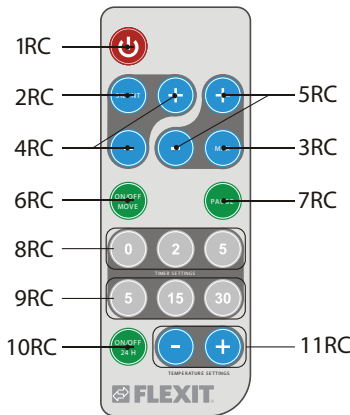

SILENT



MAX

Timer for ettergangstid

Timeren styrer hvor lenge viften går etter at den er aktivert av en ekstern bryter. Når bryter skrus på går viften iht innstilt ettergangstid før den går tilbake til foregående modus. Fabrikkinnstilling er 5 min. Justering av timer: Velg ettergangstid med bryter "2CP" på kontrollpanelet, eller "9RC" (5, 15, 30) på fjernkontrollen. Trykk "2CP" på kontrollpanelet en gang for å se innstilt tid.



5 minutter



15 minutter



30 minutter

NO

Timer for forsinket start

Timer gjør at viften starter en tid etter at den har blitt aktivert av en ekstern bryter. Fabrikkinnstilling er 0 minutter. Justering av timer: Trykk og hold bryter "5CP" og velg tid med "2CP" på kontrollpanelet, eller trykk "8RC" (0,2,5) på fjernkontrollen. Trykk og hold "5CP" og trykk "2CP" en gang på kontrollpanelet for å se innstilt tid.



0 minutter



2 minutter



5 minutter

Innstilling av settpunkt for temperatursensor

Settpunktet bestemmer ved hvilken temperatur viften skal starte, eller øke i hastighet (avhengig av innstilling) for å overføre varm luft. Fabrikkinnstilling er 24 °C. Justering av settpunkt: Trykk og hold bryter "6CP" og trykk på bryter "3CP" eller "4CP" på kontrollpanelet, eller "11RC" på fjernkontrollen. Trykk og hold bryter "6CP" på kontrollpanelet for å se faktisk romtemperatur.

Kontinuerlig ventilasjonsmodus

(24 Hours) Viften går kontinuerlig på laveste hastighet inntil den aktiveres av temperatursensoren eller en ekstern bryter.

Aktivering:

Trykk på bryter "6CP" på kontrollpanelet, eller "10RC" på fjernkontrollen. Funksjonen er ikke tilgjengelig ved tilkopling etter koblingsskjema 2.



Pause

Funksjonen kan kun aktiveres med fjernkontrollen. Ved å trykke på bryter "7RC" så stopper viften i 45 minutter, eller inntil bryter "7RC" trykkes inn en gang til.



NO

Av/på

Funksjonen kan kun aktiveres med fjernkontrollen. Viften skrur av med bryter "1RC". Viften reagerer da ikke på signaler fra temperatursensoren eller ekstern bryter. Intervallventilasjon forblir på og etter 15 timer vil viften ventilere i 2 timer.



Intervallventilasjon

Automatisk funksjon. Kan ikke justeres eller slås av. Starter hver 15. time og går i 2 timer hvor den ventilerer ca 70 m³/h. Mottar viften signal fra temperatursensoren eller en ekstern bryter i denne perioden, vil den aktiveres som normalt.

Reset av fabrikkinnstillinger

På viftens yterside finnes den integrerte allpolige strømbryteren. Skru viften av med denne bryteren. Trykk og hold inne bryter "MODE" på viftens kontrollpanel og samtidig skru på viften med strømbryteren. Når viften starter hold bryter "MODE" inne i ca. 5 sekunder inntil lyset under stopper å blinke grønt.

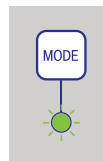
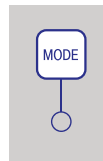
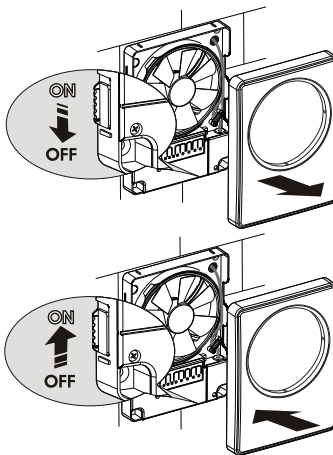

6.1. FABRIKKINNSTILLING (Ø100/125)

Standby modus	0 m ³ /h
24 Hours modus	33/40 m ³ /h
Hastighet Silent modus	Trinn 10
Hastighet Max modus	Trinn 6
Aktivering temperatursensor	Max modus
Timer ettergangstid	5 minutter
Timer forsinket start	0 minutter

6.2. DRIFTSSIGNALER

NO

Viftens driftsstatus vises på kontrollpanelet under bryter merket "STATUS" (5CP).



Grønt lys - aktivert av en ekstern bryter



Grønt blink hvert 2. sekund - viften er i standby



Rødt lys - 24 Hours mode



Rødt blink hvert 2. sekund - aktivert av temperatursensoren.



Rødt og grønt blink hvert 2. sekund - intervallventilasjon aktivert



Rødt blink to ganger pr sekund - forsinket start aktivert

7. Vedlikehold

Koble fra strømnettet før vedlikehold.
Vedlikehold innebærer regelmessig fjerning av støv og smuss.
Bruk myk klut fuktet i vann og såpe. Tørk av overflater etter vask.
Unngå sprut på motor og kretskort.

Det er også viktig å fjerne støv og smuss i kanal. Dette kan gjøres ved å ta ut viftehjul som vist i anvisningene.

Batteri i fjernkontroll må byttes ved behov.
Batteritype CR2025 3V

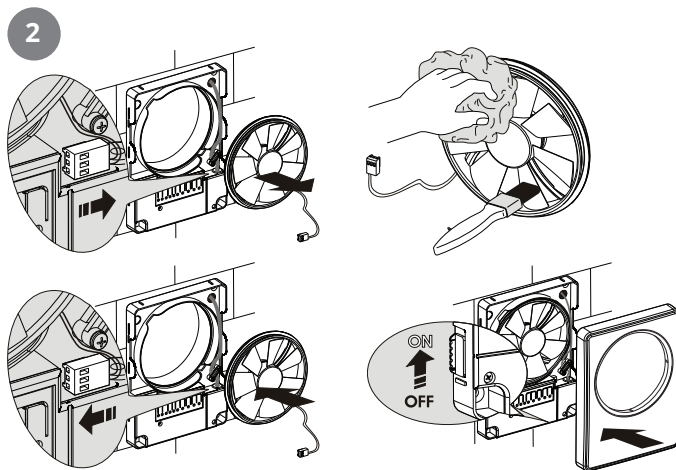
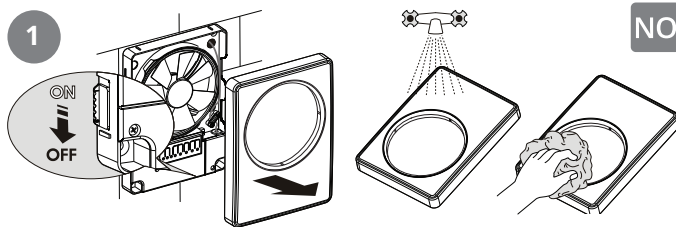



For at reklamasjonsretten skal være gyldig, må anvisningene i veiledningene følges.

For dette produktet gjelder reklamasjonsrett i henhold til gjeldende salgsbetingelser – **forutsatt at produktet er riktig brukt og vedlikeholdt.**

Reklamasjonsretten kan bortfalle ved feilaktig bruk eller grov forsømmelse av vedlikeholdet av produktet.

Reklamasjon som skyldes feilaktig eller mangelfull montering rettes til det ansvarlige monteringsfirmaet.

.....

Våre produkter er i kontinuerlig utvikling og vi forbeholder oss derfor retten til endringer.

Vi tar også forbehold om eventuelle trykkfeil som måtte oppstå.

9. Samsvarserklæring

Denne erklæringen bekrefter at produktet oppfyller kravene i følgende rådsdirektiver og standarder:

2014/35/EU Lavspenningsdirektivet (LVD)
2014/30/EU Elektromagnetisk kompatibilitet (EMC)
2011/65/EU RoHS directive

Sikkerhetsstandard:	EN 60335-1 EN 60335-2-80
EMF-standard:	EN 62233
EMC-standard:	IEC 61000-3-2 IEC 61000-3-3 CISPR 14-1 CISPR 14-2

Produsent: VENTILATION SYSTEMS PrJSC
1, Mikhaïla Kotzubinskogo St., Kiev, 01030, Ukraine

Type: Varmeflytter Temp

Art.nr.: 117233

Produkt- og miljødeklarasjon

NO

Produkt og produksjon samsvarer med gjeldende internasjonale miljøkrav som WEEE og RoHS direktivet.

EE-produkter (Elektriske og Elektroniske produkter)

Flexit oppfyller sine forpliktelser i henhold til Avfallsforskriften/ EE-forskriften ved å være medlem av følgende returselskap:

- Renas AS for næringsselektro (f.eks. avtrekksvifter, ventilasjonsaggregater)
- El-retur AS for hvitvareelektro (f.eks. baderomsvifter, kjøkkenventilatorer)

EE-avfall skal ikke kastes sammen med annet avfall, men ved kassering innleveres forhandler eller anvist plass på stedlig deponi/mottak.

Flexit AS 07.09.2018



Knut Skogstad
Adm.dir.

TEMP





SÄKERHETSANVISNINGAR

SV



- För att undvika risken för brand, elektriska stötar eller skador ska alla säkerhetsanvisningar och varningstexter läsas innan aggregatet tas i bruk.
- Alla elektriska anslutningar måste utföras av en fackman.
- Installationen skall göras enligt bruksanvisningen och enligt gallande lokala lagar och förordningar.



- Denna apparat kan användas av barn över åtta år och av personer med nedsatt sensorisk förmåga eller fysisk eller psykisk funktion, eller personer med bristande erfarenhet eller kunskap, om de får anvisningar om säker användning av apparaten eller tillsyn som säkerställer säker användning och om de är medvetna om risken.
- Produkten är inte avsedd att användas av barn. Barn ska inte leka med apparaten. Barn ska inte utföra rengöring eller underhåll utan tillsyn.

1. Beskrivning

Fläkten är konstruerad för distribution av varm luft mellan rum. Fläkten har en rad funktioner som beskrivs i denna bruksanvisning. Läs bruksanvisningen noggrant och spara den för senare bruk.

2. Innehåll

Förpackningen består av:

Fläkt – 1 st.

Fjärrkontroll – 1 st.

Stos Ø100 mm – 1 st.





Stos Ø125 mm – 1 st.

Skruvsats – 1 st.

Bruksanvisning – 1 st.

3. Funksjoner

SV

-  Silent-läge och Max-läge
-  24 Hours-läge
-  Timer för eftergångstid
-  Timer för fördröjd start
-  Hastighetsreglering
-  Intervallventilation
-  Pausfunktion

4. Tekniska data

100-240 V / 50-60 Hz

3,8 W

0,03 A

2200 RPM

IP 44

0,35 Kg

Omgivningstemperatur +1° - +45°C



4.1. MÅTTSKISS

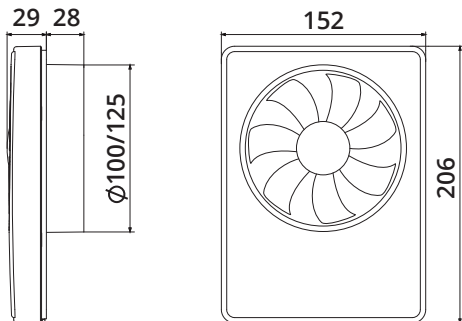

				m³/h	
Ø	Speed	dB(A) 3m	Pa	Max.	Min. - max.
100 mm	24 Hours	17		33	-
	Silent	22	19	74	58 - 74
	Max.	31	31	91	66 - 91

125 mm	24 Hours	17		40	-
	Silent	21	20	90	69 - 90
	Max.	32	32	115	87 - 115

Fläkten har fyra driftlägen:

STANDBY: Standard inställning. Fläkten är av tills den får signal från temperaturgivaren eller en extern brytare.

24 HOURS: Ventilation dygnet runt på minimal hastighet. När inställd temperatur uppnås går fläkten över till Max-läget (som standard) eller till Silent-läget (ändrat av användare).

SILENT: Tystgående driftläge med hastighetsreglering i tio steg. Kan aktiveras av en extern brytare eller fläktens temperaturgivare.

MAX: Maxhastighet med tiostegsreglering. Aktiveras som standard av fläktens temperaturgivare.

5. Montering

För att uppnå bästa möjliga resultat bör fläkten monteras så högt som möjligt på väggen. Gärna nära en värmekälla för effektiv fördelning av överskottsvärme till ett kallare rum.

Se max temperatur på föregående sida. Fläkten är dubbelisolerad och behöver inte jord.

Fläkten kan monteras både horisontellt och vertikalt. Fig. 1.

Fläkten har en integrerad strömbrytare. Fig. 2.
(Brytaren har allpoligt brott, 2 mm kontaktavstånd).

Fläkten är utformad för montering i rund kanal med dimensionen $\varnothing 100$ mm och $\varnothing 125$ mm. Välj medföljande stös efter behov. Fig. 3. Fläkten kan även monteras utan stös över öppningen om denna avviker från dessa dimensioner.

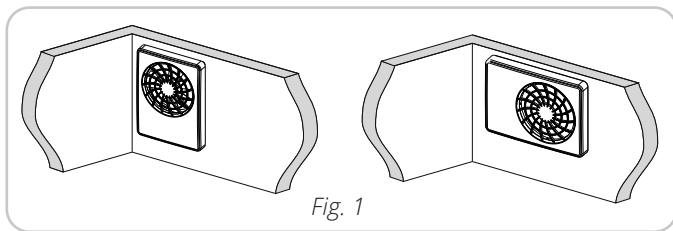

Fig. 1

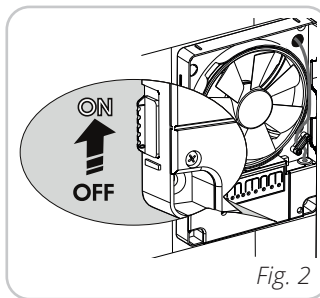

Fig. 2

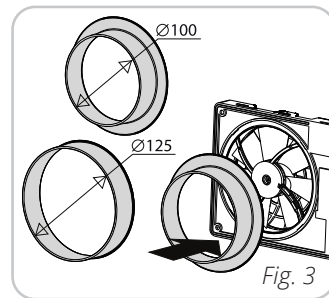

Fig. 3



FARA! Elanslutning ska utföras av auktoriserad installatör enligt kopplingschemat.

Skär ut ett hål i väggen som är lite större än stosens diameter. Anpassa en väggenomföring/kanal mellan rummen.

Ta av frontlocket genom att vippa fronten över snäppfästena i botten eller toppen. Fig. 4.

Fläkten har tre utstansningar för kabelgenomföring. Skär ut den som passar installationen. Fig. 5.

Följ anvisningarna på nästa sida.

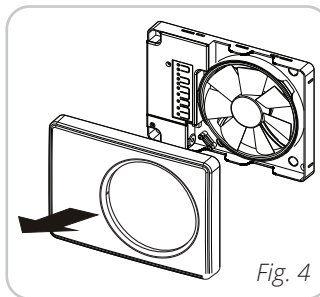

Fig. 4

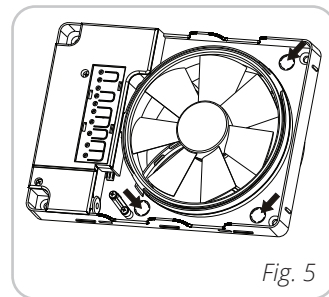
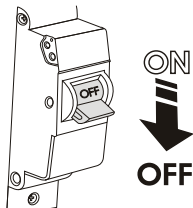
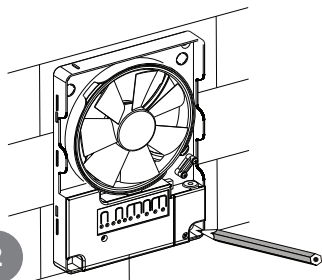

Fig. 5



1

2



3

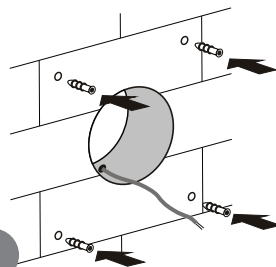

4

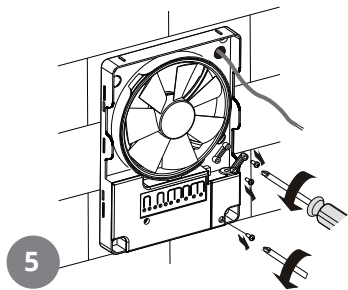
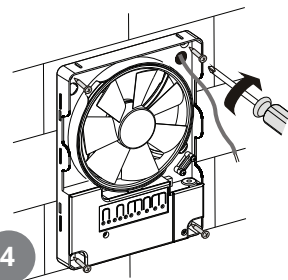

5

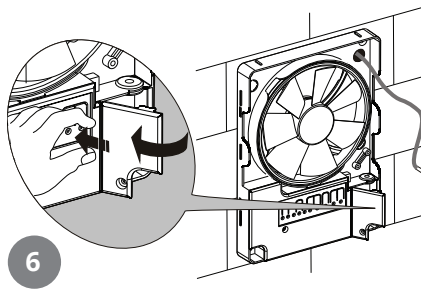

6

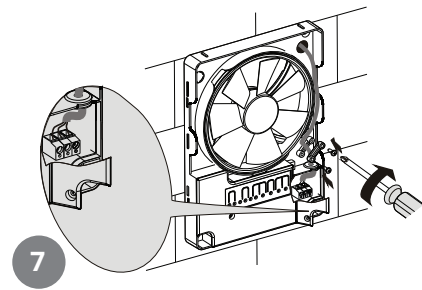

7

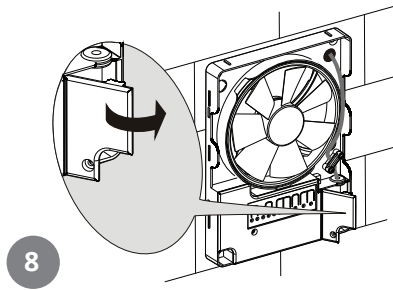

8

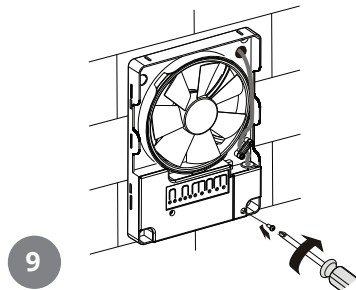

9

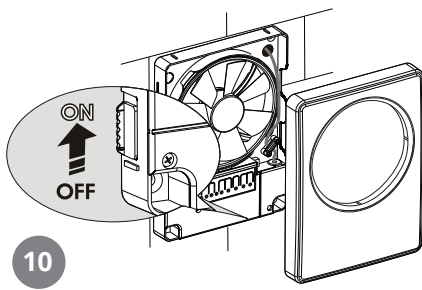

10



1 Kopplingsschema 1 - STANDBY-läge

Fläkten är i stanby och går inte. Aktiveras 24 Hours läge, så går fläkten kontinuerligt på lägsta hastighet. När temperaturen överstiger inställt börvärde, startar fläkten i MAX-läge (standardinställning) eller i SILENT-läge (ändrat av användaren). När temperaturen sjunker 2 °C under börvärdet, återgår fläkten till standby eller 24-Hours läge.

2 Kopplingsschema 2 - SILENT-läge

Fläkten går kontinuerligt i SILENT-läge. 24 Hours-läge kan inte aktiveras. När temperaturen överstiger inställt börvärde startar fläkten i MAX-läge (standardinställning) eller fortsätter i SILENT-läge (ändrat av användaren). När temperaturen sjunker 2 °C under börvärdet går fläkten tillbaka till SILENT-läge.

3 Kopplingsschema 3 - Extern brytare

LT-kontakt är ansluten till extern brytare/ljusbrytare. Fläkten är i standby och går inte. Om 24 Hours-läge aktiveras, går fläkten kontinuerligt på den lägsta hastigheten. Den externa brytaren aktiverar SILENT-läge. När brytaren slås av går fläkten tillbaka till tidigare läge. När temperaturen överstiger inställt börvärde startar fläkten i MAX-läge (standardinställning) eller i SILENT-läge (ändrat av användaren). När temperaturen sjunker 2 °C under börvärdet, återgår fläkten till standby eller 24-Hours läge.

4 Kopplingsschema 4 - Pulsbrytare

LT-kontakt är ansluten till pulsbrytare som aktiveras när en dörr till rummet öppnas. Fläkten är i standby och går inte. Om 24 Hours-läge aktiveras, går fläkten kontinuerligt på den lägsta hastigheten.

Pulsbrytaren aktiverar fläkten som startar i SILENT-läge och går enligt timerinställd eftergångstid. Därefter återgår fläkten till föregående läge. När temperaturen överstiger inställt börvärde startar fläkten i MAX-läge (standardinställning) eller i SILENT-läge (ändrat av användaren). När temperaturen sjunker 2 °C under börvärdet, återgår fläkten till standby eller 24-Hours läge.

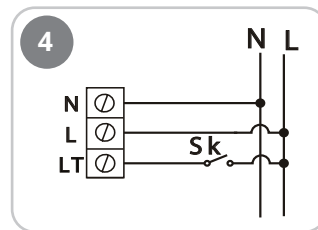
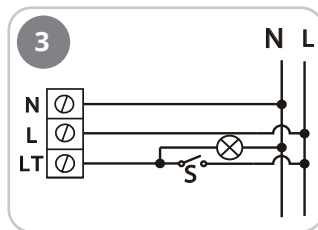
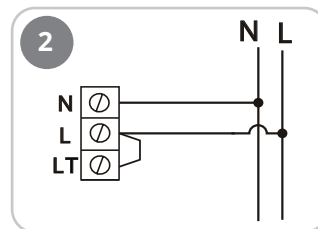
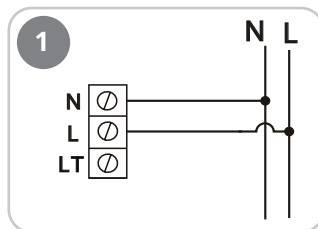

6. Inställningar

Fläkten är fabriksinställd och färdig att användas och kräver inga extra inställningar. Om justeringar behövs görs dessa på fläktens kontrollpanel eller på medföljande fjärrkontroll.

Fjärrkontrollens räckvidd är 3 meter. Rät vinkel mot fläkten ger bäst signaler. Mottagen signal bekräftas med en ljudsignal. Om signal uteblir går du närmare och försöker igen.

SILENT-lägets hastighetsreglering

Tryck på brytaren "3CP" och "4CP" på fläktens kontrollpanel eller brytaren "4RC" på fjärrkontrollen.

För att se inställd hastighet trycker du en gång på brytaren "3CP", "4CP" eller "4RC".

MAX-lägets hastighetsreglering

Tryck på och håll in brytaren "7CP" och tryck på "3CP" och "4CP" på fläktens kontrollpanel eller "5RC" på fjärrkontrollen.

För att se inställd hastighet trycker du på och håller in "7CP" och trycker en gång på "3CP" eller "4CP" samtidigt. Tryck på "5RC" för att se inställd hastighet med fjärrkontrollen.

Läge för värmeförflyttning

När temperaturen överstiger inställt börvärde aktiveras läget för att extrahera varmluft (fläkten startar eller ökar beroende på inställt läge). Fabriksinställningen för detta är MAX-läge. När temperaturen sjunker 2 °C under börvärdet återgår fläkten till föregående läge. För att välja värmeförflyttningläge: Tryck på brytaren "1CP" på kontrollpanelen tills önskat läge lyser, eller på fjärrkontrollen "2RC" för SILENT, "3RC" för MAX. Tryck en gång på "1CP" för att visa det valda läget.

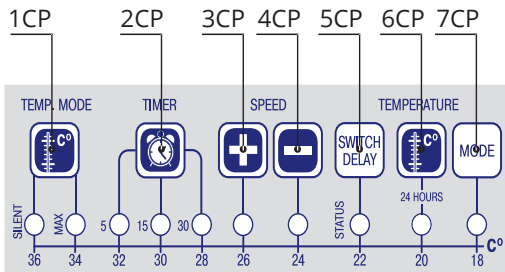

SV

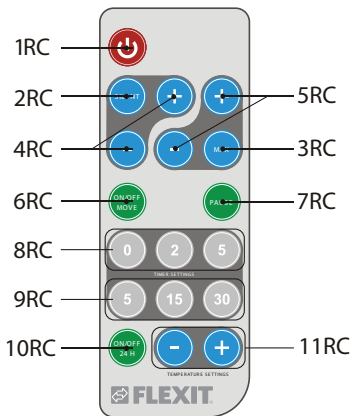

SILENT



MAX

Timer för eftergångstid

Timern styr hur länge fläkten går efter att den har aktiverats av en extern brytare. När brytaren slutar gå går fläkten enligt inställd eftergångstid innan den går tillbaka till föregående läge.

Fabriksinställningen är 5 minuter.

Justering av timer: Välj eftergångstid med brytaren "2CP" på kontrollpanelen eller "9RC" (5, 15, 30) på fjärrkontrollen. Tryck på "2CP" på kontrollpanelen en gång för att se inställd tid.



5 minuter



15 minuter



30 minuter

Timer för fördröjd start

Timern gör att fläkten startar en definierad tid efter att den har aktiverats av en extern brytare. Fabriksinställningen är 0 minuter.

Justering av timer: Tryck på och håll in brytaren "5CP" och välj tid med "2CP" på kontrollpanelen eller tryck på "8RC" (0,2,5) på fjärrkontrollen.

Tryck på och håll in "5CP" och tryck på "2CP" en gång på kontrollpanelen för att se inställd tid.



0 minuter



2 minuter



5 minuter

Inställning av temperaturgivarens börvärde

Börvärdet bestämmer vid vilken temperatur fläkten skall starta eller öka i hastighet (beroende på inställning) för överföring av värm luft. Fabriksinställningen är 24 °C. Börvärdesjustering: Tryck och håll inne brytaren "6CP" och tryck på brytare "3CP" eller "4CP" på kontrollpanelen, eller "11RC" på fjärrkontrollen. Tryck och håll inne brytaren "6CP" på kontrollpanelen för att se aktuell rumstemperatur.

Kontinuerligt ventilationsläge

(24 Hours) Fläkten går kontinuerligt på den lägsta hastigheten tills den aktiveras av temperaturgivaren eller en extern brytare.

Aktivering: Tryck på brytaren "6CP" på kontrollpanelen eller "10RC" på fjärrkontrollen.

Funktionen är inte tillgänglig vid inkoppling enligt kopplingschema 2.



Paus

Funktionen kan endast aktiveras med fjärrkontrollen. Genom att trycka på brytaren "7RC" stannar fläkten i 45 minuter eller tills brytaren "7RC" trycks in en gång till.



SV

Av/på

Funktionen kan endast aktiveras med fjärrkontrollen. Fläkten stängs av med brytaren "1RC". Fläkten reagerar då inte på signaler från temperaturgivaren eller externa brytare. Intervallventilation förblir på och efter 15 timmar kommer fläkten att ventileras i 2 timmar.



Intervallventilation

Automatisk funktion. Kan inte justeras eller stängas av. Startar var 15:e timme och går i 2 timmar då den ventilerar ca 70 m³/h.

Mottar fläkten signal från temperaturgivaren eller en extern brytare under denna period kommer den att aktiveras som vanligt.

Återställning av fabriksinställningar

På fläktens ytersida finns den integrerade allpoliga strömbrytaren.

Stäng av fläkten med denna brytare. Tryck på och håll in brytaren "MODE" på fläktens kontrollpanel och sätt samtidigt på fläkten med strömbrytaren. När fläkten startar håller du in brytaren "MODE" i ca 5 sekunder tills ljuset under slutar blinka grönt.

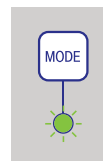
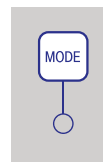
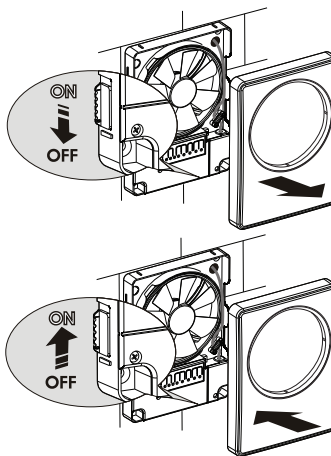

6.1. FABRIKSINSTÄLLNINGAR (Ø100/125)

Standby läge	0 m³/h
24 Hours läge	33/40 m³/h
Hastighet Silent läge	Steg 10
Hastighet Max läge	Steg 6
Aktivering temperaturgivare	Max läge
Timer eftergångstid	5 minuter
Timer fördröjd start	0 minuter

6.2. DRIFTSSIGNALER

SV

Fläktens driftsstatus visas på kontrollpanelen under brytaren märkt "STATUS" (5CP).



Grönt ljus – aktiverad av en extern brytare



Grön blinkning varannan sekund – fläkten är i standby



Rött ljus – 24 Hours-läge



Röd blinkning varannan sekund
– aktiverad av temperaturgivaren



Röd och grön blinkning varannan sekund
– intervallventilation aktiverad



Röd blinkning två gånger per sekund
– fördröjd start aktiverad

7. Underhåll

Koppla från elnätet före underhåll. Underhåll innebär regelbunden borttagning av damm och smuts. Använd en mjuk trasa som har fuktas med vatten och såpa. Torka av ytor efter tvätt. Undvik att skvätta på motor och kretskort.

Det är även viktigt att ta bort damm och smuts i kanalen. Detta kan göras genom att ta ut fläkthjul som visas i anvisningarna nedan.

Batteri i fjärrkontrollen måste bytas vid behov.
Batterityp CR2025 3V

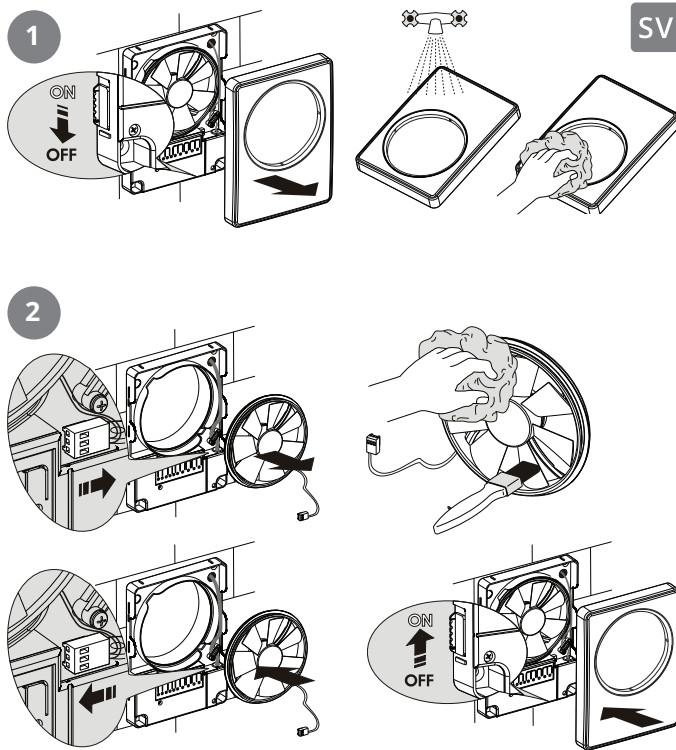



För att reklamationsrätten ska gälla måste instruktionerna i anvisningen följas.

För den här produkten gäller reklamationsrätt i enlighet med gäloes försäljningsvillkor – **under förutsättning att produkten används och underhålls korrekt.**

Reklamationsrätten kan bortfalla vid felaktig användning eller grov försummelse av aggregatets underhåll.

Reklamation som beror på felaktig eller bristande montering ska riktas till ansvarigt monteringsföretag.

Filter är förbrukningsmaterial.



Våra produkter utvecklas ständigt och vi förbehåller oss därför rätten till ändringar.

Vi reserverar oss även för eventuella tryckfel som kan uppstå.

9. Försäkran om överensstämmelse CE

SV

Denna försäkran bekräftar att produkterna uppfyller kraven i följande rådskdirektiv och standarder:

2014/35/EU Lågspänningsdirektivet (LVD)
2014/30/EU Elektromagnetisk kompatibilitet (EMC)
2011/65/EU RoHS-direktivet

Säkerhetsstandard:	EN 60335-1 EN 60335-2-80
EMF-standard:	EN 62233
EMC-standard:	IEC 61000-3-2 IEC 61000-3-3 CISPR 14-1 CISPR 14-2

Producent: VENTILATION SYSTEMS PrJSC
1, Mikhaïla Kotzubinskogo St., Kiev, 01030, Ukraine

Typ: Värmeflyttare Temp

Art.nr.: 117233

Produkt- och miljödeklaration

Produkt och produktion uppfyller gällande internationella miljökrav som WEEE och RoHS-direktivet.

EE-produkter (elektriska och elektroniska produkter)

Flexit uppfyller sina förpliktelser i enlighet med avfallsförordningen/EE-föreskriften genom medlemskap i följande återvinningsbolag:

- Renas AS för industrielektronik (t.ex. frånluftsfläktar, ventilationsaggregat)
- EI-retur AS för vitvaruelektronik (t.ex. badrumsfläktar, köksfläktar)

EE-avfall får inte kastas tillsammans med annat avfall, utan ska lämnas till återförsäljare eller anvisad plats för deponering/insamling.

Flexit AS 07.09.2018



Knut Skogstad
VD

TEMP





TURVALLISUUSOHJEET



- Pienennä tulipalon, sähköiskun tai vaurion vaaraa lukemalla kaikki turvallisuusohjeet ja varoitustekstit ennen laitteen käyttöönottoa.
- Sähköliitännät on annettava ammattilaisen tehtäviksi.
- Asennus on tehtävä käyttöohjeen ja voimassa olevien paikallisten lakien ja määräysten mukaisesti.



- Tätä laitetta saavat käyttää yli 8-vuotiaat lapset ja henkilöt, joiden aistit ovat heikentyneet tai joiden fyysinen tai psyykkinen toimintakyky on heikentynyt, sekä henkilöt, joilla ei ole kokemusta laitteen käytöstä, jos heille on neuvottu laitteen turvallinen käyttö tai laitteen käyttöä valvotaan ja jos mitään riskejä ei ole.
- Tuotetta ei ole tarkoitettu lasten käyttöön. Lapset eivät saa leikkiä laitteella. Lapsi ei saa puhdistaa tai huoltaa laitetta ilman valvontaa.

1. Kuvaus

Puhallin on tarkoitettu lämpimän ilman siirtämiseen tilasta toiseen.

Puhaltimessa on useita toimintoja, jotka on kuvattu tässä käyttöoppaassa. Lue käyttöopas huolellisesti läpi ja säilytä se myöhemää käyttöä varten.

2. Sisältö

Pakkaukseen kuuluu:

Puhallin - 1 kpl

Kaukosäädin - 1 kpl

Putkiliitin Ø 100 mm - 1 kpl







Putkiliitin Ø 125 mm - 1 kpl

Ruuvisarja - 1 kpl

Käyttöopas - 1 kpl

3. Toiminnot

FI

-  Silent-tila ja Max-tila
-  24 Hours -tila
-  Jälkikäyntiajan ajastin
-  Käynnistyksen lykkäämisen ajastin
-  Nopeudensäätö
-  Intervalli-ilmanvaihto
-  Taukotoiminto

4. Tekniset tiedot

100-240 V / 50-60 Hz

3,8 W

0,03 A

2200 RPM

IP 44

0,35 Kg

Ympäristön lämpötila +1° - +45°C



4.1. MITTAKAAVIO

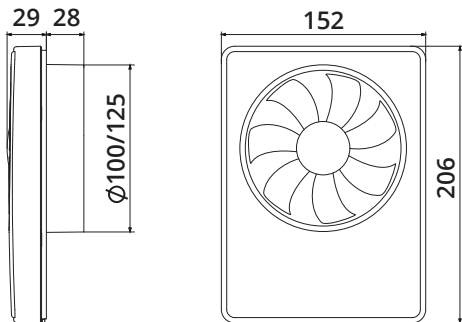

				m³/h	
Ø	Speed	dB(A) 3m	Pa	Max.	Min. - max.
100 mm	24 Hours	17		33	-
	Silent	22	19	74	58 - 74
	Max.	31	31	91	66 - 91

125 mm	24 Hours	17		40	-
	Silent	21	20	90	69 - 90
	Max.	32	32	115	87 - 115

Puhaltimessa on neljä käyttötilaa:

STANDBY: Vakioasennus. Puhallin on käynnissä, kunnes se saa signaalin lämpötilatunnistimesta tai ulkoisesta katkaisimesta.

24 HOURS: Jatkuva päiväilmanvaihto pienimmällä nopeudella. Kun asetettu lämpötila saavutetaan, puhallin siirtyy Max-tilaan (vakio) tai Silent-tilaan (käyttäjän asetus).

SILENT: Hiljainen käyttötila, jossa on kymmenportainen nopeudensäätö. Voidaan aktivoida ulkoisen katkaisimen tai liesituulettimen lämpötilatunnistimen avulla.

MAX: Suurin nopeus, jossa on kymmenportainen nopeudensäätö. Aktivoituu vakiona puhaltimen lämpötilatunnistimen avulla.

5. Asennus

Paras tulos saadaan kiinnittämällä puhallin seinään mahdollisimman korkealle. Se kannattaa asentaa lähelle lämmönlähdettä, jotta ylijäämälämmön siirtäminen kylmempiin huoneisiin on tehokasta. Katso maksimilämpötila edellisellä sivulla.

Puhallin on suojaeristetty, eikä sitä tarvitse maadoittaa.

Puhallin voidaan asentaa sekä vaaka- että pystysuoraan. Kuva 1.

Puhaltimessa on integroitu virrankatkaisin. Kuva 2.

(Katkaisimessa on moninapainen katkaisu, 2 mm:n kontaktietäisyys).

Puhallin on suunniteltu asennettavaksi pyöreään kanavaan, joka on läpimitaltaan 100 tai 125 mm. Valitse mukana toimitettu putkiliitin tarpeen mukaan. Kuva 3. Puhallin voidaan asentaa myös ilman putkiliitintä aukon yläpuolelle, jos se poikkeaa näistä läpimitoista.

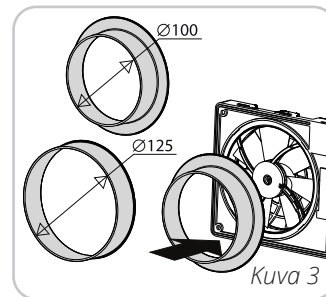
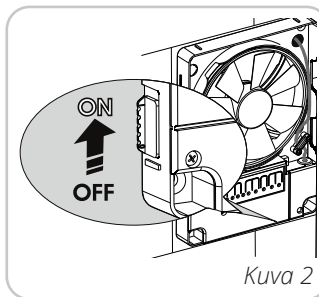
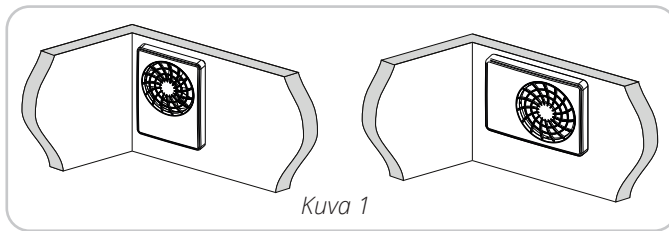

VAARA! Sähkökytkennän saa tehdä vain valtuutettu asentaja kytkentäkaavion mukaisesti.

Leikkaa seinään reikä, joka on hieman suurempi kuin putkiliittimen halkaisija.

Mukauta seinäläpivienni/kanava huoneiden välille.

Irrota etukansi kallistamalla etuosan ala- tai ylälukitusta. Kuva 4.

Puhaltimessa on kolme aukkoa kaapelin läpiviennille. Leikkaa niistä asennukseen sopiva aukko. Kuva 5.

Noudata seuraavan sivun käyttöohjeita.

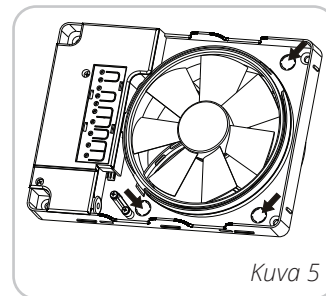
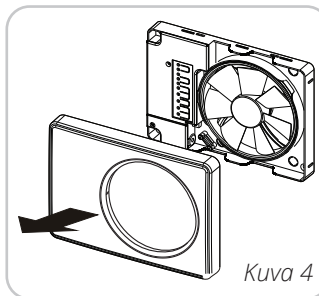

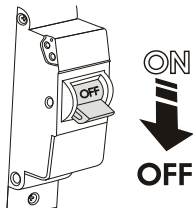

1

2

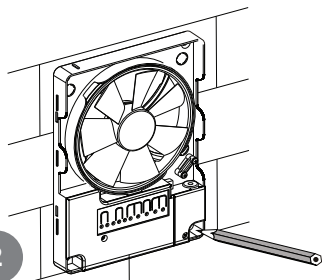

3

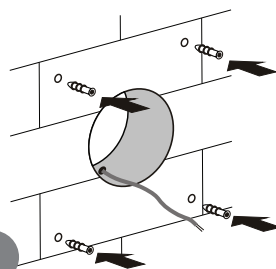

4

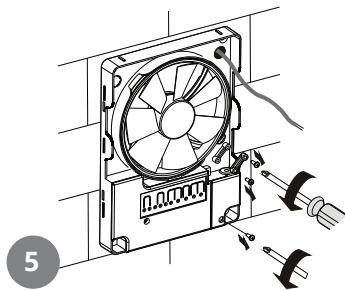
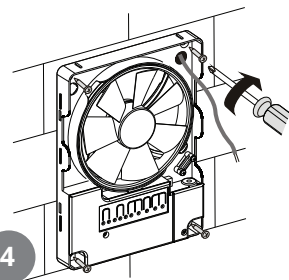

5

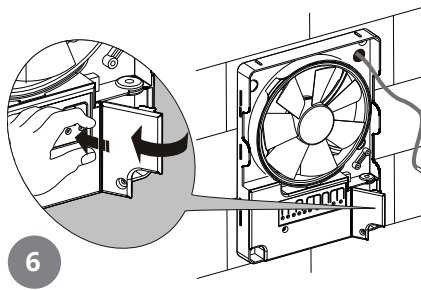

6

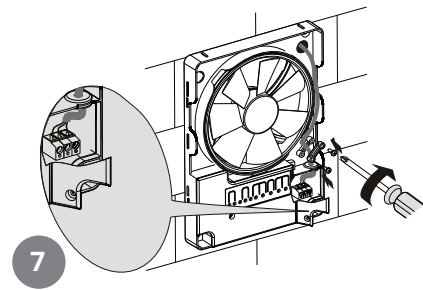

7

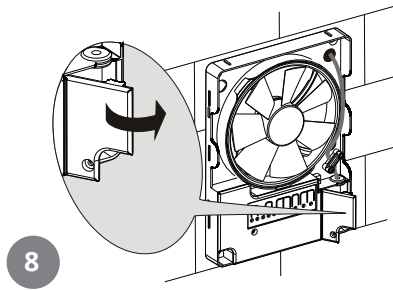

8

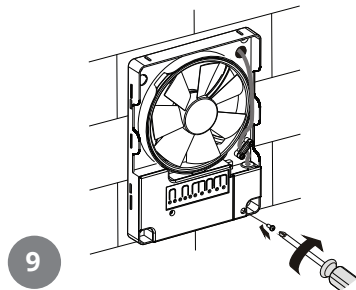

9

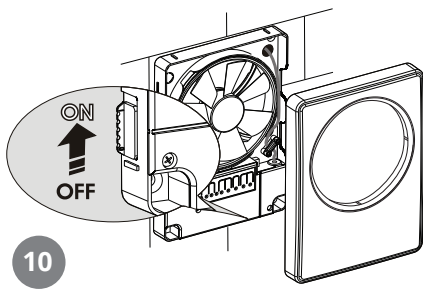

10



1 Kytkentäkaavio 1 - STANDBY-tila

Puhallin on standby-tilassa eikä se käy. Kun 24 Hours -tila aktivoidaan, puhallin käy koko ajan alhaisimmalla nopeudella. Kun lämpötila ylittää asetusarvon, puhallin käynnistyy MAX-tilassa (vakioasetus) tai SILENT-tilassa (käyttäjän asetus). Kun lämpötila laskee 2 °C asetusarvon alapuolelle, puhallin siirtyy takaisin standby-tilaan tai 24 Hours -tilaan.

2 Kytkentäkaavio 2 - SILENT-tila

Puhallin käy koko ajan SILENT-tilassa. 24 Hours -tilaa ei voi aktivoida. Kun lämpötila ylittää asetusarvon, puhallin käynnistyy MAX-tilaan (vakioasetus) tai jatkaa SILENT-tilassa (käyttäjän asetus). Kun lämpötila laskee 2 °C asetusarvon alapuolelle, puhallin siirtyy takaisin SILENT-tilaan.

3 Kytkentäkaavio 3 - Ulkoinen katkaisin

LT-liittimeen on kytketty ulkoinen katkaisin valokatkaisin. Puhallin on standby-tilassa eikä se ole käynnissä. Kun 24 Hours -tila aktivoidaan, puhallin puhaltaa ilmaa jatkuvasti pienimmällä nopeudella.

Ulkoinen katkaisin aktivoi SILENT-tilan. Kun katkaisin on kytkettyntynyt pois päältä, puhallin siirtyy takaisin edelliseen tilaan. Kun lämpötila ylittää asetusarvon, puhallin käynnistyy MAX-tilaan (vakioasetus) tai jatkaa SILENT-tilassa (käyttäjän asetus). Kun lämpötila laskee 2 °C asetusarvon alapuolelle, puhallin siirtyy takaisin edelliseen tilaan, standby-tilaan tai 24 Hours -tilaan.

4 Kytkentäkaavio 4 - Impulssikatkaisin

FI

LT-liitin on kytketty impulssikatkaisimeen, joka aktivoituu, kun huoneen ovi avataan. Puhallin on standby-tilassa eikä se ole käynnissä. Kun 24 Hours -tila aktivoidaan, puhallin puhaltaa ilmaa jatkuvasti pienimmällä nopeudella.

Pulssikytkin aktivoi puhaltimen, joka käynnistyy SILENT-tilaan ja käy ajastimeen asetetun jälkikäyntiajan mukaisesti. Sen jälkeen puhallin siirtyy takaisin edelliseen tilaan. Kun lämpötila ylittää asetusarvon, puhallin käynnistyy MAX-tilaan (vakioasetus) tai jatkaa SILENT-tilassa (käyttäjän asetus). Kun lämpötila laskee 2 °C asetusarvon alapuolelle, puhallin siirtyy takaisin edelliseen tilaan, standby-tilaan tai 24 Hours -tilaan.

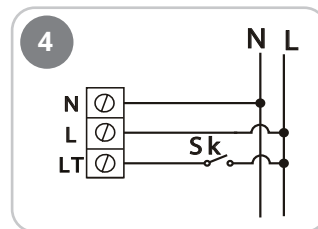
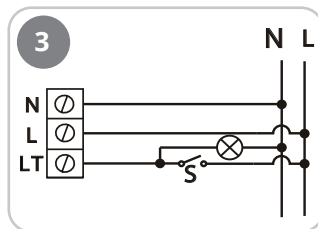
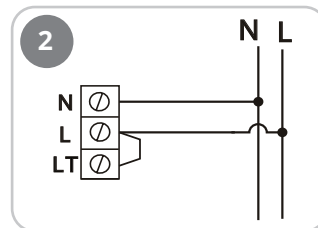
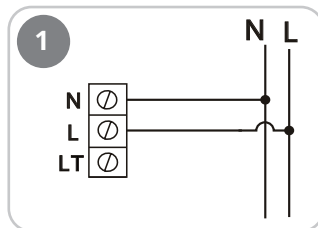

6. Asetukset

Puhallin on asetettu tehtaalla ja käyttövalmis eikä siihen tarvitse tehdä mitään lisäasetuksia. Jos puhallinta on säädettävä, säädöt tehdään puhalltimen ohjauspaneelin tai mukana toimitetun kaukosäätimen avulla. Kaukosäätimen kantama on 3 metriä. Paras signaali saadaan asettamalla kaukosäädin oikeaan kulmaan puhallinta kohti. Signaalin vastaanotto vahvistetaan äänimerkillä. Jos laite ei vastaanota signaalia, siirry lähemmäs laitetta ja yritä uudelleen.

SILENT-tilan nopeudensäätö

Paina puhalltimen ohjauspaneelin katkaisimia 3CP ja 4CP tai kaukosäätimen katkaisinta 4RC. Voit säätää nopeutta painamalla yhden kerran katkaisinta 3CP, 4CP tai 4RC.

MAX-tilan nopeudensäätö

Paina puhalltimen ohjauspaneelin katkaisinta 7CP ja pidä se painettuna, ja paina sitten katkaisimia 3CP ja 4CP, tai paina kaukosäätimen katkaisinta 5RC. Voit säätää nopeutta painamalla katkaisinta 7CP ja pitämällä sen painettuna ja painamalla sitten samanaikaisesti katkaisinta 3CP tai 4CP. Voit säätää nopeutta myös painamalla kaukosäätimen katkaisinta 5RC.

Lämmönsiirtotila

Kun lämpötila ylittää asetusarvon, järjestelmä aktivoi lämpimän ilman poistoon tarkoitetun tilan. Tehdasasetuksena on MAX-tila. Kun lämpötila laskee 2 °C asetusarvon alapuolelle, puhallin siirtyy takaisin edelliseen tilaan. Lämmönsiirtotilan valinta: Kytke haluamasi tila ohjauspaneelin katkaisimella "1CP" tai kytke SILENT-tila kauko-ohjaimella "2RC" tai MAX-tila valitsemalla "3RC". Kun painat yhden kerran katkaisinta "1CP", valittu tila näkyy näytössä.

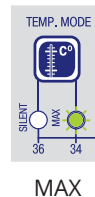
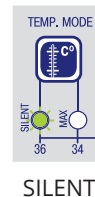
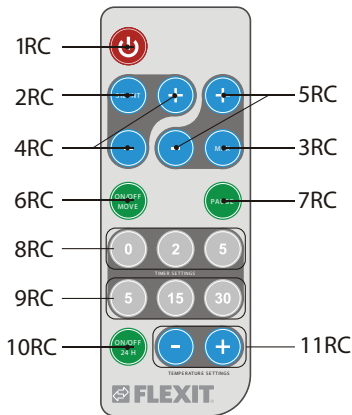
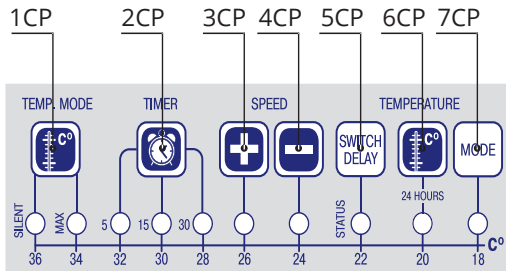

Jälkikäyntiajan ajastin

Ajastin ohjaa sitä, kuinka pitkään puhallin on käynnissä sen jälkeen, kun se on aktivoitu ulkoisen katkaisimen avulla. Kun katkaisin kytketään pois päältä, puhallin puhaltaa ilmaa asetetun jälkikäyntiajan mukaisesti, ennen kuin se kytkeytyy takaisin aikaisempaan tilaan.

Tehdasasetus on 5 minuuttia. Ajastimen säätäminen: Valitse jälkikäyntiaika painamalla ohjauspaneelin katkaisinta 2CP tai kaukosäätimen katkaisinta 9RC (5, 15, 30). Voit asettaa ajan painamalla kerran ohjauspaneelin katkaisinta 2CP.



5 minuuttia



15 minuuttia



30 minuuttia

FI

Käynnistyksen lykkäämisen ajastin

Ajastimen avulla puhaltimen voi käynnistää tietyn ajan kuluttua siitä, kun ulkoinen katkaisin on aktivoitunut sen. Tehdasasetus on 0 minuuttia.

Ajastimen säätäminen: Paina ohjauspaneelin katkaisinta 5CP ja pidä se painettuna, ja valitse sitten aika painamalla katkaisinta 2CP, tai paina kaukosäätimen katkaisinta 8RC (0, 2, 5). Voit asettaa ajan painamalla ohjauspaneelin katkaisinta 5CP ja pitämällä sen painettuna ja painamalla sitten kerran katkaisinta 2CP.



0 minuuttia



2 minuuttia



5 minuuttia

Lämpötilatunnistimen asetusarvon asettaminen

Asetusarvolla määritetään, missä lämpötilassa puhallin käynnistyy tai puhaltimen nopeutta nostetaan (asetuksesta riippuen) lämpimän ilman siirtämistä varten. Tehdasasetus on 24 °C. Asetusarvon asettaminen: Paina katkaisinta "6CP" ja pidä se painettuna, ja paina ohjauspaneelin katkaisinta "3CP" tai "4CP" tai kauko-ohjaimen katkaisinta "11RC". Paina ohjauspaneelin katkaisinta "6CP" ja pidä se painettuna, niin saat näkyviin todellisen huonelämpötilan.

Jatkuvan ilmanvaihdon tila

(24 Hours) Puhallin käy koko ajan alhaisimmalla nopeudella, kunnes lämpötilatunnistin tai ulkoinen katkaisin aktivoi sen. Aktivointi: Paina ohjauspaneelin katkaisinta 6CP tai kaukosäätimen katkaisinta 10RC. Toiminto ei ole käytettävissä kytkentäkaavion 2 mukaisessa kytkennässä.



Tauko

Toimintoa voi käyttää vain kaukosäätimellä.
Puhallin pysähtyy 45 minuutin kuluessa, kun katkaisinta 7RC painetaan, tai heti, kun katkaisinta 7RC painetaan vielä uudelleen.



Pois päältä / päällä

Toimintoa voi käyttää vain kaukosäätimellä.
Puhaltimen voi sammuttaa painamalla katkaisinta 1RC. Puhallin ei reagoi lämpötilatunnistimen tai ulkoisen katkaisimen signaaleihin.
Intervalli-ilmanpoisto pysyy käynnissä, jolloin puhallin käynnistyy 15 tunnin kuluttua ja tuulettaa 2 tuntia.



Intervalli-ilmanvaihto

Automaattinen toiminto. Toimintoa ei voi säätää eikä sammuttaa.
Toiminto käynnistyy 15 tunnin välein ja on käynnissä 2 tuntia, jolloin se tuulettaa noin 70 m³/h.
Jos puhallin vastaanottaa tänä aikana signaalin lämpötilatunnistimen tai ulkoisesta katkaisimesta, puhallin aktivoituu normaalisti.

Tehdasasetusten nollaus

Puhaltimen ulkopuolella on integroitu moninapainen virrankatkaisin.
Puhaltimen voi sammuttaa tällä katkaisimella. Paina puhaltimen ohjauspaneelin MODE-katkaisinta ja pidä se painettuna, ja sammuta puhallin painamalla samanaikaisesti virrankatkaisinta. Kun puhallin käynnistyy, pidä MODE-katkaisinta painettuna noin viiden sekunnin ajan, kunnes alla oleva valo lakkaa vilkkumasta vihreänä.

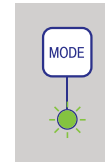
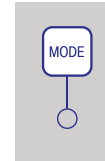
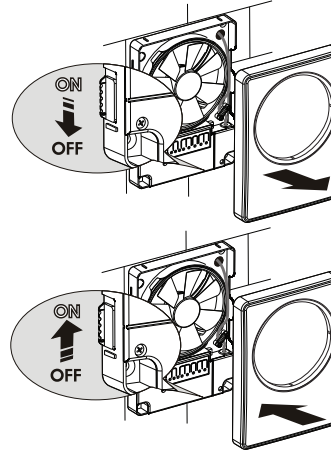

6.1. TEHDASASETUS (Ø100/125)

Standby-tila	0 m ³ /h
24 Hours-tila	33/40 m ³ /h
Silent-tilan nopeus	Taso 10
Max-tilan nopeus	Taso 6
Lämpötilatunnistimen aktivointi	Max-tila
Ajastimen jälkikäyntiaika	5 minuuttia
Ajastimen käynnistysviive	0 minuuttia

6.2. KÄYTTÖSIGNAALIT

FI

Puhaltimen käyttötila näkyy ohjauspaneelissa STATUS-merkinnällä merkityn katkaisimen (SCP) alapuolella.



Vihreä valo - ulkoinen katkaisin on aktivoitunut puhaltimen



Vihreä valo vilkkuu 2 sekunnin välein - puhallin on standby-tilassa



Punainen valo - 24 Hours -tila



Punainen valo vilkkuu 2 sekunnin välein - on aktivoitunut lämpötilatunnistin.



Punainen ja vihreä valo vilkkuvat 2 sekunnin välein - intervallililmanvaihto on käytössä



Punainen valo vilkkuu 2 kertaa sekunnissa - käynnistykseen lykkäys käytössä

7. Ylläpito

Irrota laite virtalähteestä ylläpidon ajaksi. Ylläpito tarkoittaa, että laitteesta poistetaan pöly ja lika säännöllisesti. Käytä pehmeää liinaa, joka on kostutettu vedellä ja saippualla. Kuivaa pinnat puhdistuksen jälkeen. Vältä roiskeita moottoriin ja piirilevyyn.

Poista pöly ja lika myös kanavasta. Sen voi tehdä irrottamalla puhallinyörän alla olevien ohjeiden mukaisesti.

Kaukosäätimen paristo on vaihdettava tarvittaessa. Paristotyyppi on CR2025 3V

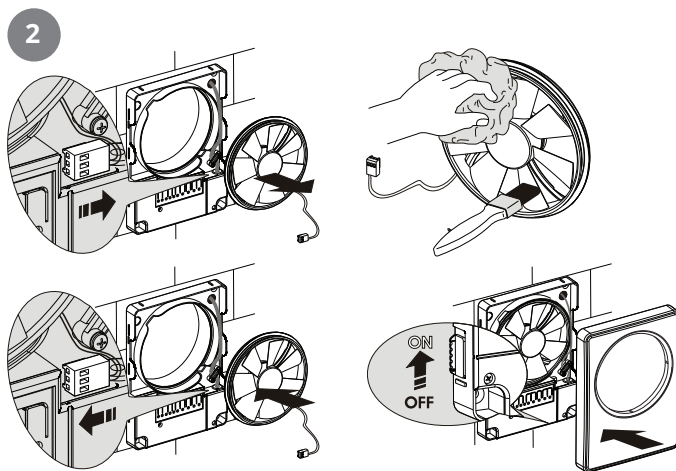
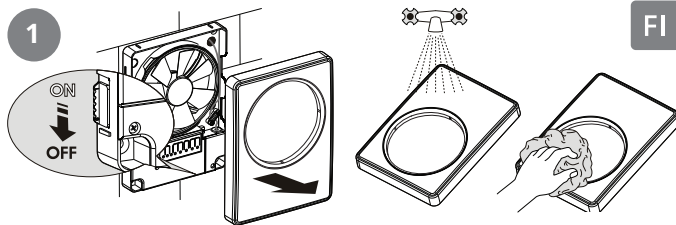



Jotta korvausvaatimusoikeus on voimassa, laitteen käyttäjän tulee noudattaa käyttöohjeita.

Tätä tuotetta koskee korvausvaatimusoikeus kuluttajansuojalain mukaan – **sillä edellytyksellä, että tuotetta on käytetty ja huollettu asianmukaisesti.**

Korvausvaatimusoikeus voi mitätöityä, jos laitetta käytetään väärin tai laitteen ylläpito laiminlyödään.

Virheellisestä tai puutteellisesta asennuksesta johtuva korvausvaatimus on osoitettava asennuksesta vastaavalle yritykselle.

Suodatin on käyttötarvike.



Kehitämme tuotteitamme jatkuvasti ja pidätämme siksi oikeuden muutoksiin.

Emme myöskään vastaa mahdollisista painovirheistä.

9. EY-vaatimustenmukaisuusvakuutus

FI

Tämä vakuutus vahvistaa, että tuote täyttää seuraavien direktiivien/standardien vaatimukset:

2014/35/EU Pienjännitedirektiivi (LVD)
2014/30/EU Sähkömagneettinen yhteensopivuus (EMC)
2011/65/EU RoHS-direktiivi

Turvallisuus-standardi:	EN 60335-1 EN 60335-2-80
EMF-standardi:	EN 62233
EMC-standardi:	IEC 61000-3-2 IEC 61000-3-3 CISPR 14-1 CISPR 14-2

Valmistaja: VENTILATION SYSTEMS PrJSC
1, Mikhaïla Kotzubinskogo St., Kiev, 01030, Ukraine

Tyyppi: Temp

Tuotenumero: 117233

Tuote- ja ympäristömääräykset

Tuote ja sen tuotantotapa vastaavat voimassa olevia kansainvälisiä ympäristömääräyksiä kuten WEEE- ja RoHS-direktiivejä.

EE-tuotteet (sähkötuotteet ja elektroniset tuotteet)

Flexit täyttää jätelainsäädäntöä/EE-määräyksiä koskevat velvollisuutensa olemalla seuraavien yhteisöjen jäsen:
- Renas AS, ruoanvalmistuksessa käytettävät sähkölaitteet (esim. poistoilmapuhaltimet, ilmapuhaltimet)
- El-retur AS, kodinkoneet (esim. kylpyhuoneen tuulettimet, liesituulettimet)

Sähkö- ja elektroniikkalaitteita ei saa hävittää kotitalousjätteen mukana, vaan ne on toimitettava koteloineen myyjälle tai niille tarkoitettuun kierrätyspisteeseen.

Flexit AS 07.09.2018



Knut Skogstad
Toim.joht.

TEMP





SAFETY INSTRUCTIONS



- To avoid the risk of fire, electric shock or injury, read all the safety instructions and warning texts before using the unit.
- All electrical connections must be carried out by qualified electricians.
- Installation shall be done according to the user manual and according to local laws and directives.



- This appliance may be used by children of 8 years or above or by persons with reduced sensory capacity or reduced physical or mental capacity, or by persons lacking experience or knowledge, provided they have received instruction in the safe use of the appliance or are supervised to ensure safe use and providing they are aware of the risks.
- The product is not suitable for use by children. Children must not be allowed to play with the appliance. Children must not carry out cleaning or maintenance without supervision.

1. Description

The fan is designed for transfer of warm air between rooms. It has a number of functions, which are described in this manual. Read the manual carefully and retain for future reference.







2. Contents

The packaging contains:

Fan - 1
Remote control - 1
Stub Ø100 mm - 1
Stub Ø125 mm - 1
Set of screws - 1
User manual - 1

3. Functions

EN

-  Silent mode and Max mode
-  24 Hours mode
-  Overrun timer
-  Delayed start timer
-  Speed control
-  Interval ventilation
-  Pause function

4. Technical data

100-240 V / 50-60 Hz

3,8 W

0,03 A

2200 RPM

IP 44

0,35 Kg

Ambient temperature +1° - +45°C



4.1. DIMENSION DRAWINGS

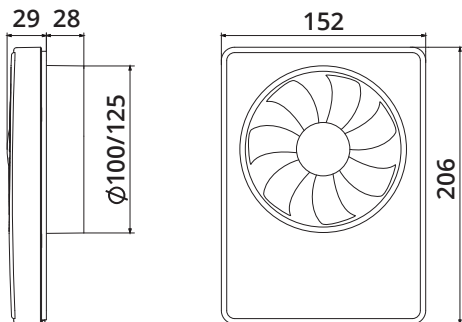

				m³/h	
Ø	Speed	dB(A) 3m	Pa	Max.	Min. - max.
100 mm	24 Hours	17		33	-
	Silent	22	19	74	58 - 74
	Max.	31	31	91	66 - 91
125 mm	24 Hours	17		40	-
	Silent	21	20	90	69 - 90
	Max.	32	32	115	87 - 115

The fan has four operating modes:

STANDBY: Standard mode. The fan is off until it receives a signal from the temperature sensor or an external switch.

24 HOURS: Round-the-clock ventilation at minimum speed. As temperature set point is crossed, the fan switches to Max mode (default) or Silent mode (changed by user).

SILENT: Silent operating mode with 10-stage speed control. Can be activated by an external switch or the fan's temperature sensor.

MAX: Maximum speed with 10-stage control. Default mode. Activated by the temperature sensor when the temperature set point is crossed.

5. Installation

The fan should be fitted as high as possible on the wall to achieve the best result. Recommended placement close to a heat source for effective distribution of heat to a colder room. See max temperature on the previous page. The fan is double insulated and do not require a connection to electrical earth.

The fan can be installed horizontally or vertically. Fig. 1.

The fan has an integrated power switch. Fig. 2.

(The switch has all-pole breaking, contact gap 2 mm.)

The fan is designed for fitting in round ducts measuring \varnothing 100 mm and \varnothing 125 mm. Choose the appropriate stub from the two provided. Fig. 3. The fan can also be fitted over the opening without a stub if the opening is a different size.

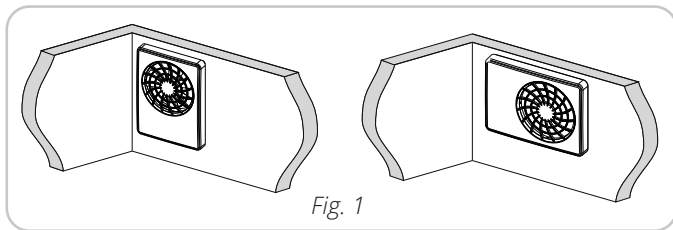

Fig. 1

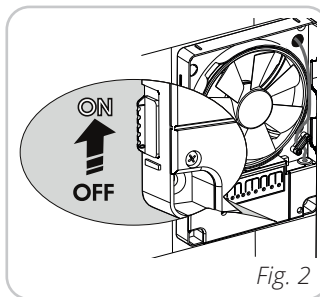

Fig. 2

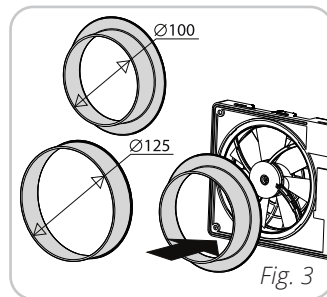

Fig. 3

DANGER! Electrical installation must be carried out by an authorised electrician as shown in the wiring diagram.



Cut a hole in the wall slightly larger than the diameter of the stub. Fit a duct through the wall.

Remove the front cover by releasing the snap fasteners at the bottom or top. Fig. 4

The fan has three pre-punched cut-outs for feeding cable through. Cut out the most suitable one. Fig. 5.

Follow the instructions on the next page.

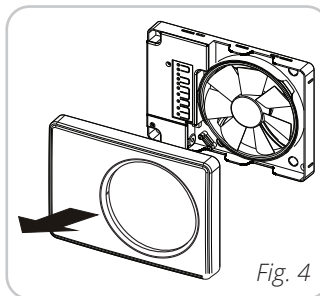

Fig. 4

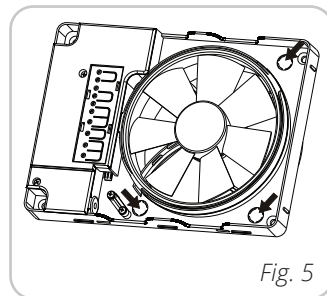
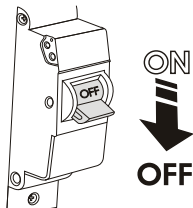
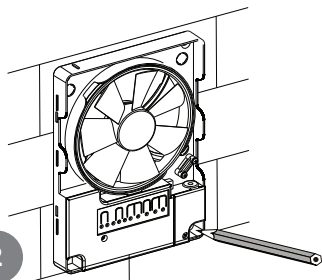

Fig. 5



1

2



3

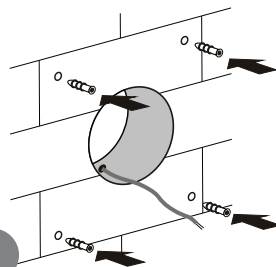

4

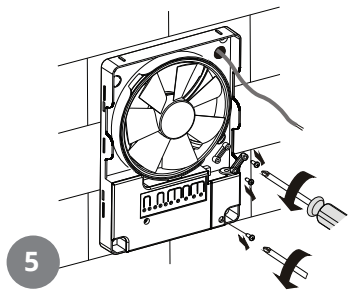
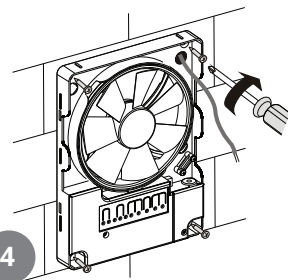

5

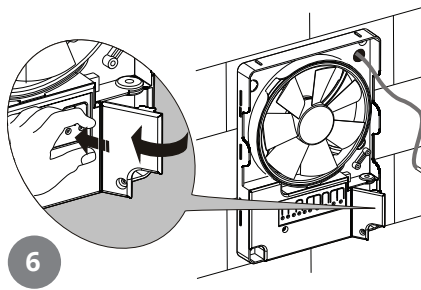

6

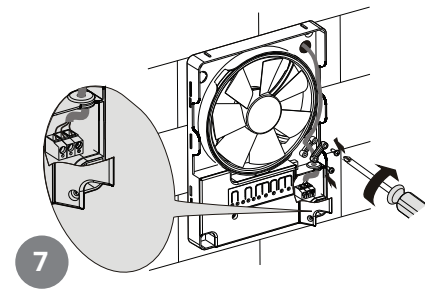

7

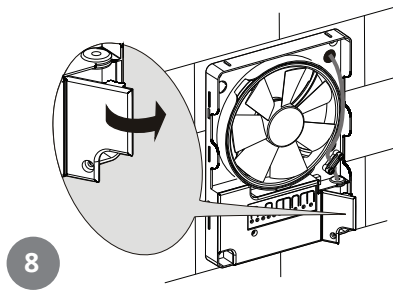

8

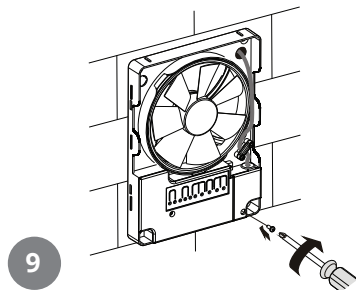

9

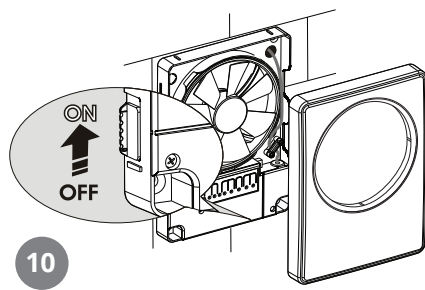

10



1 Wiring diagram 1 - STANDBY mode

The fan is in standby and does not run. If 24 Hours mode is activated, the fan will run continuously at minimum speed. When the temperature set point is crossed the fan switches to MAX mode (default setting) or SILENT mode (changed by user). When the temperature falls 2 °C below the set point, the fan returns to standby or 24 Hours mode.

2 Wiring diagram 2 - SILENT mode

The fan runs continuously in SILENT mode. 24 Hours mode cannot be activated. When the temperature set point is crossed, the fan starts in MAX mode (default setting) or continues in SILENT mode (changed by user). When the temperature falls 2 °C below the set point the fan returns to SILENT mode.

3 Wiring diagram 3 - External switch

The LT contact is connected to an external switch/light switch. The fan is in standby and does not run. If 24 Hours mode is activated, the fan will run continuously at minimum speed. The external switch activates the fan, which starts in SILENT mode. When the switch is turned off, the fan returns to previous mode. When the temperature set point is crossed the fan starts at MAX mode (default setting) or SILENT mode (changed by user). When the temperature falls 2 °C below the set point the fan returns to previous mode, standby or 24 Hours mode.

4 Wiring diagram 4 - Pulse switch

The LT contact is connected to a pulse switch, which is activated when the door to the room is opened.

The fan is in standby and does not run. If 24 Hours mode is activated, the fan will run continuously at minimum speed. The pulse switch activates the fan, which switch to SILENT mode and runs for the overrun time set on the timer, then it switches to previous mode. When the temperature set point is crossed the fan starts at MAX mode (default setting) or SILENT mode (changed by user). When the temperature falls 2 °C below the set point the fan returns to previous mode, standby or 24 Hours mode.

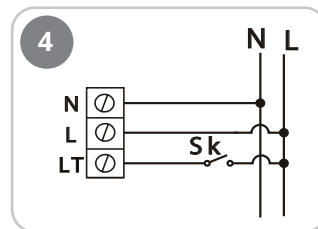
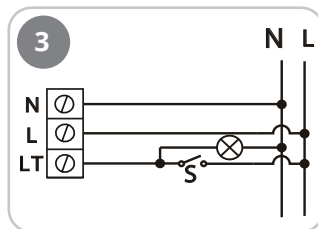
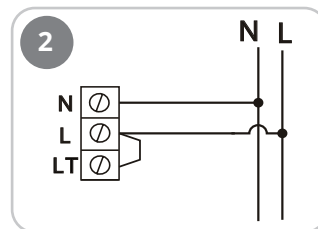
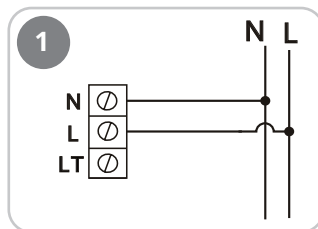

6. Settings

The fan is set up at the factory ready for use and no additional settings are required. Any adjustments that may be needed can be made on the fan's control panel or using the remote control provided.

The remote control has a range of 3 metres. Holding it at right angles to the fan produces the best signals. Signals are acknowledged with a beep. If no beep is heard, go closer and try again.

SILENT mode speed control

Press switch "3CP" and "4CP" on the fan's control panel, or switch "4RC" on the remote control.

To see the speed setting, press switch "3CP", "4CP" or "4RC" once.

MAX mode speed control

Press and hold in switch "7CP", then press "3CP" and "4CP" on the fan's control panel or "5RC" on the remote control.

To see the speed setting, press and hold in "7CP" and press "3CP" or "4CP" once at the same time. To see the speed setting with the remote control, press "5RC".

Mode selection extraction of warm air

When the temperature set point is crossed the mode for extraction of warm air is activated. (the fan starts or increases the speed depending on the chosen mode). Default setting is MAX mode. When the temperature falls 2 °C below the set point the fan returns to previous mode.

The mode can be changed between SILENT and MAX by pressing in switch "1CP" on the control panel or pressing switches "2RC" (SILENT) or "3RC" (MAX) on the remote control. To see the mode setting, press switch "1CP" once.

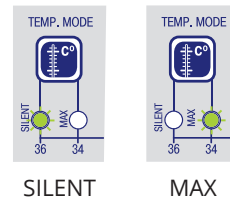
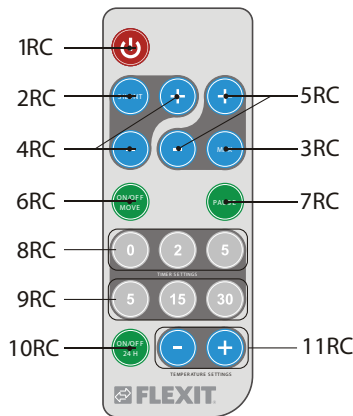
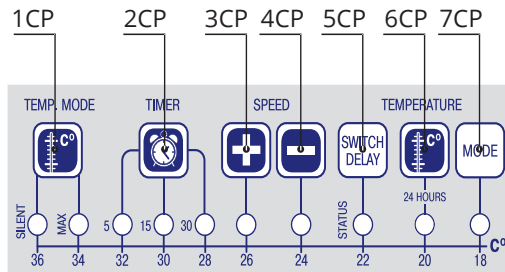

Overrun timer

The timer controls how long the fan runs after being activated by an external switch. When the switch is turned off, the fan runs for the set overrun time before returning to the previous mode. The factory setting is 5 minutes. Adjusting the timer: Select the overrun time with switch "2CP" on the control panel or "9RC" (5, 15, 30) on the remote control. Press "2CP" on the control panel once to see the timer setting.



5 minutes

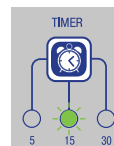

15 minutes



30 minutes

Delayed start timer

The timer means that the fan starts a defined time after being activated by an external switch. The factory setting is 0 minutes. Adjusting the timer: Press and hold switch "5CP" and select the time with "2CP" on the control panel, or press "8RC" (0, 2, 5) on the remote control. Press and hold in "5CP" and press "2CP" on the control panel once to see the timer setting.



0 minutes



2 minutes



5 minutes

Temperature sensor set point adjustment

The set point regulates at which temperature the fan shall start, or increase it's speed (depending on settings) to extract warm air. The default temperature is 24 °C. To adjust the set point: press and hold the button "6CP" and press the buttons "3CP" and "4CP" on the control panel, or "11RC" on the remote controller. Press and hold the button "6CP" on the control panel once to display the current temperature in the room.



Continuous ventilation mode

(24 Hours) The fan runs continuously on minimum speed until activated by the temperature sensor or an external switch. Activation: Press switch "6CP" on the control panel or "10RC" on the remote control. This function is not available if the fan is connected as shown in wiring diagram 2.

Pause

This function can only be activated with the remote control. If switch "7RC" is pressed, the fan will stop for 45 minutes or until switch "7RC" is pressed again.



Off/on

This function can only be activated with the remote control. The fan can be turned off with switch "1RC". It will not then respond to signals from the temperature sensor or external switches. Interval ventilation stays on and the fan will extract for 2 hours after 15 hours.



Interval ventilation

Automatic function. Cannot be adjusted or turned off. Starts every 15 hours and runs for 2 hours, extracting approx. 70 m³/h. If the fan receives a signal from the temperature sensor or an external switch in this period, it will be activated as normal.

Restoring factory settings

The integrated all-pole power switch is on the outside of the fan. Turn the fan off using this switch. Press and hold in the "MODE" switch on the fan's control panel and turn the fan on with the power switch at the same time. When the fan starts, hold the "MODE" switch in for approx. 5 seconds until the light below it stops flashing green.

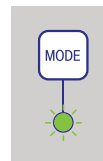
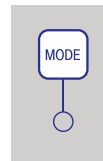
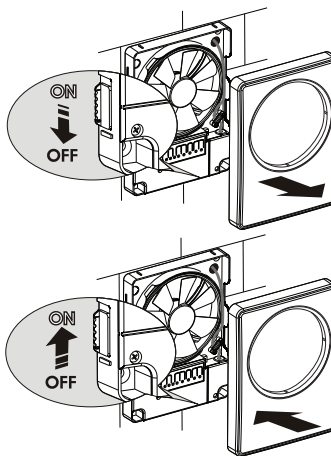

6.1. FACTORY SETTINGS (Ø100/125)

Standby mode	0 m³/h
24 Hours mode	33/40 m³/h
Speed Silent mode	Step 10
Speed Max mode	Step 6
Temperature sensor	Max mode
Overrun timer	5 minutes
Delayed start timer	0 minutes

6.2. OPERATING SIGNALS

EN

The fan's operating status is displayed on the control panel under the switch marked "STATUS" (5CP).



Green light - activated by an external switch



Green flash every 2 seconds - fan is in standby



Red light - 24 Hours mode



Red flash every 2 seconds - activated by the temperature sensor



Red and green flash every 2 seconds
- Interval ventilation activated



Red flash twice a second - Delayed start activated

7. Maintenance

Turn off the mains before doing any maintenance. Maintenance involves removing dust and dirt regularly. Use a soft cloth moistened with soapy water. Dry surfaces after washing. Do not splash the motor and circuit board. It is also important to remove dust and dirt from the duct. This can be done by removing the impeller as shown in the instructions below.

Change the battery in the remote control when needed.
Battery type CR2025 3V

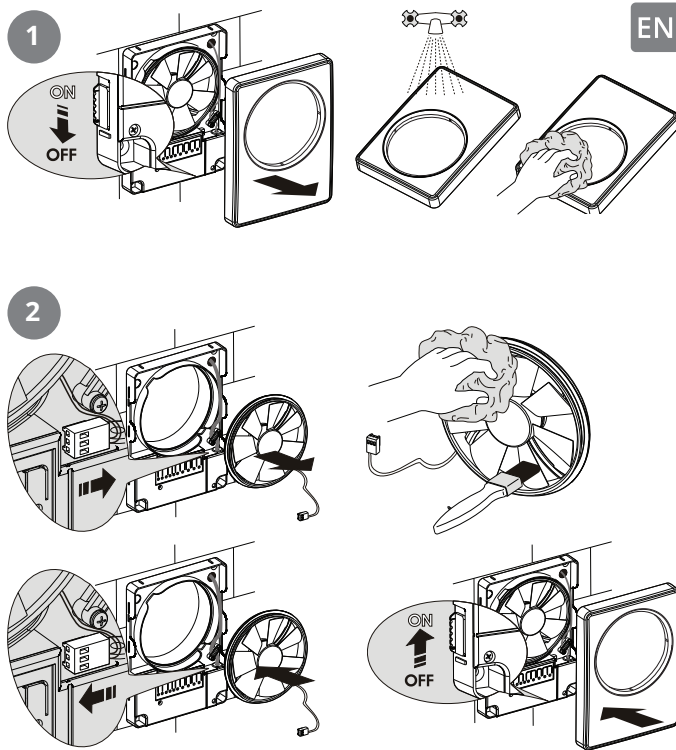

EN



Warranty claims will only be valid if the instructions in the manuals have been followed.

Complaints about this product may be raised in accordance with the applicable terms of sale, **provided that the product has been used and maintained correctly.**

The right of complaint may be voided if the system is used incorrectly or maintenance is grossly neglected.

Complaints as a result of incorrect or defective installation must be submitted to the installation company responsible.

Filters are consumables.



Our products are subject to continuous development and we therefore reserve the right to make changes.

We also disclaim liability for any printing errors that may occur.

9. CE Declaration of Conformity

This declaration confirms that the products meet the requirements in the following Council Directives and standards:

2014/35/EU Low Voltage Directive (LVD)
2014/30/EU Electromagnetic Compatibility (EMC)
2011/65/EU RoHS Directive

Safety standard:	EN 60335-1 EN 60335-2-80
EMF standard:	EN 62233
EMC standard:	IEC 61000-3-2 IEC 61000-3-3 CISPR 14-1 CISPR 14-2

Producer: VENTILATION SYSTEMS PrJSC
1, Mikhaïla Kotzubinskogo St., Kiev, 01030, Ukraine

Type: Heat distributor TEMP

Art.no.: 117233

Product and Environmental Declaration

EN

The product and production comply with existing international environmental requirements such as WEEE and the RoHS Directive.

EE-products (Electrical and Electronic products)

Flexit meets its obligations under the waste regulations/EE regulations by being a member of the following waste recycling companies:

- Renas AS for commercial electric/electronic equipment (e.g. extractor fans, ventilation units)
- El-retur AS for electric/electronic household appliances (e.g. bathroom fans, kitchen fans)

EE waste must not be disposed of with other waste. When no longer needed it should be handed into a dealer or appropriate location at a local disposal/collection centre.

Flexit AS 07.09.2018



Knut Skogstad
CEO

TEMP





Flexit AS, Televeien 15, N-1870 Ørje
www.flexit.no