

Leica DISTO™ & Leica Lino UP TO ANY TASK



PART OF
HEXAGON

- when it has to be **right**

Leica
Geosystems

Innhold

Leica DISTO™	4-19
Leica Lino	20-25
Tilbehør	26-27
Tekniske data	28-31





Når alt må være helt riktig – overlegen ytelse som bygger på flere tiår med erfaring

Profesjonelle over hele verden har satt sin lit til Leica Geosystems i nesten 200 år. Vi er stolte av vår historie og banebrytende løsninger for måling med sveitsisk teknologi. Vi byr på presisjon, pålitelighet, kvalitet og bærekraft- viktige verdier for virksomheten vår.

Vi forstår utfordringene og behovene ved daglige måleoppgaver, fra målinger over lange avstander i sterkt sollys til punkt-til-punkt-målinger av konstruksjoner. Våre innovative løsninger er utviklet for å støtte og forenkle arbeidsprosessen innen mange forskjellige bransjer.

Våre produkter produseres ved avanserte anlegg rundt om i hele verden. Sveitsisk teknologi kombineres med ypperlig fagkunnskap for å sikre høyest mulig presisjon og best mulige kvalitetsstandarder.

Våre unike teknologier

Teknologi fra Leica Geosystems

Kontinuerlig utvikling og ny teknologi betyr at Leica DISTO™ -instrumenter har overlegen funksjonalitet og presisjon. Utstyrt med en rekke innovasjoner er de fleksible, allsidige og har et bredt spekter av funksjoner. Leica DISTO™ utmerker seg med høyeste presisjon og driftsikkerhet.

Punkt til punkt teknologi (P2P)

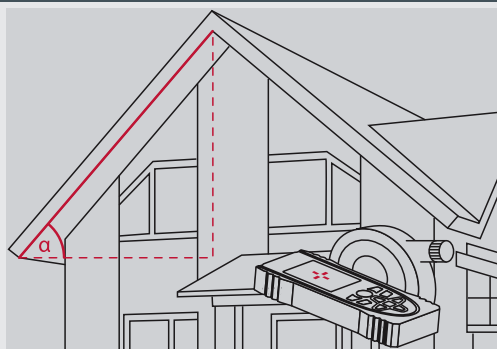

Ved å bruke denne innovative teknologien kan du raskt og enkelt måle avstanden mellom to vilkårlige punkter fra én posisjon. Nye sensortyper som benyttes i Leica DST 360 og Smart Base i Leica DISTO™ S910, benytter vinkelinformasjon for å gjøre dette mulig.

Punktsøker

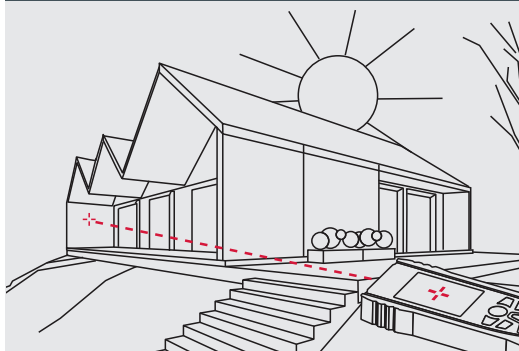

Den digitale punktsøkeren med 4× zoom og stort fargedisplay, gjør det lettere å sikte over lange avstander. Den høye oppløsningen i skjermen sikrer et krystall-klart bilde, slik at målingen blir perfekt selv i sterkt sollys.

ISO: Sertifisert kvalitet – Garantert pålitelighet



Rekkevidden og nøyaktigheten i alle Leica DISTO™-apparater sjekkes opp mot ISO 16331-1. Det gjør at du kan være sikker på at instrumentets yteevne opprettholdes, ikke bare under test i laboratoriet, men også i ditt daglige arbeid.

Smart Room

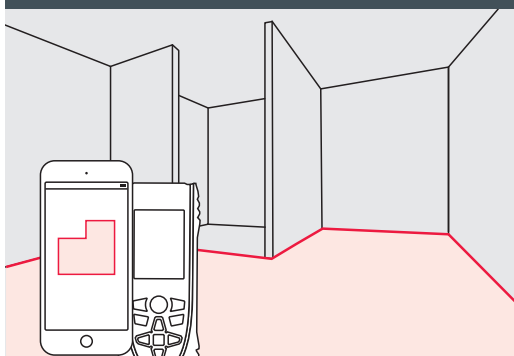

Leica DISTO™ X3 og X4 kombinert med DISTO™ Plan-appen øker effektiviteten. Nye teknologier sørger for at instrumentet registrerer avstandsmålingene og samtidig husker vinkelen mellom disse målepunktene. Deretter gjør appen om informasjonen til nøyaktige planskisser på et nettbrett eller en smarttelefon.

Site proof

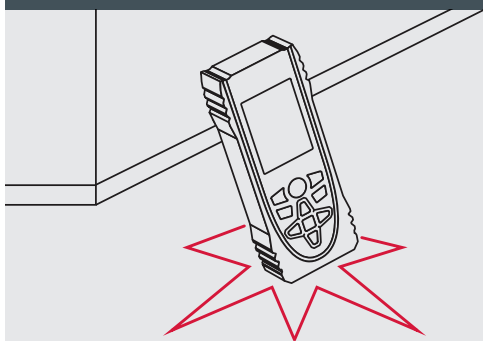

Alle instrumentene er beskyttet mot støv og vannsprut tilsvarende minimum IP 54, og det gjør dem godt rustet for de daglige oppgavene på en byggeplass. Leica DISTO™ X3, X4 og D510 er IP 65-klassifiserte og er dermed perfekte for røffe arbeidsforhold.

Leica DISTO™-kompatible apper

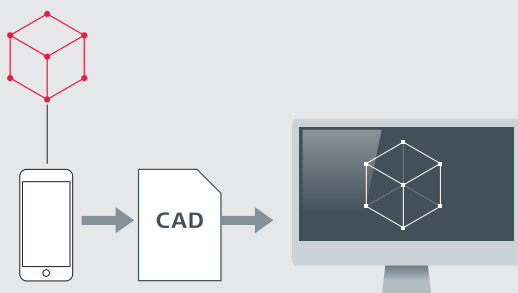

Mange andre apper, som bl.a. AutoCAD® Mobilapp, er kompatible slik at du kan få fullt utbytte av din Leica DISTO™. Dette gjør at du kan lage planskisser i sanntid og dele dataene som dfx-filer med andre.

Kort om Leica DISTO™-serien

Hvilken er riktig for meg?



Bruksområder		D1	D110
Generelt viktige aspekter	Digital punktsøker for målinger utendørs		
	Maks. lengde	40m	60m
	Nøyaktighet	± 2 mm	± 1,5 mm
	P2P-funksjonalitet		
	Ekstra solid innkapsling med IP65-klassifisering og 2m falltest		
Data-grensesnitt	Grensesnitt	Bluetooth® Smart	Bluetooth® Smart
	Dataoverføring av DISTO™ Plan og DISTO™-kompatible apper	●	●
	Dataoverføring til alle typer programvare og apper		
Avstander	Måling av avstanden fra apparatet	●	●
	Måling av en gjenstands dimensjoner	●	●
	Indirekte avstandsmåling over hindringer		
	P2P-funksjon – alle avstander mellom to punkter		
Flater	Rektangulære former (lengde og bredde)		●
	P2P – Smart Area for komplekse former		
	Måling i bilde – fasader, vertikale plater		
Volum	Rektangulære former (lengde, bredde, høyde)		
Bredden	Bruker Pytagoras' læresetning		
	Måling i bilde – breddemåling		
	P2P-funksjon		
Høyder	Smarte funksjoner som benytter avstand og fall til beregningene		
	Høydeprofil		
	P2P-funksjon		
Helninger	Fall		
	Smarte funksjoner som benytter avstand og fall til beregningene		
	P2P-funksjon		
Diameter	Måling i bilde – gjenstanders diameter		
Posisjonering	Kontinuerlig måling – sporing	●	●
	Utsetting		
	Lodding, overføring av høyder		
	Projisering av predefinert mønster eller DXF-data		
Planlegging	P2P – innhenting av DXF-data til apparatet		
	Tegne og måle opp planskisser	●**	●**
	P2P – innhenting av punkter for planskisser og fasader		
	Smart Room – måle og tegne		
	PDF, JPG og DXF eksport	●**	●**
	Mål og dokumenter på bilder	●**	●**
Automatisk skanning av strukturer			
Brukervennlighet	Berøringsskjerm		
	Favorittaster		
	Automatisk endestykke		



D2	X3	X4	D510	D810 touch	S910	3D Disto
100m	150m	150m	200m	250m	300m	50m
± 1,5mm	± 1mm	± 1mm	± 1mm	± 1mm	± 1mm	± 1mm
	●*	●*			●	●
	●	●	IP 65			
Bluetooth® Smart	Bluetooth® Smart	Bluetooth® Smart	Bluetooth® Smart	Bluetooth® Smart	Bluetooth® Smart, WLAN	WLAN
●	●	●	●	●	●	
	●	●		●	●	
●	●	●	●	●	●	●
●	●	●	●	●	●	●
	●*	●*			●	●
●	●	●	●	●	●	●
	●*	●*		●	●	
●	●	●	●	●	●	●
	●*	●*			●	●
●	●	●	●	●	●	●
	●*	●*			●	●
●	●	●	●	●	●	●
	●*	●*			●	●
●	●	●	●	●	●	●
●	●	●	●	●	●	●
				●	●	
●	●	●	●	●	●	●
●	●	●	●	●	●	●
					●	●
●**	●**	●**	●**	●**	●**	●
	●***	●***			●**	●
	●**	●**			●**	●
●**	●**	●**	●**	●**	●**	●
●**	●**	●**	●**	●**	●**	●
				●	●	
	●	●	●	●	●	
●	●	●	●	●		

*) krever Leica DST 360 **) krever DISTO™ Plan ***) krever Leica DST 360 og DISTO™ Plan

Leica DISTO™

Den rette for alle jobber



DISTO™ D1

Profesjonell lasermåling for alle

Raskt og pålitelig

Mål avstander med et tastetrykk på sekunder uten hjelp fra en annen person. Unngå faren for arbeidsuhell på grunn av omstendelige og farlige måleprosesser, f.eks. ved måling i høyder.

Presisjon med ett trykk på en knapp

Takket være nøyaktig laserteknologi gir den enkleste modellen, Leica DISTO™ D1 alltid pålitelige måleresultater. I tillegg er den svært enkel og intuitiv å bruke. Du kan stole på den originale avstandsmåleren.

Mer funksjonalitet med app

Leica DISTO™ D1 kan kobles raskt og enkelt til app Leica DISTO™ sketch. Dokumentering og videresending av måleresultater blir såre enkelt.



DISTO™ D110

Liten størrelse – store muligheter

Liten og praktisk

Takket være den ergonomiske konstruksjonen, fungerer Leica DISTO™ 110 perfekt og er en fryd å bruke. De selvforklarende tastene gjør betjeningen rask og intuitiv.

Bluetooth® Smart

Den nyeste Leica-appen DISTO™-Sketch er den ideelle koblingen mellom Leica DISTO™ D110 og en smarttelefon eller nettbrett. Den sørger for at du kan lage nøyaktige planer og tegninger.

Alltid tilgjengelig

Med den avtagbare lommeclipsen er det enkelt å hekte din Leica DISTO™ D110 fast til buksen, skjorten eller jakken, slik at den alltid er klar til bruk.



DISTO™ D2

Kompakt apparat – lang rekkevidde

Kompakt instrument – lang rekkevidde

Innovativ X-Range Power Technology gjør at man kan måle avstander på opptil 100m med dette lille instrumentet. Denne teknologien gir en enestående måleytelse, dvs. hurtige og pålitelige målinger.

Nyttige funksjoner

Apparatet husker de 10 siste målingene dine. Andre praktiske funksjoner som addisjon, subtraksjon område- og volumberegning, er enkle å bruke.

Feilfri dataoverføring

Med den integrerte Bluetooth® Smart-teknologien kan du overføre målingene dine direkte til din smarttelefon eller nettbrett og unngå kostbare skrivefeil. Du strømlinjeformer arbeidet ytterligere ved å bruke den smarte Leica-appen DISTO™ Plan.



Leica DISTO™ X3

Beregnet på utfordrende og røffe forhold



Den robuste Leica DISTO™ X-serien kombinerer innovative måleteknologier med en konstruksjon som tåler røffe forhold og er enkel å bruke. Sammen med Leica DST 360, kan X-serien gjøres om til en kraftig stasjon for innsamling av 3D-data.

Robust

Det følsomme måleutstyret er beskyttet med solide gummideler. Leica DISTO™-serien er derfor svært robust. Den er falltestet til opptil 2 m høyde.

Beskyttelsesgrad IP65

Innkapslingen og tastaturet tåler vannsprut og støv. Rengjøring av apparatet under rennende vann går helt fint.

Hellingsensor og Smart Room

Kombinasjonen av avstands- og hellingsmåling gjør at du enkelt kan finne horisontale avstander med absolutt presisjon. Du kan til og med bruke måledataene til å automatisk generere realistiske og skalerte planskisser.

Roterbart display

Displayet roterer automatisk med apparatets retning - du kan med andre ord lett lese av skjermen i alle vinkler.



Leica DISTO™ X4

Laget for lyse miljøer utendørs



Punktfinnerekamera

DISTO™ X4 er utstyrt med et punktfinner kamera som gjør det lett å lettere å lokalisere punkter som er langt unna, selv i sterkt sollys. Selv når laserpunktet ikke er synlig, vil målet vises tydelig på den store fargeskjermen. Den høyoppløselige skjermens sikrer et krystallklart bilde. Avstandsmålinger er helt nøyaktige over lange avstander.



Leica DST 360

Gjør X-serien din til et P2P-instrument

Punkt-til-punkt-måling (P2P)

DST 360 er et nyttig tilbehør til Leica DISTO™ X3 and X4. Den forvandler ditt håndholdte instrument til en base hvor du kan måle avstanden mellom hvilke to punkter du vil. Kombinert med appen Leica DISTO™ Plan kan du tegne skalerte tegninger som kan brukes i CAD-verktøy.

Metallkonstruksjon

Leica DST 360 er laget av metall tvers igjennom. Det sikrer et ekstra robust design og garantert presisjon.

Presisjonssikte

Finjusteringskontrollene på Leica DST 360 gjør at du kan sikte deg nøyaktig inn på målepunkter på bare noen sekunder.

Klar til innsats

Leica DST 360 leveres med en kompakt men kraftig tripod TRI 120. Begge deler oppbevares i en veldig solid kasse (ip67) med plass til din Leica DISTO™ X3 eller X4. Det betyr at du kan oppbevare utstyret trygt alt på ett sted.

Leica DISTO™ D510

Presis sikte med Punktsøker



Punktsøker

Lysforholdene utendørs og lange avstander kan begrense synligheten av laserstrålen. Den digitale punktfinneren med 4× zoom løser det problemet og gjør målinger under vanskelige forhold utendørs lekende lett.

Hellingssensor 360°

Med hellingssensoren kan du raskt og enkelt måle helninger. Med hellingssensoren kan du også måle absolutt horisontalt eller måle forbi hindringer. Resultatet er garantert pålitelig.

Smart måling

Kombinasjonen av hellingssensor og punktsøker åpner for noen forbløffende måter å foreta indirekte målinger på. Målinger kan også tas fra objekter som ikke har et egnet reflekterende målepunkt, f.eks. når man skal måle høyden på et tre eller en reflekterende glassfasade. Dette er ikke mulig med en konvensjonell laseravstandsmåler.

Høydeprofilmåling

Leica DISTO™ D510 kombinert med tripodadapter FTA 360 gjør måling av høydeforskjeller i et landskap eller fastslåing av høyde-forskjeller i en bygning lekende lett. Du kan ganske enkelt gjøre en innledende referansemåling, og deretter relatere alle etterfølgende målinger til den første referansemålingen. Det er ikke behov for ytterligere verktøy.

Leica DISTO™ D810 touch

Måling i bilder med optisk zoom



Berøringsskjerm

Stor berøringsskjerm for rask og intuitiv betjening. Bruk vanlige håndbevegelser som å sveipe og zoome med to fingre, alle funksjonene er enkle og lett tilgjengelige. Målinger kan også tas ved bruk av berøringsskjermen. Med dette unngår man uønsket bevegelse av Leica DISTO™ D810 touch under målingen.

Mål med et bilde

Det har aldri vært enklere å bestemme bredden, høyden, arealet eller diameteren til en gjenstand. Én måling rettvinklet på gjenstanden er alt det som trengs. Så merkes ønsket dimensjon med to piler på bildet, og de målte verdiene vises på skjermen. Punktfinners 4x zoom, sammen med apparatets oversiktskamera, gjør måling av objekter av alle størrelser lett som en lek.

Dokumentasjon ved bruk av bilder

Kamerafunksjonen på Leica DISTO™ D810 touch kan brukes til å ta bilder eller skjermbilder, som så kan lastes ned til en datamaskin via USB. På den måten går ingen detaljer om de målte punktene tapt.

Høy presisjon

Leica DISTO™ D810 touch har en rekke indirekte målefunksjoner. På grunn av den spesialutviklede hellingssensoren er resultatene svært nøyaktige. Enda mer nøyaktig resultater kan oppnås ved bruk av Leica FTA360 adapter med finjusteringskruser. Dette adapteren gjør det mulig å sikte nøyaktig.

Fleksibel dataoverføring

Sett din Leica DISTO™ D810 touch i tastaturmodus, koble den til en datamaskin og overfør de målte verdiene med ditt vanlige tastatur. Denne muligheten gir en stor grad av fleksibilitet.

Leica DISTO™ S910 + FTA 360-S

Mål alt fra enhver posisjon med P2P-teknologi



Måle fra punkt til punkt

Med P2P-teknologien revolusjonerer Leica DISTO™ S910 måling med håndholdte laseravstandsmålere. Den integrerte Smart Base gjør det mulig å måle avstander (f.eks. bredder) mellom to vilkårlige punkter fra ett sted. Kombinasjonen av Smart Base og den integrerte hellingssensoren gir helt nye muligheter og gjør Leica DISTO™ S910 til den mest allsidige laseravstandsmåleren på markedet.

Registrer måledata i CAD-format

Nok en gang først i verden! Leica DISTO™ S910 kan lagre alle de målte punktene i en DXF-fil, som en gulvplan, vegglayout eller også som 3D-data, som siden kan lastes ned til en datamaskin på kontoret ved hjelp av USB. For å gi deg komplett og pålitelig dokumentasjon lagrer Leica DISTO™ S910 også alle bildene som viser hvor du målte. Dette gjør det enklere å lage mer nøyaktige tegninger og det gjør kvalitetskontrollen smidigere.

Overføring av punktdata i sanntid

Måledata kan overføres direkte på stedet ved hjelp av WLAN til en bærbar datamaskin for videre behandling i det programmet du foretrekker. Det er ekstremt enkelt å opprette forbindelsen – på samme måte som hotspot. Du kan overføre så mange målepunkter du ønsker – med eller uten bilder – og opprette eller kontrollere dokumentasjon i sanntid. Den gratis Leica DISTO™-transfer med plugin-programvare støtter også overføring av måledataene til AutoCAD® og BricsCAD®

300 m rekkevidde med X-Range Power-teknologi

Med den innovative X-Range Power-teknologien representerer Leica DISTO™ S910 framtidens måleteknologi. Den har en rekkevidde på opptil 300 m og garanterer for beste måleytelse, dvs. rask og pålitelig måling, også av objekter som reflekterer dårlig eller i skarpt solllys. Rekkevidde og nøyaktighet er testet i henhold til ISO 16331-1. Leica DISTO™ S910 holder altså hva den lover.

Leica 3D Disto

Gjenskaper virkelighetens verden



Allsidighet møter effektivitet

Leica 3D Disto er et robust, presist måleinstrument som lett gjenkjenner hvor og i hvilken høyde målepunktet er plassert. Et innebygd kamera bestemmer via en kombinasjon av avstands- og vinkelmål den presise posisjonen til punktene. Punktene blir deretter funnet av 3D Disto. Avstander, flater, lypser, vinkler, hellinger og selv vanskelig tilgjengelige punkter blir enkelt registrert og dokumentert. Glemte målinger eller skrivefeil er en ting fra fortiden.

Romskanning

Ved hjelp av manuell eller helautomatisk modus kan du måle rom, vegger, vinduer, konstruksjoner og til og med trapper, fra én eneste posisjon.

Projisere mot alle overflater

Leica 3D Disto projiserer ditt design på alle flater, punkt for punkt. Uansett om det gjelder himlingsprosjekt eller et prosjektlayout for gulv eller vegger.

Verktøy

Leica 3D Disto tilbyr også mange andre funksjoner. For eksempel kan du overføre punkter fra gulv til tak, bestemme høyde-referansepunkter eller overføre offset og plasseringer nøyaktig.

Leica DISTO™ Plan

Måling krever dokumentasjon

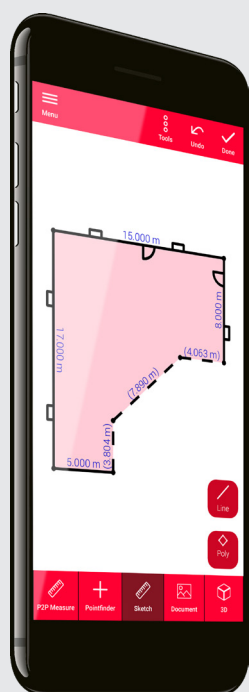

Leica DST 360



Leica DISTO™ Plan

Appen Leica DISTO™ Plan hjelper deg med den viktige oppgaven med å dokumentere og visualisere målingene. På den måten kan du enkelt planlegge det nest trinnet i prosjektet.

Sketch Plan – lag en skalert tegning

Du kan enkelt og greit bruke fingrene og lage en skisse i et nettbrett eller en smarttelefon. Deretter kan du ta tilhørende mål og tildele dem til de relevante linjene i skissen din. Appens "autoskalerings"-funksjon justerer lengden på linjene automatisk, og resultatet blir en skalert tegning som viser flateområdet og omrisset. Derfra er det enkelt å lage en CAD-klar plantegning.

Smart Room – planlegg mens du måler

En nylig integrert sensor i Leica DISTO™ X3 og X4 gjør det mulig å lage nøyaktige planskisser rett og slett ved å gjøre oppmålinger av et rom med eller mot klokken. Når alle målene er tatt, genererer appen en

tegning automatisk. Dette er mulig gjennom å registrere hver måling samt vinkelen mellom hvilke to av de målingene man måtte ønske samtidig.

Measure Plan – lage fiks ferdige planer for CAD

Leica DISTO™-appen støtter P2P-teknologi som gjør det mulig å lage detaljerte etasje- eller veggplaner, inkludert dører og vinduer. Når de er ferdige, kan planene enkelt eksporteres som en DXF- eller DWG-fil til din foretrukne CAD-løsning.

Sketch on Photo – mål objekt i bildet

Leica DISTO™ Bluetooth® Smart-teknologien gjør at du kan legge til målinger i et bilde tatt med nettbrett eller smarttelefon. På den måten kan du dokumentere alle måleresultater, og enkelt behandle dem senere på kontoret.

En verden av oppmålingsapper

Tilgang til dine programvarepakker



Leica DISTO™ transfer

Programvaren Leica DISTO™ transfer gjør deg mulig å overføre måledata direkte til AutoCAD® eller BricsCAD® på stedet. På den måten kan du begynne å jobbe i CAD-programvaren med en gang og fortsette oppbyggingen av dokumenterte måledata.

www.disto.com

Apper utviklet for Leica DISTO™

Leica DISTO™-apparater støttes av utallige apper som kan lastes ned fra App Store eller Google Play. Sjekk ut de forskjellige appene og se alle de fantastiske mulighetene DISTO™ har å by på.



Alle målinger er mulig

Areal- og volumberegning

m^2
 m^3

Dobbelt hellingsmåling

Malefunksjon

m^2
 m^2

Høydeprofilmålinger

Smart Horisontalfunksjon

Pytagorasfunksjoner

Høydemåling

Utsettingsfunksjon

a a
 a b



Måling av bredder, høyder og arealer

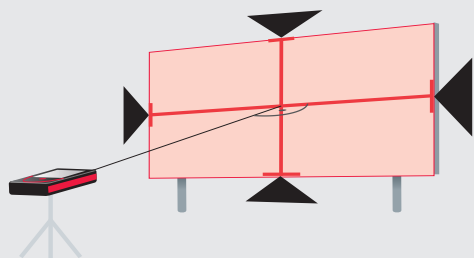

Punkt-til-punkt-måling

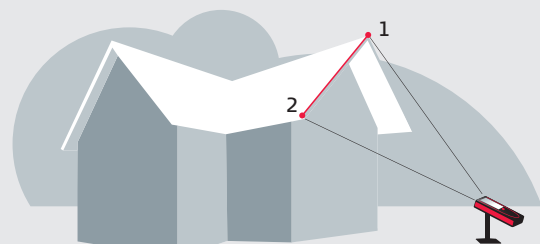

Diametermålinger

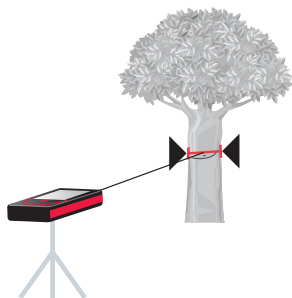

Smart arealmåling

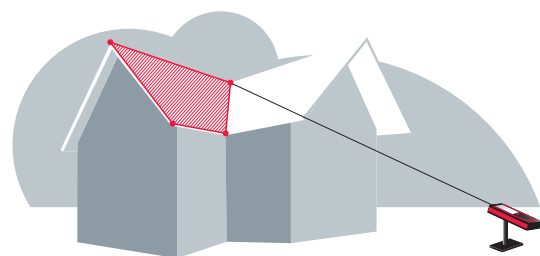

Ta bilder med oversiktskameraet

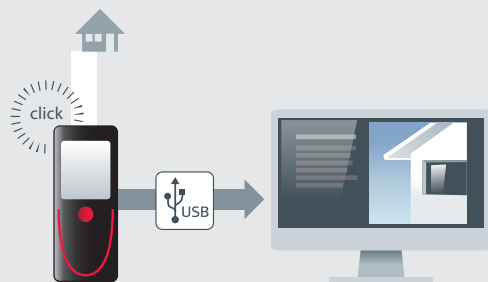

Dataregistrering i DXF-filer

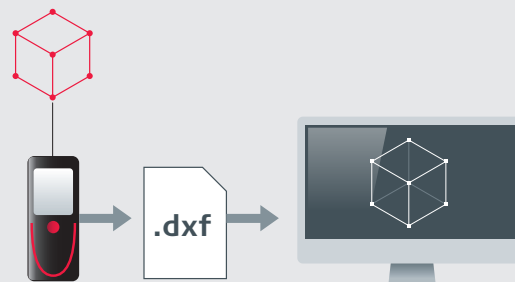

Skjermbilder

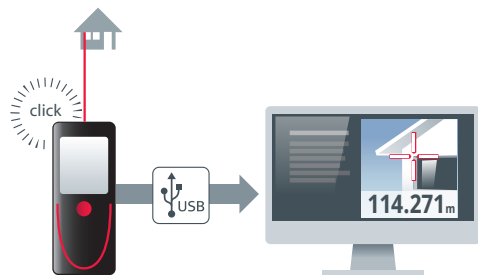

Punktdataoverføring

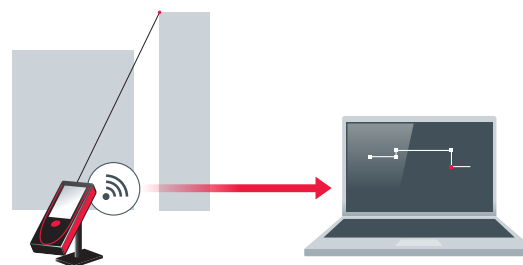

Leica Lino

Fremragende ytelse og allsidige adaptere laget for bruk på byggeplasser

Alle våre Leica Lino-produkter er beregnet på profesjonelle med samme målsetting som med alle våre Leica Geosystems-produkter: Å gjøre jobben din enklere og forbedre resultatene gjennom å tilby ypperlig kvalitet, ytelse og gjennomtenkt tilbehør. Fordi produkter av topp kvalitet gir arbeid av topp kvalitet.



Våre unike teknologier

Teknologi fra Leica Geosystems

Overlegen synlighet



Alle Leica Lino-produkter er bygget på mange tiår med kunnskap og erfaring innen optikk og elektronikk. Resultatet er overlegenhet synlighet og høy presisjon med våre røde og grønne lasere.

Li-ion



Leica Lino har et Li-Ion-batteri som sikrer kontinuerlig drift. En enkelt opplading gir 24-44 timers batterilevetid.

Magnetiske adaptere



Leica Lino-produktene kan enkelt kobles til adaptere som er konstruert for presisjon, ved hjelp av sterke magneter, noe som gjør at du kan jobbe raskere og mer nøyaktig.

Soliditet



Leica Lino-produktene solide, produsert i materialer av beste kvalitet, og er derfor perfekt egnet for bruk i bygg og anlegg. Hvert enkelt produkt testes grundig for å oppfylle Leica Geosystems kvalitetsstandarder.

Oversikt over serien Leica Lino

Hvilken laser er riktig for meg?



Bruksområder		L2	L2G	L2P5	L2P5G	L4P1	P5	ML180
Generelt viktige aspekter	Grønn laser for bedre punkt- og linje synlighet		●		●			
	Anbefalt maksimalt arbeidsområde	25 m	35 m	25 m	35 m	15 m	30 m	20 m
	Nivelleringsnøyaktighet	± 0,2 mm/m	± 0,2 mm/m	± 0,2 mm/m	± 0,2 mm/m	± 0,2 mm/m	± 0,2 mm/m	± 0,07 mm/m
Horisontal	Innretting	●	●	●	●	●	(●)	●
	Overføre høyder	●	●	●	●	●	(●)	●
	Finjustering av f.eks. himling	●*	●*	●*	●*			
Vertikal	Innretting	●	●	●	●	●	(●)	●
	Manuell finjustering					●		●
	Motorisert finjustering (XCR catch)							●
Lodding	Overføring av punkter fra gulv til tak			●	●	(●)	●	(●)
Helninger	Lås laser for skråstilling	●	●	●	●	●		
Utsetting	Rektangulære vinkler			●	●	●	●	●
Bruker-vennlighet	Ekstra lang driftstid med Li-Ion-batteri	●**	●	●	●	●	●**	
	Drift under lading	●**	●	●	●	●	●**	●
	Alternativ bruk med alkaliske batterier	●	●	●	●	●	●	●
	Fjernkontroll							●
	Enkel sammenkopling til adapter med magneter	●	●	●	●		●	
	Lengre rekkevidde med mottaker	●	●	●	●	●		●

*) tilbehøret UAL 130 kreves

***) Li-Ion-tilbehør kreves

Leica Lino ML180

Smart Targeting

Smart Targeting-funksjonen gjør det mulig å lage layouts på egenhånd. Du retter bare inn laserlinjen med XCR Catch-mottakeren med et tastetrykk. Presisjonen i det elektroniske selvhorisonteringssystemet sørger for at du kan lage nøyaktige linjer over avstander på opptil 100 m, og bidrar til at du unngår kostbare oppmålingsfeil.



Leica Lino L4P1

Kraftig og allsidig for alle interiør jobber

Leica Lino L4P1 er den mest allsidige i hele serien. Den dekker mange forskjellige bruksområder med sin flerlinje-projisering. Den dreier 360° på baseplate, noe som gjør markering av 90° hvor som helst i rommet en enkel og grei affære.

Li-Ion: 24 timers batterilevetid på en enkelt opplading

Innovativ Li-Ion-batterikapasitet: Li-Ion-batterienes kapasitet gjør at du kan jobbe sammenhengende i 24 timer. Batteriene er oppladbare og har bedre kapasitet enn vanlig alkaliske batterier.

Smart Power: Li-Ion kan skiftes ut med alkalisk

"Alltid klar til jobb" – Hvis du skulle glemme å lade Li-Ion-batteriene, kan du enkelt bytte dem ut med vanlige alkaliske batterier.

360° rotasjonsbase for rask planutvikling

Lino L4P1 kan raskt generere layouts i hele rom. Den roterer 360° over et valgt punkt, og finjusterings skruene sørger for rask innretting av den vertikale laserlinjen.



Leica Lino punkt- og linjelasere

Punkt for punkt, overlegen hele linjen

Li-ion

Innovativ Li-Ion-kapasitet varer i timevis. Du trenger ikke å avbryte arbeidet for å lade batteriet eller stadig vekk skifte alkaliske batterier.

Trippelstrømsystem

Laseren kan driftes med Li-Ion-batterier, alkaliske batterier eller kobles til en strømforsyning. Jobb uavbrutt med det smarte trippelstrømkonseptet.

Smarte adaptere

De smarte adapterne sørger for at du kan posisjonere instrumentet raskt og med absolutt presisjon. Sett opp det roterbare adapteret over kanter og profiler, fest den på jernrør eller til forskjellige typer skinner og stenger.

Selvhorisontering

Leica Lino justeres automatisk hvis den er ute av vater (opptil $\pm 4^\circ$). Dersom hellingen er på mer enn $\pm 4^\circ$, utløser den et visuelt varsel for å hindre feil. Dette gjør oppsett av projiseringslinjer eller -prikker raskt og enkelt.

Stor glasslinse

Vide glasslinser sikrer overlegen synlighet og forlengelse av laserlinjene, og muliggjør perfekt nivellering og innretting ved lange avstander.

Robust konstruksjon

Alle Leica Linos er beskyttet mot støv og vannsprut. Dette gjør dem til hardføre instrumenter som er velegnet til dagens tøffe arbeidsforhold.

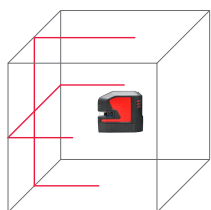

Lino L2

Du kan stole på de skarpe linjene

Tidkrevende og langtrukne prosesser med opptegning av linjer på vegger hører fortiden til. Leica Lino L2 projiserer nøyaktig, raskt og enkelt mens du konsentrerer deg om den aktuelle oppgaven. Den økte laserstyrken gjør linjene mer synlige og gjør deg mer effektiv i jobben din.

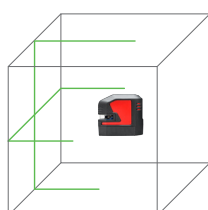

Lino L2G

Et helt nytt nivå av synlighet

Leica Lino L2G krysslaser projiserer godt synlige linjer med riktige vinkler i forhold til hverandre. Dens nye laser bruker den siste grønn-laserteknologien som gjør linjene enda klarere og mer synlige. Dermed gjør denne laseren det lettere for deg å se linjene, selv i ekstreme lysforhold og over lange avstander.

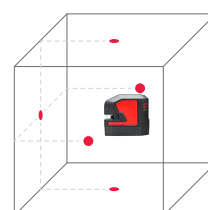

Lino P5

På en prikk!

Glem loddesnorer, hyssinglinjer og vater! Leica Lino P5 punktlaser er praktisk og enkel å betjene. En knapper nok til alle bruksområder. Den projiserer raskt og nøyaktig alle punktene du trenger, og det gjør den til en effektiv løsning for profesjonelle lodde- og innrettingsoppgaver.

Magnetisk adapter

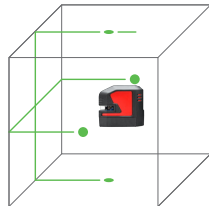
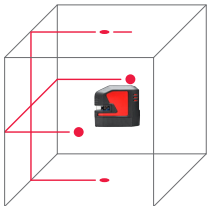

Lino L2P5

Kombinerer punkter og linjer

Leica Lino L2P5 kombinere alle fordelene med Leica Lino punkt- og linjelasere. Laserens tverrlinjer gjør innrettings-oppgavene enklere, og dens fem laserpunkter gjør at du kan lodde, markere eller overføre målte punkter. Leicas velprøvde optikk sørger for at apparatet projiserer veldig kraftige linjer som utvider arbeidsområdet betydelig.

Lino L2P5G

Multifunksjonalitet med best synlighet

Leica Lino L2P5G har grønne linje- og punktlasere. Den øker synligheten ved sterkt lys og i store rom. Grønt lys er mer synlig for det menneskelige øyet enn rødt lys. Bruken av Li-Ion-batteriteknologi optimaliserer bruken av instrumentene ytterligere. Det sørger for at kapasiteten rekker til to hele arbeidsdager på bare en opplading.

Leica DISTO™ og Lino Originaltilbehør

Stativer >

Leica TRI 70 ● ●



Det lille transportable stativet er beregnet for daglig bruk. Det er utstyrt med lettbetjent finjustering og dåselibelle. Kan forlenges fra 0,40 m til 1,15 m. Art. nr. 794 963

Leica TRI 100 ● ●



Kvalitets-stativ med dåselibelle, meget lett å finjustere. Kan forlenges fra 0,70 m til 1,74 m. Art. nr. 757 938

Leica TRI 120 ●



Med vrilåser på bena blir denne tripoden enda stødigere. Bena kan brettes inn 180° og gjør den veldig kompakt. Ideell for alle tripodadaptere for alle Leica DISTO™-modeller. Art. nr. 848 788

Leica TRI 200 ●



Lett og svært stødig stativ i aluminium med 1/4" festeskruer, libelle og låsekobling for enkel oppstilling. Uttrekkslengde 0,75 m til 1,15 m. Ideelt med Leica FTA360 eller FTA360-S. Art. nr. 828 426

Leica CET 103 ●



Profesjonell, multifunksjonell hevable aluminiums-tripod med 5/8" festeskruer, skulderrem, festeklemmer og libelle, arbeidshøyde 0,84 m – 2,46 m, med mm-skala, utskiftbare gummiføtter. Art. nr. 768033

Leica CLR290 stang med klemme ●



Med universell montasjeplattform for linje- og roterende lasere. Forlengelse på opptil 2,90 m. Staven med klemme kan festes mellom gulv og tak. Dermed kan laseren plasseres i en vilkårlig høyde. Art. nr. 761 762

Adaptere for DISTO™ >

Leica DST 360 ●



Smartadapteren for Leica DISTO™ X3 og X4 gjør dem om til en DISTO™-stasjon. Det gjør apparatet om til et P2P-oppmålingsinstrument eller til og med et til et fullverdig planleggingsverktøy ved bruk av appen Leica DISTO™ Plan. Art. nr. 848783

Leica FTA 360-S ●



Robust adapter med fin justering for bekvem og presis måling. Adapteret forenkler siktingen, spesielt over store avstander, og reduserer avviket til et minimum når du foretar indirekte målinger. Spesielt godt egnet i kombinasjon med Leica-stativene TRI 70, TRI 100, TRI 120 og TRI 200 tripoder. Art. nr. 828414 for Leica DISTO™ S910

Leica FTA 360 ●



Art. nr. 799301 for Leica DISTO™ D510 og D810 touch

Adapter for Lino >

Leica UAL 130 ●



Universaladapteret for Lino gjør det mulig å feste og heve en Leica Lino med 130 mm på en enkel og nøyaktig måte. Kan brukes med nye Leica Lino L2, L2G, L2P5, L2P5G og P5. Art. nr. 866 131

Sikteplater >

Leica TPD 100-sett ●



Sikteplaten for forbedret sikte med digital punktfinner over store avstander. Settet leveres med stang og libelle sørger for at oppmåling av landemerker og grunnleggende oppmålingsoppgaver kan utføres med en Leica DISTO™. Art. nr. 6012352

Leica GZM 3 ●

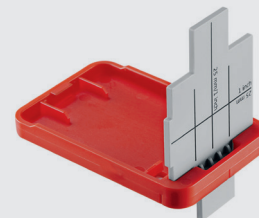

Denne sikteplaten er det perfekte tilbehøret for målemaler, benkeplater osv. – uansett hvilken fasong som skal måles. Kanter, kurver, markeringer og hjørner kan måles fra alle posisjoner. Art. nr. 820 943

Leica GZM 27 ●



Klebe-sikteplater for feste på kanter og hjørner. Størrelse: 147 x 98 mm. Art. nr. 723 774

Leica GZM 26 ●



For måling mot dårlig reflekterende overflater. Dobbeltsidig – grå side for korte avstander og brun for lengre avstander. Størrelse: 210 x 297 mm. Art. nr. 723 385

Leica GZM 30 ●



Klebesikteplater for plassering på bakkemarkører. Størrelse: 274 x 197 mm. Art. nr. 766 560

Leica sikteplate ● for grønne lasere



For visualisering av grønne laserlinjer utendørs. Med skala, magnet og sammenbrettbar holder for enkel plassering. Størrelse: 150 x 74 mm. Art. nr. 823 195

Leica sikteplate ● for røde lasere

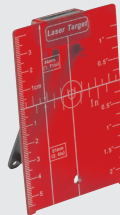

For visualisering av røde laserlinjer utendørs.. Med skala, magnet og sammenbrettbar holder for enkel plassering. Størrelse: 150 x 74 mm. Art. nr. 758 831

Mottakere >

Leica RGR 200 ●



Én lasermottaker for alle! Robust IP 65-forsegling med display både foran og bak, inkl. magneter for takfeste. For røde og grønne laserstråler på avstander på opptil 80 m. For Leica Lino L2, L2G, L2P5, L2P5G og L4P1. Art. nr. 866 090

Leica RVL 80 ●



For røde laserlinjer på en avstand på opptil 80 m. For Leica Lino L2, L2P5 og L4P1. Art. nr. 838 757

Briller >

Leica GLB 30 laserbriller 3 i 1 ● ●



For bedre synlighet av laserpunkt utendørs. Med 3 ulike linser: laserbriller, vernebriller og solbriller. Art. nr. 780 117

Leica GLB 10R/GLB 10G ● ●



Røde- og grønne laserbriller for å se laserlinjene og -punktene bedre i rom med sterkt lys og utendørs opptil 15 m. Art. nr. 834 534 (for røde lasere) Art. nr. 772 796 (for grønne lasere)

Ladere >

POWERLINE 4 LIGHT ● ●



For lading av 4 oppladbare batterier; type AA eller AAA. Med 4 adaptere for global bruk, inklusive 4 oppladbare batterier type AA/2300mAh. Art. nr. 806 679

UC 20 Universal hurtiglader ● ●



For lading av 2 oppladbare batterier; type AAA. Med 4 adaptere for global bruk, inklusive 2 oppladbare batterier type AA/NiMH/800mAh. Art. nr. 788 956

Mini-USB billader ●



For å lade Leica DISTO™ med USB grensesnitt; ekstremt liten – får til og med plass under stikkontaktdeksler; effekt: 5 V/1 A. Art. nr. 806 566

Tekniske data

Tekniske data	D1	D110	D2	X3	X4
Art. nr.	843418	808088	837031	850833	855107
Pakkeløsning Art. nr.					
Typ. nøyaktighet ved avstandsmåling	± 2,0 mm	± 1,5 mm	± 1,5 mm	± 1,0 mm	± 1,0 mm
Rekkevidde	0,2 opptil 40 m	0,2 opptil 60 m	0,05 opptil 100 m	0,05 opptil 150 m	0,05 opptil 150 m
Måleenheter	m, ft, in	m, ft, in	m, ft, in	m, ft, in	m, ft, in
X-Range Power Technology	●	●	●	●	●
Avstand i m Ø for laserpunkt i mm	10 m 6 mm	10, 50 m 6, 30 mm	10, 50, 100 m 6, 30, 60 mm	10, 50, 100 m 6, 30, 60 mm	10, 50, 100 m 6, 30, 60 mm
Hellingssensor				●	●
Hellingssensoren nøyaktighet med laserstrålen				± 0,2°	± 0,2°
Hellingssensoren nøyaktighet med innkaplingen				± 0,2°	± 0,2°
Enheter i hellingssensoren				0,0°, 0,00 %	0,0°, 0,00 %
Smart Base målerekkevidde Horizontal Vertikal				360°* -64° til > 90°*	360°* -64° til > 90°*
Avstand i m Typisk toleranse for P2P-funksjonen				2, 5, 10 m* ± 2, 5, 10 mm*	2, 5, 10 m* ± 2, 5, 10 mm*
Nivelleringsrekkevidde				± 5° *	± 5° *
Punktsøker med zoom					4 ×
Ekstra oversiktskamera					
Bildefilformat					
Minne for bilder					
CAD-dataformat i apparatet					
Minne for CAD-filer i apparatet					
Minne for siste oppmålinger			10	20	20
Skjermbelysning	●	●	●	●	●
Gratis programvare for Windows	●	●	●	●	●
Gratis app for iOS og Android	●	●	●	●	●
Støtter Smart Room				●	●
Data grensesnitt	Bluetooth® Smart	Bluetooth® Smart	Bluetooth® Smart	Bluetooth® Smart	Bluetooth® Smart
Datagrensesnitt for 3D-punktdata				Bluetooth® Smart*	Bluetooth® Smart*
Målinger per batterisett	opptil 10 000**	opptil 10 000**	opptil 10 000**	opptil 4 000**	opptil 4 000**
Batterilevetid	opptil 20 t**	opptil 20 t**	opptil 20 t**	opptil 8 t**	opptil 8 t**
Multifunksjons endestykke			●	●	●
Finner referanse for endestykket automatisk			●	●	●
Stativgjenge				1/4"	1/4"
Batterier	type AAA 2 × 1,5 V	type AAA 2 × 1,5 V	type AAA 2 × 1,5 V	type AA 2 × 1,5 V	type AA 2 × 1,5 V
Ladetid					
Beskyttelsesklasse	IP 54	IP 54	IP 54	IP 65	IP 65
2 m falltest				●	●
Mål	115 × 43,5 × 23,5 mm	120 × 37 × 23 mm	116 × 44 × 26 mm	132 × 56 × 29 mm	132 × 56 × 29 mm
Vekt med batterier	87 g	92 g	100 g	184 g	188 g

For alle enheter  i henhold til IEC 60825-1

D510	D810 touch	S910	3D DISTO™
792290	792297	805080	836546
823199 (inkl. FTA 360 + TRI 70)	806648 (inkl. FTA 360 + TRI 70)	806677 (inkl. FTA 360-S + TRI 70)	
± 1,0 mm	± 1,0 mm	± 1,0 mm	
0,05 opptil 200 m	0,05 opptil 250 m	0,05 opptil 300 m	0,5 opptil 50 m
m, ft, in	m, ft, in	m, ft, in	m, ft, in
●	●	●	●
10, 50, 100 m 6, 30, 60 mm	10, 50, 100 m 6, 30, 60 mm	10, 50, 100 m 6, 30, 60 mm	10, 30 m 7×7 mm, 9×15 mm
●	●	●	
± 0,2°	-0,1°/+ 0,2°	-0,1°/+ 0,2°	
± 0,2°	± 0,1°	± 0,1°	
0,0°, 0,00 % mm/m, in/ft	0,0°, 0,00 % mm/m, in/ft	0,0°, 0,00 % mm/m, in/ft	
		360° -40° til 80°	360° -80° til > 90°
		2, 5, 10 m ± 2, 5, 10 mm	10, 30, 50 m ± 1, 2, 4 mm
		± 5°	± 3°
4 ×	4 ×	4 ×	8 ×
	●	●	
	.JPG	.JPG	.JPG
	80	80	Nettbrett
		.DXF	.DXF, .DWG
		20 filer × 30 punkter	Nettbrett
30	30	50	
●	●	●	●
●	●	●	Programvare inkludert
●	●	●	
Bluetooth® Smart	Bluetooth® Smart	Bluetooth® Smart	WLAN
		WLAN	WLAN
opptil 5 000**	opptil 4 000**	opptil 4 000**	
opptil 10 t**	opptil 8 t**	opptil 8 t**	opptil 8 t
●	●	spiss	
●	●		
1/4"	1/4"	1/4"	5/8"
type AA 2 × 1,5 V	Li-ion oppladbart	Li-ion oppladbart	Li-ion oppladbart
	4 h	4 h	7 h
IP 65	IP 54	IP 54	IP 54
143 × 58 × 29 mm	164 × 61 × 31 mm	164 × 61 × 32 mm	Ø 187 × 215,5 mm
198 g	238 g	290 g	2,8 kg

*) Gjelder ved bruk med Leica DST 360

**) redusert når brukt med Bluetooth®, WLAN eller Leica DST 360

Leica DISTO™ sett



Leica DISTO™ S910 sett
Art. nr. 806677



Leica DISTO™ D810 touch sett
Art. nr. 806648



Leica DISTO™ D510 sett
Art. nr. 823199

Tekniske data

Tekniske data	L2	L2G	L2P5	L2P5G	L4P1	P5	ML90	ML180	
Art. nr.	848435 864413	864420	864431	864435	834838	864427	784437	784438	
Rekkevidde*	25 m	35 m	25 m	35 m	15 m	30 m	20 m	20 m	
Område med lasermottaker*	80 m	80 m	80 m	80 m	80 m		100 m	100 m	
Smart targeting								●	
Nivelleringsnøyaktighet	± 0,2 mm/m	± 0,2 mm/m	± 0,2 mm/m	± 0,2 mm/m	± 0,2 mm/m	± 0,2 mm/m	± 0,07 mm/m	± 0,07 mm/m	
Område for selvhorisontering	± 4°	± 4°	± 4°	± 4°	± 3°	± 4°	± 5°	± 5°	
# laserpunkter			4	4	1	5	1	1	
# laserlinjer	2	2	2	2	4		3	4	
Stråleretning	vertikal, horisontal	vertikal, horisontal	vertikal, horisontal, opp, ned, høyre, venstre	vertikal, horisontal, opp, ned, høyre, venstre	3 vertikal, 1 horisontal, 1 loddrett ned	opp, ned, framover, høyre, venstre	vertikal framover + høyre, horisontal, loddrett ned	vertikal framover + høyre + venstre, horisontal, loddrett ned	
Punktøyaktighet			± 0,2 mm/m	± 0,2 mm/m	± 0,2 mm/m	± 0,2 mm/m	± 0,1 mm/m	± 0,1 mm/m	
Nøyaktighet for horisontale linjer	± 0,3 mm/m	± 0,3 mm/m	± 0,3 mm/m	± 0,3 mm/m	± 0,2 mm/m		± 0,07 mm/m	± 0,07 mm/m	
Nøyaktighet for vertikale linjer	± 0,3 mm/m	± 0,3 mm/m	± 0,3 mm/m	± 0,3 mm/m	± 0,2 mm/m		± 0,07 mm/m	± 0,07 mm/m	
Lasertype	635 nm, laserklasse 2	525 nm/ laserklasse 2	635 nm, laserklasse 2	525 nm, laserklasse 2	635 nm, laserklasse 2	635 nm, laserklasse 2	635 nm, laserklasse 2	635 nm, laserklasse 2	
Batteritype	AA 3 x 1,5 V Li-ion oppladbar (eller AA 3 x 1,5 V)	Li-ion oppladbar (eller AA 3 x 1,5 V)	Li-ion oppladbar (eller AA 3 x 1,5 V)	Li-ion oppladbar (eller AA 3 x 1,5 V)	Li-ion oppladbar (eller AA 3 x 1,5 V)	Li-ion oppladbar (eller AA 4 x 1,5 V)	AA 3 x 1,5 V NiMH oppladbar (eller D 2 x 1,5 V)	NiMH oppladbar (eller D 2 x 1,5 V)	
Driftstid **	opptil 13 t (AA)	opptil 44 t (Li-ion)	opptil 28 t (Li-ion)	opptil 44 t (Li-ion)	opptil 28 t (Li-ion)	opptil 24 t (Li-ion)	opptil 37 t (AA)	opptil 15 t (NiMH)	
Beskyttelsesklasse	IP 54	IP 54	IP 54	IP 54	IP 54	IP 54	IP 54	IP 54	
Mål	110 x 60 x 100 mm	110 x 60 x 100 mm	110 x 60 x 100 mm	110 x 60 x 100 mm	110 x 60 x 100 mm	147 x 147 x 181 mm	110 x 60 x 100 mm	250 x 159 x 230 mm	
Vekt med batterier	500 g	530 g	530 g	530 g	530 g	1173 g	495 g	2200 g	
Stavingjenge	1/4"	1/4"	1/4"	1/4"	1/4"	5/8" + 1/4"	1/4"	5/8"	
Leveransens omfang	L2, TWIST 250, Holder for alkaliske batterier, sikteplate, myk bæreveske	L2, TWIST 250, Li-ion batteripakke, lader, holder for alkaliske batterier, sikteplate, hard kasse	L2G, TWIST 250, UAL 130, Li-ion batteripakke, lader, Holder for alkaliske batterier, sikteplate, hard kasse	L2P5, TWIST 360, Li-ion batteripakke, lader, Holder for alkaliske batterier, sikteplate, hard kasse	L2P5G, TWIST 360, UAL 130, Li-ion batteripakke, lader, Holder for alkaliske batterier, sikteplate, hard kasse	L4P1, Li-ion batteripakke, lader, Holder for alkaliske batterier, sikteplate, hard kasse	P5, TWIST 360, Holder for alkaliske batterier, sikteplate, hard kasse	ML90, NiMH batteripakke, lader, Holder for alkaliske batterier, laserbriller, sikteplate, hard kasse	ML180, XCR Catch, NiMH batteripakke, lader, Holder for alkaliske batterier, laserbriller, sikteplate, hard kasse

Tekniske data, mottaker	RVL 80	RGR 200
Art. nr.	838757	866090
Funksjon	finner røde laserlinjer	finner røde og grønne laserlinjer
Arbeidsområde*	5-80 m	2-80 m
Nøyaktighet	± 1mm	± 1 mm, ± 3 mm
Nøyaktighetskanaler	1	2
Detekteringsvindu	20 mm	85 mm
Detekterbart spekter	635 nm ± 5 nm rød	635 nm ± 5 nm rød, 525 nm ± 5 nm grønn
Automatisk avslåing	10 min.	30 min.
Digitalt display		2
Belyst skjerm		for- og bakside
Festemagneter		ja
Lydsignal	100 dB, 80 dB, 0 db valgbart	100 dB, 80 dB, 0 db valgbart
Batteritype/-kapasitet	PP3 1 x 9 V/15 t	AA 2 x 1,5 V/40 t
Beskyttelsesklasse	IP 54	IP 65
Mål	140 x 68 x 25 mm	158 x 73 x 26 mm
Vekt med batterier	165 g	250 g
Leveransens omfang	RVL 80, brakett for mottaker, batterier, myk bæreveske	RGR 200, solid brakett for mottaker, batterier,

For alle enheter  i henhold til IEC 60825-1

*) avhengig av lysforholdene
**) avhengig av lasermodusen

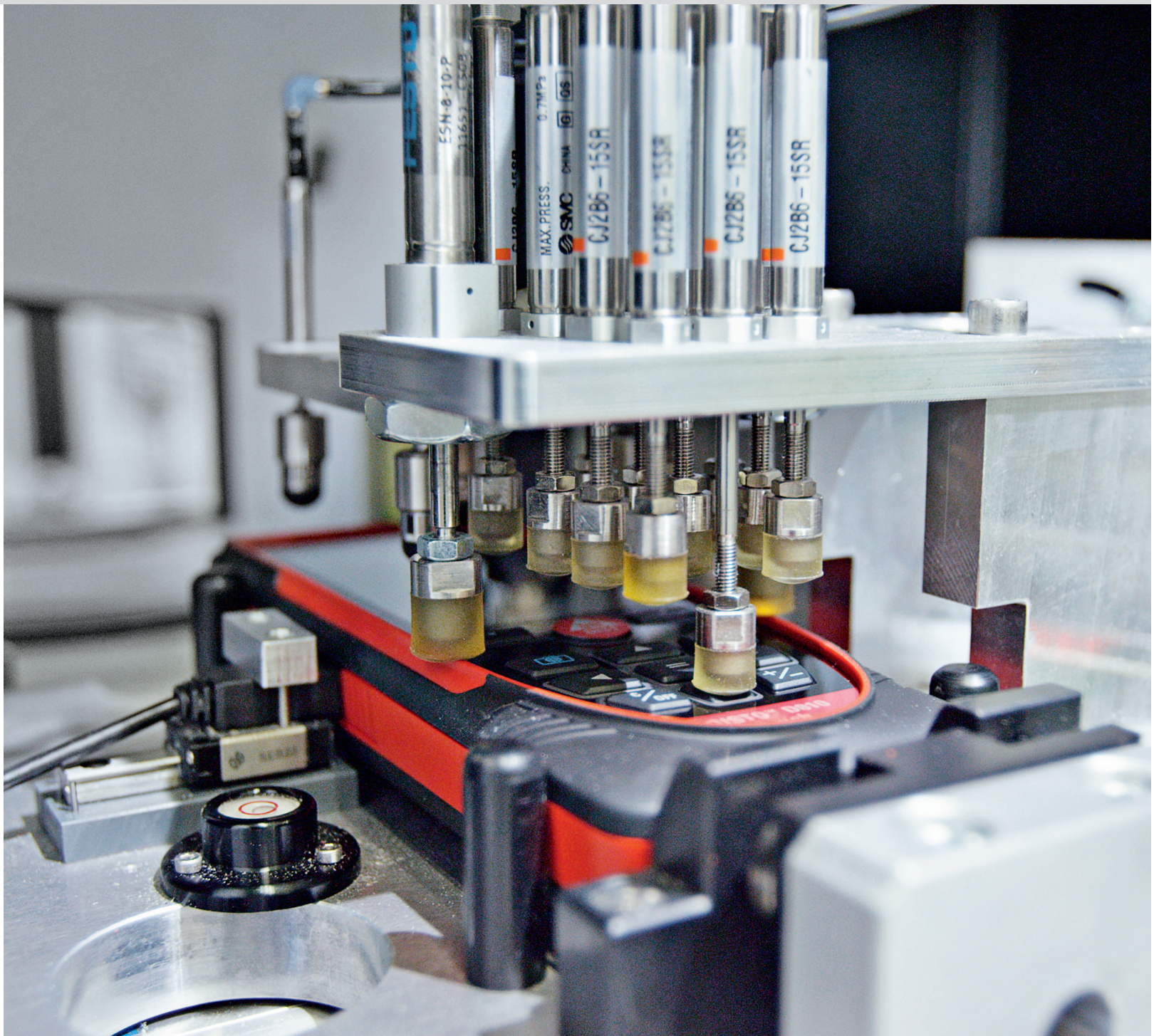

Utvid produktgarantien

Produkter og Li-Ion-batterier fra Leica Geosystems oppfyller de strengeste kvalitetskrav. Hvis du registrerer produktet ditt innen 8 uker etter kjøpsdatoen på www.disto.com får du fordelen av vår 3-års garanti, respektive 2-års garanti på Li-Ion-batteriene.



www.disto.com

Forhandlerens stempel

Alle illustrasjoner, beskrivelser og tekniske data er ikke bindende, og kan bli endret. Opphavsrett: Leica Geosystems AG, Heerbrugg, Sveits, 2018.

- when it has to be right

Leica
Geosystems