

Isola Powertekk Takpanner



Monteringsanvisning

Isola Powertekk Nordic

Isola Powertekk Exclusive

Isola Powertekk Exclusive Silence

Et sikkert, vakkert og ekstremt holdbart tak!

Isola Powertekk Takpanner har stor styrke og tåler de mest ekstreme værbelastninger. Et ferdig lagt Powertekk-tak gir et så godt som stormsikkert tak og tåler langt mer enn de største snølaster i landet.

Den komplette og eksklusive løsningen for ditt tak

Isola Powertekks mange sjikt gir suveren korrosjonsbeskyttelse. Fås med granulert overflate og i lakkert høyglans eller matt utførelse. Powertekk leveres med et bredt spesialtilpasset tilbehørsprogram som forenkler monteringen. I tillegg gir tilbehøret taket et eksklusivt utseende. For Powertekk Exclusive kan det også leveres taksikringsutstyr i samme lakkerte farge som takplatene (bestillingsvare). Hele det lakkerte sortimentet kan leveres med lyddemping. Powertekk Exclusive Silence har en lyddemping som er godt hørbart.

Isola Powertekk Takpanner

Det trygge valget!



Innhold

Isola Powertekk Takpanner– et sikkert, vakkert og ekstremt holdbart tak	2
Produkttekniske data	4
Farger	5
Planlegging	6
1.0 Betingelser for bruk	6
1.1 Takvinkel	6
1.2 Undertak	6
2.0 Sløyfer og lekter	7
2.1 Sløyfer	7
2.2 Lekter	7
3.0 Tips før du starter	9
Montering	15
4.0 Før montering	10
5.0 Montering av Powertekk Platen	15
6.0 Vedlikehold	27

Isola Powertekk Exclusive
– Sort høyglans

Produkttekniske data



Bruksområde: Nybygg og rehabilitering

Takvinkel: 10° - 70°

Lekteavstand:

369 mm, Powertekk Nordic
371 mm, Powertekk Exclusive/
Exclusive Silence

Platestørrelse: 1198 x 418 mm

Dekningsareal per plate:

0,410 m², Powertekk Nordic
0,412 m², Powertekk Exclusive/Exclusive Silence

Antall plater pr. m²: 2.44 stk.

Ståltykkelse:

Nordic: 0,45 mm
Exclusive: 0,50 mm

Korrosjonsbeskyttelse: 275 g/m² Zinkbelegg

VEKT POWERTEKK:

Modell	g/plate ± 100 g	kg per m ² Montert*
Nordic	2800	Ca. 6,9
Exclusive	2100	Ca. 5,2
Exclusive Silence	2200	Ca. 5,4

* Festemidler kommer i tillegg, skruer ca. 30 g

Overflate:

Nordic: Farget strø med akrylbelegg.
Exclusive: Pulverlakkert.

Sideomlegg: 88 mm

Festemidler:

Powertekk skruer 5,0 x 35 mm løse eller båndet.
Spikerskrue 2,8 x 50 mm på coil.

Forbruk: 4 stk. per plate eller 10 stk. per m².

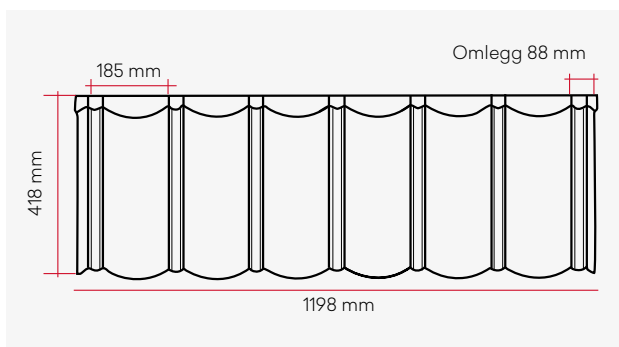

Oppbygging Nordic

1. Klar akryl
2. Farget strø
3. Farget akryl
4. Epoksy primer
5. Galvanisering
6. Kaldvalset stål
7. Galvanisering/
Polyester

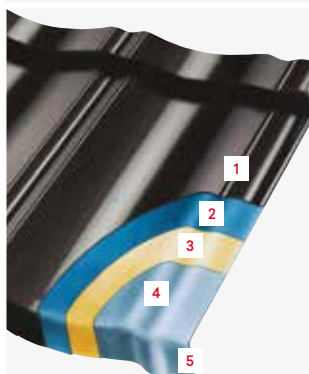

Oppbygging Exclusive

1. Pulverlakk
2. Epoksy primer
3. Galvanisering
4. Kaldvalset stål
5. Galvanisering/
Polyester



Oppbygging Exclusive Silence

1. Lyddempende matte under hver bølge
2. Galvanisering/
Polyester
3. Kaldvalset stål
4. Galvanisering
5. Epoksy primer
6. Pulverlakk

NB! Taktillbehør kan bestilles i Exclusive farger mot pristillegg.

Farger

NORDIC

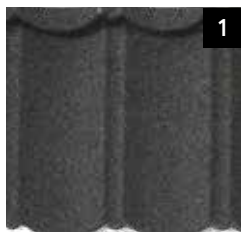

Sort



Grå struktur



Rustikk-rød

RAL/NCS FARGEKODER

Farge		Farge	
1	RAL 9004	Sort	
2	RAL 7010	Grå struktur	
		3	RAL 8012
			Rustikk-rød

EXCLUSIVE / EXCLUSIVE SILENCE

Farger Høyglans



Sort



Vinrød



Antrasitt



Grønn

Farger Matt



Sort

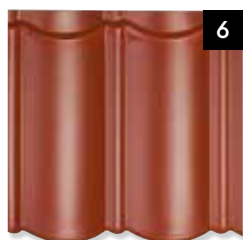

Teracotta



Antrasitt



Brun

RAL/NCS FARGEKODER

Høyglans	Farge	Matt	Farge
1	RAL 9500	5	RAL 9005
	Sort		Sort
2	RAL 7016	6	RAL 7021
	Antrasitt		Antrasitt
3	RAL 6009	7	RAL 2013s
	Grønn		Teracotta
4	NCS/7218R04B	8	RAL 8017
	Vinrød		Brun

Planlegging

1.0 BETINGELSER FOR BRUK

1.1 Takvinkel

Isola Powertekk kan monteres på takvinkel helt ned til 8°. Dette er avhengig av undertakkonstruksjon.

1.2 Undertak

På de minste takvinklene må det kun benyttes bærende undertak. På tak med takvinkler fra 8°-15° skal underlagsbeleggets omlegg forsegles.

Tabell 1: Undertak

	Takvinkel
Bærende undertak pluss asfalttakbelegg med forseglede skjøter, som f.eks. Isola Mestertekk. Eksisterende tekking for lave takvinkler som Isola Mestertekk, Isola Selvbygger forutsatt at tekkingen er i tilfredsstillende stand.	>8°
Kombinert undertak og vindsperre godkjent for helling ned til 10°, f.eks. Tyvek Pro Safe	≥10°
Bærende undertak pluss Isola Basic / Nordic / Xtreme / D-Pro*	≥10°
Bærende undertak pluss Isola Basic / Nordic / Xtreme / D-Glass / D-Prosjekt / D-Pro* / Bærende undertak teknet med takshingel hvor takshingelen er uskadet og funksjonell.	≥15°
Kombinert undertak og vindsperre, Isola Pro Safe** / Isola Pro Xtra*.	>15°

Diffusjonsåpent undertak, *Sd – verdi ≈ 0,030 m. ** Sd – verdi ≈ 0,014 m.

ISOLA UNDERTAKSPROGRAM

Diffusjonstette

Isola Basic Undertaksbelegg

Lett og robust undertaksbelegg med selvklebende omlegg for betongtakstein, takshingel og lektede takpanner.

Isola Nordic Undertaksbelegg

Lett og svært robust undertaksbelegg med modullinjer og selvklebende omlegg. For betong/ glasert teglstein, takshingel, lektede takpanner og båndtekking av kobber og Zink.

Isola Xtreme Undertaksbelegg

Kraftig undertaksbelegg med selvklebende omlegg. Spesielt godt egnet som underlag for båndtekking av stål, skifer og bordtak, torvtak, lektede takpanner, takshingel, betong /teglstein.

Filmtex

Forenklet undertak på rull som egner seg godt i isolerte takkonstruksjoner. Filmtex opptar ikke kondens og bør derfor bare benyttes i kalde og godt ventilerte bygg.

Diffusjonsåpne

Pro Xtra Undertak

Tyvek® Pro Xtra Diffusjonsåpent undertak med Tyvek® membran, kondensfilt og integrerte klebekanter. Til isolerte, uisolerte og delvis isolerte skratk med min. 10 graders takvinkel. Monteres horisontalt.

Isola Tyvek® Pro Safe - uten klebekant

Diffusjonsåpent undertak med Tyvek® membran (uten klebekanter). Til isolerte skra tretak med min. 10° takvinkel. Gjennomtrampsikkert. Monteres vertikalt.

Isola Tyvek® Pro Safe - med klebekant

Diffusjonsåpent undertak med Tyvek® membran og integrerte klebekanter. Til isolerte skra tretak med min. 10° takvinkel. Gjennomtrampsikkert. Monteres horisontalt.

Isola Basic Undertak

Diffusjonsåpent undertak med membran av mikroporøs film og integrerte klebekanter. Til isolerte skratk med min. 10 graders takvinkel. Monteres horisontalt.

Isola D-Pro

Underlagsbelegg på rull for takstein og lektede platetak på fast underlag f.eks. rupanel. D-Pro fungerer både som underlagsbelegg og vindsperre i ett.

Alle produktene i Isola Pro undertakserie er ekstremt diffusjonsåpne



2.0 SLØYFER OG LEKTER

2.1 Sløyfer

Det anbefales å benytte sløyfe med høyde 30 mm og bredde 36 - 48 mm. Tilbehørsbeslag er tilpasset 30 mm sløyfedyde. Dette gjelder også integrert takventil for ventilering av kaldt-loft og luftespalte ved takfot som blir under takplatene. Sløyfene skal alltid monteres over sperrene. For diffusjonsåpne undertak skal sløyfedyde være i henhold til tabell 2. Bruk av impregnert trevirke er ikke påkrevet, men vil øke levetiden på takkonstruksjonen. Det anbefales trelast i fasthetsklasse C18 eller høyere.

NB! Påse at sløyfer er tilstrekkelig festet til underlaget. Ref. NBI-Blad 544.103, Kap. 4. Benytt Isola Sløyfebånd i værharde strøk, lave takvinkler og for økt tetthet rundt perforering i undertaket (kombinert undertak og vindspærre). Ved krav om sløyfedyde over 36 mm må sløyfedyden bygges opp i flere operasjoner. Gjelder kun ved kombinert undertak og vindspærre.

Tabell 2: Minimum sløyfetykkelse ved bruk av diffusjonsåpne undertak

Takvinkel	Taklengde (m) ¹⁾			
	5	7,5	10	15
15 - 20°	36	53	72	100
21 - 25°	30	46	60	90
26 - 30°	23	36	46	72
31 - 35°	23	30	36	60
36 - 40°	23	30	36	53
≥41°	23	23	36	46

¹⁾ Målt langs skråtaket, fra raft til møne.
Kontroller undertakets godkjenning i forhold til takvinkel.

2.2 Lekter

Det anbefales lektedimensjon på 30 x 48 mm. En del av beslagsløsningene er tilpasset denne dimensjonen. Maksimal lektebredde er 73 mm. Øverste lekt mot mønekam anbefales i dimensjon 23 x 48 mm. Er det benyttet undertak som ikke er dimensjonert for personlast, er minimums dimensjon av sikkerhetshensyn, b x h:

- 48 x 30 mm ved spennvidde på 600 mm
- 73 x 30 mm ved spennvidde på 900 mm
- 73 x 36 mm ved spennvidde på 1200 mm

Avstandsmålere

Benytt avstandsmåler for å få lik lekteavstand. Lekteavstand måles fra underkant bærelekt til underkant bærelekt.

- Blå for Nordic, 369 mm
- Rød for Exclusive 371 mm



Tabell 3: Minimum lektedimensjon (b x h i mm) for snølast, S_k

SNØLAST, S _k kN/m ²	c/c 600 MM			c/c 900 MM			c/c 1200 MM		
	10°	22°	34°	10°	22°	34°	10°	22°	34°
2,5	48 x 30	48 x 30	48 x 30	48 x 30	48 x 30	48 x 30	48 x 48	48 x 48	48 x 48
3,5	48 x 30	48 x 30	48 x 30	48 x 30	48 x 30	48 x 30	48 x 48	48 x 48	48 x 48
4,5	48 x 30	48 x 30	48 x 30	48 x 30	48 x 36	48 x 36	48 x 48	48 x 48	48 x 48
5,5	48 x 30	48 x 30	48 x 30	48 x 36	48 x 36	48 x 36	48 x 73	48 x 73	48 x 73
7,5	48 x 30	48 x 30	48 x 30	48 x 48	48 x 48	48 x 48	48 x 73	48 x 73	48 x 73

NB! Påse at sløyfer er tilstrekkelig festet til underlaget. Ref. NBI-Blad 544.103, Kap. 4. Forbruk av lekter per m² for Nordic er om lag 3,05 løpemeter inklusive 5 % svinn. For Exclusive er det om lag 2,95 løpemeter. Det anbefales trelast i fasthetsklasse C18 eller høyere.



Før montering

3.0 TIPS FØR DU STARTER

3.1 Festemidler

For å montere Powertekk kan du benytte flere ulike alternativer. Isola anbefaler våre skruer løse og/eller bandet. Eller vår Spikerskrue på coil. Se punkt 4.1. Spiker egnet til formålet kan benyttes, husk da at eventuelt behov for demontering kan bli komplisert. For skruer anbefaler vi Isola-Senco Duraspin. Til denne følger spesialtilpasset munnstykke/fot. For spikerskruer kan vi anbefale: Workmann EX 2765 Coil, Bosttch N66, Hitachi NV 65 AF 3 eller Haubold RNC 1265 W/W2.

3.2 Kutting av plater

Bruk aldri hurtiggående skjæretstyr (ikke over 4000 omdr./min.), ikke benytt vinkelkutter! Om du skulle kutte plater på taket, påse at det ikke kommer skjærespon på takflaten, det vil kunne gi rustmerker. Kuttflater skal påføres korrosjonsbeskyttende maling. Benytt Reparasjonssett for Nordic og Forseglingsslakk for Exclusive



3.2 A Sirkelsag



3.2 B Nibbler

3.3 Tråkk på platene

I følge SINTEF Byggforsk (NBI-Blad 544.103) bør man ikke trå på taksteinsprofilerte takplater ved ståltykkelser mindre enn 0,45 mm. Altså kan man trå på Powertekk, det anbefales at du trår på området som er understøttet av bærelekt som vist i figuren.

Ved tråkk på takpannene skal foten plasseres i bølgedalen.



3.3 Tråsone

3.4 Verktøy

Påse at du har nødvendig verktøy på plass før du begynner. Her er en mulig liste over dette: Hammer, meterstokk, avstandsmåler, snor/krittssnor, blikksaks, falsetang, sirkelsag/vinkelkutter for stål m/maks 4000 omdr./min. og/eller nibbler i tillegg til batteridrill, skrumaskin eller spikerpistol, husk riktig munnstykke/fot.



Figur 3.4: Avstandsmåler plasseres fra underkant til underkant av bærelektene

4.0 MONTERING FØR POWERTEKK PLATENE

Det vil være hensiktsmessig å montere mest mulig før du starter med selve Powertekkplaten.

Har du et kombinert undertak og vindsperre anbefaler vi at du benytter Isola Takrennekrok m/ lufting. Montér ferdig takrennekroker, renne med skjøtestykker, endelokk, tappestykke og løvrist. Gjør alle nødvendige tilpasninger og detaljer klart før du starter.



Takrenner

4.1 Sløyfer

Etter at du har valgt kvalitet og dimensjon, (se kap. 2) monterer du disse over sperrene/overgurten. Fest disse med spiker eller skruer som tilfredsstillor korrosjonsklasse C4/KLA eller bedre. Påse at du har tilfredsstillende innfesting og får god klemming der dette er nødvendig. Se for øvrig NBI-Blad 544.103. Avhengig av hvilken rennekrok og takfotutforming du har, tilpasses sløyfene ved forkantbordet. Se figur 4.1.1 og 4.1.2 for detaljer.

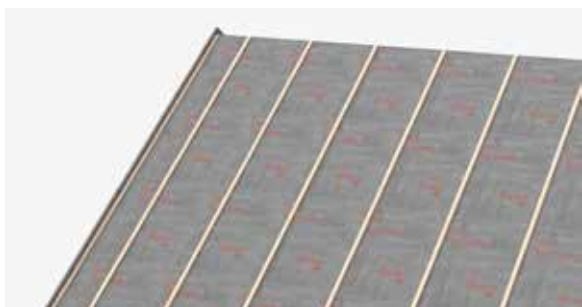

4.1.1 Isola Sløyfebånd

Dersom undertaket blir stående ubeskyttet over lengre tid må det iverksettes spesielle tiltak for å oppnå god regntetthet. Tilsvarende vil gjelde dersom undertaket benyttes sammen med taktakninger som slipper inn mye vann eller dersom undertaket skal benyttes i spesielt værharde områder hvor det er mye nedbør kombinert med sterk vind.

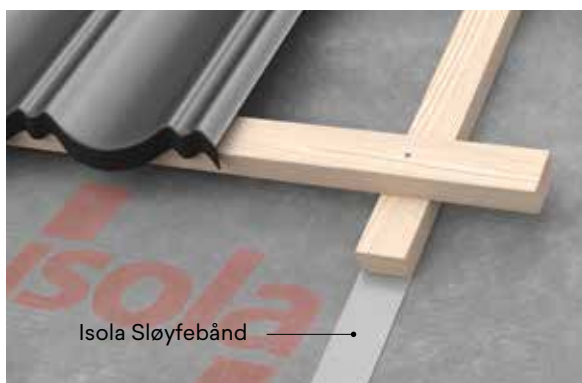

Isola Sløyfebånd

For slike tilfeller bør det benyttes Isola Sløyfebånd under sløyfene. Sløyfebåndet sørger for at det dannes en pakning som hindrer vanninntregning gjennom stiftfestene. Det anbefales også at det benyttes skruer som festemiddel.

4.1.2 Dampåpent undertak takfot

Ved takfot er det viktig at du opprettholder god ventilering. I figur 4.1.1 ser du løsning ved bruk av Isola Takrennekrok med lufting. Avslutt sløyfene i et rett kutt 30 mm i lodd/vertikalt framfor forkantbord. **NB!** Ved bruk av Isola Takfotbeslag skal første lekt flukte i kant med

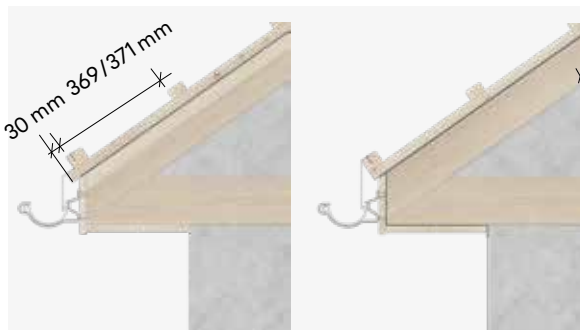

4.1.1 Sløyfe ved takfot dampåpent undertak

Har du ikke benyttet takrennekrok m/lufting kan takrennekroker monteres på 30 mm klosser, som du monterer på hver sperrefot C/C 600 mm. Undertak kan også avsluttes lenger inn på tak og ventileres via gesimsskasse.

4.1.3 Damp tett undertak takfot

NB! Ved bruk av Isola Takfotbeslag skal første lekt flukte i kant med takrennekrok. Se figur 4.1.1.2



4.1.1.2 Sløyfe ved takfot damp tett undertak

4.1.4 Møne

Ved møne tilpasses sløyfene mot hverandre i takets vinkel. Kan lønne seg å gjøre toppen horisontal for å lette oppbygging av mønekanal.

4.1.5 Kilrenne

Mål 155 mm ut fra senter av kilrennen til hver side. Snorslå en linje i hele kilrennens lengde. Monter en sløyfe 30 x 36 mm på hver side av kilrennen langs linjene. Monter deretter en ny sløyfe på taksiden av disse sløyfene. Ha ca 15 mm distanse mellom disse. Takets øvrige sløyfer avsluttes med ca 5 cm klaring fra kilrennesløyfene.

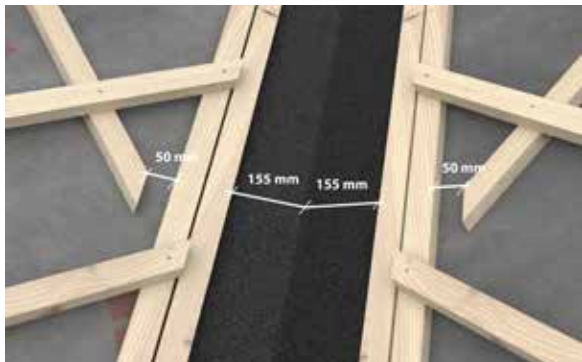

4.1.4 Sløyfer ved kilrenne

4.1.5. Kilrenne Skuff

Tilpass sløyfer og lekter for å gjøre plass til Kilrenne skuff. Når du har en ark på taket hvor kilrenna stopper inne på takflaten, benytter du kilrenne skuff for å "løfte" vannet opp på platene.



4.1.4.1 Forberedelse for Kilrenne Skuff

4.1.6 Gesims

Ha ca 10-15 mm «luftespalte» mellom siste sløyfe mot vindski for lufting og drenering.

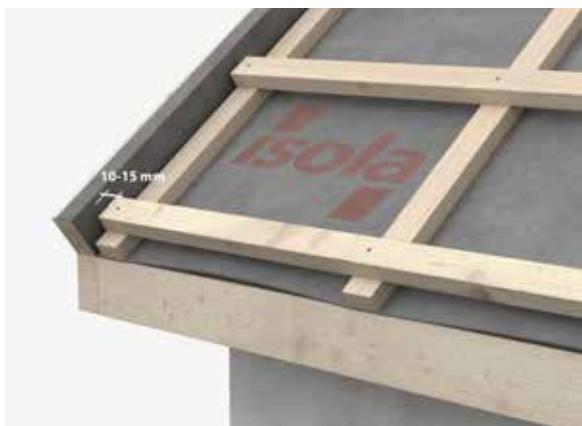

4.1.7 Valm

Ved valm bygger du opp en valmås/mønekam som vist i figuren. Se tabell 6 for høydeangivelse. Monter en sløyfe på hver side av valmåsen, beregn ca. 20 mm spalte mellom denne sløyfa og valmåsen. De vertikale sløyfene avsluttes ca. 50 mm parallelt fra sløyfen langs valmåsen for å få god lufting/ventilering av taket.

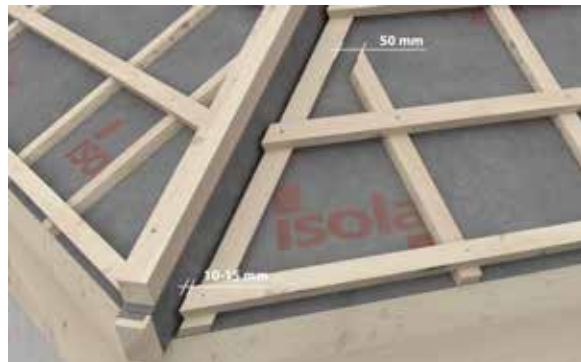

4.1.5 Sløyfe ved valm

4.1.8 Arker, oppløft og gjennomføringer

Ved ulike gjennomføringer, arker og oppløft vil det ofte være behov for ekstra sløyfer. Monter da disse slik at du har en spalte på om lag 15 mm for ventilering og drenerasje. Pass på at du ikke «lukker» luftstrøm/ventilering mellom de vertikale sløyfene. Ved større gjennomføringer som takvinduer, piper etc. vil det kanskje være behov for å montere en avvisningssløyfe på skrå for å lede vann på undertaket vekk fra gjennomføringen

Sløyfer og lekter plasseres og festes



4.2 Lekter

Etter at du har valgt kvalitet og dimensjon, se kap. 2, monteres bærelektene. Forankre disse til underliggende bærekonstruksjon. Fest disse med treskruer, alternativt to spiker, i hvert festepunkt. Benytt festemidler i korrosjonsklasse C4/KLA. Mer spesifikke dimensjonerings-tabeller finner du i NBI-Blad 544.103.

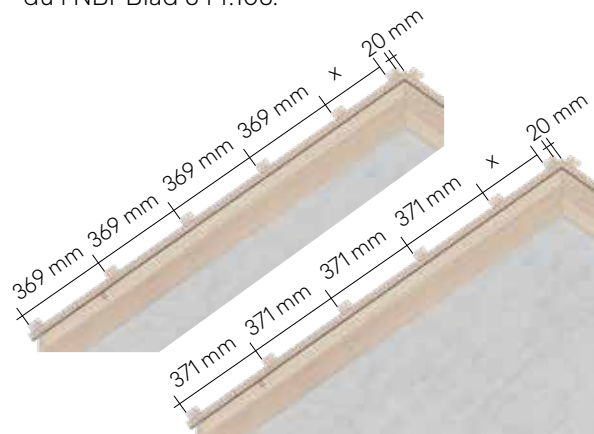

Fig. 4.2 Lekteavstand: Nordic 369 mm; Exclusive 371 mm

4.2.1 Takfot

Ved takfot er det to løsninger som ofte benyttes. Isola anbefaler bruk av Powertekk Takfotbeslag. Dette er tilpasset plateprofilen og gir en tett og god overgang fra tak til takrenne. Gir ingen åpne hulrom i bølgeprofilen.

4.2.1.1 Takfot m/Powertekk Takfotbeslag

Husk å trekke første bærelekt 30 mm inn for loddekant/takfotbeslag.



4.2.1.2 Takfot m/Isola Takfotbeslag

Det er viktig å merke seg at startpunkt for nederste bærelekt er forskjellig. Da skal nederste bærelekt være i lodd med takfotbeslag.



4.2.2 Takflate

Deretter fortsetter du med lekte 2 – 3 osv. til du kommer opp til møne med fastsatt lekteavstand. For Nordic 369 mm og for Exclusive 371 mm. Dette måles fra underkant til underkant av bærelekt. Se figur 4.2.

Avstandsmåler kan være til god hjelp. Benytt snor eller krittspor. Om mulig bør takflaten tilpasses modulmål på plateprofilen.

Tilpasning av platemoduler vindskibeslagt

Ved montering av Powertekk på nye tak anbefales det at platene avsluttes i hele moduler. En hel plate kan kuttes. Husets totale takbredde bør regnes til Powertekkplatenes nærmeste modul (modulmål 185 mm). Dersom platene ikke stemmer med hel modul (rehabilitering), kan platen kuttes vilkårlig dersom man bretter opp en kant på ca 2 cm.

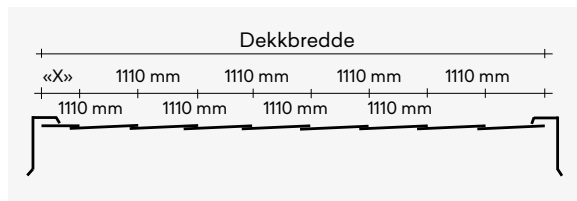

Tabell 4. Takbredder Powertekk montert med hele moduler
Systemsnitt «X» i mm.: 273 - 458 - 643 - 828 - 1013

Tilpasning av platemoduler gavprofil

Ved montering av gavprofiler må takbredde tilpasses modulmål, plater + gavprofilmodul, nøyaktig. Takbredde (lektelengder) beregnes etter tabell 5. NB! Vindskibord må inkluderes i total takbredde.

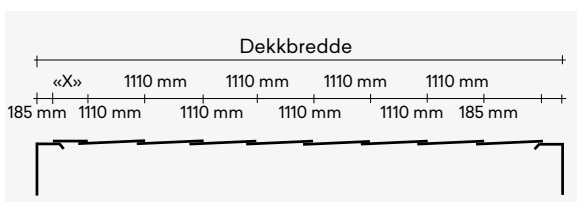

Tabell 5. Takbredder med gavprofil
Systemsnitt «X» i mm.: 273 - 458 - 643 - 828 - 1013 Modul
mål plate: 185 - 370 - 555 - 740 - 925 - 1110

4.2.3 Møne

Normalt passer ikke takfallets lengde til lekteavstanden. Du må da tilpasse den øverste bærelekten mot mønekam. Vi anbefaler at denne ikke er like tykk som øvrige lekter. Ved 30 mm bærelekt benytt 23 x 48 mm på øverste lekt. Se for øvrig tabell 6 for å bestemme høyde på oppbygging.

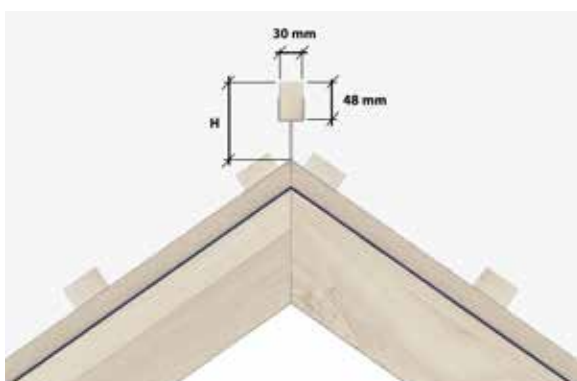

TABELL 4: HØYDE MØNEKAM

Takvinkel	10°	15°	20°	25°	30°	35°	40°	45°	50°
Høyde (H) i mm	155	145	140	125	115	105	90	80	60

4.2.4 Kilrenne

Ved kilrenna stopper du lektene jevnt med den første av de to sløyfene på hver side av kilrenna. Skråskjær disse parallelt med sløyfen i kilrenna.

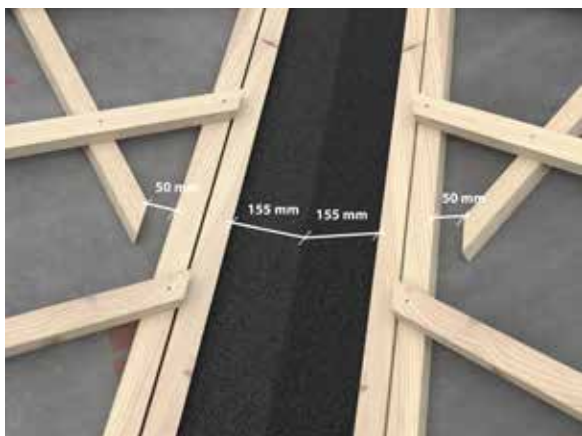

4.2.4 Bærelekt ved kilrenne

4.2.5 Gesims

Bærelekten monteres ut til vindski. Vindski skal gå 25 mm over topp bærelekt for at det profiltilpassede vindskibeslaget skal passe. Ved bruk av gavlprofil monteres vindski i samme høyde som sløyfene.



4.2.6 Valm

Tilpass bærelektene mot valmås og fest disse til sløyfe langs åsen. Se figur 5.8.

4.2.7 Takfrespring, arker, oppløft og gjennomføringer

På tak med frespring må alltid øverste takfot benyttes som retningsgivende for inndeling av platelekt med 369/371 mm lekteavstand for hele taket. Dersom lekteavstanden på frespring ikke kan deles inn i 369/371 mm, må justering skje på andre rad ved takfot. Den andre lekteraden på frespring må ikke ha lekte-avstand under 25 cm. Da må inndelingen skje på rad 2 og rad 4.

Ved tilslutninger mot gjennomføringer, arker, oppløft etc. er det viktig at du har understøttelse for bærelekten. Kutt lekten og fest til underliggende sløyfe.

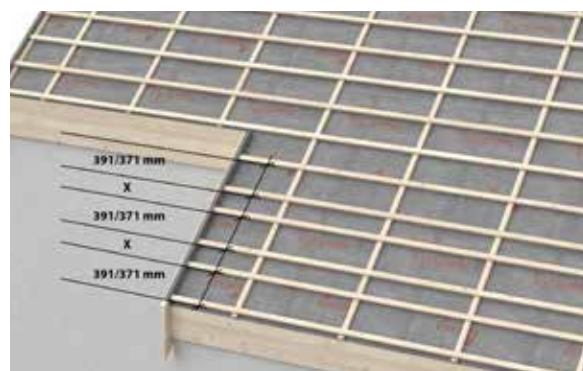

4.2.8 Innfestebord snøfangerkonsoll

Når du har behov for snøfangere (over 35° for Nordic og alltid for Exclusive) må du legge inn innfestebord for konsollene. Bruk helst impregneret trevirke i konstruksjonsklasse minst C18. Bordet må forankres til bærende konstruksjon. Innfestebordet plasseres ovenfor første bærelekt på oversiden av yttervegg/bærekonstruksjon. Normalt er dette ovenfor 3. bærelekt. Ved flere rader må det legges inn innfestebord for hver snøfangerrad. Dimensjon på innfestebordet anbefales til 21 x 98 mm ved bærelekt på 30 mm. Har du 36 mm bærelekt anbefaler vi 28 x 98/120 mm.



4.3 Beslag

Før du monterer selve platene er det flere beslag etc. du bør ha tilpasset og montert. Viktig at du får detaljer utført på en måte som hindrer lekkasjer og opprettholder ventilering og utlufting.

4.3.1 Takfot

Takfotbeslagene fester du til nederste bærelekt. Bruk ca 25 cm avstand mellom pappstiftene. Powertekk Takfotbeslag er spesialutformet for rask og effektiv montering.

4.3.1 A Powertekk Takfotbeslag

Powertekkplatene kan festes på vanlig måte. Powertekk Takfotbeslag monteres med 30 mm overlapp.

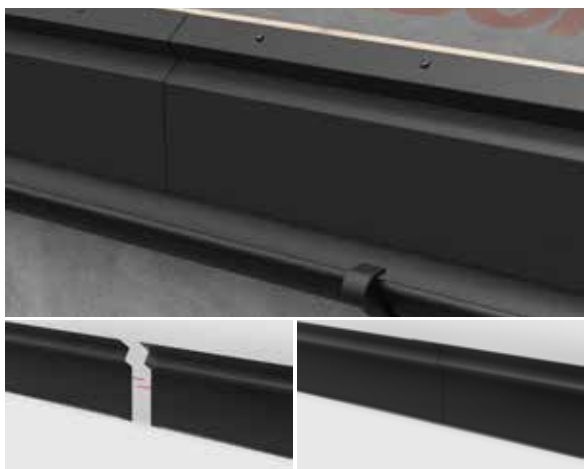

4.3.1 B Isola Takfotbeslag

Powertekkplatene må festes i toppen (liten bølge) på nederste rad. Isola Takfotbeslag monteres med 30 mm overlapp.

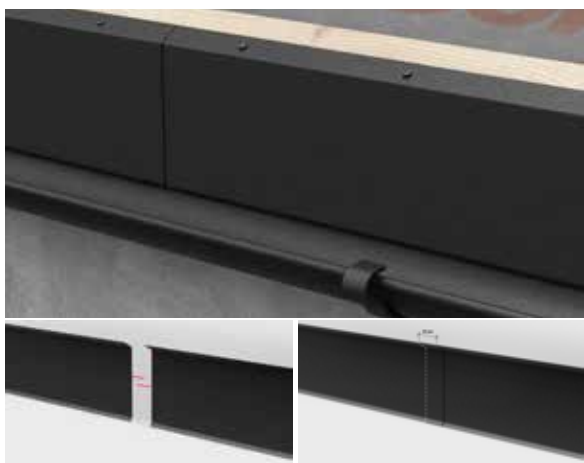

Overliggerne fra takrennekrokene monteres deretter.

4.3.2 Kilrenneløsning

Isola Kilrennesystem består av flere komponenter, som sammen gir en komplett løsning. Avhengig av kilrennens utforming benyttes de ulike komponentene etter behov. Ved ark se avsnitt 5.9.

4.3.2.1 Kilrenne start

Legg først kilrenne start på plass. Tilpass «høyden» til takrennen. Fest den så i riktig posisjon.

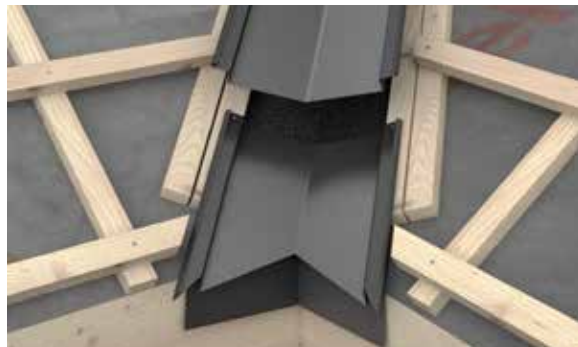

4.3.2.2 Kilrenne

Start monteringen i forlengelse av kilrenne start. Kilrenne beslaget er konet. Den bredde enden har et lite hull på hver side. Denne skal plasseres oppover i renna, og de små hullene blir skjult i overlappen fra neste kilrennebeslag. Fest kilrennen til de langsgående kilrennelektene, slik at du kan gjøre nødvendige justeringer. Når hele kilrenneløsningen er på plass, festes kilrennen permanent. Hvert kilrennebeslag monteres med et omlegg på ca 8 cm.



4.3.2.3 Kilrenne slutt

Juster kilrennen slik at du får godt omlegg for kilrenne slutt (15 cm). Legg på plass avslutningen og fest denne og kilrennen permanent.



Takfotbeslag, kilrenne med deler monteres mm.

Montering av Powertekk Takpanner

5.0 MONTERING AV POWERTEKK-PLATEN

Når du monterer Powertekk plater og tilbehør påse at du ikke skader platene ved unødvendig ferdsel på taket, se punkt 3.3. Vi anbefaler at du tar med deg montering av ulike beslag og tilbehør under monteringen av platene.

Monter gjerne den ene siden av møne eller valm ferdig før du starter på den andre siden, eller gjør møneløsningen ferdig før du fortsetter nedover taket. Ved bearbeiding eller kutting av platene, vær nøye med at ikke stålspon kommer på takplatene. Kutt helst på bakken/stillas. Se for øvrig punkt 3.2. Pass også på at du ikke har spisse gjenstander som kan ripe opp eller skade platene, særlig ømtålig er Exclusive (lakkerte plater).

5.1 Montering av første platerad (nest øverste rad)

Powertekkplatene skal alltid monteres fra møne og ned til raft. Tekkingen begynner på nest øverste lekterad. Man kan starte fra venstre eller høyre side. Det bør tas hensyn til estetikk og vindretningen ved valg av startside og omlegg.

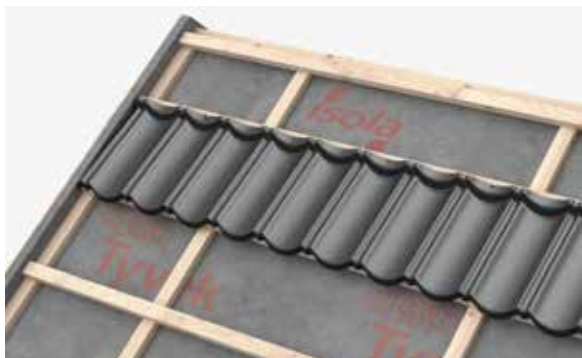

Plateradene legges med forband slik at omleggene fordeles.

Legg ut hele lengden av første platerad. Fest hver plate i bakkant med en stift i høyre og venstre side. Totallengden på plateraden tilpasses hele moduler



Montering av de to første platerader, mønelufterbånd, mønekappe og vindskibeslag

slik som vist i tabell 4 eller 5. Avkapp i lengderetningen kan benyttes som startplate på neste rad. Husk forseglingslakk på alle kuttflater.

Feste av platene

Platene festes i forkant ca 60 mm fra stor profilsenter. Hver plate festes med 4 skruer. Det skal festes i omlegg. Øverste platerad skal også festes til øverste lekterad med to stift/skruer pr. plate. Fest med skruer eller spiker-skruer i front av platen og på skrå inn i lekten, ca. 1,5 cm fra overgangen til liten bue.



Ved + 5 °C eller kaldere skal det ikke brukes spikerpistol. Slag fra luftverktøyet kan resultere i krakeleringer i overflaten, så velg da å skru. Viktig med riktig vinkel på spikerpistol/drill for å sikre at spikeren får maksimal hold i lekten.

5.2 Montering av andre platerad (øverste platerad)

Plater på øverste rad tilpasses avstand mellom lektene. Platen skjæres horisontalt slik at platene minimum har anlegg på hele den siste lekteraden.

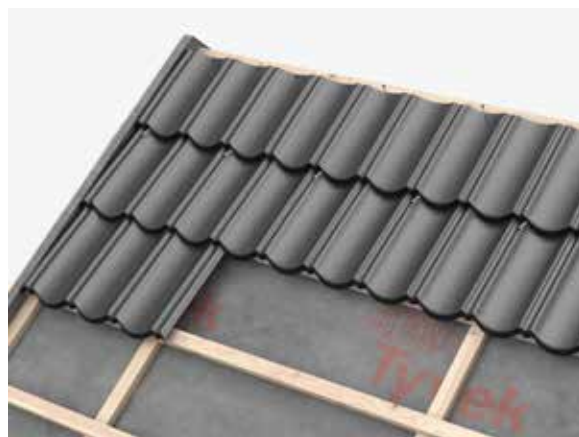

5.4 Møne

Bygg først opp mønekam (se punkt 4.2 om du ikke har gjort dette). For å forhindre inndriv av snø, vann, løv etc. og derved gi økt livslengde på takkonstruksjonen, monterer du Isola Mønelufterbånd. Dette bidrar til å opprettholde ventilering, utlufting og gir god tetthet.

5.4.1 Mønelufterbånd

Rull mønelufterbåndet ut og stift til mønekam/valmås langs midten av båndet. Riv av beskyttelsen på undersiden av båndet på den ene siden, fest båndet (butylen) til profiltoppen av platene. Pass på at nedre kant av mønelufterbåndet kommer i kant eller rett innenfor mønekappene. Om nødvendig, stram inn mønebåndet ved mønekam (lag en brett) for å tilpasse til dekkebredden til mønekappe. Deretter presser du båndet ned og ut i plateprofilen. Start ovenfra, trykk ned og ut i hver bølgeprofil. Pass på at du får god heft til hele plateprofilen. Støv og smuss må fjernes og platene må være tørre når du gjør dette. Fortsett så på den andre siden på samme måte. I kulde må mønelufterbåndet være oppbevart i romtemperatur før bruk og det brukes varmluft for å få tilstrekkelig heft. Når du har montert de to øverste plateradene på hver side av mønet og mønelufterbåndet er på plass, monteres resten av møneløsningen.



5.4.2 Mønekappe og mønekappe start/slutt

Start med mønekappe start hvor endelokket går utenfor vindski. Begynn i den enden av mønet som er minst vindutsatt. Fest denne med to skruer til mønekam, første ved enden, den andre gjennom den overliggende mønekappen. Fortsett så med mønekappe eller mønekappe 3-modul. Benytt to skruer på hver mønekappeprofil, altså gjennom mønekappene i overlapp. Tilpass til mønelengden og avslutt med mønekappe slutt. Fest med to skruer.



5.4.3 Mønekappe og endeplate

Start med endeplate møne og mønekappe. Begynn i den minst vindutsatte enden. Fest endeplaten til mønekam og vindski, juster til posisjon etter mønekappe. Pass på at du legger enden med vulst på mønekappen innover mønet og fortsett til enden, hvor du tilpasser lengden og monterer endeplaten. Husk to skruer i hver møneprofil.

– Endestykke valm/møne kan også benyttes, se avsnittom valm.



5.4.4 Vinkelmøne

Har du valgt vinkelmøne som løsning, legges denne fortløpende med omlegg. Benytt butylbånd eller fugemasse i omlegget. Montér alltid mot den mest opptredende vindretningen. Tilpass til vindskibeslag. Fest med skruer til mønekam.

5.4.5 Brudd på møne

Ved brudd på mønet har Isola flere ferdige løsninger når mønene er i samme høyde. Ved vinkeltak benyttes T-møne. Tilpass mønekapper til denne. Har du et X-møne benytter du X-møne og tilpassermønekapper til denne.

– Ved andre typer brudd i mønet kan du benytte Isoflex og/eller tilpasse mønekappen på stedet.

5.5 Montering av plater på tak

Når du monterer selve takflaten, husk da å legge platene i forband og fest med 4 skruer/spikerskruer i hver plate. Skal du benytte gavlprofil MÅ disse monteres før du monterer Powertekkplatene (se egen omtale under punkt 5.6 Gavl). Det er også viktig at du tar med deg montasje av ulike tilbehør underveis i monteringen. Dette kan være gjennomføringer og takhetter, taksikringsutstyr og innfeste m.m. Kontroller at du får dette på rett plass på taket før selve platene monteres!

Øvrige rader legges deretter fortløpende ved å løfte opp øverste plate og legge inn neste plate. Husk forskyvning av omlegg. 3 - 4 rader kan legges før platene festes. Nederste rad må aldri festes før neste platerad er ført inn under overliggende platerad.



5.5.1 Montering av plater ved takfremspring

Det må benyttes en 23 mm lekt som understøttelse/feste for justert rad. Første plate festes med skruer i bakkant på 23 mm lekt. Neste rad festes i profil med skruer (se tegning). Bruk skruer med pakning

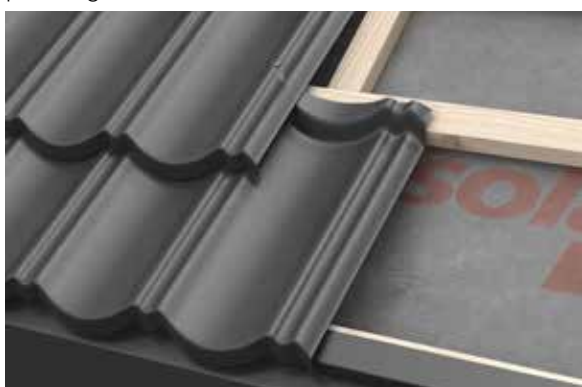

Montering av plater

5.6 Gavl

Ved gavl/vindski har vi tre løsninger:

- Vindskibeslag
- Reno Gavlprofil
- Gavlprofil

Dette er spesialtilpassede løsninger for tetthet og estetikk.

5.6.1 Powertekk Vindskibeslag

Vindskibeslaget er profiltilpasset og gir en rask og enkel detaljutforming av overgang fra vindski/taksidekant og selve takflaten. Kommer en eventuell tilpasning av platene inn mot vindski til å lede vann mot vindskien, bruk falsetang og bøy opp en oppkant under beslaget. Det anbefales at vindskibeslag monteres fortløpende etterhvert som plater langs vindski monteres (4 rader). Husk riktig omlegg. Vindskibeslag festes med skruer med pakning til vindskibord. Husk å skrånkjære vindskibeslag ved takrenner.



5.6.2 RENO Gavlprofil

Monter Reno gavlprofil fra takfot mot møne etter montering av Powertekk takpanner. Gavlprofilen festes med 2 stk Powertekk skruer. Én i toppkant vindski og én i sideomlegg på vindski.



5.6.3 Gavlprofil

Monter gavlprofil fra takfot mot møne før øvrige plater monteres. Gavlprofilen festes med en skrue/stift i bakkant på platelekt og skrue m/pakning i sideomlegget på vindski. Monter deretter første rad av plater på vanlig måte. Platen monteres over gavlprofil. Plate og gavlprofil festes på vanlig måte i forkant.

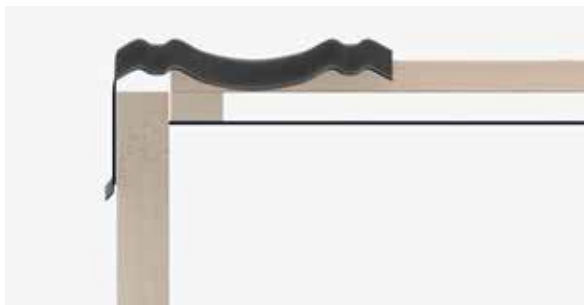

5.7 Kilrenne

Powertekkplaten avsluttes inn i kilrennen med en overlapp på ca 50 mm. Snorslå en linje på hver side, målt 50 mm inn på kilrennebeslaget. Mål avstanden fra senter av siste Powertekkplates omlegg i overkant og underkant inn til snorslått linje i kilrenne. Beregn eventuell ekstra kappelengde ved nedbøying av kant i kilrenne. Dersom kant ikke bøyes ned, anbefales det i værharde strøk å benytte Isoflex eller skumplastkiler som tetting i kilrenne.

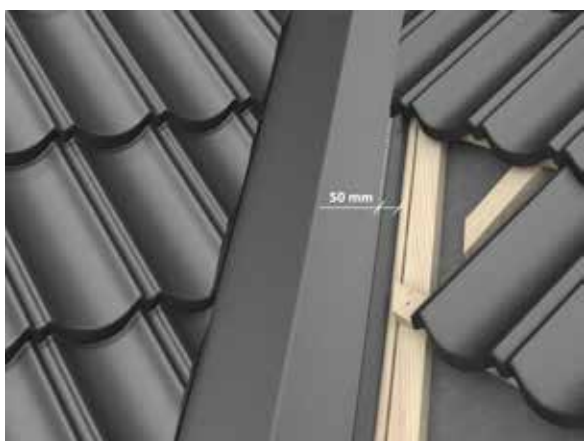

5.8 Valm

Kapp platene ca. 20 mm fra valmås og parallelt med denne. Legg på mønelufterbånd etter samme prinsipp som i punkt 5.4.1. For å oppnå ekstra sikring i værharde strøk kan platene knekkes med false-tang for å få en oppkant. Pass da på å ta hensyn til dette ved kapping.

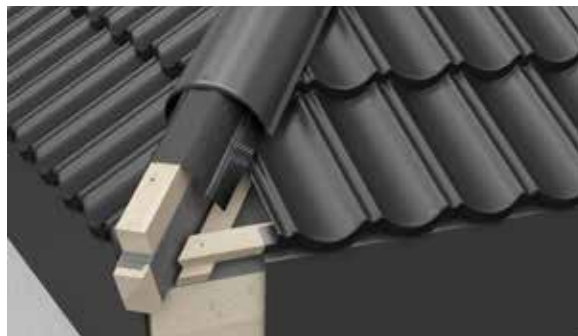

5.8 Tilpassing mot valmås

5.8.1 Overgang valm og møne

I overgang fra møne til valm benytter du en av de to Y-valmene (avhengig av takvinkel). Festes på sammemåte som mønekappe. Deretter monteres mønekappervidere nedover valmen ettersom prinsipp som for møne. Se punkt 5.4.



5.8.1 Y-valm

5.8.2 Valmavslutning

Som avslutning på valmen monterer du endestykke valm. Fest denne til valmåsene.

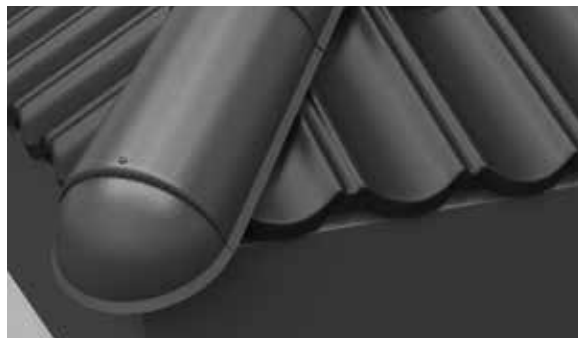

5.8.2 Endestykke valm

5.9 Arker, oppløft og gjennomføringer

Dette er ofte steder hvor lekkasjer oppstår på grunn av mangelfulle detaljer og bruk av feil produkter. Vær derfor nøye i utførelsen av disse takdetaljene.

5.9.1 KILRENNE SKUFF

5.9.1. A Powertekkplater i underliggende rad

Bestem plassering av Powertekkplater i underliggende rad ved å tilpasse til resten av taket. Platen på bildet må være tilpasset mot vegg, før montering av Kilerenne skuff. Plasser Z-profilen over underliggende rad med Powertekkplater og tilpass i bredden. Den må gå langt nok ut på takflaten, slik at Kilerenne får plass på Skuff. Om nødvendighet, bruk to Z-profiler (inkludert i pakken) Fest så Z-profilen til sløyfene.



5.9.1. B Plassering av indre skuffplate

Plasser den indre skuffplaten over bunnprofilen. Denne platen skal ligge inntil vegg, under forkantbordet til arken, og under undertaksbelegget i kilen. Festes i Z-profilen med medfølgende pakningsskruer.

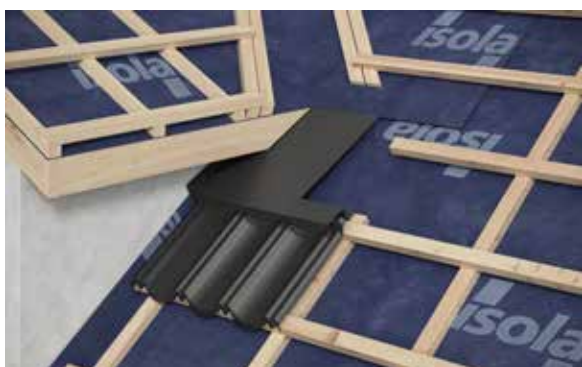

5.9.1. C Plassering av ytre skuffplate

Plasser den ytre skuffplaten over bunnprofilen og under undertaksbelegget i overkant. Hvis skjøten mellom skuffplatene kommer utenfor takutstikket, legges skuffplatene i motsatt rekkefølge. Festes i Z-profilen med medfølgende pakningsskruer.



5.9.1. D Vertikal plate

Plasser den vertikale platen.

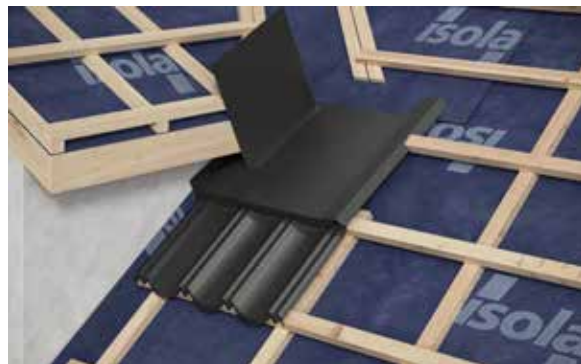

5.9.1. E Vertikal plate

Tilpass den vertikale platen som vist på bildet og fest den i takfot og ned i skuffplaten.

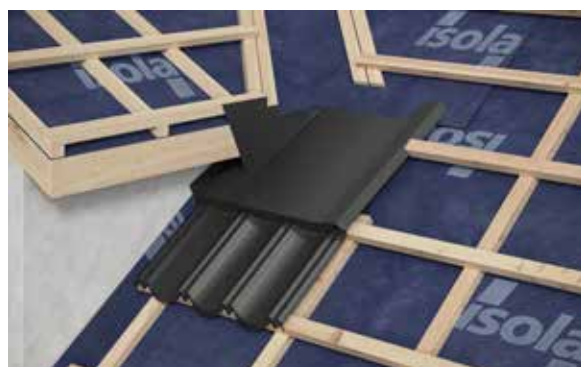

5.9.1. F Nedre kant

Tilpass nedre kant av kilerenne som vist på bildet.

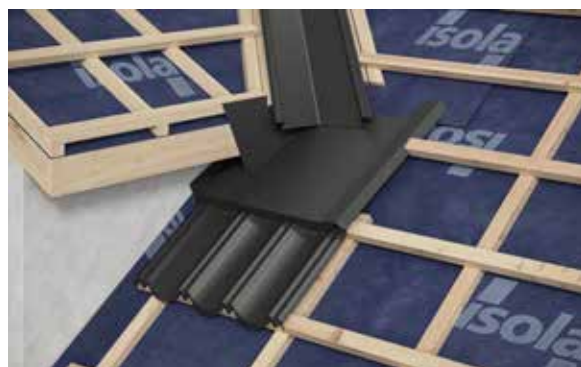

5.9.1. G Overliggende rad

Tilpass overliggende rad med Powertekkplater langs kilrenne. Takrenne langs arken monteres med fall mot Kilrenne Skuff. Takfotbeslag monteres til slutt på vanlig måte.

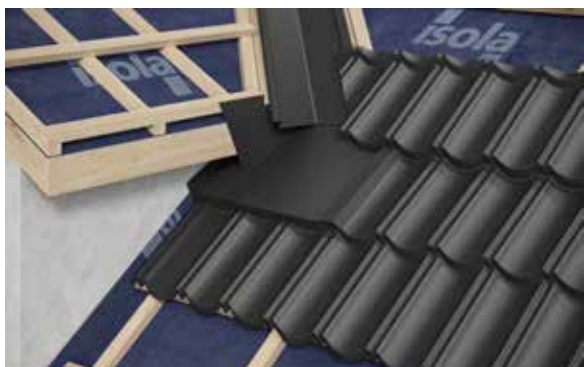

5.9.2 Kilrenne topp

Pass på at du har justert kilrennen i riktig posisjon. Legg så hver sin kilrennetopp halvdel og juster den inn i riktig posisjon og fest disse. Tre så inn monteringslista. Kilrennen finjusteres og festes. Ha et omlegg ned i kilrennen på 15 cm.

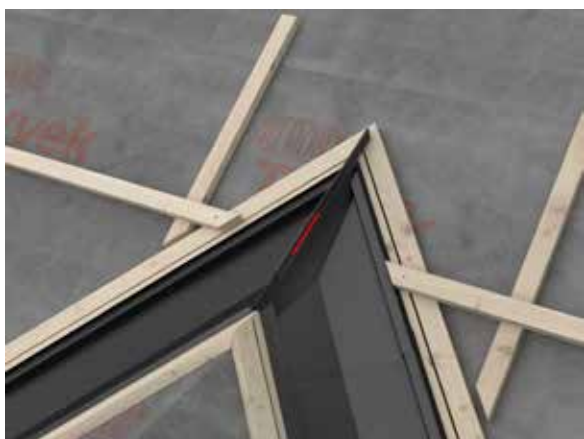
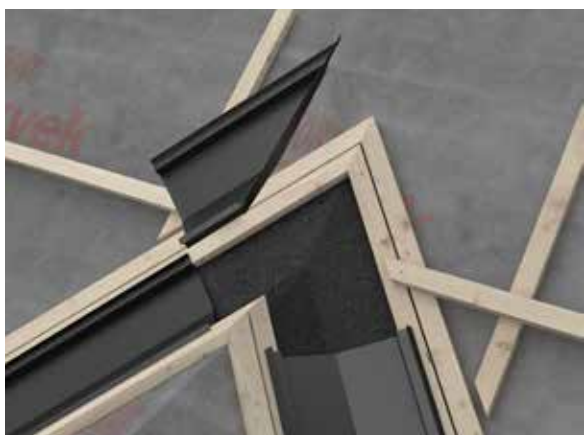

Kilrenne med deler monteres mm.

5.9.3 Overgangsbeslag front

Ved overgang fra tak til vegger som går parallelt med plateradene benyttes overgangsbeslag front. Under dette kan du benytte skumplastkile, FlexWrap eller Isoflex for tetting. Alternativt kan du også benytte en halv bredde av mønelufterbånd. Fest overgangsbeslaget bak fasadelivet og med omlegg ved skjøting. Avslutt Powertekk så nær veggen som mulig. Lag en oppkant eller bruk Isoflex, FlexWrap, eventuelt skumplastkile, langs hele lengden av veggen.



Overgang fra tak til vegger

Ved overgang til murvegg forsegles toppen av Overgangsbeslaget med Forseglingsbeslag Mur. Bruke egnet fugemasse i bakkant.



Overgang til murvegg

5.9.4 Overgang tak og vegg

Start monteringen av overgangsbeslag tak/vegg, etter at fire rader er lagt. Fest beslagets oppkant til veggen. Overdekk beslaget med veggkledning eller et nytt beslag som festes inn i veggen.

Ved overgang til murvegg forsegles toppen av Overgangsbeslaget med Forseglingsbeslag Mur. Bruke egnet fugemasse i bakkant.



Overgangsbeslag mot mur

5.9.5 Pipe

Det anbefales at pipebeslag tekkes med Isoflex selvklebende aluminiumsbånd. Dersom Isoflex-P (B) benyttes må avslutning på pipestokken tekkes over med innfelte forseglingsbeslag Mur (A) i pipe eller heldekkende pipehatt. Det anbefales å kutte platene på hver side mot pipestokken, slik at plateendene mot seksjonslinjene i ytterkant ikke kuttes. Til Powertekk kan det også leveres flate plater for bearbeiding lokalt, for eksempel til hel inndekking av pipa mm.

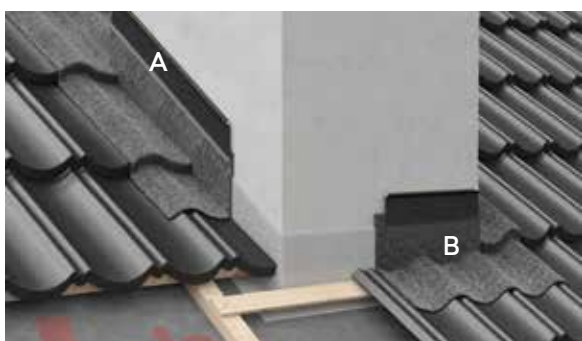

5.9.6 Kombiluffer og Soil Vent

Hull til gjennomføringsrøret lages etter at platelektene og Powertekkplatene er montert, og fram til området hvor takhetten skal plasseres. Hullet tilpasses Powertekk-platens modul slik at det oppnås riktig sideomlegg. Powertekkplater skal alltid ligge med omlegg over ventilasjonshettens flenser, på siden og i bakkant.

Dersom platen må skjæres mot takhetten, gjøres det samme sted på profilen, som på original overlapp. Husk forseglingslakk på kuttflaten.



Montering av soil/
ventilasjonssetter



5.9.7 Takventil 250

Takventil 250 plasseres på nest siste platerad, eventuelt ved takfot. Takventil 250 ventilerer takflaten mellom undertak og taktekking og anbefales på tak med diffusjonsåpne undertak. Takventil 250 festes med skruer i forkant. Powertekkplater skal alltid ligge med omlegg over takventilens flenser, på siden og i bakkant.



Taksikringsutstyr



5.10 Taksikringsutstyr

Alt taksikringsutstyr fra Isola er typegodkjent av Arbeidstilsynet. Det er viktig at dette monteres forskriftsmessig og at innfeste er gjort i tråd med monterings-anvisningene. Disse ligger vedlagt i emballasjen til de enkelte produktene, enten det er takstiger, gangbaner eller ulike arbeidsplattformer for feievesenet. Dette er lovpålagt utstyr for feier og for adkomst til tak og ferdsel på dette jf. Arbeidstilsynets forskrift 500.

NB! Powertekkplatene monteres ovenfra og ned mot takfot. Derfor vil det være behov for å montere innfesteskinner, stigetrinn, konsoller etc. underveis i montering av platene.

Ved innfesting til sperrene/konstruksjonen er det viktig at skruene går minst 30 mm ned i sperrene. Har du tykkere dimensjoner på sløyfer og undertak må du øke skruelengden tilsvarende (benytt rustfrie skruer med diameter \varnothing 6,5 mm).

5.10.1. Stigetrinn

Stigetrinn koples sammen til en kontinuerlig takstige fra takfot. Ett trinn per rad opp til bakkant av pipe eller til gangbane/rømningsvei. Her må du montere hvert trinn sammen med platerader nedover taket. Stigetrinn sammen med innfestepakke utgjør den typegodkjente takstigen. Vær oppmerksom på at du ved montering av enkelttrinn som ved sideveis forskyving, må ha en innfestingspakke per trinn.skruer med diameter \varnothing 6,5 mm).

Dette systemet består av innfestepakke PT-D 125T og stigetrinn. Der du skal legge innfesteskinnen (raden ovenfor øverste trinn) hopper du over en platerad og legger den neste løst på plass. Koble sammen de todelte innfestebøylene og før de inn i innfesteskinnen. Pass på at skinnen ligger riktig vei (merket ned mot takfot). Trekk bøyلة og skinnen oppover til de «strammer» mot platen. Skru skinnen med 2 skruer til hver av sperrene. Bruk medfølgende rustfrie skruer. Påse at begge innfester ligger i skinnen samtidig som trinnet ligger i platebunnen. Fest så takplaten på begge sider av trinnet. Neste platerad legges.

Foregående platerad med stigetrinnet løftes opp i forkant og et nytt stigetrinn føres under og hektes over lekten. Lekten der stigetrinnene tres over må ha en bredde på ca. 62 mm, fór på i overkant om nødvendig. Se detalj A.



5.10.1.1 A Stigetrinn og 2-delt innfestebøyler

Taptiteskruene i stigetrinnet føres gjennom nøkkelhullene i det andre trinnet og inn i sporet. Se detalj B.

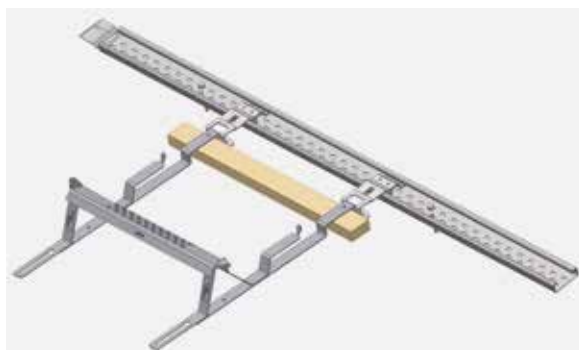

5.10.1.1 B Stigetrinn, 2-delt innfestebøyler og innfesteskinne

Trinnene og platene legges ned og skruene dras godt til. Dersom skruene treffer dårlig i sporet, kan de flyttes til et av de andre hullene. Øvrige trinn og plater monteres på samme måte.

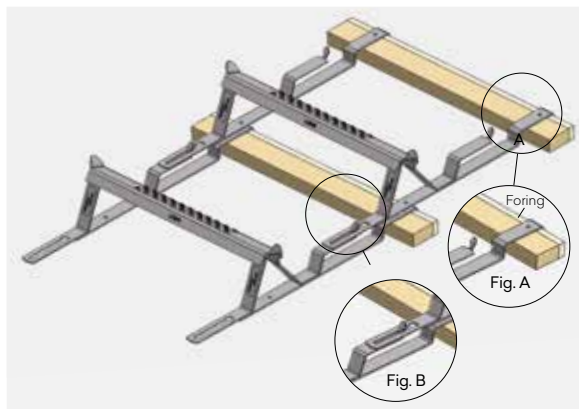

5.10.1.1 C Stigetrinn og 2-delt innfestebøyler



Stigetrinn

5.10.2 Arbeidsplattform ved pipe

For at feier skal ha trygge og gode arbeidsforhold ved feiing av pipen er det krav til alltid å ha en arbeidsplattform å feie fra. Det er også krav til arbeidshøyden ved feiing. Alle våre pipeplattformer leveres komplette med innfesteskinne, skruer etc., ved bred pipe (over 75 cm) eller når sidemontering er nødvendig. Ved å benytte tabellen under vil du enkelt ta ut riktig arbeidsplattform for ditt behov. Det forutsettes at plattform står på oversiden av pipen.

5.10.2.1 Feieplatå

Der du skal legge innfesteskinnen (medfølger) hopper du over en platerad og legger den neste løst på plass. Legg festebeslagene over innfesteskinnen og vri låsemekanismen på plass. Pass på at festebeslagene ligger i profilbunn av plate og ikke kommer i konflikt med pipeinndekkingen. Skyv festebeslagene og skinnen opp slik at de ligger mot plate/lekt. Fest skinnen med de medfølgende skruene, 2 i hver ende. Maksimalt overheng på plattformen 25 cm. Legg nå på plateraden og fest denne. Kople til og fest selve plattformen til festebeslagene.

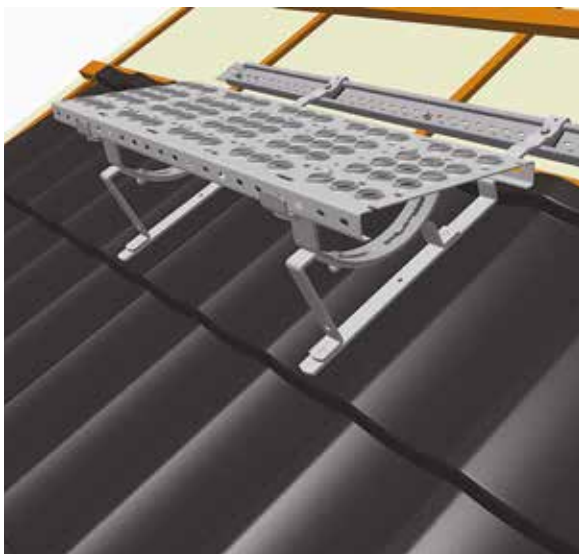

Feieplatå

5.10.2.1 Feieplatå

Låsebeslaget festes til innfestebøylene og der du skal legge innfesteskinnen (medfølger) hopper du over en platerad. Legg festebeslagene over innfesteskinnen og vri låsemekanismen på plass. Pass på at festebeslagene ligger i profilbunn av platen og ikke kommer i konflikt med pipeinndekkingen. Skyv festebeslagene og skinnen opp slik at de ligger mot platen/lekt. Fest skinnen med de medfølgende skruene, 2 i hver ende. Maksimalt overheng på plattformen 25 cm. Legg nå på plateraden og fest denne. Tilpass plattformen horisontalt og vertikalt, og pass på at klemlabbene griper om pipen. Den vertikale støtten skal stå mest mulig parallellt med pipen og plattformen være mest mulig horisontal. Fest så delene sammen etter tilpassingen. Husk alltid å ha kjettingen på den horisontale og vertikale delen når pipeplattformen er oppslått (ved bruk).

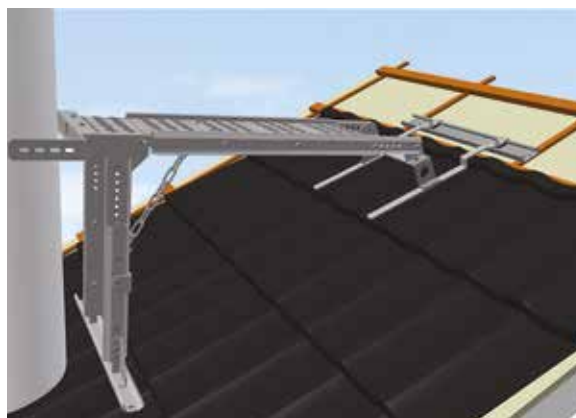

Tabell 5: Pipehøyde

PIPEHØYDE ANGITT I CM OG BAKKANT AV PIPE						
Arbeidsplattform	10° - 22°	22° - 27°	27° - 34°	34° - 37°	37° - 45°	Merknad
Feieplatå	80 - 120	80 - 120	80 - 120	80 - 120	80 - 120	Anbefalt
Feieplatå	120 - 145	120 - 145	80 - 120	120 - 145	120 - 145	Påbudt
Feieplatå + Topp-platå	145 - 170	145 - 170	145 - 170	145 - 170	145 - 170	Påbudt
Pipeplattform 82	140 - 170	140 - 185	140 - 205	140 - 205	140 - 205	Påbudt
Pipeplattform 82 + Topp-platå	170 - 195	185 - 210	205 - 230	205 - 230	205 - 230	Påbudt
Pipeplattform 130	190 - 190	190 - 220	190 - 240	200 - 270	215 - 280	Påbudt
Pipeplattform 130 + Topp-platå	190 - 215	220 - 245	240 - 265	270 - 295	280 - 305	Påbudt

5.10.2.3 Topp-platå

Kan monteres på feieplatå og pipeplattform for å øke arbeidshøyden. Monter topp-platået sammen og fest det så til arbeidsplattformen med U-bøylene. Nødvendig festemateriell medfølger i pakningen. Plasser topp-platået så nær pipen som mulig.



5.10.3 Gangbane

For å få en godkjent gangbane på tak må du benytte tre produkter i samvirke. Innfesteskinne TBI D-125T, Takbrokonsoll TBK F-460T og selve gangbanen Plattform Takbro TBP 105T. Ved mer enn en lengde må skinne og bane kobles sammen. Der du skal legge innfesteskinnen hopper du over en platerad og legger den neste løst på plass. Tilpass avstanden fra bærelekt til innfesteskinnen slik at konsollenden kommer over bærelekt på plateraden nedenfor. Innfesteskinnen festes til taksperer med medfølgende skruer. Koble skinnen sammen i overlappsdelen. Fest hele rekken ferdig med en skru til hver sperre.

Legg konsollene over innfesteskinnen å vri låsemekanismen på plass. Pass på at konsollen ligger i profilbunn av platen å skru konsollen fast til skinnen. Maksimal konsollavstand 125 cm og maks overheng på takbro 25 cm. Legg nå på plateraden og fest denne.



5.10.3 Takbrosystem

Legg på plass selve gangbanen og koble sammen disse og fest til konsollene med medfølgende skruer. Vær oppmerksom på at det i noen tilfeller vil være krav til rekkverk.

5.10.4 Snøfanger

Det er ikke Arbeidstilsynets forskrift som regulerer behov for snøfangere. Dette blir regulert av Plan og Bygningsloven, PBL med tilhørende forskrifter, der kravet er at man skal sikre mot nedfall av snø og bygningsdeler mot nedfall. Overflatens friksjon er avgjørende for omfanget. På Powertekk Exclusive skal det alltid monteres snøfangere, og for Powertekk Nordic over 35° takvinkel. Ref: SINTEF

Når du har behov for snøfangere er det å anbefale at det legges i hele takets lengde og på alle sider for å unngå skjev belastning på bygget. Det er snøfangerkonsoll, gittergelender og innfestebord som til sammen gir sikring mot snørå. Festemateriell følger med.



5.10.4.1 Konsoll dimensjonering og montering

Takvinkel, friksjonskoeffisient og snølast avgjør bredden mellom konsollene. Benytt diagrammet under og ta ut maksimal konsollavstand. Konsollene skal monteres i profilbunn, rund derfor alltid ned til nærmeste bredde som går opp i dette.

Eksempelvis; 370 mm, 555 mm, 740 mm, 925 mm, 1110 mm eller 1295 mm.

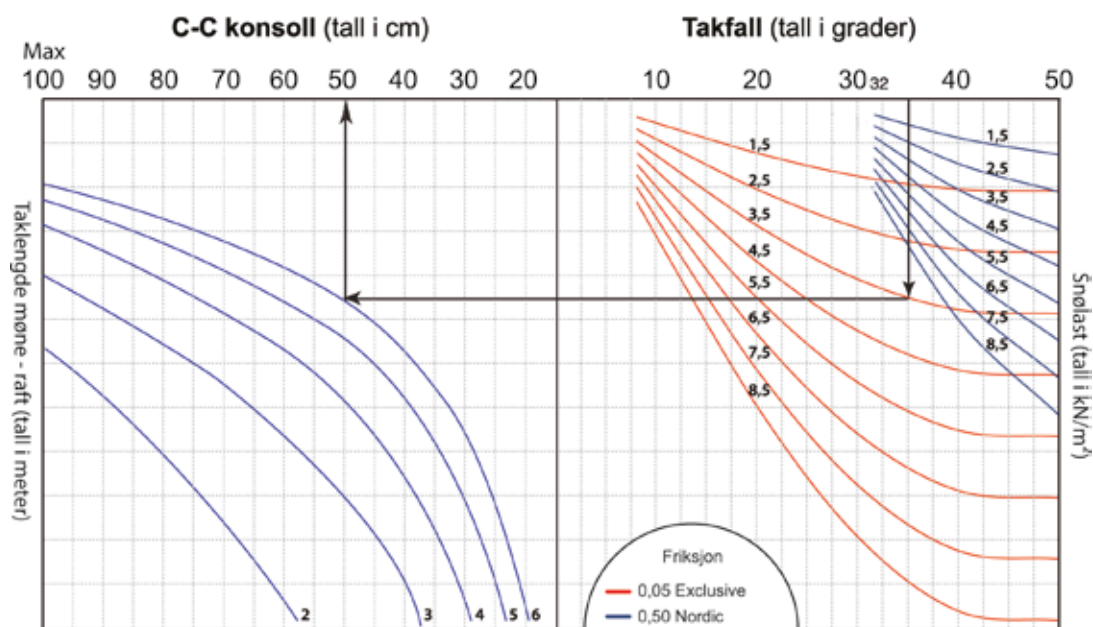

Eksempel Powertekk Exclusive:

Takfall 35° Snølast: 3,5 kN/m³ (ca 350 kg/m²) Taklengde: 6 m, C/C-avstand blir max. ca 50 cm. Hopp over raden med innfestebord og legg plateraden nedenfor innfestingsbordet løst på plass. Plassér så konsollene i profilbunn og fest disse. Overheng av gelender etter konsollene bør ikke overstige 20 cm. Legg plateraden over og fest denne på vanlig måte.

5.10.4.2 Gelender montering

Monter låseklemmene på konsollene. Sett gelen-deret så langt ned i konsollen som mulig, start fra en ende og kople sammen fortløpende. Vipp låse-klemmen over og presses ned i firkanthullet. Gi den ett slag slik at den låses.



Snøfanger

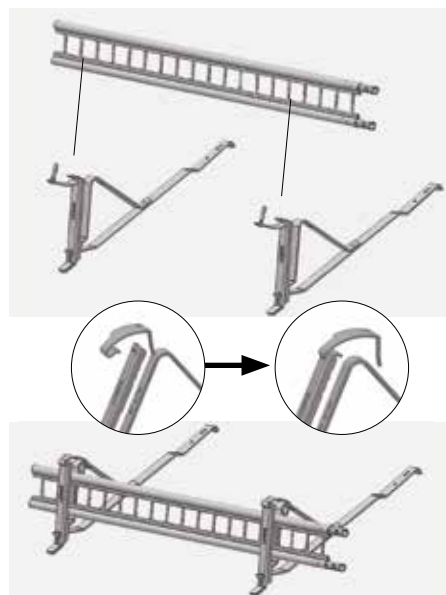

Vedlikehold

6.0 VEDLIKEHOLD

Ditt Powertekk tak vil kunne vare i tiår etter tiår. Det er noen gode råd som du bør følge for å holde taket pent og funksjonelt i årevis.

6.1 Ferdsl på taket

Må du ferdes på taket utenfor godkjent stige eller plattformer, husk da å trå over bærelekt. Pass på forskriftsmessig sikring.

6.2 Årlig ettersyn

Selve taket, gjennomføringer og detaljer bør få jevnlig inspeksjon. Gjerne to ganger i året. Se etter sår og skader. Utbedre dette om nødvendig. Egne reparasjonssett er tilgjengelige. Fjern løv, kvister etc. fra takrenner, kilrenner etc.

6.3 Snørydding

Ved fjerning av snø fra taket, pass på at du lar det være igjen om lag 20 cm snø. Ikke bruk redskap ned mot takflaten! **NB!** Husk å være sikret under arbeidet.

Ditt Powertekk tak vil kunne vare i tiår etter tiår. Det er noen gode råd som du bør følge for å holde taket pent og funksjonelt i årevis.

6.4 Grønske og mose

Ru overflater er mer utsatt for grønnske/mose enn glatte. Vegetasjon og topografi i omgivelsene vil også være avgjørende. Særlig er nordsiden av taket mer utsatt da denne tørker senere opp enn sørside. Mosedotter kan fjernes mekanisk med en piasavakost. Du kan også benytte Isola Bio-Ren mose- og grønnskefjerner.

For å forebygge grønnske/mose kan man spray taket med Isola Bio-Ren en gang i året.



Se fullstendig montering

KONTROLL OG SJEKKLISTE

- | | |
|--|---|
| <input type="checkbox"/> Takvinkel er sjekket | <input type="checkbox"/> Festemidler |
| <input type="checkbox"/> Undertak sjekket | <input type="checkbox"/> Tilbehør |
| <input type="radio"/> Diffusjonsåpent | <input type="radio"/> Spesialdeler og beslag |
| <input type="radio"/> Diffusjonstett | <input type="radio"/> Gjennomføringer og takhettert |
| <input type="checkbox"/> Dimensjon sløyfer og lekter | <input type="checkbox"/> Taksikring |
| <input type="checkbox"/> Behov for luftesystem i konstruksjonen | <input type="radio"/> Takstige og stigesikring, krav avklart |
| <input type="checkbox"/> Behov for ekstra tetting/sikring i konstruksjonen | <input type="radio"/> Feieplatå eller pipeplattform, krav avklart |
| <input type="checkbox"/> Valg av gavlløsning | <input type="radio"/> Snøfanger, krav avklart |
| <input type="checkbox"/> Valg av møneløsning | <input type="checkbox"/> Nødvendig verktøy |
| | <input type="checkbox"/> Monteringsanvisning |

Notater

Bygg bedre, enklere

Det tas forbehold om eventuelle feil eller mangler i trykte og elektroniske brosjyrer og annet skriftlig materiell. Nyeste versjon ligger alltid på www.isola.no. Versjonsnummer/dato på vårt materiell finnes på baksiden av trykksaken.