



Aero 100V2/125/160

100db/125db

ART.NR. 116704, 119840, 09181, 119839, 09182, 09183, 09184

NO **BRUKER- OG MONTERINGSVEILEDNING**
Friskluftsventil

SV **BRUKS- OG MONTERINGSANVISNING**
Friskluftsventil

FI **KÄYTTÖ- JA ASENNUSOHJE**
Raitisilmaventtiili

EN **USER GUIDE**
Fresh air ventilator

Beskrivelse

Aero friskluftsventil er en tilluftsventil for tilførsel av friskluft i boligen med kondensisolerings og filter. Ventilene monteres i soverom, oppholdsrom eller andre områder med behov for ventilasjon. Anbefalt plassering er høyt på veggen og helst over en varmekilde. Med denne plasseringen får man blandet uteluften og den varme konveksjonsstrømmen og oppnår den beste komfort. Aero lydventil har tilsvarende funksjon, men har i tillegg lyddempende egenskaper som demper utvendig støy.

Ventilene består av:

- Innvendig del med spjeld for justering av luftmengde
- Vaskbart/utbyttebart grovfilter
- Utvendig del med insektsgitter
- Veggjenomføring: Moduler a 50 mm for Friskluftventil/
Lyddempende veggjenomføring for Lydventil
- Med Lydventil medfølger en lyddempende baffel for ytterligere demping med 2 dB

Funksjon

Luften som kommer inn legger seg langs innerveggen, opptar rommets temperatur og spres til resten av rommet. Ventilen er konstruert slik at luftspredingen gir en god komfort i rommets oppholdssoner. Luftmengden reguleres med skyvebryter eller snor (tilbehør) som åpner spjeld til ønsket åpning. Filteret hindrer støv og insekter. Lydventiler demper utvendig lyd nærmere beskrevet under Lyddemping.

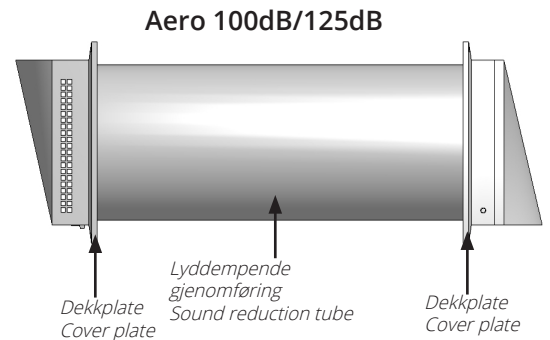
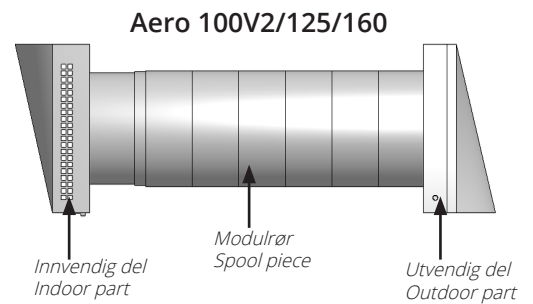

Målskisser

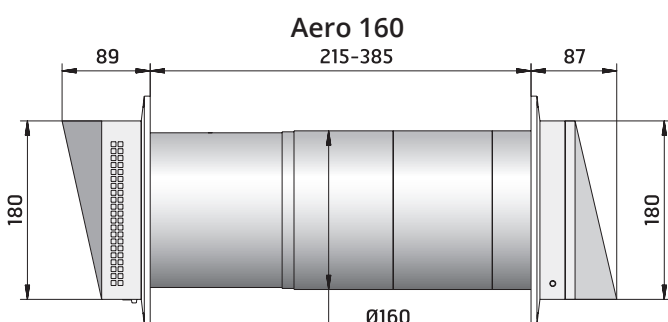
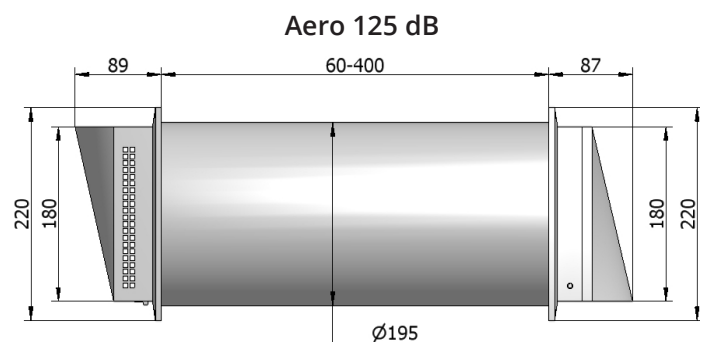
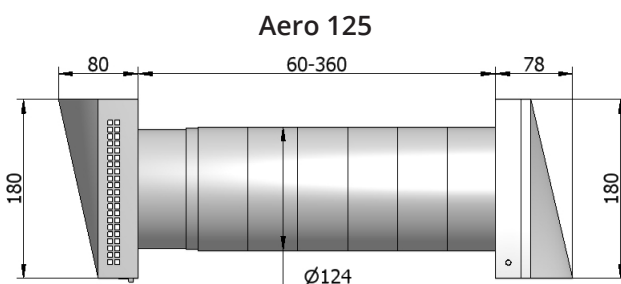
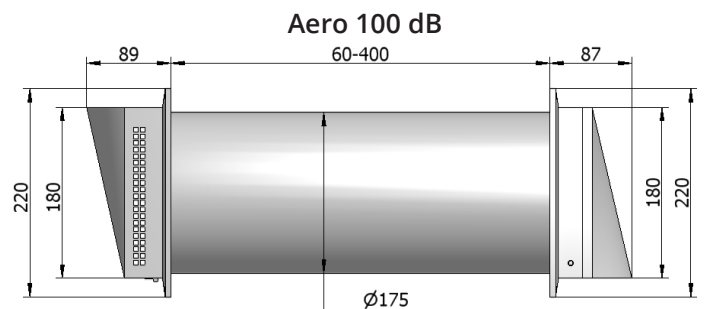
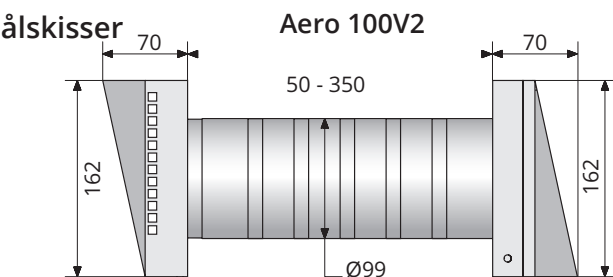

Kapasitet

Capacity Aero 100V2

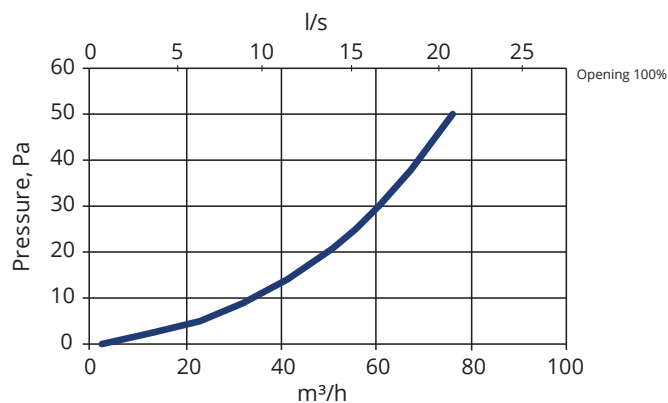

Capacity Aero 160

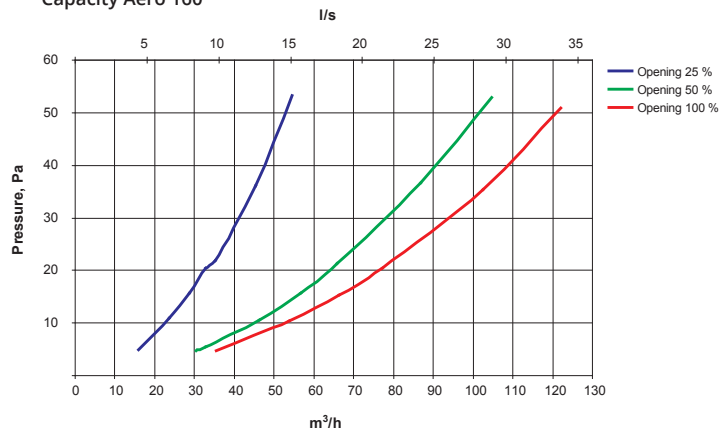

Capacity Aero 125

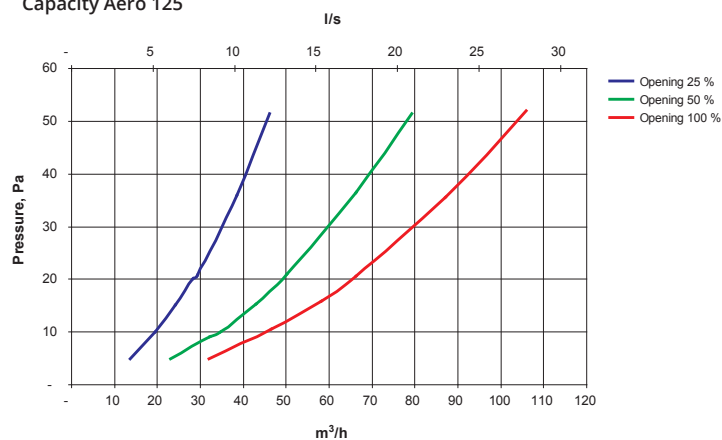

Diagram for Aero 100 og 125 gjelder også for respektive lydventiler.

Lyddemping ($D_{n,e,w}$)

Modell	200 mm	300 mm	400 mm	400 mm m/ baffel
Aero 100 dB	40	44	46	48
Aero 125 dB	39	42	45	47

Utfyllende data finnes i Flexit brosjyre og på vår hjemmeside.

- Det anbefales å montere en ventil pr. 25 m² boareal (f.eks. 6 stk/150 m²), en i hvert soverom og en til to i stue/oppholdsrom.
- La friskluftsentilene være åpne da dette gir det beste inn klima.
- Rengjør filteret regelmessig, minst fire ganger i året.

Vedlikehold

Ventilen rengjøres med såpevann ved behov.

Filteret bør rengjøres minimum 4 ganger pr. år, f.eks ved støvsuging. Hvis filteret har blitt vanskelig å rengjøre eller om det har blitt skadet, må det byttes.

Nytt filter leveres som tilbehør, art.nr. 09168 Filter Aero 125/160.
Art.nr. 116707 Filter Aero 100V2.

Utvendig insektsgitter tas ut og rengjøres ved behov, minimum 1 gang pr. år.

Montering

Ventilen bør monteres høyt på veggen og gjerne i tilknytning til en varmekilde.

1. Hulltaking

Fall utover bør være ca. 3 mm. For Ø100 og Ø125 anbefales det å bruke hulltakingsverktøy for å få rene kanter (fig. 1 side 5).

For Ø160 og lydventiler anbefales det å bruke stikksag pga. at det blir et høyt moment i bormaskinen (fig. 2 side 5).

Anbefalte hulltakingsmål iht tabell:

Modell	Diameter rør	Hulltaking		
Aero 100V2 Friskluftsventil	99 mm	105 mm		
Aero 125 Friskluftsventil	124 mm	130 mm		
Aero 160 Friskluftsventil	160 mm	170 mm	*	**
Aero 100 dB Lydventil	175 mm	185 mm	*	**
Aero 125 dB Lydventil	195 mm	205 mm	*	

* 2 stk dekkplater følger med som gir større toleranser ved hulltaking.

** Mulig å montere uten dekkplater, men hulltakingen må da være meget nøyaktig

NB! Angitt diameter for rør til lydventiler er maksimalmål. På grunn av materialets toleranser kan den faktiske diameteren være noe mindre. Som beskrevet i brukerveiledningen vil man trenge et noe større hull enn gjennomføringens diameter da ventilen skal helle utover ca. 3 mm. Området mellom vegg og gjennomføring kan da etterisolerers med egnet isolasjonsmateriale.

2. Utvendig ventil

Monter utvendig ventil med så mange modulrør (fig. side 2 Beskrivelse) at de nesten rekker gjennom veggen. (Ekstra skjøterør kan kjøpes ved behov (art.nr 116711/09166/09167).

Ta ut insektsgitter i utvendig ventil (fig 3 side 5).

Stikk utvendig ventil med modulrør gjennom veggen fra utsiden, og fest ventilen med 4 skruer (fig 4/5 side 5).

Sett tilbake insektsgitter.

Monter utvendig kappe (fig. 6 side 5)

3. Innvendig del

Ta av utvendig deksel ved å dra forsiktig i to hjørner.

Legg en runde silikon på stussen.

Tre stussen inn i modulrør (fig. 7 side 5).

Skru fast innvendig del med 4 skruer (fig. 8 side 5) (Justeringsbryter skal være på undersiden).

Fest utvendig deksel.

4. Montering av Lydventil

Som beskrevet i pkt. 1-3, men moduler erstattes da av lyddempende veggjennomføring (fig. side 2 Beskrivelse).

Veggjennomføring kappes iht aktuell veggtykkelse.

Grad av lyddemping er beskrevet under Lyddemping.

5. Montering av dekkplate (For Aero 160 og Lydventiler)

Dekklater monteres fast med 4 skruer på innvendig og utvendig del før disse monteres på vegg/kanal.

(Fig 9/10/11 side 5)

6. Justering av luftmengde

Luftmengden justeres ved å skyve bryteren på undersiden av innvendig del (fig. 12 side 5).

7. Rengjøring/skifte av filter

Ta av utvendig deksel på innvendig del ved å dra forsiktig i to hjørner.

Løft ut ytre filterholder (fig. 13 side 5), og ta ut filter.

Nytt/rengjort filter settes tilbake og trykkes på plass med filterholderen som er festet i fire hjørner.

8. Montering av snor

Luftmengden kan alternativt reguleres ved bruk av snor som kan kjøpes som tilbehør (art.nr 51005). NB! Gjelder ikke Aero 160.

Man trenger 2 stk. Bor to hull i spor på innvendig del (fig. 14 side 5), tre igjennom snorene og fest de som vist i fig. 15 side 5.

9. Montering av baffel i Lydventil

Ved bruk av medfølgende baffel i lydventil så plasseres den inne i lyddempende rør. Baffel sentreres i gjennomføringen.

Den skal ligge i isolasjonsrøret, ikke i innvendig/utvendig stuss. Bruk av baffel gir som tidligere nevnt en ytterligere lydreduksjon med 2 dB.



Fig. 1



Fig. 2

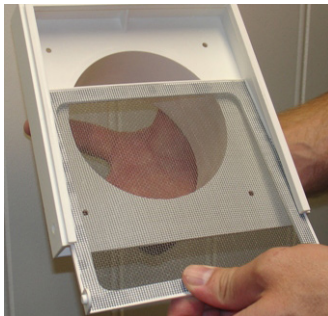

Fig. 3

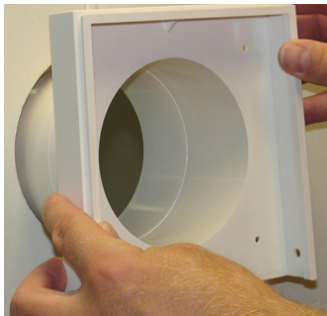

Fig. 4

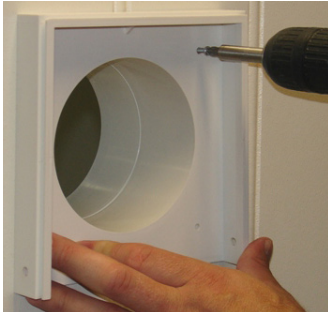

Fig. 5



Fig. 6

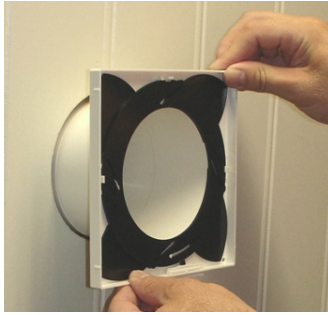

Fig. 7

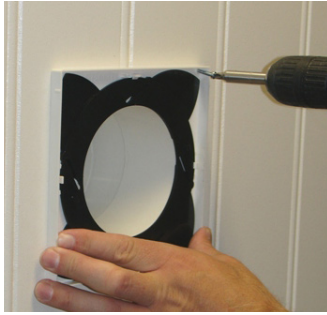

Fig. 8



Fig. 9

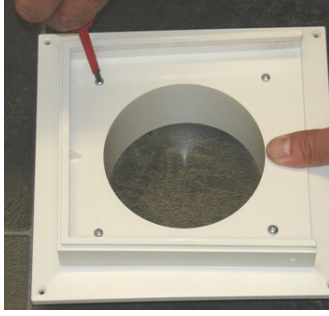

Fig. 10

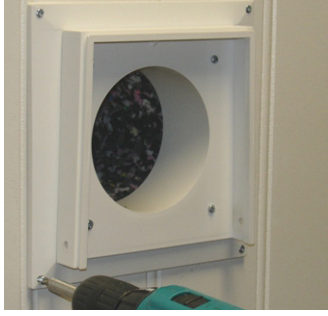

Fig. 11



Fig. 12

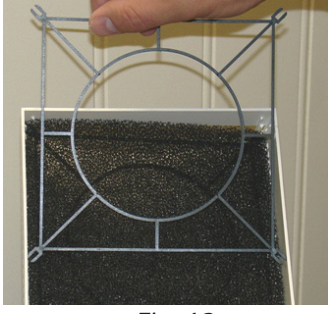

Fig. 13



Fig. 14



Fig. 15

Beskrivning

Aero friskluftsventil är en tilluftsventil för tillförsel av friskluft i bostaden med kondensisolering och filter. Ventilerna monteras i sovrum, uppehållsrum eller andra områden där det finns behov av ventilation. Rekommenderad placering är högt på väggen och helst över en värmekälla. Med denna placering blandas uteluften och den varma konvektionsströmmen och man uppnår högsta komfort. Aero ljudventil har samma funktion, men har dessutom ljuddämpande egenskaper för att stänga ute utvändigt buller.

Ventilerna består av:

- Invändig del med spjäll för justering av luftmängden.
- Tvättbart/utbytbart grovfilter.
- Utvändig del med insektsnät.
- Väggenomföring: Moduler på 50 mm för Friskluftventil / Ljuddämpande väggenomföring för Ljudventil.
- Ljudventil: medföljer en baffel för ytterligare dämpning med 2 dB.

Funktion

Luften som kommer in lägger sig längs innerväggen, tar upp rummets temperatur och sprids sedan till resten av rummet. Ventilen är konstruerad så att luftspridningen ger god komfort i rummets uppehållszoner. Luftmängden regleras med hjälp av skjutreglage, alternativt snöre (tillbehör) som öppnar spjället efter önskemål. Filtret håller ute smuts och insekter. Ljudventiler dämpar utvändigt ljud enligt beskrivningarna i avsnittet Ljuddämpning.

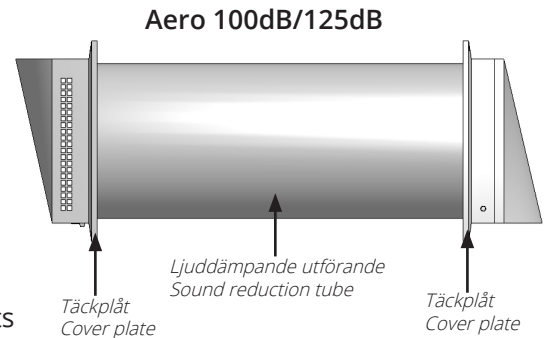
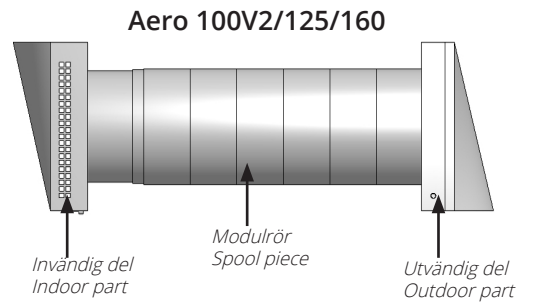

Måttskisser

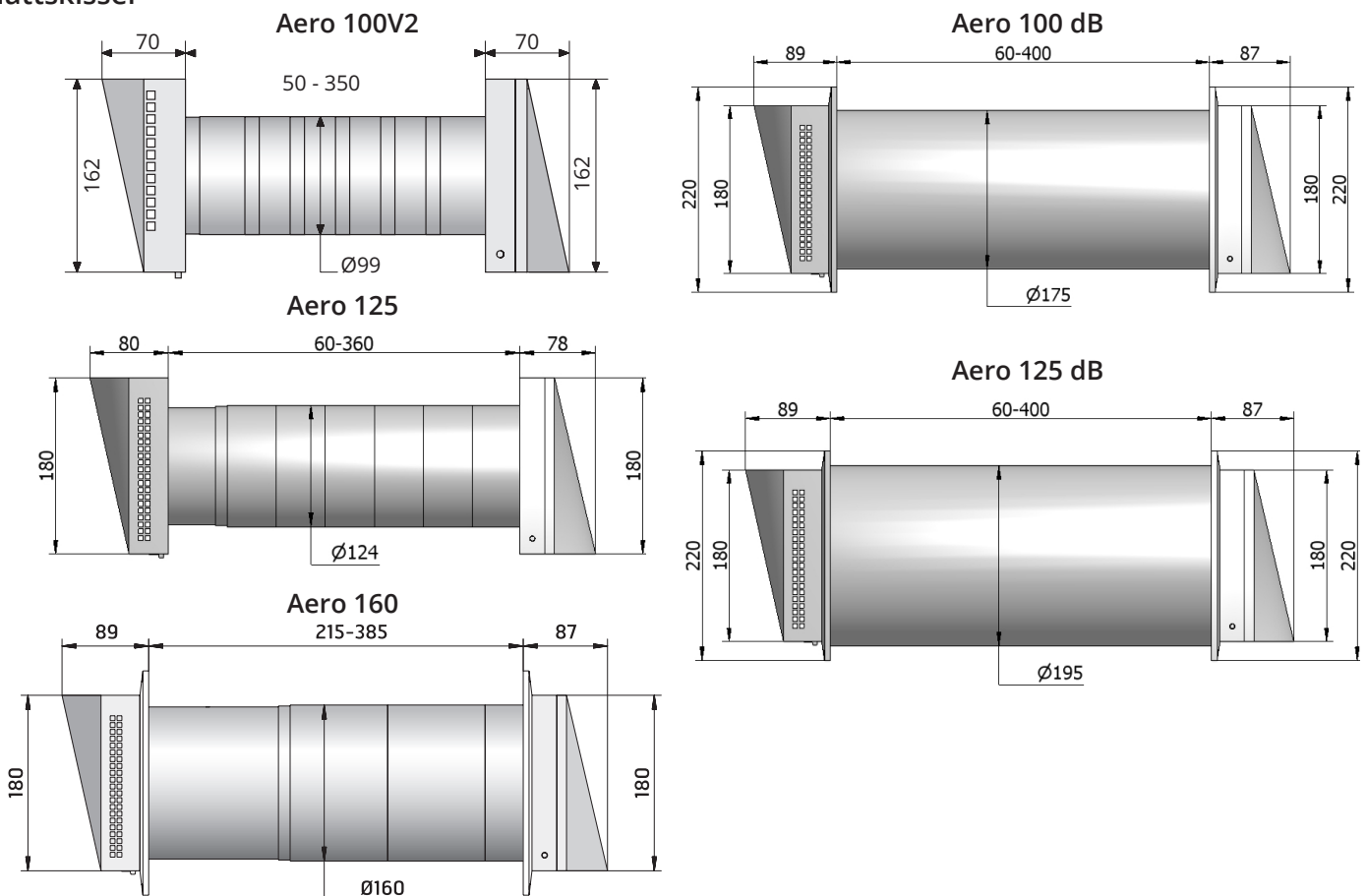

Kapacitet

Capacity Aero 100V2

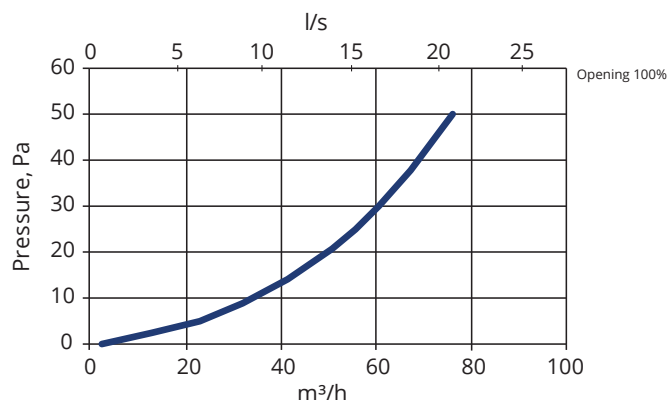

Capacity Aero 160

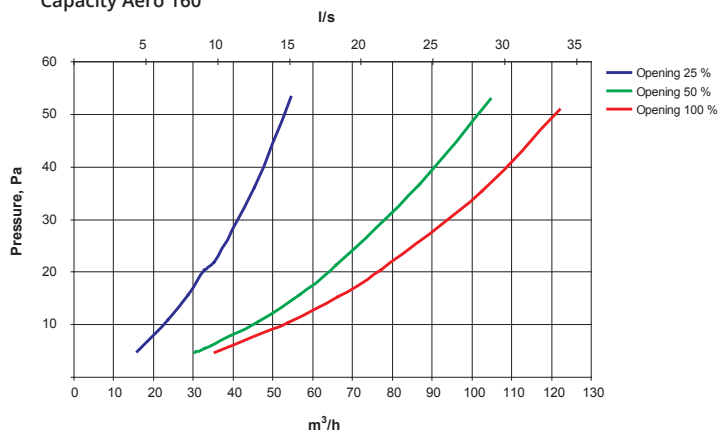

Capacity Aero 125

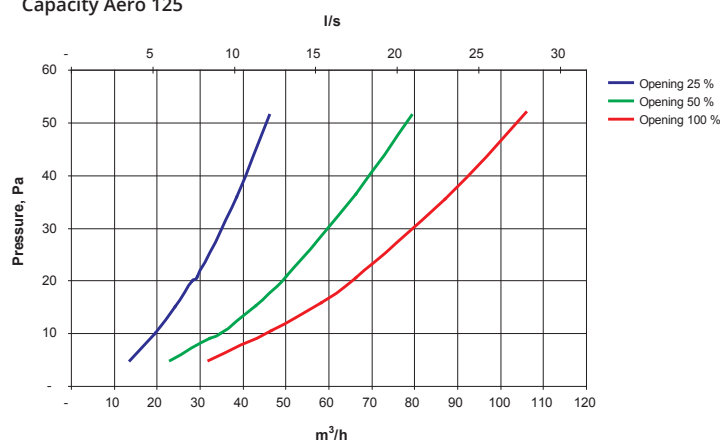

Diagram för Aero 100 och 125 gäller även för respektive Ljudventiler.

Ljuddämpning ($D_{n,e,w}$)

Modell	200 mm	300 mm	400 mm	400 mm m/ baffel
Aero 100 dB	40	44	46	48
Aero 125 dB	39	42	45	47

Ytterligare data finns i Flexit-broschyren och på Flexits websida.

- Vi rekommenderar att montera en ventil per 25 kvm boyta (t. ex. 6 st/150 kvm), en i varje sovrum och en till två i vardagsrum/allrum.
- Låt friskluftsventilerna alltid vara i öppet läge för bästa inneklimat.
- Rengör filter regelbundet, minst fyra gånger per år.

Underhåll

Ventilen rengörs med såpavatten vid behov.

Filtret bör rengöras minst 4 gånger per år, t.ex. genom dammsugning. Om filtret har blivit svårt att rengöra eller om det har skadats måste det bytas.

Nytt filter levereras som tillbehör, art.nr 09168 Filter Aero 125/160.
Art.nr. 116707 Filter Aero 100V2.

Utvändig insektsnät tas ut och rengörs vid behov, minst 1 gång per år.

Montering

Ventilen bör monteras högt på väggen och gärna i anslutning till en värmekälla.

1. Håltagning

Fall utåt bör vara ca 3 mm. För Ø100 och Ø125 rekommenderas användning av håltagningsverktyg för att åstadkomma rena kanter (fig. 1 sida 9). För Ø160 och Ljudventiler rekommenderas användning av sticksåg p.g.a. att momentet i bormaskinen kan bli för högt (fig. 2 sida 9).

Rekommenderade håltagningsmått enligt tabellen:

Modell	Diameter rör	Håltagning		
Aero 100V2 Friskluftsventil	99 mm	105 mm		
Aero 125 Friskluftsventil	124 mm	130 mm		
Aero 160 Friskluftsventil	160 mm	170 mm	*	**
Aero 100 dB Ljudventil	175 mm	185 mm	*	**
Aero 125 dB Ljudventil	195 mm	205 mm	*	

* 2 st. täckplåtar medföljer för att åstadkomma större toleranser vid håltagning.
** Kan monteras utan täckplåtar, men håltagningen måste då vara mycket noggrann.

OBS! Angiven diameter för rör till ljudventiler är maximalmått. På grund av materialets toleranser kan den faktiska diametern vara något mindre. Enligt beskrivning i bruksanvisningen så behöver man ett något större hål än genomföringens diameter, eftersom ventilen ska luta utåt ca. 3 mm. Området mellan vägg och genomföring kan då efterisoleras med lämpligt isoleringsmaterial.

2. Utvändig ventil

Montera den utvändiga ventilen med så många modulrör (fig. sida 6 Beskrivning) att de nästan räcker genom väggen. (Extra skarvrör kan köpas vid behov (art.nr. 116711/09166/09167).)

Ta ut insektsnätet från den utvändiga ventilen (fig. 3 sida 9).

Stick den utvändiga ventilen med modulrör genom väggen från utsidan, och fäst ventilen med 4 skruvar (fig. 4/5 sida 9).

Sätt tillbaka insektsnätet.

Montera utvändig kåpa (fig. 6 sida 9).

3. Invändig del

Ta av det utvändiga locket genom att dra försiktigt i två hörn.

Lägg en ring silikon på anslutningen.

Trä in anslutningen i modulröret (fig. 7 sida 9).

Skruva fast den invändiga delen med 4 skruvar (fig. 8 sida 9). (Öppning för justeringsbrytare ska sitta på undersidan.)

Fäst det utvändiga locket.

4. Montera Ljudventil

Enligt beskrivningen under punkt 1–3, men modulerna ersätts av ljuddämpande vägggenomföring (fig. sida 6 Beskrivning).

Vägggenomföring kapas i enlighet med aktuell vägg tjocklek.

Grad av ljuddämpning beskrivs i avsnittet Ljuddämpning.

5. Montering av täckplåt (För Aero 160 och Ljudventiler)

Täckplåtar monteras fast med 4 skruvar på den invändiga och den utvändiga delen innan dessa monteras på vägg/kanal. (fig. 9, 10, 11 sida 9)

6. Justering av luftmängd

Luftmängden justeras genom att skjuta brytaren på undersidan av den invändiga delen åt sidan (fig. 12 sida 9). L

7. Rengöring/byte av filter

Ta av det yttersta locket på den invändiga delen genom att dra försiktigt i två hörn.

Lyft ut den yttre filterhållaren (fig. 13 sida 9), och ta ut filtret.

Nytt/rengjort filter sätts tillbaka och trycks på plats med filterhållaren som är fäst i fyra hörn.

8. Montering av snöre

Luftmängden kan alternativt regleras med hjälp av snöre som kan köpas som tillbehör (art.nr. 51005). OBS! Gäller inte Aero 160.

Man behöver 2 st. Borra två hål i spåret på den invändiga delen (fig. 14 sida 9), trä genom snörena och fäst dem enligt bild 15 sida 9.

9. Montera baffel i Ljudventil

Vid användning av medföljande baffel i ljudventil placeras den inne i det ljuddämpande röret. Baffeln centreras i genomföringen. Den ska ligga i isolationsröret, inte i invändig eller utvändigt anslutning. Användning av baffel ger som tidigare påpekats ytterligare ljudreduktion med 2 dB.



Fig. 1



Fig. 2

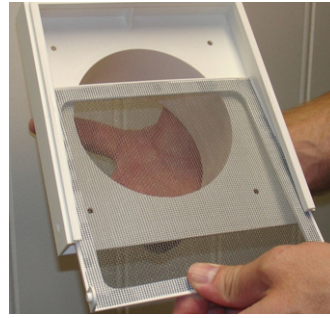

Fig. 3

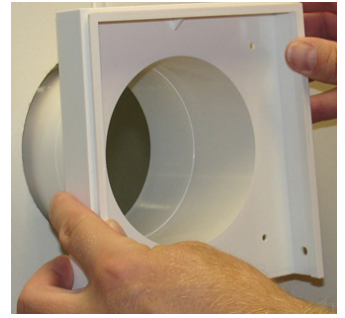

Fig. 4

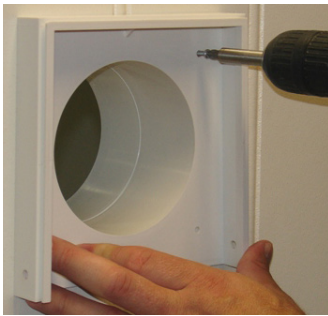

Fig. 5



Fig. 6

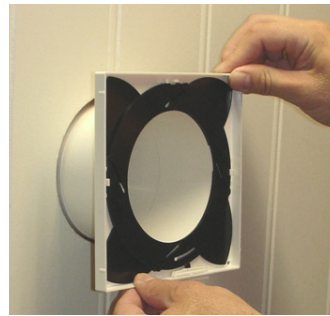

Fig. 7

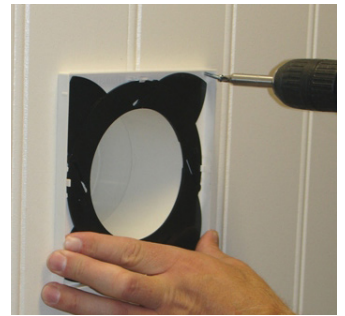

Fig. 8

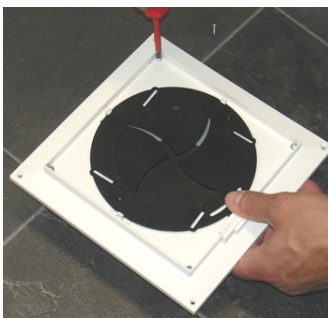

Fig. 9

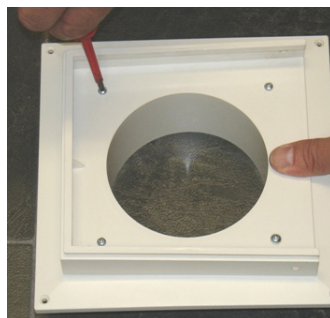

Fig. 10

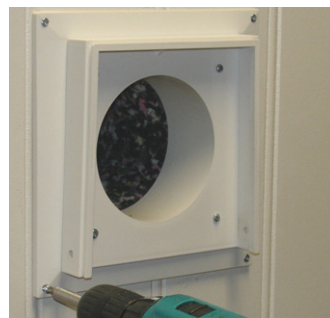

Fig. 11

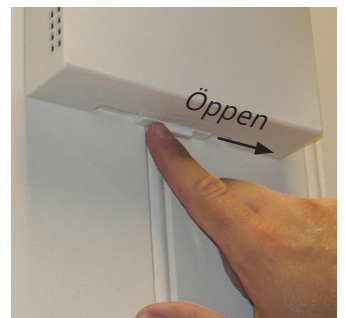

Fig. 12

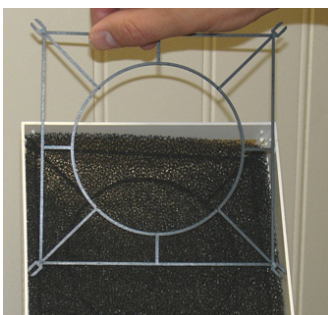

Fig. 13



Fig. 14



Fig. 15

Kuvaus

Aero-raitisilmaventtiili on tuloilmaventtiili, joka tuo raikasta ilmaa asuntoon. Venttiilissä on kondenssieristys ja suodatin. Venttiilit asennetaan makuuhuoneeseen, olohuoneeseen tai muuhun ilmanvaihtoa tarvitsevaan tilaan. Venttiilit on suositeltavaa sijoittaa korkealle seinään ja mieluiten lämmönlähteen yläpuolelle. Näin ulkoilma ja lämmin konvektiovirta saadaan yhdistettyä ja saavutetaan suurin mukavuus. Aero-ääniventtiili toimii vastaavasti, mutta lisäksi se vaimentaa ulkoa kuuluvia ääniä.

Venttiilien koostumus:

- Sisäosa, jossa pelti ilmamäärän säätämistä varten
- Pestävä/vaihdeettava vakiosuodatin
- Ulko-osa, jossa hyönteisritilä
- Seinäputki: 50 mm:n moduulit raitisilmaventtiilille / ääntä vaimentava seinäputki ääniventtiilille
- Ääniventtiilin mukana toimitetaan äänenvaimennin 2 dB:n lisävaimennusta varten

Toiminta

Sisään tuleva ilma jää ensin sisäseinää vasten, muuttuu huoneen lämpöiseksi ja levittyy muualle huoneeseen. Venttiili on suunniteltu niin, että ilma leviää mukavan tuntuiseksi huoneen oleskelualueille. Ilmamäärää säädetään liukukytkimellä tai nyörillä (lisävaruste), jolla peltiä avataan halutun verran. Suodatin estää likaa ja hyönteisiä pääsemästä sisälle. Ääniventtiilit vaimentavat ulkoa kuuluvia ääniä, tarkempi kuvaus kohdassa Äänenvaimennus.

Mittakaaviot

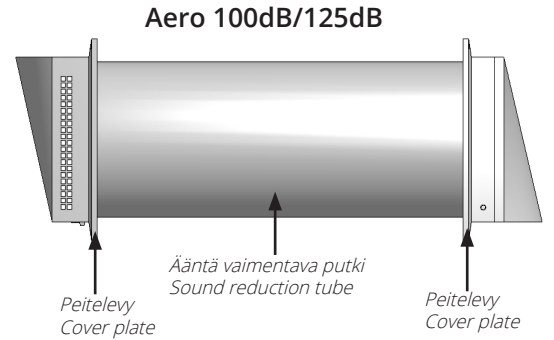
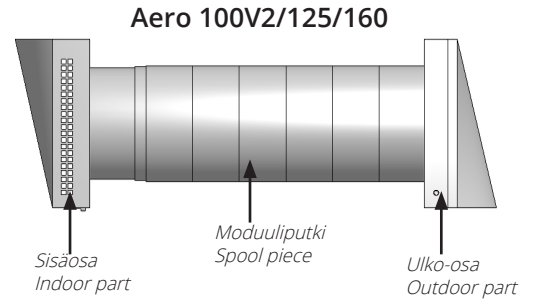
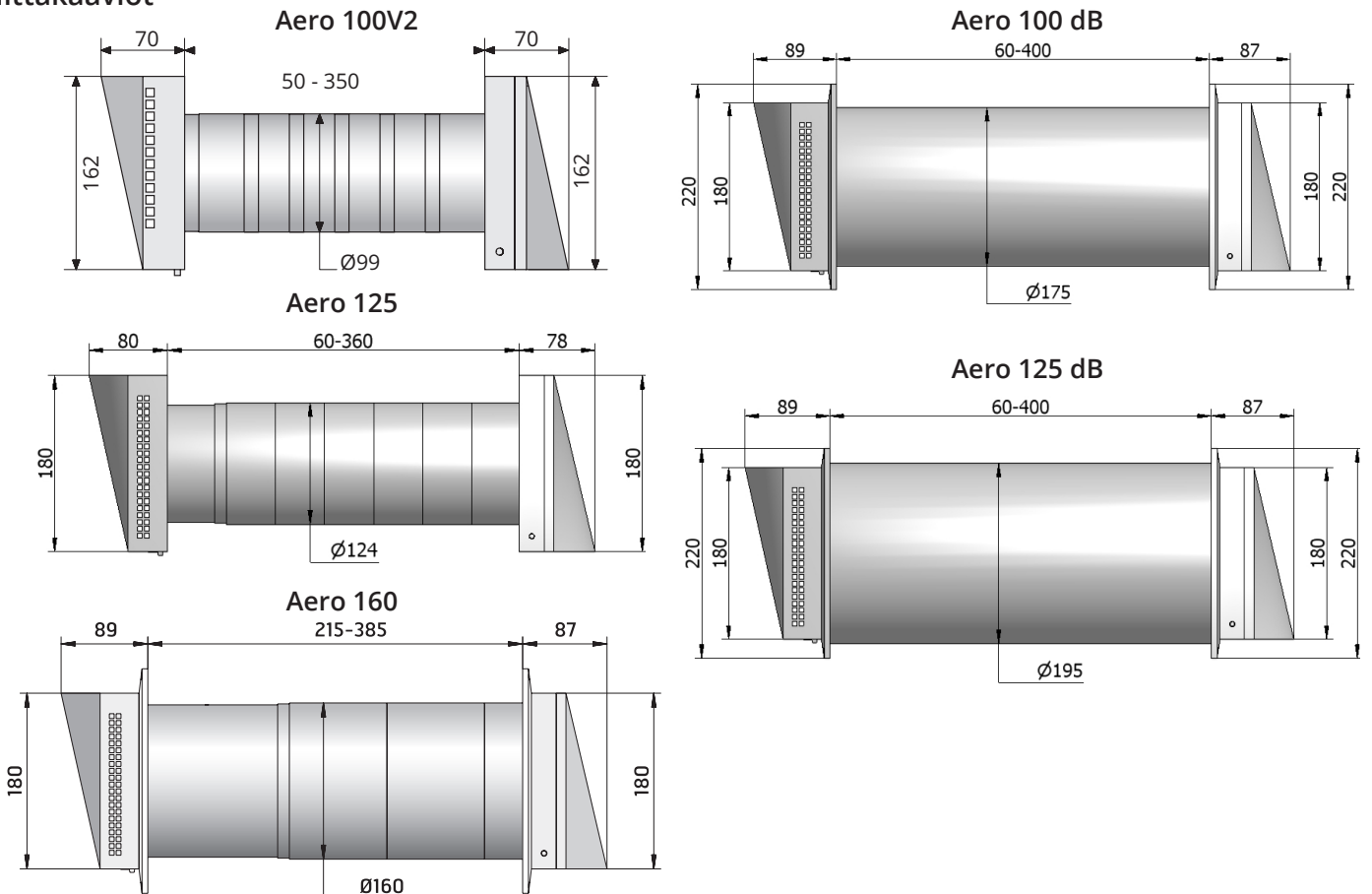

Kapasiteetti

Capacity Aero 100V2

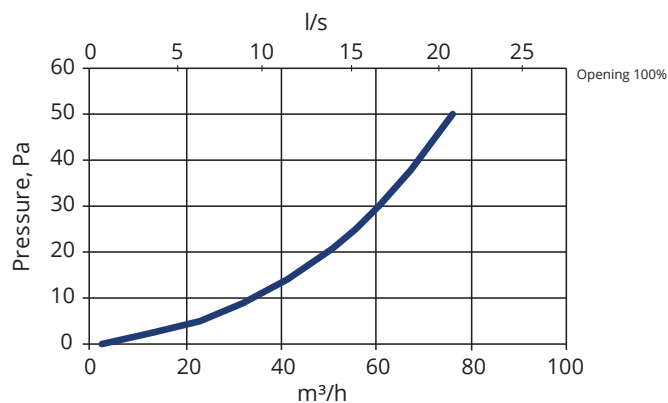

Capacity Aero 160

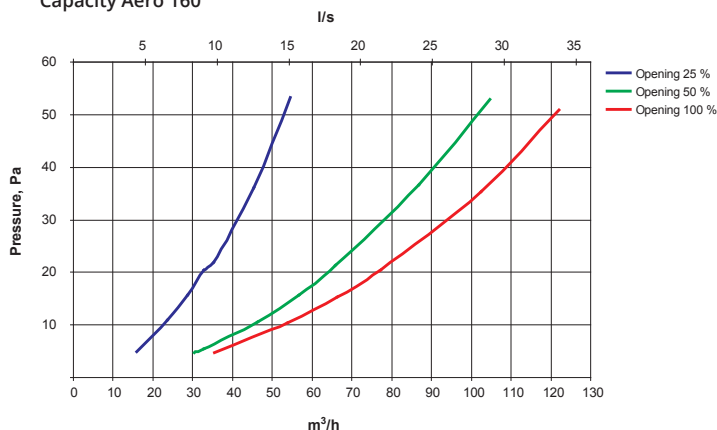

Capacity Aero 125

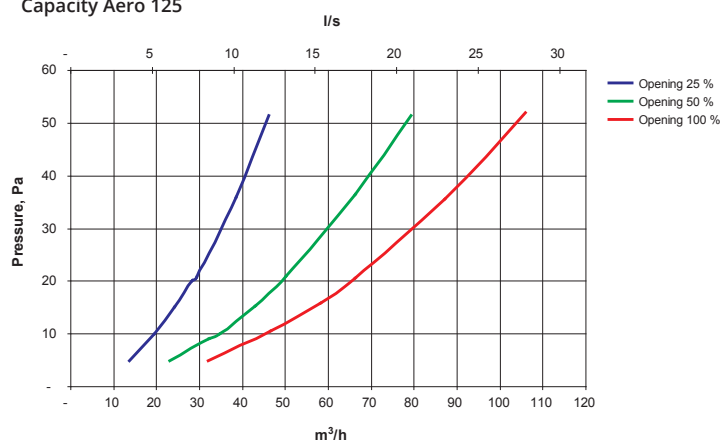

Aero 100:n & 125:n kaavio koskee myös vastaavia ääniventtiilejä.

Äänenvaimennus ($D_{n,e,w}$)

Malli	200 mm	300 mm	400 mm	400 mm äänenvaimentimella
Aero 100 dB	40	44	46	48
Aero 125 dB	39	42	45	47

Lisätietoja on Flexitin esitteessä ja kotisivulla.

- Suosittelemme käyttämään asentamaan yhden seinäpuhaltimen 25 neliometriä kohti (esim. 6 kpl / 150 m²), jokaiseen makuuhuoneeseen ja 1-2 olohuoneeseen.
- Pidä seinän tuuletusaukko auki saadaksesi parhaan sisäilman laadun.
- Puhdista suodatin säännöllisesti, vähintään neljä kertaa vuodessa.

Ylläpito

Venttiili puhdistetaan tarvittaessa saippuavedellä.

Suodatin on puhdistettava vähintään neljä kertaa vuodessa esimerkiksi imuroimalla. Suodatin on vaihdettava, jos sitä on vaikea puhdistaa tai se on vahingoittunut. Uusi suodatin toimitetaan lisävarusteena, tuotenro 09168 Suodatin Aero 125/160. Tuotenro 116707 Suodatin Aero 100V2.

Ulkopuolinen hyönteisverkko poistetaan ja puhdistetaan tarvittaessa, vähintään kerran vuodessa.

Asennus

Venttiili tulee asentaa korkealle seinään ja mielellään lämmönlähteen läheisyyteen.

1. Reiän teko

Fall utover bør være ca. 3 mm. Pudotuksen ulospäin tulee olla n. 1°. Ø100:lle ja Ø125:lle suositellaan käyttämään rei'itystykälua sileiden reunojen aikaansaamiseksi (kuva 1 hovipoika 17). Ø160:lle ja ääniventtiileille suositellaan käyttämään pistosahaa, koska pora voi vahingoittaa rei'itettävää materiaalia (kuva 2 hovipoika 17).

Anbefalte hulltakingsmål iht tabell:

Malli	Putken halkaisija	Reikä		
Aero 100V2 Raitisilmaventtiili	99 mm	105 mm		
Aero 125 Raitisilmaventtiili	124 mm	130 mm		
Aero 160 Raitisilmaventtiili	160 mm	170 mm	*	**
Aero 100 dB Ääniventtiili	175 mm	185 mm	*	**
Aero 125 dB Ääniventtiili	195 mm	205 mm	*	

* Mukana toimitetaan 2 kpl peitelevyjä, jotka lisäävät toleranssia reiän teossa.
 ** Asennus mahdollinen ilman peitelevyjä, mutta tällöin reikä tulee tehdä hyvin tarkasti.

HUOMAA: Ilmoitetut ääniventtiiliputkien halkaisijat ovat maksimimittoja. Materiaalin sallittujen mittapoikkeamien vuoksi todellinen läpimitta saattaa olla hieman pienempi.

Kuten käyttöohjeissa mainitaan, tarvitaan läpiviennin halkaisijaa hieman suurempi reikä, koska venttiilin täytyy kallistua ulospäin noin 3 mm. Seinän ja läpiviennin välinen alue voidaan eristää jälkeinpäin tarkoitukseen soveltuvalla eristysmateriaalilla.

2. Ulkoventtiili

Käytä ulkoventtiilin asennukseen niin monta moduuliputkea (kuva hovipoika 14 Kuvaus), että ne melkein ulottuvat seinän lävitse. (Tarvittaessa voidaan hankkia lisäputkia (tuotenro 116711/09166/09167).

Irrota ulkoventtiilin hyönteisritilä (kuva 3 hovipoika 17).

Työnnä ulkoventtiili moduuliputken kanssa seinän läpi ulkopuolelta ja kiinnitä venttiili 4 ruuvilla (kuva 4/5).

Aseta hyönteisritilä paikalleen.

Aseta suojuus paikalleen (kuva 6 hovipoika 17)

3. Sisäosa

Irrota suojuus vetämällä varovasti kahdesta kulmasta.

Levitä yhteeseen kerros silikonilla.

Aseta yhde moduuliputkeen (kuva 7)

Kiinnitä sisäosa 4 ruuvilla (kuva 8 hovipoika 17) (säätökytkimen aukon tulee olla alaspäin).

Kiinnitä suojuus paikalleen.

4. Ääniventtiilin asennus

Toimi kohtien 1–3 mukaisesti, mutta korvaa moduulit ääntä vaimentavalla seinäputkella (kuva hovipoika 14 Kuvaus).

Seinäputki katkaistaan seinän paksuuden mukaisesti.

Äänenvaimennuksen määrästä on kerrottu kohdassa Äänenvaimennus.

5. Peitelevyn asennus (Aero 160 ja ääniventtiilit)

Peitelevyt kiinnitetään sisä- ja ulko-osaan 4 ruuvilla ennen osien asentamista seinään/kanavaan. (kuva 9/10/11)

6. Ilmamäärän säätö

Ilmamäärää säädetään sisäosan alaosassa olevalla liukukytkimellä (kuva 12 hovipoika 17).

7. Suodattimen puhdistus/vaihto

Irrota sisäosan suojuus vetämällä varovasti kahdesta kulmasta.

Nosta ulompaa suodatinpidikettä (kuva 13 hovipoika 17) ja irrota suodatin.

Uusi/puhdistettu suodatin painetaan paikalleen neljästä kulmasta kiinnitettyllä suodatinpidikkeellä.

8. Nyörin asennus

Ilmamäärää voidaan säätää myös lisävarusteena (tuotenro 51005) saatavalla nyörillä. Nyörejä tarvitaan 2 kpl. HUOM! Ei Aero 160.

Poraa kaksi reikää sisäosaan (kuva 14 hovipoika 17), pujota nyörin rei'istä ja kiinnitä ne kuvan 15 mukaisesti.

9. Äänenvaimentimen asennus ääniventtiiliin

Jos ääniventtiilissä halutaan käyttää mukana toimitettavaa äänenvaimenninta, vaimennin asetetaan ääntä vaimentavan putken sisään. Vaimennin asetetaan putken keskelle. Vaimentimen tulee olla eristysputkessa, ei sisä-/ulkoyhteessä.

Vaimennin saa aikaan 2 dB:n lisä-äänenvaimennuksen.



Kuva 1



Kuva 2

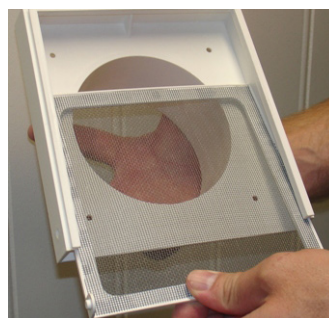

Kuva 3

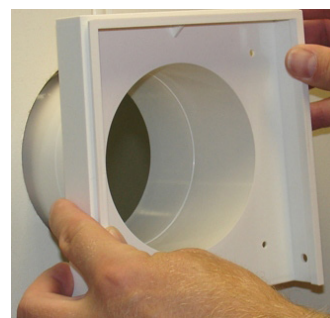

Kuva 4

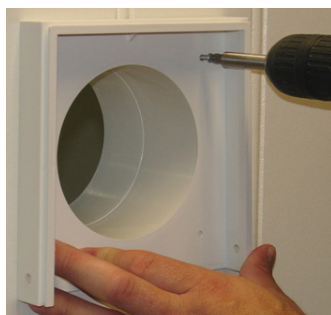

Kuva 5



Kuva 6

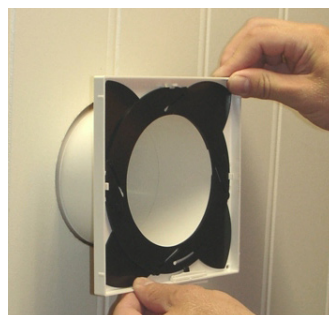

Kuva 7

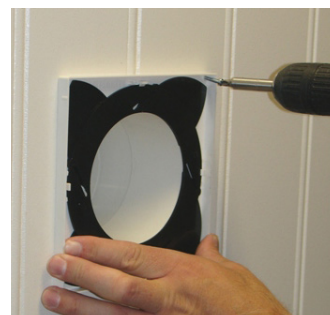

Kuva 8



Kuva 9

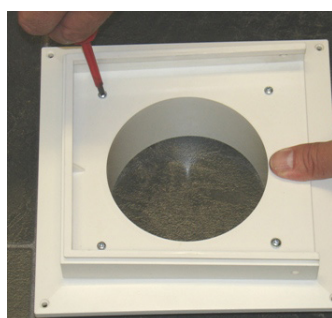

Kuva 10

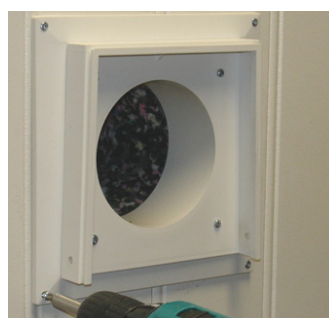

Kuva 11

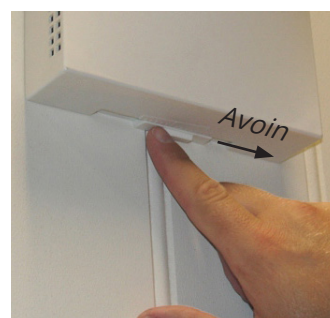

Kuva 12

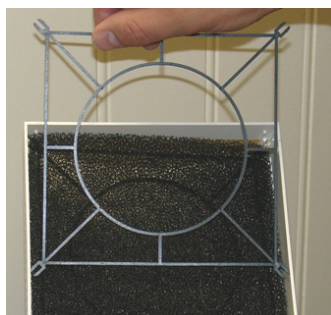

Kuva 13



Kuva 14



Kuva 15

Description

The Aero fresh air valve is a supply air valve for supply of fresh air in the home with condensation isolation and a filter. The valves are installed in bedrooms, living rooms or other areas that require ventilation. The recommended location is high on the wall, preferably above a heat source. With this location, the outdoor air is mixed with the warm convection flow, producing optimal comfort. The Aero sound absorption valve works in a similar fashion but also has sound absorption properties to reduce external noise.

The valves consist of:

- Internal part with an air damper to adjust the air flow rate.
- Washable/replaceable coarse filter.
- External part with insect screen.
- Wall bushing: 50 mm modules for fresh air valve/sound-absorbing wall bushing for sound absorption valve.
- The sound absorption valve comes with a baffle for further reduction by 2 dB

Funktion

The air that comes in lies along the internal wall, assumes the temperature of the room and is spread to the rest of the room. The valve is designed so that the distribution of air produces good comfort in the zones of the room used by people. The air flow rate is adjusted with a slider or cords (accessory) that open the air damper to the aperture required. The filter catches dust and insects. Sound absorption valves reduce external sound described in further detail under Sound Absorption.

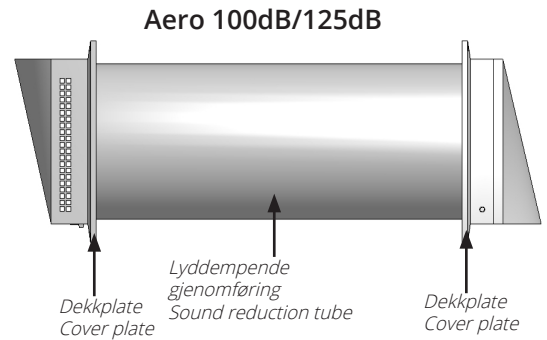
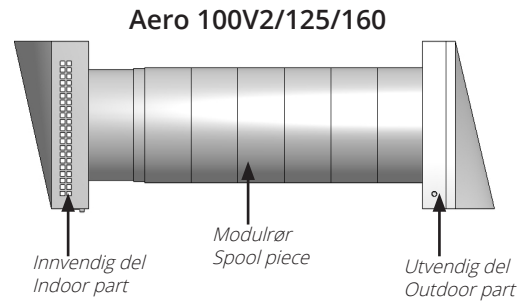

Dimensioned Drawings

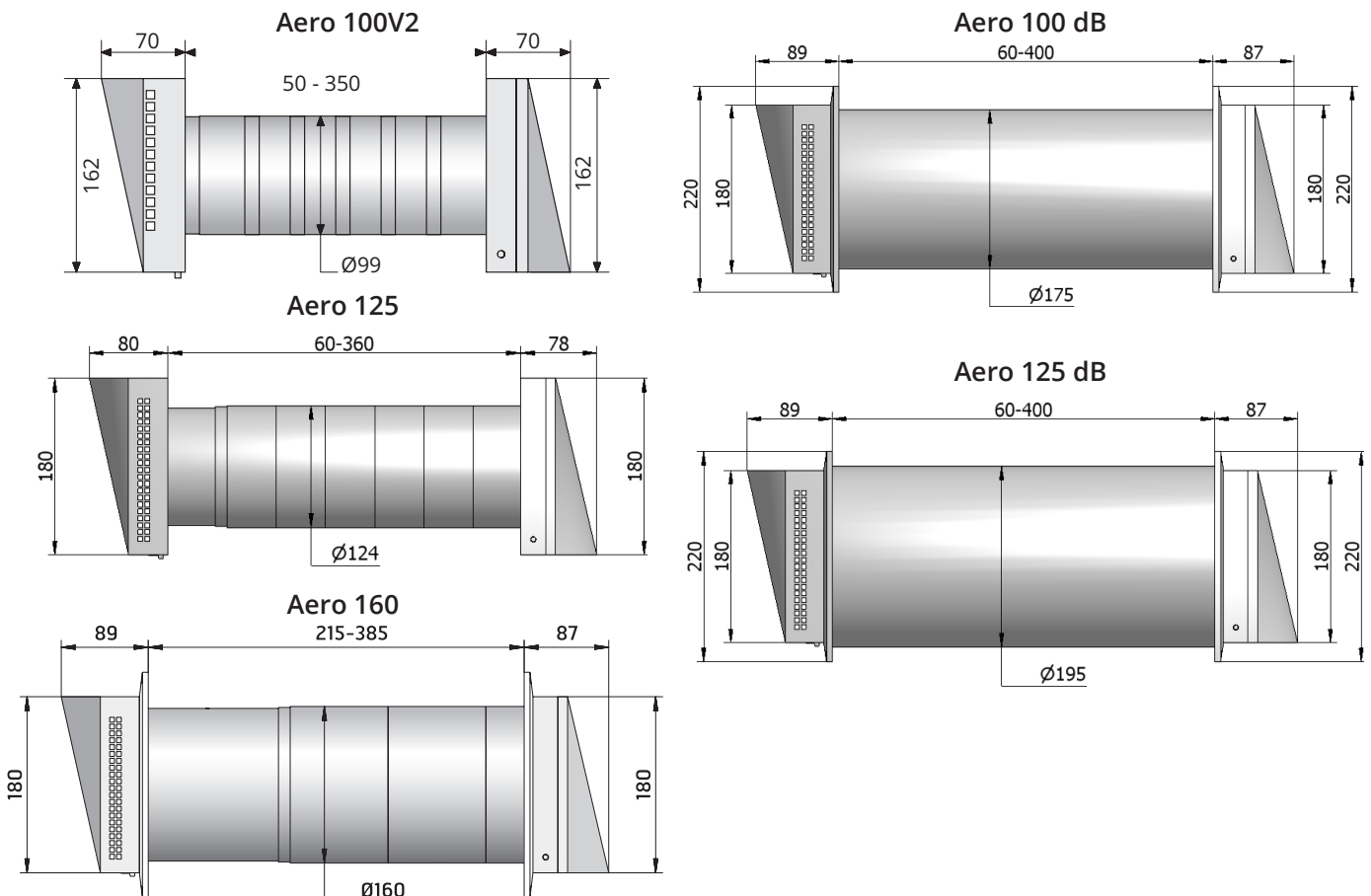

Capacity

Capacity Aero 100V2

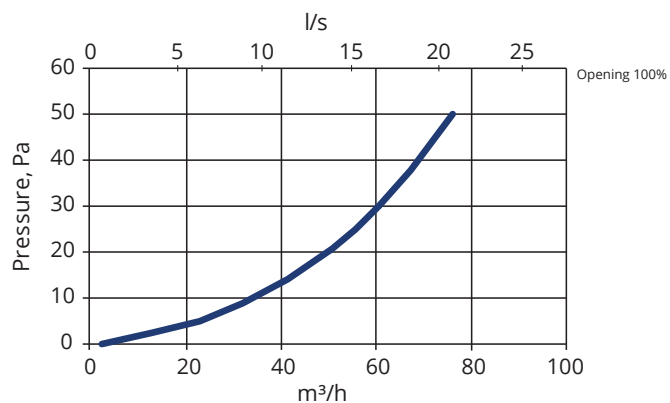

Capacity Aero 160

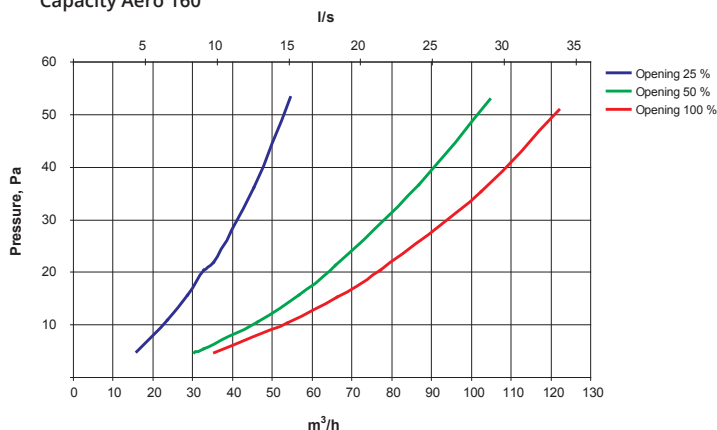

Capacity Aero 125

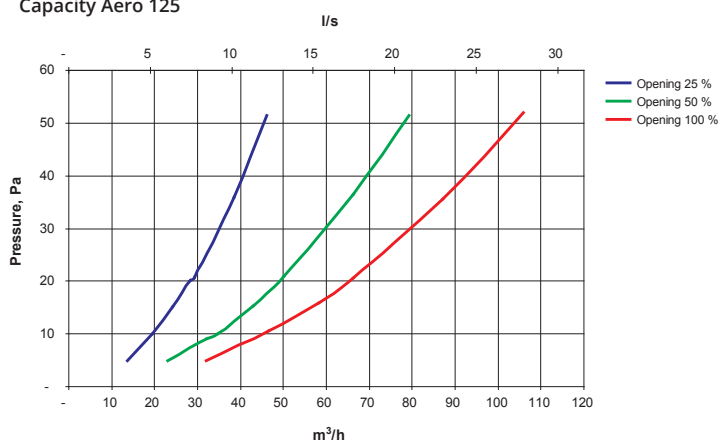

The diagrams for Aero 100 / 125 also apply to the respective sound absorption valves.

Sound absorption ($D_{n,e,w}$)

Model	200 mm	300 mm	400 mm	400 mm with baffel
Aero 100 dB	40	44	46	48
Aero 125 dB	39	42	45	47

Supplementary data is available in the Flexit brochure and on our website.

- It is recommended to use one wall ventilator per 25 m² (i.e. 6 pcs/150 m²), one in each bedroom and one to two in living rooms.
- Leave the wall ventilator open as this gives the best indoor climate.
- Clean the filter regularly, minimum four times per year.

Maintenance

Clean the value with soapy water as required.

The filter should be cleaned at least four times a year. A vacuum cleaner is one option.

If the filter has become difficult to clean or has been damaged, it must be replaced.

A new filter is available as an accessory, product code 09168 Filter Aero 125/160. Product code 116707 Filter Aero 100V2.

Remove and clean the external insect screen as required and at least once a year.

Installation

The valve should be installed high on the wall, preferably close to a heat source.

1. Hole making

The fall outwards should be around 3 mm. For Ø100 and Ø125 it is recommended to use a hole making tool to obtain clean edges (Fig. 1 page 21). For Ø160 and sound absorption valves it is recommended to use a compass saw on account of the high torque in the drill (Fig. 2 page 21).

Recommended hole dimensions in accordance with the table:

Model	Pipe diameter	Hole		
Aero 100V2 Fresh Air Valve	99 mm	105 mm		
Aero 125 Fresh Air Valve	124 mm	130 mm		
Aero 160 Fresh Air Valve	160 mm	170 mm	*	**
Aero 100 dB Sound Absorption Valve	175 mm	185 mm	*	**
Aero 125 dB Sound Absorption Valve	195 mm	205 mm	*	

* 2 cover plates are supplied, producing greater tolerances for hole making.
 ** It is possible to install the valve without cover plates but the holes must then be made very precisely.

NB. The diameter specified for pipes for sound absorption valves is a maximum dimension. On account of the material's tolerances, the actual diameter may be slightly less.

As described in the user manual, a slightly larger hole than the diameter of the bushing will be required as the valve must slope outwards approximately 3 mm. The area between the wall and the bushing can then be insulated with a suitable insulation material.

2. External valve

Assemble the external valve with enough modular pipes (Fig. on page 18 Description) that they almost pass through the wall (extra connection pipes can be purchased as required (product code 116711/09166/09167)).

Take out the insect screen in the external valve (Fig. 3 page 21).

Insert the external valve with modular pipes through the wall from the outside and fix the valve with 4 screws (Figs. 4/5).

Replace the insect screen.

Fit the external cover (Fig. 6 page 21).

3. Internal part

Remove the external cap by pulling carefully in two corners.

Apply some silicon to the boss.

Insert the boss in the modular pipe (Fig. 7 page 21).

Screw the internal part in place with 4 screws (Fig. 8 page 21) (the opening for the adjustment switch must be on the underside).

Attach the external cap.

4. Installation of sound absorption valve

As described in 1-3, but modules are replaced by a sound-absorbing wall bushing (Fig. on page 18 Description).

Cut the wall bushing to the relevant wall thickness.

The degree of sound absorption is described under Sound Absorption.

5. Installation of cover plate (for Aero 160 and sound absorption valves)

Cover plates are fixed with 4 screws on the internal and external parts before they are installed on the wall/duct (Figs. 9/10/11 page 21).

6. Adjusting the air flow rate

The air flow rate is adjusted by pushing the switch on the underside of the internal part (Fig. 12 page 21).

7. Cleaning/replacing the filter

Remove the external cap on the internal part by pulling carefully in two corners.

Lift out the outer filter holder (Fig. 13 page 21) and remove the filter.

Insert the new/cleaned filter and press it into place with the filter holder, which is attached at four corners.

8. Installing cords

Alternatively, the air flow rate can be adjusted using cords that can be purchased as an accessory (product code 51005). NB! Does not apply Aero 160.

You need 2. Drill two holes in the grooves on the internal part (Fig. 14 page 21), thread the cords through and fix them as shown in Fig. 15.

9. Installing the baffle in the sound absorption valve

To use the enclosed baffle in the sound absorption valve, place it inside the sound-absorbing pipe. Centre the baffle in the bushing. It must be in the insulation pipe, not in the internal/external boss. As previously mentioned, using the baffle produces an additional sound reduction of 2 dB.



Fig. 1



Fig. 2

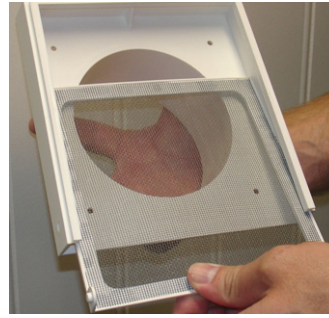

Fig. 3

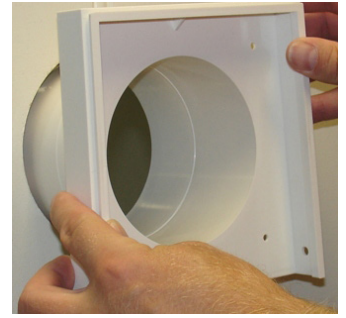

Fig. 4

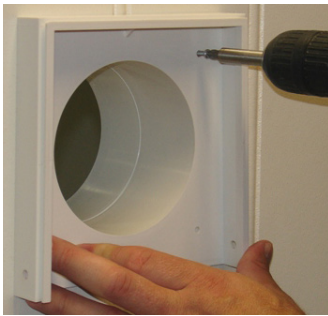

Fig. 5



Fig. 6

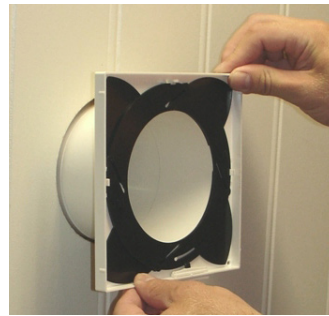

Fig. 7

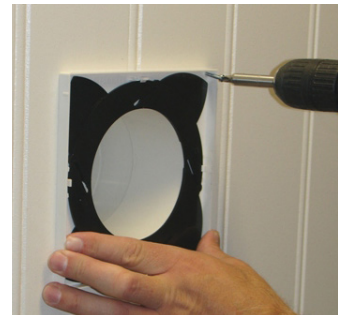

Fig. 8

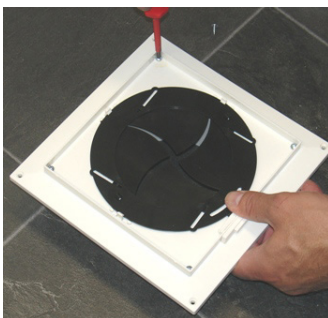

Fig. 9

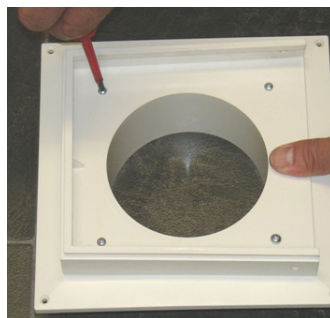

Fig. 10

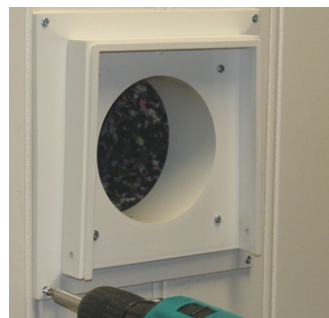

Fig. 11

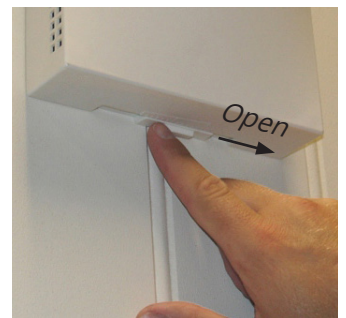

Fig. 12

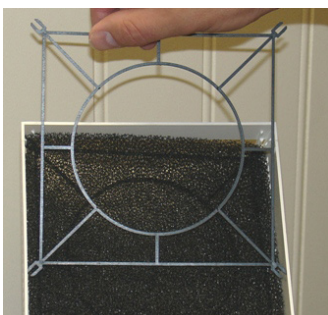

Fig. 13



Fig. 14



Fig. 15



Flexit AS, Televeien 15, N-1870 Ørje
www.flexit.no