



TJEP 4/5-2

UK	Safety and operation instructions Maintenance and trouble shooting	NL	Veiligheids- en bedieningsinstructies Onderhoud en probleemoplossing
BG	Инструкции за безопасност и работа Поддръжка и отстраняване на неизправности	NO	Sikkerhets- og bruksanvisning Vedlikehold og feilsøking
DA	Sikkerheds- og driftsvejledning Vedligeholdelse og fejlfinding	PL	Instrukcja bezpieczeństwa i obsługi Konserwacja i rozwiązywanie problemów
DE	Sicherheits- und Bedienungsvorschriften Instandhaltung und Fehlerbehebung	RO	Instrucțiuni de siguranță și operare Întreținere și depanare
EE	Ohutus- ja kasutusjuhised Hooldus ja tõrkeotsing	SE	Säkerhets- och driftinstruktioner Underhåll och felsökning
FR	Instructions de sécurité et d'utilisation Maintenance et dépannage	SK	Bezpečnostné a prevádzkové pokyny Údržba a riešenie problémov
IS	Öryggis- og notkunarleiðbeiningar Viðhald og bilanaleit	SL	Varnostna navodila in navodila za uporabo Vzdrževanje in odpravljanje težav
LT	Saugos ir naudojimo instrukcijos Priežiūra ir trikčių šalinimas		

www.tjep.eu



EXPLORE OUR WEBSITE FOR
MORE INFORMATION

UK	Drawing and spare parts.....	4
	Key parts and figures	7
UK	English.....	8
BG	Български.....	16
DA	Dansk	25
DE	Deutsch.....	33
EE	Eesti.....	42
FR	Français.....	50
IS	Íslenska	58
LT	Lietuviš..	66
NL	Nederlands.....	74
NO	Norsk	82
PL	Polski	90
RO	Română.....	98
SE	Svenska.....	106
SK	Slovenský.....	114
SL	Slovenščina.....	122

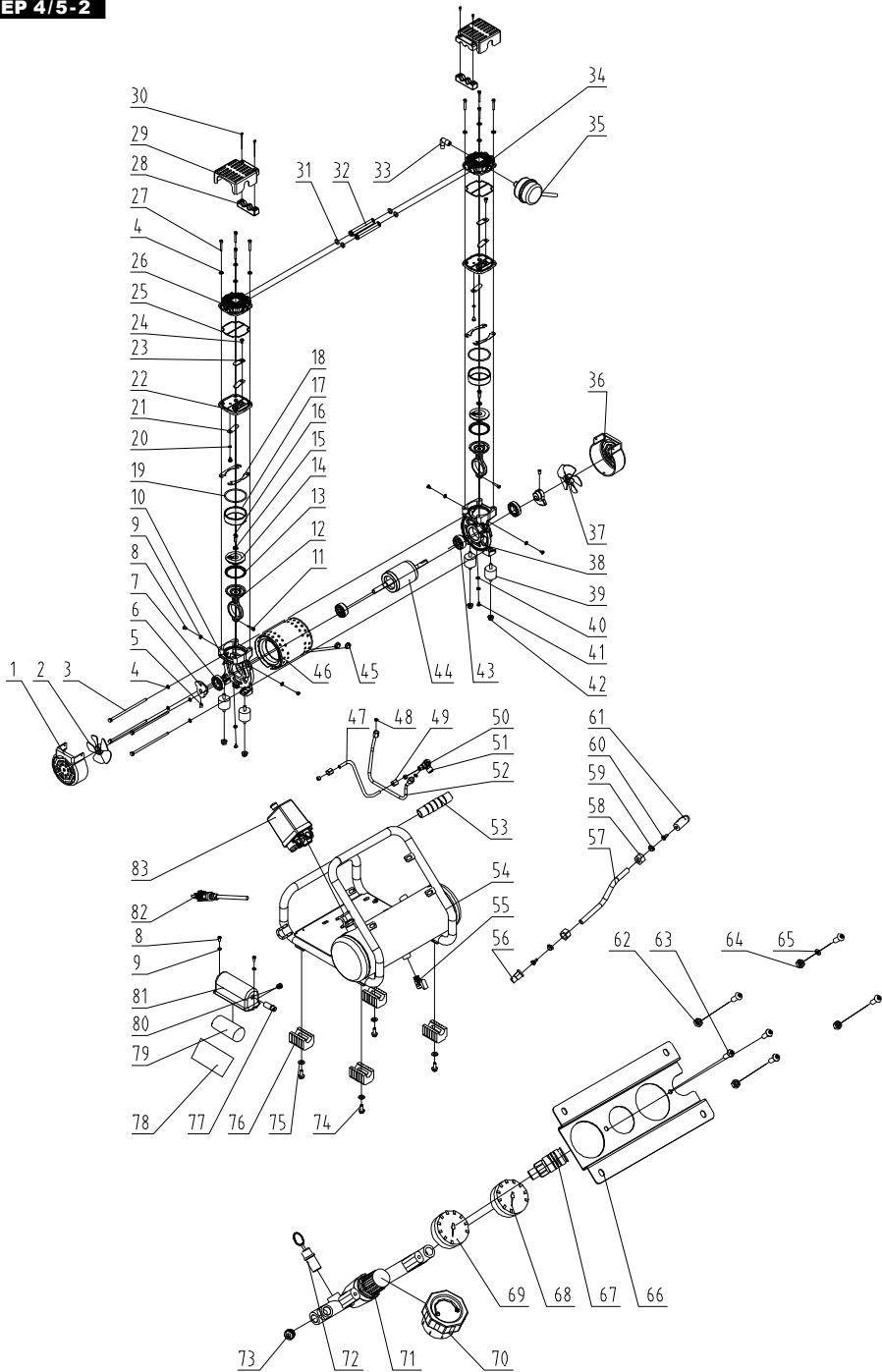

Spare parts

ITEM NO.	PART NO.	DESCRIPTION
1	MW05B4P-19	Fan shroud I
2	MW05B4P-22	Fan I
3	MW05B4P-18	Bolt M5*125
4	GB/T97.1-2002	WasherØ5
5	GB/T77	Bolt M6*10
6	MW05B4P-03	Crank shaft
7	GB/T276	Bearing
8	GB/T818-2000	Cross head bolt M4*8
9	GB/T97.1-2002	Washer Ø4
10	MW05B4P-01	Crankcase
11	GB/T70.1	Bolt M4*16
12	MW05B4P-04	Connecting rod
13	MW05B4P-05	Piston ring
14	MW05B4P-06	Piston cap
15	JB982	Washer Ø6
16	MW15BG.04-01	Bolt M6*16
17	MW05B4P-07	Cylinder
18	MW05B4P-02	Piston cap gasket
19	MW05B4P-08	Cylinder seal
20	GB/T848	Washer Ø4
21	MW05B4P-10	Reed valve
22	MW05B4P-09	Valve plate
23	MW05B4P-12	Reed valve block
24	GB/T823	Bolt M4*5
25	MW05B4P-13	Cylinder cap seal
26	MW05B4P-14A	Cylinder cap
27	GB/T70.1-2000	Bolt M5*25
28	MW05B4P-21	Pipe holder
29	MW05B4P-20	Pump cover
30	GB/T845	Cross head screw ST2.9*13
31	MWL10B4P-16	Seal
32	MW05B4P-16	Air pipe
33	AC1506-15Y	Elbow
34	MW05B4P-14D	Cylinder cap
35	AC1506.14J	Air filter
	MW05B4P-26	Muffler tube
36	MW05B4P-19A	Fan shroud II

ITEM NO.	PART NO.	DESCRIPTION
37	MW05B4P-23	Fan II
38	MW05B4P-01A	Crankcase
39	MW05B4P.01	Rubber cushion
40	GB/T862.2	Serrated locking gasket Ø4
41	GB/T818-2000	Cross head bolt M4*12
42	GB/T6177.1	Nut M6
43	GB/T276	Bearing
44	MW05B4P.02	Rotor assembly
45	ACW2506BG4P-22	Gommet
46	MW05A4P.03A	Stator assembly
47	Ø6*1(0504)	Aluminum tube
48	MW05B4P-15	Gasket
49	AC1506.08-01A	Nut
50	AC1506.08-03A	Ferrule A
51	AC1506.09Q-01C	Check valve
52	ACW05038BGM4P.01	Inlet pipe
53	CWE-16/0.7-03	Handle grip
54	CWG-038/1.0-00C	Tanks assembly
55	ACW2506BG4P.13	Drain valve
56	AC2520BDM-04C	Straight joint
57	Ø10*1.5(0504)	Pipe
58	AC1506.11-01B	Nut
59	AC1506.11-03A	Ferrule B
60	AC2016BDM-I-01	Sleeve
61	ACW2016BDM-10D	Elbow
62	ACWL1008LBGM4P-08	K cap nut
63	ACW05038BGM4P-03	Bolt M6*14
64	GB/T862.2	Serrated lock washers 6
65	GB/T6177.1	Nut M6
66	CWG-038/1.0-01	Control panel
67	AC1506.06Q	Coupler
68	AC2030BH-I.01J	Pressure gauge
69	AC2030BH-I.01J	Pressure gauge
70	ACW05038BG-M4P.02-01B	Regulator knob
71	ACW05038BG-M4P.02-02C	Pressure regulator assy
72	AC1506.02D5	Safety valve

ITEM NO.	PART NO.	DESCRIPTION
73	AC2016BD-13A	End cap
74	GB/T5783	Bolt M6*16
75	GB/T96.1-2002	Washer Ø6
76	ACWL1008LBGM4P-07A	Rubber foot
77	M20B.02.02X	Thermal protector
78	MW05B4P-25	Capacitor cushion
79	MW05A-10B	Capacitor
80	5N-4	Zip tie
81	MW05B4P-24C	Capacitor case
82	AC2030BH-IFJ-004C	Power cord
83	AC1506.01G	Pressure switch

Figures

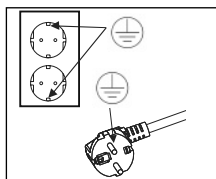

Fig. A

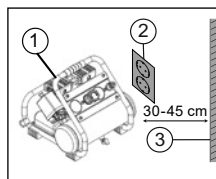

Fig. B

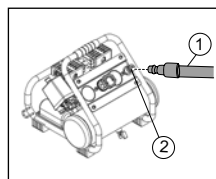

Fig. C

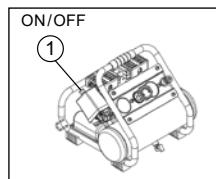

Fig. D

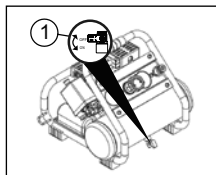

Fig. E

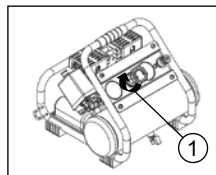

Fig. F

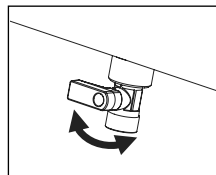

Fig. G

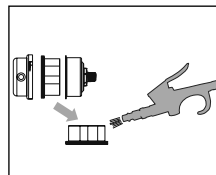

Fig. H

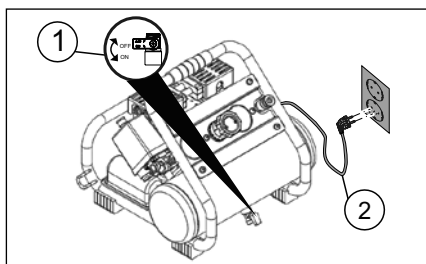
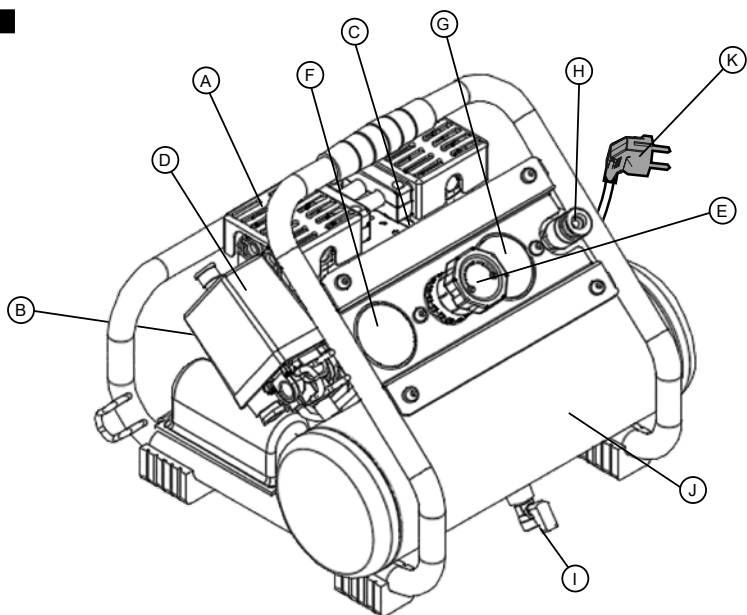

Fig. I

Key parts



TJEP 4/5-2

SAFETY AND OPERATION INSTRUCTIONS

MAINTENANCE AND TROUBLE SHOOTING

TRANSLATION OF THE ORIGINAL INSTRUCTIONS

Table of content

Important safety information	8
Figures	8
Technical specifications	9
Tool application	9
Declaration of conformity	9
Explanation of symbols	10
Key parts	11
General safety warnings	11
Assembly instructions	12
Positioning of the air compressor	12
Connect air hose to compressor	12
Operating instructions	12
Break in the pump	12
Before each start-up	12
How to start	12
How to shut down	12
Maintenance	13
How to drain tank	13
How to clean the air filter	13
Storage	13
Trouble shooting	14



IMPROPER AND UNSAFE USE OF THE COMPRESSOR CAN RESULT IN DEATH OR SERIOUS INJURY. IT IS VERY IMPORTANT THAT THE INTENDED OPERATOR OF THE COMPRESSOR READS AND UNDERSTANDS THIS MANUAL BEFORE OPERATING THE COMPRESSOR. KEEP THIS MANUAL AVAILABLE FOR OTHERS BEFORE THEY USE THE COMPRESSOR.

Please keep this manual in safe place for future reference.

Important safety information

The manufacturer cannot possibly anticipate every possible circumstance that might involve a hazard. The warnings in this manual, and the tags and decals affixed to the compressor are, therefore, not exhaustive. If you use a procedure, work method, or operating technique that the manufacturer does not specifically recommend, you must make sure that it is safe for you and others. You must also make sure that the procedure, work method, or operating technique that you choose does not render the compressor unsafe.

Figures

Please find the relevant figures referenced in the instructions on page 7.

Technical specifications

Technical info.	TJEP 4/5-2
Tank size	3.8 L
Power	230V 50Hz 0.5 HP
RPM	1400
Rating Amps	1.2
Working pressure	7.0-9.0 bar
Motor type	Induction
Oil free/Oil lube	Oil-free
Quick coupler	1
Drain valve	Ball valve
Duty cycle	75%
L _{PA}	56 dBA
L _{WA}	69 dBA

As we are constantly developing and improving our products, the information in this overview is subject to change without notice. Updated information can be found at www.tjep.eu

Tool application

- Pneumatic nailers and staplers

Declaration of conformity

We;

Chongqing Hybest Tools Group Co. Ltd., No. 157, Jienan Street, Banan District, Chongqing, China

declare under our sole responsibility that the;

TJEP 4/5-2 compressor

conforms with the directive(s), its amedment(s) and standard(s);

2006/42/EC, 2014/30/EU.

EN ISO 12100: 2010, EN 1012-1:2010, EN 60204-1:2018, EN IEC 61000-6-2:2019, EN IEC 61000-6-4:2019, EN 61000-3-2:2014, EN 61000-3-3:2013, EN ISO 13857: 2019, EN ISO 13849-1:2015, EN 13854:2019, EN ISO 14120:2015.

Authorized contact in EU to compile the Technical File;

KGK A/S, Møllevvej 9 - H2, DK-2990 Nivå, Tel: +45 45 76 17 00, Mr. Måns Spånberg

Serial number can be found on the front page.

Document ref. No. CQ-2034-MD-DOC · Date: 31/08/2020

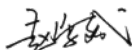





ZHAOZIBIN













Quality Manager, Chongqing Hybest Tools Group Co. Ltd., Chongqing, China



Explanation of symbols

Symbols in manual

	<p>The safety alert symbol indicates a potential hazard to personal injury. A signal word (DANGER, WARNING, or CAUTION) is used with the alert symbol to designate a degree or level of hazard seriousness. A safety symbol may be used to represent the type of hazard.</p> <p>The signal word NOTICE is used to address practices not related to personal injury.</p> <p>DANGER: Indicates a hazard which, if not avoided, will result in death or serious injury.</p> <p>WARNING: Indicates a hazard which, if not avoided, could result in death or serious injury.</p> <p>CAUTION: Indicates a hazard which, if not avoided, could result in minor or moderate injury.</p>
	Read and understand compressor labels and manual. Failure to follow warnings could result in serious injury.
	Operators and others in work area shall wear impact-resistant eye protection with side shields.
	Operators and others in work area shall wear hearing protection.
	It is recommended that operator and others in work area wear CE-marked helmet at the job site.

Symbols on compressor

	Read and understand compressor labels and manual. Failure to follow warnings could result in serious injury.
	This compressor is CE-approved according to applicable standards.
	Dispose product according to the WEEE directive.
RoHS	The product complies with RoHS regulations
	Tank capacity
	Rounds per minute
	Maximum pressure
	Power consumption
	Risk of bursting tank if operating above maximum operating pressure.
	Risk of fire. Never operate near flammable gasses or vapor.
	Risk of accidental start-up in case of a black-out and subsequent reset. Keep clear of rotating parts.
	Risk of eye injury. Always wear CE-approved safety glasses when operating the compressor.
	Risk of electrical shock could result in death or serious injury. Only connect the compressor to a properly grounded receptacle.

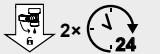
	Risk of high temperatures
	Pressure discharge. Keep body parts and bystanders away
	Drain tank min 2 times a day.

Key parts

Parts description - see drawing on page 7

A	AIR COMPRESSOR PUMP: The pump compresses the air and discharges it into the tank via the piston that moves up and down in the cylinder.
B	ELECTRIC MOTOR: The motor is used to power the pump. It is equipped with a thermal overload protector. If the motor overheats for any reason, the thermal overload protector will shut it down in order to prevent the motor from being damaged.
C	SAFETY VALVE: This valve is used to prevent the compressor from building too much pressure. If the pressure reaches the preset level in the tank, it will automatically pop open.
D	PRESSURE SWITCH: This switch turns on the compressor and is operated manually. When in the ON position, it allows the compressor to start up or shut down automatically, without warning, upon air demand. ALWAYS set this switch to OFF when the compressor is not being used and before unplugging the compressor.
E	PRESSURE REGULATOR: The regulator is used to adjust the pressure inside the line to the tool that is being used. Turn the knob clockwise to increase the pressure and counter-clockwise to decrease the pressure.
F	TANK PRESSURE GAUGE: The gauge measures the pressure level of the air that is stored in the tank. It cannot be adjusted by the operator and it does not indicate the pressure inside the line.
G	OUTLET PRESSURE GAUGE: The gauge measures the regulated outlet pressure.
H	QUICK COUPLER: The quick coupler is connected to a quick connector which is connecting to air hose.
I	DRAIN VALVE: The drain valve is used to remove moisture from the air tank after the compressor is shut off.
J	AIR TANK: The tank is where the compressed air is stored.
K	POWER CORD: This product is for use on a nominal 230-volt circuit and should be grounded. A cord with a grounding plug must be used. Make sure that the product is connected to an grounded outlet that has the same configuration as the plug (see Fig. A). No adapter should be used with this product. Check with a licensed electrician if the grounding instructions are not understood or there is doubt as to whether the product is properly grounded. If the plug does not fit the outlet, have a proper grounded plug installed by a licensed electrician.

**DANGER:**

Improper installation of the grounding plug will result in a risk of electric shock. If repair or replacement of the cord or plug is necessary, do not connect the grounding wire to either flat blade terminal. The outer surface of grounding wire is mixed with yellow and green.

General safety warnings



- Do not operate the compressor until you have read and understand this instruction manual for safety, operation and maintenance instructions.

**WARNING:**

- Risk of fire caused by sparks from motor and pressure switch could result in death or serious injury.
- Do not operate compressor near flammable gas or vapor. Never store flammable liquids or gas in vicinity of compressor.
- High pressure air could result in death or serious injury. Shut off unit, unplug and release air pressure

prior to servicing.

- Never operate above maximum operating pressure of the nailer/stapler.
- Drain water from tank after each use.
- Do not weld or repair tank.
- Do not operate with pressure switch or safety valve set above maximum allowable working pressure.
- Hot compressors surfaces could result in serious injury. Allow compressor to cool before touching.
- Using compressor to supply breathing air could result in death or serious injury.
- Do not spray flammable materials in vicinity of any flame or ignition sources including the compressor.
- Do not restrict compressor ventilation openings or place objects against or on top of the compressor
- Operate compressor only in a clean, dry, well ventilated area.
- Do not operate unattended. Always turn off and unplug the compressor when not in use.



- Risk of serious eye injury from moisture and debris. Operators and others in work area

shall wear CE approved and impact-resistant eye protection with side shields when working with the compressor and/or opening the drain valve.

- Do not spray any part of the body.
- Shock risk could result in death or serious injury. Only connect the compressor to a properly grounded receptacle.



- Dust can be created when cutting, sanding, drilling or grinding materials such as wood, paint, metal, concrete, cement, or other masonry. To reduce your exposure to these chemicals, work in a well ventilated area and ALWAYS wear approved safety equipment.

- KEEP CHILDREN AWAY FROM THE COMPRESSOR AT ALL TIMES.



CAUTION:

- High pressure air containing water condensation could result in minor or moderate injury. Do not spray at any person.

NOTICE:

- If the pump has been transported or turned upside down (even partially), allow the pump to sit in a normal, upright position for approximately 10 minutes before starting.

Assembly instructions

- Unpack the compressor. Inspect the compressor for damages. If the compressor has been damaged, contact your TJEP dealer immediately.
- Check the air compressor's identification label to ensure that you have purchased the intended model and that it has the required pressure rating for its intended use.
- The carton should contain the compressor and these safety and operation instructions.

Positioning of the air compressor

1. Position the air compressor (1) near an electrical outlet (2) (Fig. B).
2. The compressor must be at least 31 cm from any wall (3) or obstruction, in a clean, well-ventilated area to ensure sufficient air flow and cooling (Fig. B).
3. Place the compressor on the floor or a hard, level surface. The compressor must be level to ensure proper drainage of the moisture in the tank.

Connect air hose to compressor

1. Connect the air hose (1) to the compressor's quick coupler (2) (Fig. C).

Operating instructions

Break in the pump

1. Set the pressure switch (1) to the OFF position (Fig. D).
2. Open tank drain valve (1) by turning it counter-clockwise to permit the air to escape and prevent air pressure build-up in the air tank during the break-in period (Fig. E).

3. Turn the pressure knob (1) clockwise until it stops (Fig. F).

4. Plug in the power cord

- Use a dedicated circuit. If any other electrical devices are drawing from the compressor's circuit, the compressor may fail to start or an overload circuit can result in sluggish starting that causes the motor overload protection system or circuit breaker to trip, especially in cold conditions.
- Disconnect the power cord only after break-in process has been completed, otherwise the motor might get damaged.

5. Set the pressure switch (1) to the ON position (Fig. D). The compressor will start. Run the compressor for 30 minutes. If it fails, turn it off immediately and contact your local TJEP-dealer.

Please note that breaking-in the unit is only required prior to first use.

6. After 30 minutes, turn off the pressure switch.

7. Close the tank drain valve (1) by turning it clockwise (Fig. E).

8. Set the pressure switch to the ON position. (Fig. D) The air receiver will fill to "cut-out" pressure and then the compressor's motor will stop. The compressor is now ready for use.

Before each start-up

1. Set the pressure switch (1) to the OFF position (Fig. D).
2. Turn the pressure regulator knob (1) counterclockwise until it stops (Fig. F).
3. Attach hose and accessories (Fig. C).

How to start

1. Close the tank drain valve (1) (Fig. I)
2. Plug-in the power cord (2) (Fig. I)
3. Set the pressure switch to the ON position and allow the tank pressure to build (Fig. D). Motor will stop when tank pressure reaches cut-out pressure.
4. Turn the air pressure regulator knob clockwise until desired pressure is reached (Fig. F).
5. The compressor is ready for use.

How to shut down

1. Set the pressure switch (1) to the OFF position (Fig. D).
2. Unplug the power cord (2) (Fig. I).
3. Set the tank drain valve (1) to ON to ensure the tank is drained (Fig E).

Maintenance

Item	Description / reason	Service interval
Drain the tank	Through normal operation of your compressor, condensation of water will accumulate in the tank. To prevent corrosion of the tank from the inside, condensation must be drained twice a day. Be sure to wear safety glasses. Relieve the air pressure in the system then open the drain valve on the bottom of the tank to drain. Under cold conditions it is especially important to drain the tank after each use to reduce the chance of problems resulting from the freezing of condensation water. <i>NOTE: Refer to instructions on how to drain tank.</i>	Twice a day
Test for leaks	Check that all connections are tight. Small leaks in the tank, hoses, connections or transfer tubes will substantially reduce the compressor and tool performance. Spray a small amount of soapy water around the area of suspected leaks with a spray bottle. If bubbles appear, repair, replace or reseal the faulty component. Do not over-tighten any connections.	Monthly
Clean the air filter	A dirty air filter will reduce compressor performance and life. To avoid contaminating the pump, the filter should be cleaned frequently and replaced on a regular basis. Clean the cartridge filter by blowing on it with a blow gun. <i>NOTE: Refer to instructions on how to clean the air filter.</i>	Weekly

How to drain tank

1. Set the pressure switch (1) to the OFF position (Fig. D).
2. Unplug the power cord (2) (Fig. I).
3. Turn air pressure regulator knob counter-clockwise to set the outlet pressure to zero (Fig. F)
4. Place suitable container under unit to catch water.
5. Slightly tilt unit and gently turn drain valve counter-clockwise to open. (Fig. G)
6. After the water has been drained, close the drain valve (clockwise) (Fig. G). The air compressor can now be stored.

How to clean the air filter

A dirty filter will reduce the unit's performance and life. To avoid any contamination inside the pump, the filter should be cleaned weekly and replaced on a regular basis. The cartridge filter should be cleaned with blow gun (Fig. H).

Storage**Before storing the air compressor:**

1. Drain tank
2. Use an air blow gun to clean all dust and debris from the compressor.
3. Disconnect and wind up the power cord.
4. Clean the ventilation openings on the motor enclosure with a damp cloth.
5. Drain all moisture from the tank.
6. Pull the pressure safety valve to release all pressure from the tank.

**WARNING:**

- Storage covers could cause a fire resulting in death or serious injury.
- Do not place a storage cover over a hot air compressor.
- Let equipment cool for a sufficient time before placing the cover on the equipment.
- Store the air compressor in a clean and dry location.
- In cold weather, store the compressor in a warm building when it is not in use. This will reduce problems related to starting the motor and the freezing of water condensation.

Trouble shooting

Problem	Possible cause	Solutions	
The motor will not run or start	The power cord is not plugged in.	Plug the power cord into a grounded outlet.	
	The pressure switch is in the O (OFF) position.	Set the pressure switch to the ON position.	
	The extension cord is the wrong wire gauge or is too long.	Check extension cord information for the proper wire gauge and cord length.	
	The motor's thermal overload protection has tripped.	Turn the air compressor off, unplug the power cord and wait until the motor has cooled down. Plug in the power cord only after the motor has cooled down, and wait at least 5 minutes to make sure the thermal overload protector has recovered.	
	A fuse has blown or a circuit breaker has been tripped.		Replace the fuse or reset the circuit breaker.
			Verify that the fuse has the proper amperage.
			Check for low voltage conditions.
			Disconnect any other electrical appliances from the circuit or operate the compressor on a dedicated circuit.
		The air tank pressure exceeds the preset pressure switch limit.	The motor will start automatically when the tank pressure drops below the cut-in pressure.
	The safety valve is stuck open.	Clean or replace the safety valve.	
	Electrical connections are loose.	Contact your TJEP dealer for repair	
	The motor, capacitor or safety valve is defective.	Contact your TJEP dealer for repair	
The motor runs continuously when the pressure switch is in the ON position.	The pressure switch does not shut off the motor when the air compressor reaches the cut-out pressure and the safety valve activates.	Set the pressure switch to the OFF position. If the motor does not shut off, unplug the air compressor. If the pressure switch is defective, replace it.	
	The compressor's capacity is not enough.	Check the air requirements of the accessory that is being used. If it is higher than the air flow (litre per minute) and pressure supplied by the compressor, a larger capacity compressor is needed.	
The regulator does not regulate the pressure.	The regulator or its internal parts are dirty or damaged.	Replace the regulator.	

Problem	Possible cause	Solutions
The pressure is low or there is not enough air.	There is a leak at one of the fittings.	Check the fittings with soapy water. Tighten or reseal leaking fittings (apply plumber's tape on threads). Do not over tighten.
	The tank drain valve is open.	Close the drain valve.
	The air intake is restricted.	Clean or replace the air filter elements.
	Prolonged excessive use of air.	Decrease the amount of air used.
	There is a hole in the air hose.	Check the air hose and replace it if necessary.
	The tank leaks.	Replace the tank immediately. Do not attempt to repair it.
	The valve is leaking.	Check for worn parts and replace them if necessary.
There is moisture in the discharge air.	There is condensation in the air tank caused by a high level of atmospheric humidity or because the compressor has not been running long enough.	Drain the air tank. Drain the air tank more often in humid weather and use an air-line filter.
The compressor overheats.	The ventilation is inadequate.	Relocate the compressor to an area with cool, dry and well-circulated air.
	Cooling surfaces are dirty.	Clean all cooling surfaces on the pump and the motor thoroughly.
	The valve is leaking.	Replace worn parts and reassemble using new plumber's tape.
For failure other than above situations, please stop using the compressor and contact your local TJEP dealer for service.		

ТЈЕР 4/5-2

ИНСТРУКЦИИ ЗА БЕЗОПАСНОСТ И РАБОТА ПОДДРЪЖКА И ОТСТРАНЯВАНЕ НА НЕИЗПРАВНОСТИ

ПРЕВОД НА ОРИГИНАЛНИТЕ ИНСТРУКЦИИ

Съдържание

Важна информация за безопасност	16
Изображения	16
Технически спецификации	17
Приложение на инструменти	17
Декларация за съответствие	17
Описание на символите	18
Ключови части	19
Общи предупреждения за безопасност	19
Монтажни инструкции	20
Позициониране на въздушния компресор	20
Свържете маркуча за въздух към компресора	20
Инструкции за работа	20
Пускане в експлоатация на помпата	20
Преди всяко стартиране	21
Начин на стартиране	21
Как се изключва	21
Поддръжка	21
Начин на дрениране на резервоара	21
Начин на почистване на въздушния филтър	22
Съхранение	22
Отстраняване на неизправности	23



ИЗПОЛЗВАНЕТО НА КОМПРЕСОРА ПО НЕПРАВИЛЕН ИЛИ ОПАСЕН НАЧИН МОЖЕ ДА ДОВЕДЕ ДО СМЪРТ ИЛИ СЕРИОЗНО НАРАНЯВАНЕ. МНОГО Е ВАЖНО ПОТРЕБИТЕЛЯТ, КОЙТО ЩЕ ИЗПОЛЗВА КОМПРЕСОРА, ДА ПРОЧЕТЕ И РАЗБЕРЕ ТОВА РЪКОВОДСТВО, ПРЕДИ ДА ЗАПОЧНЕ РАБОТА С КОМПРЕСОРА. АКО ДРУГИ ХОРА ЗАПОЧВАТ ДА ИЗПОЛЗВАТ КОМПРЕСОРА, ОСИГУРЕТЕ ИМ ДОСТЪП ДО РЪКОВОДСТВОТО ПРЕДИ ТОВА.

Пазете това ръководство на безопасно място за бъдеща справка.

Важна информация за безопасност

Производителят не може по никакъв начин да предвиди всички възможни случаи, които може да включват опасност. Следователно предупрежденията в това ръководство, както и етикетите и маркировките, прикрепени към компресора, не са изчерпателни. Ако използвате процедура, работен метод или оперативна техника, която производителят не препоръчва специално, трябва да се уверите, че това е безопасно за вас и другите. Трябва също така да гарантирате, че процедурата, работният метод или оперативната техника, която избирате, не предизвиква небезопасна работа на компресора.

Изображения

Намерете съответните фигури, споменати в инструкциите на страница 7.

Технически спецификации

Техническа информация	TJEP 4/5-2
Размер на резервоара	3,8 L
Захранване	230V 50Hz 0,5 HP
RPM	1400
Номинални ампери	1,2
Работно налягане	7,0-9,0 bar
Тип мотор	Индукционен
Безмаслен/Смазочно масло	Безмаслен
Бързосменен адаптер	1
Дренажен клапан	Сферичен кран
Режим на работа	75%
L _{PA}	56 dBA
L _{WA}	69 dBA

Тъй като непрекъснато развиваме и подобряваме нашите продукти, информацията в този общ преглед подлежи на промени без уведомление за това. Актуализираната информация може да се намери на www.tjep.eu

Приложение на инструменти

- Пневматични такери и телбоди

Декларация за съответствие

Ние;

Chongqing Hybest Tools Group Co. Ltd., No. 157, Jienan Street, Banan District, Чунцин, Китай

декларираме на своя еднолична отговорност, че;
компресорът TJEP 4/5-2

съответства на директивите, техните изменения и стандарти;
2006/42/EC, 2014/30/EU.

EN ISO 12100: 2010, EN 1012-1:2010, EN 60204-1:2018, EN IEC 61000-6-2:2019, EN IEC 61000-6-4:2019, EN 61000-3-2:2014, EN 61000-3-3:2013, EN ISO 13857: 2019, EN ISO 13849-1:2015, EN 13854:2019, EN ISO 14120:2015.

Упълномощен контакт в ЕС за окомплектоване на Техническата информация;
KGK A/S, Møllevvej 9 - H2, DK-2990 Nivå, Тел.: +45 45 76 17 00, г-н Måns Spånberg

Серийният номер може да се намери на заглавната страница.



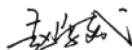

Референтен номер на документа CQ-2034-MD-DOC · Дата: 31.08.2020 г.



ZHAOZIBIN

Мениджър по качеството, Chongqing Hybest Tools Group Co. Ltd., Чунцин, Китай

Символи в ръководството

	<p>Предупреждаващият символ за безопасност указва потенциална опасност от нараняване. Сигнална дума (ОПАСНОСТ, ПРЕДУПРЕЖДЕНИЕ или ВНИМАНИЕ) се използва с предупреждаващия символ, за да обозначи степен или ниво за сериозност на опасността. Символът за безопасност може да се използва за представяне на типа опасност. Сигналната дума БЕЛЕЖКА се използва за насочване към практики, които не са свързани с телесна повреда.</p> <p>ОПАСНОСТ: Указва опасност, която, ако не бъде избегната, ще причини смърт или сериозна телесна повреда.</p> <p>ПРЕДУПРЕЖДЕНИЕ: Указва опасност, която, ако не бъде избегната, може да причини смърт или сериозна телесна повреда.</p> <p>ВНИМАНИЕ: Указва опасност, която, ако не бъде избегната, може да причини лека или средна телесна повреда.</p>
	<p>Прочетете и разберете ръководството и етикетите на компресора. Несъблюдаването на предупрежденията може да доведе до сериозно нараняване.</p>
	<p>Операторите и другите лица в работната област трябва да носят устойчиво на удари оборудване за защита на очите със странични щитове.</p>
	<p>Операторите и другите лица в работната област трябва да носят защита за слуха.</p>
	<p>Препоръчва се операторът и другите лица в работната област да носят маркиран по CE шлем на работния обект.</p>

Символи на компресора

	<p>Прочетете и разберете ръководството и етикетите на компресора. Несъблюдаването на предупрежденията може да доведе до сериозно нараняване.</p>
	<p>Този компресор е одобрен по CE съгласно приложимите стандарти.</p>
	<p>Изхвърляйте продукта съгласно изискванията на директивата относно ОЕЕО.</p>
<p>RoHS</p>	<p>Продуктът спазва изискванията на директивата относно RoHS</p>
	<p>Капацитет на резервоара</p>
	<p>Обороти в минута</p>
	<p>Максимално налягане</p>
	<p>Консумация на енергия</p>
	<p>Риск от избухване на резервоара, ако функционира над максималното работно налягане.</p>
	<p>Риск от пожар. Никога не използвайте до запалими газове или изпарения.</p>

	<p>Риск от случайно стартиране в случай на загасване и последващо нулиране. Пазете се от въртящите части.</p>
	<p>Риск от увреждане на очите. Винаги носете одобрени по CE очила за безопасност, когато работите с компресора.</p>
	<p>Риск от токов удар може да доведе до смърт или сериозна телесна повреда. Свързвайте компресора само към правилно заземен приемник.</p>
	<p>Риск от високи температури</p>
	<p>Освобождение на налягането. Пазете частите на тялото и страничните наблюдатели</p>
	<p>Дренажите резервоара минимум 2 пъти на ден.</p>

Ключови части

Описание на частите – вижте схемата на страница 7

A	ПОМПА НА ВЪЗДУШНИЯ КОМПРЕСОР: Помпата компресираща въздуха и го освобождава в резервоара чрез буталото, което се движи нагоре и надолу в цилиндъра.
B	ЕЛЕКТРИЧЕСКИ МОТОР: Моторът се използва за захранване на помпата. Той е оборудван с протектор от прегряване. Ако моторът прегрее поради каквато и да е причина, протекторът от прегряване ще го изключи, за да предпази мотора от уреда.
C	ПРЕДПАЗЕН ВЕНТИЛ: Този вентил се използва за предпазване на компресора от изграждане на прекомерно налягане. Ако налягането достигне предварително зададеното ниво на резервоара, той автоматично ще се отвори.
D	ПРЕВКЛЮЧВАТЕЛ ЗА НАЛЯГАНЕ: Превключвателят включва компресора и се управлява ръчно. Когато е в позицията ВКЛЮЧЕНА, това ще позволи на компресора да се стартира или изключи автоматично, без предупреждение, при необходимост от въздух. ВИНАГИ задавайте този превключвател на ИЗКЛЮЧЕНА позиция, когато компресорът не се използва и преди да се изключи компресорът от мрежата.
E	РЕГУЛАТОР НА НАЛЯГАНЕТО: Регулаторът се използва за регулиране на налягането вътре в линията към инструмента, който се използва. Завъртете копчето по посока на часовниковата стрелка, за да увеличите налягането, и обратно на часовниковата стрелка, за да го намалите.
F	МАНОМЕТЪР НА НАЛЯГАНЕТО НА РЕЗЕРВОАРА: Манометърът измерва нивото на налягането на въздуха, който се съхранява в резервоара. Той не може да се регулира от оператора и не указва налягането вътре в линията.
G	МАНОМЕТЪР НА ИЗХОДЯЩОТО НАЛЯГАНЕ: Манометърът измерва регулираното изходно налягане.
H	БЪРЗОСМЕНЕН АДАПТЕР: Бързосменният адаптер е свързан към бърз конектор, който е свързан към маркуча за въздух.
I	ДРЕНАЖЕН КЛАПАН: Дренажният клапан се използва за премахване на влагата от въздушния резервоар след изключване на компресора.
J	ВЪЗДУШЕН РЕЗЕРВОАР: Резервоарът е там, където се съхранява съгъстеният въздух.
K	ЗАХРАНВАЩ КАБЕЛ: Този продукт е предназначен за употреба с номинална 230-волтова верига и трябва да се заземи. Трябва да се използва кабел със заземяващ щепсел. Уверете се, че продуктът е свързан към заземен контакт, който има същата конфигурация като щепсела (вижте фиг. A). Не трябва да се използва адаптер с този продукт. Консултирайте се с лицензиран електротехник, ако инструкциите за заземяване не са ви ясни или ако имате съмнение дали продуктът е правилно заземен. Ако щепселът не пасва на контакта, лицензиран електротехник трябва да ви инсталира правилно заземен контакт.

**ОПАСНОСТ:**

Неправилното инсталиране на заземяващия щепсел може да доведе до риск от електрически удар. Ако е необходима поправка или подмяна на кабела или щепсела, не свързвайте заземяващия проводник в нито един от плоските клеми. Външната повърхност на заземяващия проводник е смесена с жълто и зелено.

Общи предупреждения за безопасност

- Не работете с компресора, докато не прочетете и не разберете това ръководство с инструкции за инструкциите за безопасност, работа и поддръжка.

**ПРЕДУПРЕЖДЕНИЕ:**

- Риск от пожар, причинен от искри от мотора и превключвателя за налягането, може да доведе до смърт и сериозна телесна повреда.
- Никога не работете с компресора до запалими газове или изпарения. Никога не съхранявайте запалими течности или газове в близост до компресора.
- Въздухът под високо налягане може да доведе до смърт или сериозна телесна повреда. Изключете уреда, разкачете го от мрежата и освободете въздушното налягане преди сервизно обслужване.
- Никога не работете над максималното работно налягане на такера/телбода.
- Дренирайте водата от резервоара след всяка употреба.

- Не заварявайте и не поправяйте резервоара.
- Не използвайте превключвателя за налягане или предпазния вентил, когато са зададени над максимално допустимото работно налягане.
- Горещите повърхности на компресора може да причинят сериозна телесна повреда. Оставете компресора да се охлади, преди да го докоснете.
- Използването на компресора за доставяне на въздух за дишане може да доведе до смърт или сериозна телесна повреда.
- Не пръскайте запалими материали в близост до каквито и да е източници на пламъци или запалване, включително до компресора.
- Не ограничавайте вентилационните отвори на компресора и не поставяйте предмети около или върху компресора
- Използвайте компресора само в чисти, сухи и добре проветрени пространства.
- Не използвайте без надзор. Винаги изключвайте и разкачвайте от мрежата компресора, когато не се използва.



- Риск от сериозно нараняване на очите от влагата и отпадъците. Операторите и другите лица в работната област трябва да носят одобрено по СЕ и устойчиво на удари оборудване за защита на очите със странични щитове, когато работят с компресора и/или отварят дренажния клапан.
- Не пръскайте върху никаква част от тялото.
- Рискът от удар може да доведе до смърт или сериозна телесна повреда. Свързвайте компресора само към правилно заземен приемник.



- Прахът може да се създаде при рязане, шлифоване, пробиване или счъгане на материали, като например дърво, боя, метал, бетон, цимент или други зидарии. За да се намали излагането на тези химикали, работете в добре проветрена зона и ВИНАГИ носете одобрено предпазно оборудване.
- **ДРЪЖТЕ ДЕЦАТА ДАЛЕЧ ОТ КОМПРЕСОРА ПО ВСЯКО ВРЕМЕ.**



ВНИМАНИЕ:

- Въздухът под високо налягане, съдържащ кондензация на вода, може да доведе до леки или средни телесни повреди. Не пръскайте върху други лица.

БЕЛЕЖКА:

- Ако помпата е била транспортирана или обрнатата обратно (дори частично), оставете я да постои в нормална изправена позиция за около 10 минути, преди да стартирате.

Монтажни инструкции

- Разопаковайте компресора. Инспектирайте компресора за повреди. Ако компресорът е уреден, се свържете със своя търговец на ТЪЕР незабавно.

- Проверете идентификационния етикет на въздушния компресор, за да се уверите, че сте закупили правилния за целта модел и че той има необходимата номинална стойност на налягане за предназначението.
- Кашонът трябва да съдържа компресора и настоящите инструкции за безопасност и работа.

Позициониране на въздушния компресор

1. Позиционирайте въздушния компресор (1) в близост до електрическа розетка (2) (фиг. В).
2. Компресорът трябва да е поне на 31 cm от стена (3) или други обструкции, в чиста и добре проветрена зона, за да се гарантират достатъчен поток на въздух и охлаждане (фиг. В).
3. Поставете компресора на пода за твърда и изравнена повърхност. Компресорът трябва да е нивелиран, за да се гарантират правилното дрениране на влагата в резервоара.

Свържете маркуча за въздух към компресора.

1. Свържете маркуча за въздух (1) към бързосменния адаптер на компресора (2) (фиг. С).

Инструкции за работа

Пускане в експлоатация на помпата

1. Задайте превключвателя за налягане (1) на ИЗКЛЮЧЕНА позиция (фиг. D).
2. Отворете дренажния клапан на резервоара (1), като го завъртите обратно на часовниковата стрелка, за да позволите на въздуха да избяга и да предотвратите изграждането на въздушна налягане във въздушния резервоар по време на периода на пускане в експлоатация (фиг. E).
3. Завъртете копчето за налягането (1) по посока на часовниковата стрелка, докато спре (фиг. F).
4. Включете захранващия кабел
 - Използвайте специална верига. Ако някое друго електрическо устройство черпи от веригата на компресора, компресорът може да откаже да се стартира или претоварването на веригата може да доведе до бавно стартиране, което причинява блокиране на защитната система от претоварване на мотора или прекъсвача на веригата, особено при студени условия.
 - Изключете захранващия кабел само след като процесът на пускане в експлоатация е завършен, иначе моторът може да се увреди.

5. Задайте превключвателя за налягане (1) на ВКЛЮЧЕНА позиция (фиг. D). Компресорът ще стартира. Оставете компресора да работи 30 минути. Ако това не се случи, изключете го незабавно и се свържете с местния търговец на ТЪЕР. *Обърнете внимание, че пускането в експлоатация се изисква само преди първото използване.*
6. След 30 минути изключете превключвателя за налягане.

7. Затворете дренажния клапан на резервоара (1), като го завъртите по посока на часовниковата стрелка (фиг. Е).

8. Задайте превключвателя за налягане на ВКЛЮЧЕНА позиция. (фиг. D) Въздухоприемният цилиндър ще се запълни, за да "изключи" налягането, след което моторът на компресора ще спре. Компресорът вече е готов за употреба.

Преди всяко стартиране

1. Задайте превключвателя за налягане (1) на ИЗКЛЮЧЕНА позиция (фиг. D).
2. Завъртете копчето на регулатора на налягането (1) обратно на часовниковата стрелка, докато спре (фиг. F).
3. Прикрепете маркуча и аксесоарите (фиг. C).

Начин на стартиране

1. Затворете дренажния клапан на резервоара (1) (фиг. I)
2. Включете захранващия кабел (2) (фиг. I)
3. Задайте превключвателя за налягане на позиция ВКЛЮЧЕНА и позволете на налягането в резервоара да се изгради (фиг. D). Моторът ще спре, когато налягането в резервоара достигне до налягането за изключване.
4. Завъртете копчето на регулатора на налягането по посока на часовниковата стрелка, докато се достигне желаното налягане (фиг. F).
5. Компресорът е готов за употреба.

Как се изключва

1. Задайте превключвателя за налягане (1) на ИЗКЛЮЧЕНА позиция (фиг. D).
2. Изключете захранващия кабел от мрежата (2) (фиг. I).
3. Задайте дренажния клапан на резервоара (1) на ВКЛЮЧЕНА позиция, за да гарантирате, че резервоарът е дрениран (фиг. E).

Поддръжка

Елемент	Описание/причина	Интервал на сервизно обслужване
Дрениране на резервоара	По време на нормалната работа на компресора кондензация на вода ще се акумулира в резервоара. За да предотврати корозия на резервоара отвътре, кондензацията трябва да се дренира два пъти на ден. Задължително носете предпазни очила. Освободете въздушното налягане в системата, след което отворете дренажния клапан на дъното на резервоара, за да дренирате. При студени условия е особено важно да дренирате резервоара след всяко използване, за да намалите вероятността от проблеми в резултат на замръзване на водата от кондензацията. ЗАБЕЛЕЖКА: Проверете инструкциите за начина на дрениране на резервоара.	Два пъти на ден
Тест за течове	Проверете дали всички връзки са затегнати. Малките течове в резервоара, маркучите, връзките или транспортните тръби ще намалят значително производителността на компресора и инструментите. Пръснете малко количество сапунена вода около зоната на предполагаемите течове с бутилка за пръскане. Ако се появят балончета, поправете, подменете или уплътнете повторно дефектния компонент. Не пренатягайте никакви връзки.	Месечно
Почистване на въздушния филтър	Замърсен въздушен филтър ще намали производителността и живота на компресора. За да се избегне замърсяване на помпата, филтърът трябва да се почиства често и да се подменя редовно. Почиствайте филтъра на касетата, като го продухвате с pistolет за продухване. ЗАБЕЛЕЖКА: Направете справка с инструкциите за начина на почистване на въздушния филтър.	Всяка седмица

Начин на дрениране на резервоара

1. Задайте превключвателя за налягане (1) на ИЗКЛЮЧЕНА позиция (фиг. D).
2. Изключете захранващия кабел от мрежата (2) (фиг. I).
3. Завъртете копчето на регулатора на налягането обратно на часовниковата стрелка, за да зададете изходното налягане на нула (фиг. F)
4. Поставете подходящ контейнер под уреда, за да прихваща водата.

5. Леко наклонете уреда и нежно завъртете дренажния клапан обратно на часовниковата стрелка, за да отворите. (фиг. G)

6. След като водата се дренира, затворете дренажния клапан (по посока на часовниковата стрелка) (фиг. G). Въздушният компресор сега може да се съхрани.

Начин на почистване на въздушния филтър

Замърсен филтър ще намали производителността и живота на уреда. За да се избегне всякакво замърсяване вътре в помпата, филтърът трябва да се почиства седмично и да се сменя редовно. Филтърът на касетата трябва да се почиства с продухващ пистолет (фиг. H).

Съхранение

Преди да съхраните въздушния компресор:

1. Дренирайте резервоара
2. Използвайте продухващ пистолет, за да почистите всичките замърсявания и прах от компресора.
3. Изключете и навийте захранващия кабел.
4. Почистете вентилационните отвори на кожата на мотора с влажна кърпа.
5. Дренирайте цялата влага от резервоара.
6. Издърпайте предпазния вентил на налягането, за да освободите цялото налягане от резервоара.

! ПРЕДУПРЕЖДЕНИЕ:

- Прикривалата за съхранение може да предизвикат пожар, който да доведе до смърт или сериозна телесна повреда.
- Не поставяйте покривало за съхранение върху компресора с горещ въздух.
- Оставете оборудването да се охлади достатъчно време, преди да поставите покривалото на оборудването.
- Съхранявайте въздушния компресор в чисто и сухо местоположение.
- При студено време съхранявайте компресора в топла сграда, когато не се използва. Това ще намали проблемите, свързани със стартиране на мотора и замръзване на кондензацията на водата.

Отстраняване на неизправности

Проблем	Възможна причина	Решения
Моторът не се задейства или стартира	Захранващият кабел не е включен.	Включете захранващия кабел в заземен контакт.
	Превключвателят за налягане е в позиция О (ИЗКЛЮЧЕНА).	Задайте превключвателя за налягане на ВКЛЮЧЕНА позиция.
	Удължаващият кабел е с неправилен калибър на проводника или е твърде дълъг.	Проверете информацията за удължаващия кабел за правилните калибър на проводника и дължина на кабела.
	Защитата от прегряване на мотора е блокирала.	Изключете въздушния компресор, изключете захранващия кабел от мрежата и изчакайте, докато компресорът се охлади. Включете захранващия кабел само след като моторът се е охладил, като изчакаете поне 5 минути, за да се уверите, че протекторът от прегряване се е възстановил.
	Изгорял е предпазител или прекъсвачът на веригата е блокирал.	Подменете предпазителя или нулирайте прекъсвача на веригата.
		Потвърдете, че предпазителят има правилен ампераж.
		Проверете нисковолтовите условия.
	Налягането на въздушния резервоар надвишава предварително зададения лимит на превключвателя за налягане.	Разкачете всички други електрически уреди от веригата или работете с компресора на специална верига.
Моторът ще стартира автоматично, когато налягането на резервоара падне под налягането за включване.		
Предпазният вентил е блокирал отворен.	Почистете или подменете предпазния вентил.	
Електрическите връзки са разхлабени.	Свържете се с местния търговец на ТЈЕР за поправка	
Моторът, кондензаторът или предпазният вентил е дефектирал.	Свържете се с местния търговец на ТЈЕР за поправка	
Моторът работи непрекъснато, когато превключвателят за налягане е във ВКЛЮЧЕНА позиция.	Превключвателят за налягане не изключва мотора, когато въздушният компресор достигне налягането за изключване и предпазният вентил се активира.	Задайте превключвателя за налягане на ИЗКЛЮЧЕНА позиция. Ако моторът не се изключва, изключете въздушния компресор. Ако превключвателят за налягане е дефектен, го подменете.
	Капацитетът на компресора не е достатъчен.	Проверете всички изисквания за въздуха на аксесоара, който се използва. Ако е по-високо от въздушния поток (литър за минута) и налягането, доставяно от компресора, е необходимо компресор с по-голям капацитет.
Регулаторът не регулира налягането.	Регулаторът или неговите вътрешни части са замърсени или увредени.	Подменете регулатора.

Проблем	Възможна причина	Решения
Налягането е ниско или няма достатъчно въздух.	Има теч при някой от фитингите.	Проверете фитингите със сапунена вода. Затегнете или уплътнете отново течащите фитинги (приложете херметизиращи ленти или кълчища). Не затягайте прекомерно.
	Дренажният клапан на резервоара е отворен.	Затворете дренажния клапан.
	Притокът на въздух е ограничен.	Почистете или подменете елементите на въздушния филтър.
	Продължително прекомерно използване на въздух.	Намалете количеството на използвания въздух.
	Има дупка в маркуча за въздух.	Проверете маркуча за въздух и го подменете, ако е необходимо.
	Резервоарът има теч.	Подменете резервоара незабавно. Не се опитвайте да го поправите.
	Вентилът има теч.	Проверете износените части и ги подменете, ако е необходимо.
Има влага в освободения въздух.	Има кондензация във въздушния резервоар, причинена от високо ниво на атмосферна влажност или защото компресорът не е работил достатъчно дълго.	Дренайте въздушния резервоар. Дренайте въздушния резервоар често във влажно време и използвайте филтър за въздуховод.
Компресорът прегрява.	Вентилацията е неадекватна.	Препозиционирайте компресора в зона, която е хладна, суха и с добре циркулиращ въздух.
	Охлаждащите повърхности са мръсни.	Почистете всички охлаждащи повърхности на помпата и мотора щателно.
	Вентилът има теч.	Подменете износените части и сглобете отново, като използвате нова херметизираща лента.
При неизправност, която е различна от описаните по-горе, спрете да използвате компресора и се свържете с местния търговец на ТЈЕР за сервизно обслужване.		

TJEP 4/5-2

SIKKERHEDS- OG DRIFTSVEJLEDNING

VEDLIGEHOJDELSE OG FEJLFINDING

OVERSÆTTELSE AF DEN ORIGINALE VEJLEDNING

Indhold

Vigtig sikkerhedsinformation	25
Figurer	25
Tekniske specifikationer	26
Anvendelsesområde for værktøj	26
Overensstemmelseserklæring	26
Forklaring af symboler	27
Vigtige dele	28
Generelle sikkerhedsadvarsler	28
Monteringsvejledning	29
Placering af luftkompressoren	29
Tilslut luftslangen til kompressoren	29
Brugsanvisninger	29
Indlæring af pumpen	29
Inden hver opstart	29
Sådan starter du	29
Sådan lukker du ned	29
Vedligeholdelse	30
Sådan aftappes tanken	30
Sådan rengøres luftfilteret	30
Opbevaring	30
Fejlfinding	31



UKORREKT OG USIKKER BRUG AF KOMPRESSOREN KAN MEDFØRE DØDEN ELLER ALVORLIG PERSONSKADE. DET ER MEGET VIGTIGT, AT BRUGEREN AF KOMPRESSOREN LÆSER OG FORSTÅR DENNE MANUAL, INDEN KOMPRESSOREN ANVENDES. OPBEVAR DENNE MANUAL TILGÆNGELIG FOR ANDRE, FØR DE ANVENDER KOMPRESSOREN.

Opbevar denne manual et sikkert sted til fremtidig brug.

Vigtig sikkerhedsinformation

Producenten kan ikke forudsige alle potentielle forhold, der kunne indebære en fare. Advarslerne i denne manual, og de etiketter og decaler, der er sat på kompressoren, er derfor ikke udtømmende. Hvis du anvender en procedure, arbejdsmetode eller betjeningsteknik, som producenten ikke anbefaler specifikt, skal du sørge for, at den er sikker for dig og andre. Du skal også sikre, at proceduren, arbejdsmetoden eller betjeningsteknikken, som du vælger, ikke gør kompressoren usikker.

Figurer

De relevante figurer, der refereres til i vejledningen, findes på side 7.

Tekniske specifikationer

Teknisk info.	TJEP 4/5-2
Tankstørrelse	3,8 L
Strøm	230V 50Hz 0.5 HK
O/min.	1400
Ampere nominelt	1,2
Driftstryk	7,0-9,0 bar
Motortype	Induktion
Oliefri/oliesmøring	Oliefri
Lynkobling	1
Afløbsventil	Kugleventil
Arbejdscyklus	75%
L _{PA}	56 dBA
L _{WA}	69 dBA

Da vi konstant udvikler og forbedrer vores produkter, er informationen i denne oversigt med forbehold for ændringer uden varsel. Opdateret information kan findes på www.tjep.dk

Anvendelsesområde for værktøj

- Pneumatiske sømpistoler og klammepistoler

Overensstemmelseserklæring

Vi;

Chongqing Hybest Tools Group Co. Ltd., No. 157, Jienan Street, Banan District, Chongqing, Kina

erklærer som eneansvarlige, at;
TJEP 4/5-2-kompressoren

er i overensstemmelse med direktivet/direktiverne, dets tilføjelse(r) og standarden/standarderne;
2006/42/EC, 2014/30/EU.

EN ISO 12100: 2010, EN 1012-1:2010, EN 60204-1:2018, EN IEC 61000-6-2:2019, EN IEC 61000-6-4:2019, EN 61000-3-2:2014, EN 61000-3-3:2013, EN ISO 13857: 2019, EN ISO 13849-1:2015, EN 13854:2019, EN ISO 14120:2015.

Kontakt i EU autoriseret til at sammensætte den tekniske dokumentation;
KGK A/S, Møllevej 9 - H2, DK-2990 Nivå, tlf.: +45 45 76 17 00, Måns Spånberg

Serienummeret findes på forsiden.

Dokumentreferencenr. CQ-2034-MD-DOC · Dato: 31/08/2020

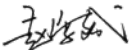





ZHAOZIBIN

Kvalitets chef, Chongqing Hybest Tools Group Co. Ltd., Chongqing, Kina

Forklaring af symboler

Symboler i manualen

	<p>Sikkerhedsalarmsymbolet indikerer en mulig fare for personskade. Et signalord (FARE, ADVARSEL eller FORSIGTIG) anvendes sammen med alarmsymbolet til at betegne en grad eller et niveau af en fares alvor. Et sikkerhedssymbol kan anvendes til at angive farens type.</p> <p>Signalordet BEMÆRK anvendes i forbindelse med praksisser, der ikke er relateret til personskade.</p> <p>FARE: Indikerer en fare, der vil medføre død eller alvorlig personskade, hvis den ikke undgås.</p> <p>ADVARSEL: Indikerer en fare, der kan medføre død eller alvorlig personskade, hvis den ikke undgås.</p> <p>FORSIGTIG: Indikerer en fare, der kan medføre mindre eller moderat personskade, hvis den ikke undgås.</p>
	Læs og forstå kompressorens mærkater og manual. Hvis ikke advarsler følges, kan det medføre alvorlig personskade.
	Brugere og andre i arbejdsområdet skal anvende stødresistent øjeværn med sideskærme.
	Brugere og andre i arbejdsområdet skal anvende høreværn.
	Det anbefales, at brugeren og andre i arbejdsområdet anvender CE-mærket hjelm på arbejdsstedet.

Symboler på kompressoren

	Læs og forstå kompressorens mærkater og manual. Hvis ikke advarsler følges, kan det medføre alvorlig personskade.
	Denne kompressor er CE-godkendt i henhold til gældende standarder.
	Bortskaf produktet i overensstemmelse med WEEE-direktivet.
RoHS	Produktet er i overensstemmelse med RoHS-bestemmelserne
	Tankkapacitet
	Omdrejninger i minuttet
	Maksimalt tryk
	Strømforbrug
	Risiko for bristende tank ved drift over det maksimale driftstryk.
	Risiko for brand. Må aldrig bruges i nærheden af brandfarlige gasser eller dampe.
	Risiko for utilsigtet start i tilfælde af strømsvigt og efterfølgende genetablering af strøm. Hold afstand til roterende dele.

	Risiko for øjenskade. Anvend altid CE-godkendte sikkerhedsbriller, når kompressoren betjenes.
	Risiko for elektrisk stød, der kan medføre døden eller alvorlig personskade. Tilslut kun kompressoren til en korrekt jordet stikkontakt.
	Risiko for høje temperaturer
	Trykudladning. Hold kropsdele og tilskuere borte
	Tøm tanken min. 2 gange om dagen.

Vigtige dele

Beskrivelse af dele – se tegning på side 7

A	KOMPRESSORENHED: Kompressoren komprimerer luften via stemplet, der bevæger sig op og ned i cylinderen.
B	MOTOR: Motoren anvendes til at drive kompressoren. Den er forsynet med en termisk overbelastningsafbryder. Hvis motoren af en eller anden grund overophedes, vil den termiske overbelastningsafbryder slukke den for at forhindre beskadigelse.
C	SIKKERHEDSVENTIL: Denne ventil anvendes til at forhindre kompressoren i at opbygge et for højt tryk. Hvis trykket når det forudindstillede niveau i tanken, vil den automatisk åbne pludseligt.
D	PRESSOSTAT: Pressostaten indeholder blandt andet en manuel og en OFF-kontakt. Når den er i ON-position, starter og slukker kompressoren automatisk uden advarsel alt efter niveauet på tanktrykket. Sæt ALTID denne kontakt på OFF, når kompressoren ikke anvendes, og inden kompressoren frakobles.
E	TRYKREGULATOR: Regulatoren anvendes til at justere trykket inde i ledningen til værktøjet, der anvendes. Drej knappen med uret for at øge trykket og mod uret for at reducere trykket.
F	TANKMANOMETER: Manometeret viser trykket i tanken. Det kan ikke justeres af brugeren og indikerer ikke afgangstrykket til trykluftværktøjet.
G	UDTAGSMANOMETER: Manometeret viser det regulerede udgangstryk.
H	LYNKOBLING: Lynkoblingen er udtaget hvortil trykluftslangen forbindes.
I	AFLØBSVENTIL: Afløbsventilen anvendes til at dræne vand fra tankene, efter kompressoren er blevet slukket.
J	LUFTTANK: Tanken er stedet, hvor den komprimerede luft akkumuleres.
K	STRØMLEDNING: Dette produkt er beregnet til brug i et kredsløb med 230 V mærkespænding og skal jordes. Der skal anvendes en ledning med beskyttelsesleder og en stikprop med jordben. Sørg for, at produktet er tilsluttet en jordet stikkontakt med samme konfiguration som stikket (se fig. A). Ingen adapter bør anvendes sammen med dette produkt. Konsulter en autoriseret elektriker, hvis du ikke forstår jordingsanvisningerne, eller du er i tvivl om, hvorvidt produktet er jordet korrekt. Hvis stikket ikke passer i stikkontakten, skal du lade en autoriseret elektriker installere et korrekt jordet stik.



FARE:

Ukorrekt installation af stikproppen indebærer risiko for elektrisk stød. Hvis det er nødvendigt at reparere eller udskifte ledningen eller stikproppen, skal det tilsikres at den gul/grønne beskyttelsesleder tilsluttes terminalen mærket .

Generelle sikkerhedsadvarsler



- Betjen ikke kompressoren, før du har læst og forstået denne manuel med sikkerheds-, drifts- og vedligeholdelsesanvisninger.



ADVARSEL:

- Risiko for brand forårsaget af gnister fra motoren og pressostaten kan medføre døden eller alvorlig personskade.
- Betjen ikke kompressoren i nærheden af brandfarlig gas eller damp. Opbevar aldrig brandfarlige væsker eller gas i nærheden af kompressoren.
- Luft med højt tryk kan medføre døden eller alvorlig personskade. Sluk enheden, frakobl den, og gør kompressoren trykløs inden vedligeholdelse.
- Brug aldrig enheden over det maksimale driftstryk for sømpistolen/klammepistolen.

- Tøm vandet af tanken min. 2 gange dagligt.
- Svejs eller reparer ikke tanken.
- Brug ikke kompressoren med pressostaten eller sikkerhedsventilen indstillet over det maks. tilladte arbejdsstryk.
- Varme kompressoroverflader kan medføre alvorlig personskade. Lad kompressoren afkøle, inden den berøres.
- Anvend ikke kompressoren til forsyning af friskluft-apparater eller lignende lufforsyning, da det kan medføre døden eller alvorlig personskade.
- Sprøjt ikke brandfarlige materialer i nærheden af ild eller antændingskilder, herunder kompressoren.
- Begræns ikke kompressorens ventilationsåbninger, og anbring ikke genstande mod eller oven på kompressoren
- Brug kun kompressoren i et rent, tørt og godt ventileret område.
- Brug ikke kompressoren uden opsyn. Sluk og frakobl altid kompressoren, når den ikke er i brug.
 - Risiko for alvorlig øjenskade pga. fugt og rester. Brugere og andre i arbejdsområdet skal anvende CE-godkendt og stødresistent øjevern med sideskærme, når de arbejder med kompressoren og/eller åbner afløbsventilen.



- Anvend ikke trykluft på nogen kropsdele.
- Risiko for stød kan medføre døden eller alvorlig personskade. Tilslut kun kompressoren til en korrekt jordet stikkontakt.
- Støv kan dannes ved skæring, pudsning, boring eller slibning af materialer såsom træ, maling, metal, beton, cement eller andet murværk. For at mindske din eksponering for disse kemikalier skal du arbejde i et godt ventileret område og ALTID anvende godkendt sikkerhedsudstyr.
- HOLD BØRN VÆK FRA KOMPRESSOREN HELE TIDEN.



FORSIGTIG:

- Komprimeret luft med vandkondens kan medføre mindre eller moderate personskader. Anvend ikke trykluft på nogen personer.

BEMÆRK:

- Hvis pumpen er blevet transporteret eller vendt på hovedet (også delvist), skal den stå i normal, opretstående position i ca. 10 minutter inden start.

Monteringsvejledning

- Pak kompressoren ud. Tjek kompressoren for skader. Hvis kompressoren er blevet beskadiget, skal du straks kontakte din TJEP-forhandler.
- Tjek luftkompressorens identifikationsmærkat for at sikre, at du har købt den rigtige model, og at den har den påkrævede trykklassificering for den tilsigtede brug.
- Kassen skal indeholde kompressoren og denne sikkerheds- og driftsvejledning.

Placering af luftkompressoren

1. Anbring luftkompressoren (1) i nærheden af en stikkontakt (2) (fig. B).
2. Kompressoren skal være mindst 31 cm væk fra vægge (3) eller forhindringer, i et rent, godt ventileret område for at sikre tilstrækkelig luftgennemstrømning og køling (fig. B).
3. Anbring kompressoren på gulvet eller et hårdt, plant underlag. Kompressoren skal være i plan for at sikre korrekt afløb af fugten i tanken.

Tilslut luftslangen til kompressoren

1. Tilslut luftslangen (1) til kompressorens lynkobling (2) (fig. C).

Brugsanvisninger

Den første opstart

1. Sæt afbryderen på pressostaten (1) i OFF-position (fig. D).
2. Åbn tankens afløbsventil (1) ved at dreje den mod uret for at lade luften slippe ud og forhindre, at lufttryk opbygges i lufttanken under den første opstart (fig. E).
3. Drej trykknappen (1) med uret, indtil den stopper (fig. F).
4. Tilslut kompressoren til stikkontakten.

- Brug en dedikeret sikring. Hvis andre elektriske enheder tilsluttes samme sikring, kan kompressoren evt. ikke starte, eller motoren kan koble ud på overbelastningsbeskyttelsen eller brænde af.
- Frakobl først kompressoren, når sekvensen for første opstart er færdig, ellers kan motoren blive beskadiget.

5. Sæt pressostaten (1) i ON-position (fig. D). Kompressoren starter. Lad kompressoren køre i 30 minutter. Hvis den sætter ud: Sluk den straks, og kontakt din lokale TJEP-forhandler.
6. Sluk for pressostatens afbryder efter 30 minutter.
7. Luk afløbsventilen (1) ved at dreje den med uret (fig. E).
8. Sæt pressostaten i ON-position (fig. D). Lad kompressoren opbygge tryk indtil den stopper automatisk. Kompressoren er nu klar til brug.

Inden hver opstart

1. Sæt pressostaten (1) i OFF-position (fig. D).
2. Drej trykreguleringsknappen (1) mod uret, indtil den stopper (fig. F).
3. Sæt slange og tilbehør på (fig. C).

Sådan starter du

1. Luk tankens afløbsventil (1) (fig. I)
2. Tilslut kompressoren til stikkontakten (2) (fig. I)
3. Sæt pressostaten i ON-position, og lad tanktrykket blive bygget op (fig. D). Motoren stopper, når tanktrykket når udkoblingstrykket.
4. Drej lufttrykreguleringsknappen med uret, indtil det ønskede tryk nås (fig. F).
5. Kompressoren er klar til brug.

Sådan lukker du ned

1. Sæt pressostaten (1) i OFF-position (fig. D).
2. Frakobl kompressoren fra stikkontakten (2) (fig. I).
3. Sæt tankens afløbsventil (1) til ON for at sikre, at tanken aftappes (fig. E).

Vedligeholdelse

Del	Beskrivelse / årsag	Serviceinterval
Aftap tanken	Under normal drift med din kompressor vil kondensation af vand akkumulere i tanken. For at forhindre korrosion inde fra tanken skal kondensen aftappes to gange om dagen. Brug sikkerhedsbriller. Aftast lufttrykket i anlægget, og åbn derefter afløbsventilen på bunden af tanken for at aftappe. Under kolde betingelser er det særligt vigtigt at aftappe tanken efter hver brug for at reducere risikoen for problemer som følge af frysende kondensvand. <i>BEMÆRK: Se i vejledningen, hvordan tanken aftappes.</i>	To gange om dagen
Test for lækager	Kontrollér, at alle forbindelser er tætte. Små lækager i tanken, slanger, forbindelser eller overføringsrør vil signifikant reducere kompressorens og værktøjets ydeevne. Sprøjt lidt sæbevand omkring området, hvor lækage mistænkes, med en sprayflaske. Hvis bobler viser sig, skal den fejlramte komponent repareres, udskiftes eller tættes igen. Spænd ingen forbindelser for meget.	Månedligt
Rengør luftfilteret	Et snavset luftfilter vil reducere kompressorens ydeevne og levetid. For at undgå kontaminering af pumpen bør filteret rengøres hyppigt og jævnligt udskiftes. Rengør patronfilteret ved at blæse på det med en blæsepistol. <i>BEMÆRK: Se i vejledningen, hvordan luftfilteret rengøres.</i>	Ugentligt

Sådan aftappes tanken

1. Sæt pressostaten (1) i OFF-position (fig. D).
2. Frakobl kompressoren fra stikkontakten (2) (fig. I).
3. Drej lufttrykreguleringsknappen mod uret for at indstille udgangstrykket til nul (fig. F)
4. Anbring en egnet beholder under enheden for at opsamle vandet.
5. Tip enheden en smule, og drej forsigtigt afløbsventilen mod uret for at åbne den. (fig. G)
6. Når vandet er aftappet, lukker du afløbsventilen (med uret) (fig. G). Luftkompressoren kan nu opbevares.

Sådan rengøres luftfilteret

Et snavset filter vil reducere enhedens ydeevne og levetid. For at undgå kontaminering inde i pumpen bør filteret rengøres ugentligt og jævnligt udskiftes. Patronfilteret bør rengøres med blæsepistol (fig. H).

Opbevaring

Inden luftkompressoren opbevares:

1. Aftap tanken
2. Brug en blæsepistol til at rengøre kompressoren for alt støv og rester.

3. Frakobl kompressoren fra stikkontakten og rul ledningen op.
4. Rengør ventilationsåbningerne på motorkabinettet med en fugtig klud.
5. Aftap al vand fra tanken.
6. Træk i sikkerhedsventilen for at aflaste alt tryk i tanken.



ADVARSEL:

- Opbevaringsovertræk kan medføre brand, der resulterer i døden eller alvorlig personskade.
- Anbring intet opbevaringsovertræk over en varm kompressor.
- Lad udstyret afkøle tilstrækkeligt længe, inden overtrækket anbringes på udstyret.
- Opbevar kompressoren på et rent og tørt sted.
- I koldt vejr skal kompressoren opbevares i en varm bygning, når den ikke anvendes. Dette vil reducere problemer relateret til start af motoren og frysning af kondensvand.

Fejlfinding

Problem	Mulig årsag	Løsninger	
Motoren vil ikke køre eller starte	Strømledningen er ikke sat i.	Stik strømledningen ind i en jordet stikkontakt.	
	Pressostaten er i positionen O (OFF).	Sæt pressostaten i ON-position.	
	Forlængerledningen har den forkerte diameter eller er for lang.	Tjek forlængerledningens informationer for at sikre korrekt diameter og længde.	
	Motorens termiske overbelastnings-beskyttelse er udløst.	Sluk luftkompressoren, frakobl kompressoren fra stikkontakten, og vent indtil motoren er kølet ned. Tilslut først kompressoren til stikkontakten, når motoren er kølet ned, og vent mindst 5 minutter for at sikre, at den termiske overbelastningsbeskyttelse er nulstillet.	
	En sikring er sprunget, eller en strømafbrøder er udløst.		Udskift sikringen, eller nulstil strømafbrøderen.
			Bekræft, at sikringen har den korrekte strømstyrke.
			Kontrollér for lavspændingsforhold.
			Afbrød eventuelle andre elektriske apparater fra kredsløbet, eller lad kompressoreren køre på sin egen sikringsgruppe.
		Lufttankens tryk overskrider den indstillede trykgrænse.	Motoren starter automatisk, når tanktrykket falder under udkoblingstrykket.
Sikkerhedsventilen sidder fast i åben position.	Rengør eller udskift sikkerhedsventilen.		
De elektriske forbindelser er løse.	Kontakt din TJEP-forhandler med henblik på reparation		
Motoren, kondensatoren eller sikkerhedsventilen er defekt.	Kontakt din TJEP-forhandler med henblik på reparation		
Motoren kører kontinuerligt, når pressostaten er i ON-position.	Pressostaten slukker ikke motoren, når luftkompressoren når udkoblingstrykket, og sikkerhedsventilen aktiveres.	Sæt pressostaten i OFF-position. Hvis motoren ikke slukker: Frakobl kompressoren. Hvis pressostaten er defekt, skal den udskiftes.	
	Kompressorens kapacitet er ikke tilstrækkelig.	Kontrollér luftbehovet på det tilbehør, der anvendes. Hvis det er højere end luftflowet (liter i minuttet) og trykket leveret af kompressoren, er der behov en kompressor med større kapacitet.	
Regulatoren regulerer ikke trykket.	Regulatoren eller dens indvendige dele er snavsede eller beskadigede.	Udskift regulatoren.	

Problem	Mulig årsag	Løsninger
Trykket er lavt, eller der er ikke luft nok.	Der er en lækage i en fitting.	Kontrollér fittings med sæbevand. Spænd eller tætn lækkende fittings (anvend tætningsstape på gevind). Spænd ikke for meget.
	Tankens afløbsventil er åben.	Luk afløbsventilen.
	Luftindtaget er hæmmet.	Rengør eller udskift luftfilterelementerne.
	Overdreven brug af luft i længere tid.	Sænk mængden af den anvendte luft.
	Der er et hul i luftslangen.	Kontrollér luftslangen, og udskift den om nødvendigt.
	Tanken lækker.	Udskift tanken straks. Forsøg ikke at reparere den.
	Ventilen lækker.	Kontrollér for slidte dele, og udskift dem om nødvendigt.
Der er fugt i afgangsluften.	Der er kondens i lufttanken forårsaget af et højt niveau af luftfugtighed	Aftap lufttanken. Aftap lufttanken hyppigere i fugtigt vejr, og brug evt. en vandudskiller.
Kompressoren overophedes.	Ventilationen er utilstrækkelig.	Flyt kompressoren til et område med kølig, tør og godt ventileret luft.
	Køleflader er snavsede.	Rengør alle køleflader på pumpen og motoren grundigt.
	Ventilen lækker.	Udskift slidte dele, og monter nye med nyt gevindtætningsstape.
I tilfælde af svigt ud over ovennævnte situationer skal du stoppe med at anvende kompressoren og kontakte din lokale TJEP-forhandler med henblik på service.		

TJEP 4/5-2

SICHERHEITS- UND BEDIENUNGSVORSCHRIFTEN

INSTANDHALTUNG UND FEHLERBEHEBUNG

ÜBERSETZUNG DER ORIGINALBEDIENUNGSANLEITUNG

Inhaltsverzeichnis

Wichtige Sicherheitshinweise	33
Zahlen	33
Technische Spezifikationen.....	34
Einsatzbereiche des Werkzeugs.....	34
Konformitätserklärung.....	34
Erläuterung der Symbole.....	35
Wichtige Teile.....	36
Allgemeine Sicherheitswarnungen	36
Montageanleitung	37
Aufstellung des Luftverdichters	37
Schließen Sie den Luftschlauch an den Verdichter an.	37
Bedienungsvorschriften.....	37
Fahren Sie die Pumpe ein.....	37
Vor jedem Hochfahren	38
Hochfahren der Maschine.....	38
Herunterfahren der Maschine.....	38
Instandhaltung	38
Tankentleerung.....	38
Reinigung des Luftfilters	38
Lagerung	38
Fehlerbehebung.....	40



EINE UNSACHGEMÄSSE UND UNSICHERE VERWENDUNG DES VERDICHTERS KANN ZU SCHWEREN VERLETZUNGEN BIS HIN ZUM TOD FÜHREN. ES IST ÄUSSERST WICHTIG, DASS DER VORGESEHENE BENUTZER DES VERDICHTERS DIESE ANLEITUNG LIEST UND VERSTEHT, BEVOR ER DEN VERDICHTER VERWENDET. GEBEN SIE DIESE ANLEITUNG AN ANDERE BENUTZER WEITER, BEVOR DIESE DEN VERDICHTER VERWENDEN.

Bewahren Sie diese Anleitung zur späteren Verwendung an einem sicheren Ort auf.

Wichtige Sicherheitshinweise

Der Hersteller kann nicht alle Umstände vorhersagen, die eine Gefahr mit sich bringen könnten. Die in dieser Bedienungsanleitung enthaltenen Warnhinweise sowie die am Verdichter angebrachten Schilder und Aufkleber sind daher nicht erschöpfend. Wenn Sie eine Vorgehensweise, eine Arbeitsmethode oder ein Verfahren verwenden, das vom Hersteller nicht ausdrücklich empfohlen wurde, müssen Sie sicherstellen, dass es für Sie und andere sicher ist. Darüber hinaus müssen Sie sich vergewissern, dass der Verdichter bei der von Ihnen gewählten Vorgehensweise, der Arbeitsmethode oder dem Verfahren sicher verwendet werden kann.

Zahlen

Im Folgenden finden Sie die Zahlen, auf die in der Anleitung auf Seite 7 verwiesen wurde.

Technische Spezifikationen

Technische Information	TJEP 4/5-2
Tankgröße	3,8 L
Leistung	230V 50Hz 0,5 PS
U/min.	1.400
Nenn-Ampere	1,2
Betriebsdruck	7,0-9,0 bar
Motortyp	Induktion
Ölfrei/Schmieröl	Ölfrei
Schnellkupplung	1
Ablassventil	Kugelventil
Arbeitszyklus	75%
L _{PA}	56 dBA
L _{WA}	69 dBA

Da wir unsere Produkte ständig weiterentwickeln und verbessern, behalten wir uns Änderungen an den in dieser Übersicht angezeigten Informationen ohne vorherige Ankündigung vor. Informationen auf dem neuesten Stand finden Sie auf www.tjep.de.

Einsatzbereiche des Werkzeugs

- Druckluftnagler und Klammergeräte

Konformitätserklärung

Wir,
Chongqing Hybest Tools Group Co. Ltd., No. 157, Jienan Street, Banan District, Chongqing, China

erklären in alleiniger Verantwortung, dass der
Verdichter TJEP 4/5-2

den folgenden Richtlinien und Normen entspricht:
2006/42/EC, 2014/30/EU.

EN ISO 12100: 2010, EN 1012-1:2010, EN 60204-1:2018, EN IEC 61000-6-2:2019, EN IEC 61000-6-4:2019, EN 61000-3-2:2014,
EN 61000-3-3:2013, EN ISO 13857: 2019, EN ISO 13849-1:2015, EN 13854:2019, EN ISO 14120:2015.

Bevollmächtigter zur Zusammenstellung der technischen Unterlagen in der EU:
KGK A/S, Møllevvej 9 - H2, DK-2990 Nivå, Tel: +45 45 76 17 00, Herr Måns Spånberg

Die Seriennummer des Werkzeugs kann dem Deckblatt entnommen werden.





Dokument-Referenznr. CQ-2034-MD-DOC · Datum: 31.08.2020



ZHAOZIBIN
Qualitätsmanager, Chongqing Hybest Tools Group Co. Ltd., Chongqing, China









Erläuterung der Symbole

Symbole im Handbuch

	<p>Das Gefahrenzeichen zeigt eine potenzielle Körperverletzungsgefahr an. Zusammen mit dem Gefahrenzeichen wird ein Signalwort (GEFAHR, WARNUNG oder VORSICHT) zur Angabe des Gefährdungsgrads oder -ausmaßes verwendet. Ein Sicherheitszeichen kann zur Angabe der Gefahrenart verwendet werden.</p> <p>Das Signalwort HINWEIS wird im Zusammenhang mit Vorgehensweisen verwendet, bei denen nicht die Gefahr einer Körperverletzung besteht.</p> <p>GEFAHR: Bezeichnet eine Gefahr, die, wenn sie nicht abgewendet wird, zu schweren Verletzungen bis hin zum Tod führt.</p> <p>WARNUNG: Bezeichnet eine Gefahr, die, wenn sie nicht abgewendet wird, zu schweren Verletzungen bis hin zum Tod führen kann.</p> <p>VORSICHT: Bezeichnet eine Gefahr, die, wenn sie nicht abgewendet wird, zu leichten oder mittelschweren Verletzungen führen kann.</p>
	Lesen Sie die Verdichterbeschriftungen und das Handbuch und vergewissern Sie sich, dass Sie alles verstanden haben. Wenn Sie die Warnhinweise missachten, kann es zu ernststen Verletzungen kommen.
	Bediener und andere Personen im Arbeitsbereich müssen einen stoßfesten Augenschutz mit Seitenschilden tragen.
	Bediener und andere Personen im Arbeitsbereich müssen einen Gehörschutz tragen.
	Es wird dringend empfohlen, dass Bediener und andere Personen im Arbeitsbereich am Einsatzort einen Helm mit CE-Zeichen tragen.

Symbole am Verdichter

	Lesen Sie die Verdichterbeschriftungen und das Handbuch und vergewissern Sie sich, dass Sie alles verstanden haben. Wenn Sie die Warnhinweise missachten, kann es zu ernststen Verletzungen kommen.
	Dieser Verdichter verfügt über eine CE-Zulassung nach den geltenden Richtlinien.
	Das Produkt ist gemäß der WEEE-Richtlinie zu entsorgen.
RoHS	Das Produkt entspricht den RoHS-Verordnungen.
	Tankvolumen
	Umdrehungen pro Minute
	Maximaler Druck
	Leistungsbedarf
	Das Überschreiten des maximalen Betriebsdrucks kann zum Platzen des Tanks führen.

	Brandgefahr Niemals in der Nähe von entflammablen Gasen oder Dämpfen betreiben.
	Risiko eines unbeabsichtigten Anlaufens bei Stromausfall und anschließendem Wiederhochfahren. Halten Sie sich von rotierenden Teilen fern.
	Risiko von Augenverletzungen Tragen Sie beim Arbeiten mit dem Verdichter immer eine CE-geprüfte Schutzbrille.
	Das Risiko eines Stromschlags kann zu schweren Verletzungen bis hin zum Tod führen. Schließen Sie den Verdichter nur an eine ordnungsgemäß geerdete Steckdose an.
	Risiko hoher Temperaturen
	Druckentleerung Halten Sie Körperteile und umstehende Personen fern.
	2x  Leeren Sie den Tank mindestens zweimal am Tag.

Wichtige Teile

Teilebeschreibung – siehe Zeichnung auf Seite 7

A	LUFTVERDICHTERPUMPE: Die Pumpe verdichtet die Luft und leitet diese über den sich im Zylinder nach oben und unten bewegenden Kolben in den Tank.
B	ELEKTROMOTOR: Der Motor treibt die Pumpe an. Er ist mit einem thermischen Überlastschutz ausgestattet. Wenn sich der Motor aus irgendeinem Grund überhitzt, fährt ihn der thermische Überlastschutz herunter, um einen Motorschaden zu vermeiden.
C	SICHERHEITSENTVENTIL: Dieses Ventil dient zum Schutz des Verdichters vor übermäßigem Druckaufbau. Wenn der Druck im Tank ein bestimmtes Niveau erreicht, öffnet sich das Ventil automatisch.
D	DRUCKSCHALTER: Dieser Schalter wird manuell bedient und schaltet den Verdichter an. In ANGESCHALTETER Stellung ermöglicht er das automatische Hoch- oder Herunterfahren des Verdichters, je nach Luftbedarf und ohne Vorwarnung. Stellen Sie diesen Schalter IMMERS auf AUS, wenn der Verdichter nicht verwendet oder bevor er von der Stromversorgung getrennt wird.
E	DRUCKREGLER: Der Regler dient zur Einstellung des Drucks innerhalb der Leitung, an die das gerade verwendete Werkzeug angeschlossen ist. Drehen Sie den Knopf im Uhrzeigersinn, um den Druck zu erhöhen, und gegen den Uhrzeigersinn, um den Druck zu reduzieren.
F	TANK-MANOMETER: Das Manometer misst den Druck der im Tank gespeicherten Luft. Es kann nicht bedienerseitig eingestellt werden und zeigt nicht den Druck innerhalb der Leitung an.
G	AUSLASSMANOMETER: Das Manometer misst den geregelten Auslassdruck.
H	SCHNELLKUPPLUNG: Die Schnellkupplung ist durch einen Schnellanschluss mit dem Luftschlauch verbunden.
I	ABLASSVENTIL: Das Ablasventil dient nach dem Herunterfahren des Verdichters zum Entfernen von Feuchtigkeit aus dem Lufttank.
J	LUFTTANK: Im Tank wird die Druckluft gespeichert.
K	NETZKABEL: Dieses Produkt ist auf einen 230-Volt-Nennstromkreis ausgelegt und sollte geerdet werden. Es muss ein Kabel mit Erdungsstecker verwendet werden. Vergewissern Sie sich, dass das Produkt an eine geerdete Steckdose mit der gleichen Konfiguration wie der Stecker (siehe Abb. A) angeschlossen wird. Für dieses Produkt darf kein Adapter verwendet werden. Ziehen Sie einen Elektriker hinzu, wenn Sie sich beim Erdungsvorgang unsicher sind und Zweifel darüber bestehen, ob das Produkt ordnungsgemäß geerdet ist. Wenn der Stecker nicht in die Steckdose passt, lassen Sie von einem Elektriker eine geerdete Steckdose einbauen.

GEFAHR:

Bei unsachgemäßer Installation des Erdungssteckers besteht ein Stromschlagrisiko. Wenn das Netzkabel oder der Stecker repariert oder ausgetauscht werden müssen, schließen Sie das Erdungskabel nicht an einen der Flachstecker an. Die Oberfläche des Erdungskabels ist gelb und grün.

Allgemeine Sicherheitswarnungen



- Nehmen Sie den Verdichter erst dann in Betrieb, wenn Sie diese Bedienungsanleitung gelesen und die darin enthaltenen Sicherheits-, Bedienungs- und Instandhaltungsvorschriften verstanden haben.

WARNUNG:

- Funken vom Motor und dem Druckschalter erzeugen Brandgefahr, was zu schweren Verletzungen oder zum Tod führen könnte.
- Betreiben Sie den Verdichter niemals in der Nähe

von entzündlichen Gasen oder Dämpfen. Lagern Sie niemals entzündliche Flüssigkeiten oder Gase in der Nähe des Verdichters.

- Hochdruckluft kann zu schweren Verletzungen bis hin zum Tod führen. Schalten Sie das Gerät vor Aufnahme der Wartungsarbeiten aus, trennen Sie es von der Stromversorgung und lassen Sie den Luftdruck ab.
- Überschreiten Sie niemals den maximalen Betriebsdruck des Naglers/Klammergeräts.
- Leeren Sie nach jeder Verwendung das Wasser aus dem Tank.
- Nehmen Sie keine Schweiß- oder Reparaturarbeiten am Tank vor.
- Arbeiten Sie nicht mit einem Druckschalter oder einem Sicherheitsventil, das auf einen Betriebsdruck eingestellt ist, der den maximal zulässigen Wert übersteigt.
- Heiße Verdichteroberflächen können schwere Verletzungen verursachen. Lassen Sie den Verdichter erst abkühlen, bevor Sie ihn berühren.
- Wenn der Verdichter zur Versorgung mit Atemluft

verwendet wird, kann das zu schweren Verletzungen bis hin zum Tod führen.

- Versprühen Sie in der Nähe von offenen Flammen oder Zündquellen, einschließlich des Verdichters, keine entzündlichen Materialien.
- Verschließen Sie die Belüftungsöffnungen des Verdichters nicht und stellen Sie keine Gegenstände gegen oder auf den Verdichter.
- Betreiben Sie den Verdichter nur in einer sauberen, trockenen und gut belüfteten Umgebung.
- Lassen Sie das Gerät während seines Betriebs nicht unbeaufsichtigt. Wenn der Verdichter nicht verwendet wird, schalten Sie ihn stets aus und trennen Sie ihn von der Stromversorgung.



- Gefahr schwerer Augenverletzungen durch Feuchtigkeit und Schmutz. Beim Arbeiten mit dem Verdichter und/oder beim Öffnen des Ablassventils müssen die Bediener und andere Personen, die sich im Arbeitsbereich aufhalten, einen CE-geprüften und stoßfesten Augenschutz mit Seitenschildern tragen.

- Es dürfen keine Spritzer auf den Körper gelangen.
- Die Stromschlaggefahr kann zu schweren Verletzungen bis hin zum Tod führen. Schließen Sie den Verdichter nur an eine ordnungsgemäß geerdete Steckdose an.



- Beim Schneiden, Schmirgeln, Bohren oder Schleifen von Materialien, wie Holz, Lackierungen, Metall, Beton, Zement oder einer anderen Art von Mauerwerk, kann Staub entstehen. Um Ihren Kontakt mit diesen Chemikalien so gering wie möglich zu halten, arbeiten Sie in einem gut belüfteten Arbeitsbereich und tragen Sie IMMER die angemessene Schutzausrüstung.

- HALTEN SIE KINDER IMMER VOM VERDICHTER FERN.



VORSICHT:

- Kondenswasserhaltige Hochdruckluft kann leichte oder mittelschwere Verletzungen verursachen. Druckluft niemals auf einen Menschen richten.

HINWEIS:

- Wenn die Pumpe transportiert oder (auch nur teilweise) umgedreht wurde, lassen Sie die Pumpe für ca. 10 Minuten in normaler, aufrechter Position stehen, bevor Sie sie in Betrieb nehmen.

Montageanleitung

- Packen Sie den Verdichter aus. Überprüfen Sie den Verdichter auf Schäden. Wenn Sie Beschädigungen feststellen, setzen Sie sich unverzüglich mit Ihrem TJEP-Händler in Verbindung.
- Vergewissern Sie sich anhand des Typenschildes des Verdichters, dass Sie das beabsichtigte Modell mit dem richtigen Nenndruck für die bestimmungsgemäße Verwendung erworben haben.
- Im Lieferumfang sind der Verdichter und die vorliegenden Sicherheits- und Bedienungsanleitungen enthalten.

Aufstellung des Luftverdichters

1. Stellen Sie den Luftverdichter (1) in der Nähe eines Stromanschlusses (2) auf (Abb. B).
2. Der Verdichter muss in einem Abstand von mindestens 31 cm von der Wand (3) oder einem Hindernis in einem sauberen, gut belüfteten Bereich aufgestellt werden, um ausreichende Belüftung und Kühlung zu gewährleisten (Abb. B).
3. Stellen Sie den Verdichter auf den Boden oder einen harten, ebenen Untergrund. Der Verdichter muss ebenerdig aufgestellt werden, um die ordnungsgemäße Entfeuchtung des Tanks sicherzustellen.

Schließen Sie den Luftschlauch an den Verdichter an.

1. Schließen Sie den Luftschlauch (1) an die Schnellkupplung (2) des Verdichters an (Abb. C).

Bedienungsanweisungen

Fahren Sie die Pumpe ein.

1. Bringen Sie den Druckschalter (1) in die AUSGESCHALTETE Stellung (Abb. D).
2. Öffnen Sie das Ablassventil (1) des Tanks durch Drehen gegen den Uhrzeigersinn, damit die Luft entweichen kann und ein Druckaufbau im Lufttank während der Einfahrzeit vermieden wird (Abb. E).
3. Drehen Sie den Druckregler (1) bis zum Anschlag im Uhrzeigersinn (Abb. F).
4. Schließen Sie das Netzkabel an.
 - Verwenden Sie einen separaten Stromkreis. Wenn noch weitere Elektrogeräte den Stromkreis des Verdichters nutzen, kann dieser möglicherweise nicht starten oder ein Überlastkreis führt zu einem Schweranlauf, der vor allem bei kalten Temperaturen zur Auslösung des Motor-Überlastschutzsystems oder des Trennschalters führen kann.
 - Trennen Sie das Netzkabel erst, wenn der Einfahrvorgang beendet ist, da es andernfalls zu einem Motorschaden kommen kann.

5. Bringen Sie den Druckschalter (1) in die ANGESCHALTETE Stellung (Abb. D). Der Verdichter läuft an. Lassen Sie den Verdichter für 30 Minuten laufen. Wenn es zu einer Fehlfunktion kommt, schalten Sie den Verdichter sofort aus und setzen Sie sich mit Ihrem TJEP-Händler vor Ort in Verbindung. *Bitte beachten Sie, dass das Einfahren des Geräts nur vor der ersten Verwendung erforderlich ist.*

6. Schalten Sie den Druckschalter nach 30 Minuten aus.
7. Schließen Sie das Ablassventil (1) des Tanks durch Drehen im Uhrzeigersinn (Abb. E).
8. Bringen Sie den Druckschalter in die ANGESCHALTETE Stellung (Abb. D). Der Luftkessel füllt sich, um Druck „abzubauen“ und der Verdichtermotor kommt infolgedessen zum Stehen. Der Verdichter ist nun einsatzbereit.

Vor jedem Hochfahren

1. Bringen Sie den Druckschalter (1) in die AUSGESCHALTETE Stellung (Abb. D).
2. Drehen Sie den Druckregelknopf (1) bis zum Anschlag gegen den Uhrzeigersinn (Abb. F).
3. Schließen Sie den Schlauch und das Zubehör an (Abb. C).

Hochfahren der Maschine

1. Schließen Sie das Ablassventil des Tanks (1) (Abb. I).
2. Schließen Sie das Netzkabel (2) an (Abb. I).
3. Bringen Sie den Druckschalter in die ANGESCHALTETE Stellung, damit sich im Tank Druck aufbauen kann (Abb. D). Wenn der Abschaltedruck erreicht ist, kommt der Motor zum Stehen.
4. Drehen Sie den Luftdruckregelknopf im Uhrzeigersinn, bis der gewünschte Druck erreicht ist (Abb. F).
5. Der Verdichter ist nun einsatzbereit.

Herunterfahren der Maschine

1. Bringen Sie den Druckschalter (1) in die AUSGESCHALTETE Stellung (Abb. D).
2. Trennen Sie das Netzkabel (2) (Abb. I).
3. Bringen Sie das Ablassventil (1) in die ANGESCHALTETE Stellung, um sicherzustellen, dass der Tank entleert wird (Abb. E).

Instandhaltung

Vorgang	Beschreibung/Grund	Wartungsintervall
Tank entleeren.	Während des normalen Verdichterberetriebs sammelt sich Kondenswasser im Tank. Dieses Kondenswasser muss zweimal am Tag abgelassen werden, um zu verhindern, dass der Tank von innen rostet. Tragen Sie stets eine Schutzbrille. Lassen Sie den Luftdruck im System ab und öffnen Sie dann das Ablassventil am Tankboden. Bei kalten Einsatzbedingungen ist das Entleeren des Tanks nach jeder Verwendung besonders wichtig, um die durch ein Vereisen des Kondenswassers entstehenden Probleme auf ein Mindestmaß zu reduzieren. <i>HINWEIS: Weitere Einzelheiten zur Entleerung des Tanks entnehmen Sie bitte der Anleitung.</i>	Zweimal am Tag
Überprüfung auf Undichtigkeiten	Überprüfen Sie alle Anschlüsse auf Dichtheit. Kleine Undichtigkeiten im Tank, den Schläuchen, den Anschlüssen oder Transferleitungen können die Leistung von Verdichter und Werkzeug deutlich herabsetzen. Besprühen Sie den Bereich um die vermeintliche Undichtigkeit herum mit einer kleinen Menge Seifenlauge. Wenn sich Blasen bilden, reparieren, ersetzen oder dichten Sie die fehlerhafte Komponente erneut ab. Ziehen Sie die Anschlüsse nicht zu fest an.	Einmal im Monat

Reinigen Sie den Luftfilter.	Ein verschmutzter Luftfilter reduziert die Leistung und die Standzeit des Verdichters. Um eine Verschmutzung der Pumpe zu vermeiden, muss der Filter öfter gereinigt und regelmäßig ausgetauscht werden. Reinigen Sie den Patronenfilter mithilfe einer Druckluftpistole. <i>HINWEIS: Weitere Einzelheiten zur Reinigung des Luftfilters entnehmen Sie bitte der Anleitung.</i>	Wöchentlich
------------------------------	--	-------------

Tankentleerung

1. Bringen Sie den Druckschalter (1) in die AUSGESCHALTETE Stellung (Abb. D).
2. Trennen Sie das Netzkabel (2) (Abb. I).
3. Drehen Sie den Luftdruckregelknopf gegen den Uhrzeigersinn, um den Auslassdruck auf Null zu stellen (Abb. F).
4. Stellen Sie ein geeignetes Behältnis unter das Gerät, um das Wasser aufzufangen.
5. Neigen Sie das Gerät leicht und öffnen Sie das Ablassventil durch leichtes Drehen gegen den Uhrzeigersinn (Abb. G).
6. Schließen Sie das Ablassventil (im Uhrzeigersinn) wieder, nachdem das Wasser abgelassen wurde (Abb. G). Der Luftverdichter kann nun eingelagert werden.

Reinigung des Luftfilters

Ein verschmutzter Luftfilter setzt die Leistung und die Standzeit des Geräts herab. Um Verschmutzungen im Inneren der Pumpe vorzubeugen, sollte der Filter wöchentlich gereinigt und regelmäßig ausgetauscht werden. Der Patronenfilter sollte mit einer Druckluftpistole gereinigt werden (Abb. H).

Lagerung

Vor der Einlagerung des Verdichters:

1. Tank entleeren.
2. Befreien Sie den Verdichter mithilfe einer Druckluftpistole vollständig von Staub und Schmutz.
3. Trennen Sie das Netzkabel von der Stromversorgung und rollen Sie es auf.
4. Reinigen Sie die Belüftungsöffnungen auf dem Motorgehäuse mit einem feuchten Lappen.
5. Entfernen Sie alle Feuchtigkeit aus dem Tank.
6. Betätigen Sie das Drucksicherheitsventil, um allen Druck aus dem Tank abzulassen.



! WARNUNG:

- Die Verwendung von Abdeckplanen kann Brände verursachen und zu schweren Verletzungen bis hin zu Tod führen.
- Decken Sie einen heißen Luftverdichter nicht mit Planen ab.
- Lassen Sie die Anlage vor der Anbringung von Planen zunächst ausreichend abkühlen.
- Lagern Sie den Luftverdichter an einem sauberen und trockenen Ort.

- Lagern Sie den Verdichter bei kaltem Wetter in einem warmen Gebäude, wenn dieser nicht in Verwendung ist. Auf diese Weise werden Probleme beim Motorstart oder im Zusammenhang mit dem Vereisen des Kondenswassers vermieden.

Fehlerbehebung

Problem	Mögliche Ursache	Lösungen
Der Motor startet oder läuft nicht.	Das Netzkabel ist nicht eingesteckt.	Verbinden Sie das Netzkabel mit einer geerdeten Steckdose.
	Der Druckschalter befindet sich in der Stellung O (OFF = AUSGESCHALTET).	Bringen Sie den Druckschalter in die ANGESCHALTETE Stellung.
	Das Verlängerungskabel hat die falsche Dicke oder ist zu lang.	Überprüfen Sie die Angaben auf dem Kabel und vergewissern Sie sich, dass es die richtige Dicke und Länge hat.
	Der thermische Überlastschutz des Motors wurde ausgelöst.	Schalten Sie den Verdichter aus, trennen Sie das Netzkabel von der Stromversorgung und lassen Sie den Motor abkühlen. Schließen Sie das Netzkabel erst dann wieder an, wenn sich der Motor abgekühlt hat und warten Sie mindestens 5 Minuten, um sicherzugehen, dass sich der thermische Überlastschutz zurückgesetzt hat.
	Eine Sicherung ist durchgebrannt oder ein Trennschalter wurde ausgelöst.	Tauschen Sie die Sicherung aus oder setzen Sie den Trennschalter zurück.
		Vergewissern Sie sich, dass die Sicherung die richtige Amperezahl aufweist.
		Überprüfen Sie sie auf Niederspannungsbedingungen.
		Trennen Sie alle anderen Elektrogeräte vom Kreislauf oder betreiben Sie den Verdichter mit einem separaten Stromkreis.
	Der Luftdruck im Tank überschreitet die vorgegebene Druckschaltergrenze.	Der Motor startet automatisch, wenn der Tankdruck unter den Einschaltdruck fällt.
Das Sicherheitsventil ist in geöffnetem Zustand blockiert.	Reinigen oder ersetzen Sie das Sicherheitsventil.	
Die elektrischen Anschlüsse sind locker.	Bitte wenden Sie sich zur Reparatur an Ihren TJEP-Händler.	
Der Motor, der Kondensator oder das Sicherheitsventil sind defekt.	Bitte wenden Sie sich zur Reparatur an Ihren TJEP-Händler.	
Der Motor läuft kontinuierlich, solange sich der Druckschalter in der ANGESCHALTETEN Stellung befindet.	Der Druckschalter fährt den Motor nicht herunter, wenn der Luftverdichter den Abschaltdruck erreicht, und das Sicherheitsventil wird aktiviert.	Bringen Sie den Druckschalter in die AUSGESCHALTETE Stellung. Wenn der Motor nicht herunterfährt, trennen Sie den Luftverdichter von der Stromversorgung. Ersetzen Sie den Druckschalter, wenn dieser defekt ist.
	Die Verdichterleistung ist nicht ausreichend.	Überprüfen Sie den Luftbedarf des verwendeten Zubehörteils. Wenn der Luftbedarf den Luftstrom (Liter pro Minute) und den vom Verdichter erzeugten Druck übersteigt, wird ein Verdichter mit einer größeren Kapazität benötigt.
Der Regler regelt den Druck nicht.	Der Regler oder seine Innenteile sind schmutzig oder beschädigt.	Ersetzen Sie den Regler.

Problem	Mögliche Ursache	Lösungen
Der Druck ist gering oder es ist nicht genug Luft vorhanden.	Eine der Kupplungen ist undicht.	Überprüfen Sie die Kupplungen mithilfe von Seifenlauge. Ziehen Sie die undichten Kupplungen fest oder erneuern Sie die Dichtung (Gewindedichtungsband auf die Gewinde aufbringen). Ziehen Sie die Kupplung nicht zu fest an.
	Das Ablassventil des Tanks ist geöffnet.	Schließen Sie das Ablassventil.
	Der Lufteinlass ist verengt.	Reinigen oder ersetzen Sie die Luftfilterelemente.
	Anhaltender übermäßiger Luftverbrauch	Reduzieren Sie die Menge der verwendeten Luft.
	Der Luftschlauch hat ein Loch.	Überprüfen Sie den Luftschlauch und tauschen Sie ihn bei Bedarf aus.
	Der Tank ist undicht.	Tauschen Sie den Tank unverzüglich aus. Versuchen Sie nicht, ihn zu reparieren.
	Das Ventil ist undicht.	Überprüfen Sie es auf verschlissene Teile und ersetzen Sie diese bei Bedarf.
Die ausgegebene Luft enthält Feuchtigkeit.	Im Tank hat sich aufgrund einer hohen Luftfeuchtigkeit oder einer nicht ausreichenden Betriebsdauer des Verdichters Kondenswasser gesammelt.	Lufttank entleeren. Führen Sie bei feuchter Wetterlage häufiger Tankentleerungen durch und verwenden Sie einen Druckluftleitungsfilter.
Überhitzung des Verdichters	Die Belüftung ist unzureichend.	Verbringen Sie den Verdichter in einen kühlen, trockenen Bereich mit guter Belüftung.
	Die Kühlflächen sind verschmutzt.	Reinigen Sie alle Kühlflächen auf der Pumpe und dem Motor gründlich.
	Das Ventil ist undicht.	Tauschen Sie verschlissene Teile aus und bauen Sie die Anlage dann mithilfe von neuem Gewindedichtungsband wieder zusammen.
Verwenden Sie den Verdichter nicht mehr und geben Sie ihn zur Wartung an Ihren TJEP-Händler vor Ort, falls andere als die oben angeführten Fehler auftreten.		

TJEP 4/5-2

OHUTUS- JA KASUTUSJUHISED

HOOLDUS JA TÕRKEOTSING

ORIGINAALJUHISTE TÕLGE

Sisukord

Oluline ohutusteave	42
Joonised.....	42
Tehnilised spetsifikatsioonid.....	43
Tööriista rakendus	43
Vastavusdeklaratsioon	43
Sümbolite selgitus.....	44
Olulisemad osad	45
Üldised ohutusjuhised	45
Paigaldamisjuhised.....	46
Õhukompressori paigutamine.....	46
Õhuvooliku kompressoriga ühendamine	46
Kasutusjuhend	46
Pumba sissetootamine	46
Enne iga käivitamist	46
Käivitamine	46
Väljalülitamine	46
Hooldus	47
Paagi tühjendamine.....	47
Õhufiltri puhastamine	47
Ladustamine	47
Tõrkeotsing	48



KOMPRESSORI VALE JA OHTLIK KASUTAMINE VÕIB LÕPPEDA SURMA VÕI TÕSISTE VIGASTUSTEGA. ON VÄGA OLULINE, ET KOMPRESSORI KAVANDATUD KASUTAJA LOEB JA MÕISTAB SEDA JUHENDIT ENNE KOMPRESSORI KASUTAMIST. HOIDKE SEE JUHEND KÄTTESAADAVAL, ET KA TEISED SAAKSID SELLEGA ENNE KOMPRESSORI KASUTAMIST TUTVUDA.

Hoidke juhend turvalises kohas edaspidiseks alles.

Oluline ohutusteave

Tootja ei saa ette näha kõiki võimalikke asjaolusid, mis võivad olla ohtlikud. Selles juhendis olevad hoiatused ning kompressorile kinnitatud etiketid ja sildid ei ole seega ammendavad. Kui kasutate protseduuri, töömeetodit või töötehnikat, mida tootja ei ole spetsiaalselt soovitanud, peate veenduma, et see on teile ja teistele ohutu. Samuti peate veenduma, et valitud protseduur, töömeetod või töötehnika ei muudaks kompressorit ohtlikuks.

Joonised

Viidatud joonised leiata kasutusjuhendi leheküljelt 7.

Tehnilised spetsifikatsioonid

Tehniline teave	TJEP 4/5-2
Paagi suurus	3,8 L
Võimsus	230V 50Hz 0,5 hj
P/min	1400
Amprite nimiväärtus	1,2
Töörõhk	7,0-9,0 bar
Mootori tüüp	Asünkroonmootor
Õlivaba/määrdeõli	Õlivaba
Kiirliitmik	1
Tühjenduskraan	Kuulkraan
Töötüsükkel	75%
L _{PA}	56 dBA
L _{WA}	69 dBA

Kuna arendame ja täiustame pidevalt oma tooteid, võib selles ülevaates olev teave eelneva teavitusega muutuda. Uuendatud teabe leiate veebilehelt www.tjep.eu

Tööriista rakendus

- Pneumaatilised naela- ja klambripüstolid

Vastavusdeklaratsioon

Meie,

Chongqing Hybest Tools Group Co. Ltd., No. 157, Jienan Street, Banan District, Chongqing, Hiina

kinnitame omal vastutusel, et

TJEP 4/5-2 kompressor

vastab direktiividele, nende muudatustele ning standarditele

2006/42/EC, 2014/30/EU.

EN ISO 12100: 2010, EN 1012-1:2010, EN 60204-1:2018, EN IEC 61000-6-2:2019, EN IEC 61000-6-4:2019, EN 61000-3-2:2014, EN 61000-3-3:2013, EN ISO 13857: 2019, EN ISO 13849-1:2015, EN 13854:2019, EN ISO 14120:2015.

Volitatud kontakt ELis tehnilise toimiku koostamiseks

KGK A/S, Møllevvej 9 - H2, DK-2990 Nivå, Tel: +45 45 76 17 00, Mr. Måns Spånberg

Seerianumbri leiate esilehelt.



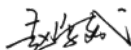

Dokumendi viide, nr CQ-2034-MD-DOC · Kuupäev: 31.08.2020



ZHAOZIBIN



Kvaliteedi juht, Chongqing Hybest Tools Group Co. Ltd., Chongqing, Hiina

Kasutusjuhendi sümbolid

	<p>Ohuhoiatuse sümbol tähistab potentsiaalset vigastusohu. Hoiatussümboliga kasutatakse hoiatussõna (OHT, HOIATUS või ETTEVAATUST) ohu raskusastme või taseme määramiseks. Ohutus-sümbolit võidakse kasutada ohu tüübi tähistamiseks.</p> <p>Hoiatussõna MÄRKUS kasutatakse kehavigastustega mitteseotud tavade käsitlemiseks.</p> <p>OHT: tähistab ohu, mille mittevältimine põhjustab surma või tõsise vigastuse.</p> <p>HOIATUS: tähistab ohu, mille mittevältimine võib põhjustada surma või tõsise vigastuse.</p> <p>ETTEVAATUST: tähistab ohu, mille mittevältimine võib põhjustada väikese või keskmise vigastuse.</p>
	Lugege ja mõistke kompressori märgistusi ja kasutusjuhendit. Hoiatuste eiramine võib põhjustada tõsiseid vigastusi.
	Käitajad ja teised tööpiirkonnas viibivad inimesed peavad kandma külgkaitsetega löögikindlaid silmakaitsemeid.
	Käitajad ja teised tööpiirkonnas viibivad inimesed peavad kandma kuulmiskaitset.
	Käitajatel ja teistel tööpiirkonnas viibivatel inimestel on soovituslik kanda töökohal CE-märgistusega kiivreid.

Kompressori sümbolid

	Lugege ja mõistke kompressori märgistusi ja kasutusjuhendit. Hoiatuste eiramine võib põhjustada tõsiseid vigastusi.
	See kompressor on kehtivate standardite kohaselt CE kinnitusega.
	Kõrvaldage toode kasutuselt elektri- ja elektroonikaseadmete jäätmete direktiivi järgi.
RoHS	Toode vastab ohtlike ainete kasutamise piiramist käsitlevale direktiivile.
	Paagi mahtuvus
	Pööret minutis
	Maksimaalne rõhk
	Võimsustarve
	Paagi purunemise oht, kui see töötab üle maksimaalse töörohu.
	Tulekahju oht. Ärge töötage kunagi tuleohtlike gaaside või aurude läheduses.
	Juhusliku käivitamise oht elektrikatkestuse ja sellele järgneva lähtestamise korral. Hoidke pöörlevatest osadest eemal.
	Silmavigastuse oht. Kandke kompressoriga töötamisel alati CE-kinnitusega kaitseprille.

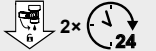
	Elektrilöögi oht võib põhjustada surma või tõsise vigastuse. Ühendage kompressor ainult nõuetekohaselt maandatud pistikupessa.
	Kõrgete temperatuuride oht
	Rõhu väljalase. Hoidke kehaosad ja kõrvalseisjad eemal.
	Tühjendage paaki vähemalt 2 korda päevas.

Olulisemad osad

Osade kirjeldus – vaadake joonist lk 7

A	ÕHUKOMPRESSORI PUMP: pump surub õhu kokku ning suunab selle silindris üles-alla liikuva kolvi kaudu paaki.
B	ELEKTRIMOOTOR: mootorit kasutatakse pumba toiteks. See on varustatud termilise ülekoormuse kaitsega. Kui mootor mingil põhjusel üle kuumeneb, lülitab termilise ülekoormuse kaitse selle kahjustumise vältimiseks välja.
C	KAITSEKLAPP: seda klappi kasutatakse kompressori liiga suure rõhu tekkimise vältimiseks. Kui rõhk saavutab paagis eelseadistatud taseme, avaneb see automaatselt.
D	RÕHULÜLITI: see lülitab käivitab kompressori ning seda käitatakse käsitsi. Kui see on asendis ON (Sees), võimaldab see kompressoril õhunõudluse korral automaatselt käivituda ja välja lülituda. Lülitage see ALATI asendile OFF (Väljas), kui kompressorit ei kasutata ja enne selle vooluvõrgust eemaldamist.
E	RÕHUREGULAATOR: regulaatorit kasutatakse kasutatava tööriistaga ühendatud vooliku sees oleva rõhu reguleerimiseks. Rõhu suurendamiseks pöörake nuppu päripäeva ja vähendamiseks vastupäeva.
F	PAAGI RÕHUMÕÖTUR: mõõtur mõõdab paagis oleva õhu rõhutaset. Käitaja ei saa seda reguleerida ning see ei tähista voolikus olevat rõhku.
G	VÄLJUNDRÕHU MÕÖTUR: mõõtur mõõdab reguleeritud väljundrõhku.
H	KIIRLIITMIK: kiirliitmik on ühendatud kiirühendusega, mis ühendatakse õhuvoolikuga.
I	TÜHJENDUSKRAAN: tühjenduskraani kasutatakse pärast kompressori väljalülitamist õhupaagist niiskuse eemaldamiseks.
J	ÕHUPAAK: paak, kus hoitakse suruõhku.
K	TOITEJUHE: see toode on ette nähtud kasutamiseks arvestuslikul 230-voldisel vooluringil ja see peab olema maandatud. Tuleb kasutada maanduspistikuga juhet. Veenduge, et toode oleks ühendatud maandatud pistikupesaga, millel on pistikuga sama konfiguratsioon (vt joonist A). Selle tootega ei tohi kasutada adapterit. Kui maandusjuhised ei ole arusaadavad või on kahtlus, kas toode on õigesti maandatud, pöörduge volitatud elektriku poole. Kui pistik ei sobi pessa, laske volitatud elektrikul õige maandatud pistik paigaldada.

**OHT:**

maanduspistiku vale paigaldamine tekitab elektrilöögi ohu. Kui vajalik on juhtme või pistiku parandamine või välja vahetamine, ärge ühendage maandusjuhet kummagi lameda klemmiga. Maandusjuhtme välispind on kollast ja rohelist värvi.

Üldised ohutusjuhised

- Ärge kasutage kompressorit enne, kui olete need ohutus-, töö- ja hooldusjuhendid läbi lugenud ning neid mõistnud.

**HOIATUS!**

- Mootorit ja rõhulülitist tulevatest sädemetest põhjustatud tulekahju oht võib põhjustada surma või tõsiseid vigastusi.
- Ärge käitage kompressorit tuleohtliku gaasi või auru läheduses. Ärge hoiustage kunagi tuleohtlikke vedelikke või gaase kompressori läheduses.
- Kõrgsurveõhk võib põhjustada surma või tõsiseid vigastusi. Enne hooldamist lülitage seade välja, eemaldage vooluvõrgust ning vabastage õhurõhk.

- Ärge käitage kunagi suurema rõhuga kui naela-/klambripüstoli maksimaalne tööõhk.
- Laske pärast iga kasutamist paagist vesi välja.
- Ärge keevitage ega parandage paaki.
- Ärge käitage rõhulülitit või kaitseklapiga, mis on seatud kõrgemale maksimaalselt lubatud tööõhust.
- Kuumad kompressoripinnad võivad põhjustada tõsiseid vigastusi. Laske kompressoril enne selle puudutamist jahtuda.
- Kompressori kasutamine hingamisõhuga varustamiseks võib põhjustada surma või tõsiseid vigastusi.
- Ärge pihustage tuleohtlikke materjale mis tahes leegi- või süüteallika (sh kompressori) läheduses.
- Ärge sulgege kompressori ventilatsioonivavasid ega paigutage objekte kompressori vastu ega peale.
- Käitage kompressorit ainult puhtas kuivas ja hästi ventileeritud kohas.
- Ärge käitage järelvalveta. Kui kompressorit ei kasutata, lülitage see alati välja ning eemaldage vooluvõrgust.
- Niiskusest ja prahist tulenev tõsise silmavigastuse oht. Kompressoriga töötamisel ja/või tühjenduskraani avamisel peavad käitajad ja teised



tööpiirkonnas kandma CE-kinnitusega löögikindlaid silmakaitsmeid koos külgkaitsetega.

- Ärge pihustage ühtegi kehaosa.
- Elektrilöögi oht võib põhjustada surma või tõsise vigastuse. Ühendage kompressor ainult nõuetekohaselt maandatud pistikupessa.
- Selliste materjalide nagu puit, värv, metall, betoon, tsement või muude müüritiste lõikamisel, poleerimisel, puurimisel või lihvimisel võib tekkida tolmu. Nende kemikaalide kokkupuute vähendamiseks töötage hästi ventileeritud alal ja kandke ALATI heakskiidetud ohutusseadmeid.
- ÄRGE LASKE LAPSI MINGIL JUHUL KOMPRESSORI LÄHEDUSSE.

ETTEVAATUST!

- Vee kondensatsiooni sisaldav kõrgrõhuõhk võib põhjustada väiksemaid või mõõdukaid vigastusi. Ärge pihustage ühtegi inimest.

MÄRKUS.

- Kui pumpa on transporditud või tagurpidi pööratud (isegi osaliselt), laske pumbal enne käivitumist ligikaudu 10 minutit tavalises püstises asendis olla.

Paigaldamisjuhised

- Võtke kompressor pakendist välja. Kontrollige kompressorit kahjustuste suhtes. Kui kompressor on kahjustunud, pöörduge kohe TJEP-i edasimüüja poole.
- Kontrollige õhukompressori identifitseerimissilti veendumaks, et olete ostnud ettenähtud mudeli ja et sel on ettenähtud kasutamiseks nõutav rõhumäär.
- Karp peab sisaldama kompressorit ning neid ohutus- ja kasutusjuhiseid.

Õhukompressori paigutamine

1. Paigutage õhukompressor (1) pistikupessa (2) lähedusse (joon. B).
2. Piisava õhuvoolu ja jahutuse tagamiseks peab kompressor olema vähemalt 31 cm kaugusel seintest (3) või takistustest, puhtas hästiventileeritud ruumis (joon. B).
3. Asetage kompressor põrandale või kõvale tasasele pinnale. Tagamaks paagis oleva niiskuse nõuetekohase äravoolu, peab kompressor olema tasaselt.

Õhuvooliku kompressoriga ühendamine

1. Ühendage õhuvoolik (1) kompressori kiirliitmikuga (2) (joon. C).

Kasutusjuhend

Pumba sissetöötamine

1. Seadistage rõhulüliti (1) asendisse OFF (Väljas) (joon. D).
2. Avage paagi tühjenduskraan (1), keerates seda vastupäeva, et õhk saaks väljuda ning et vältida õhurõhu kogunemist õhupaaki sissetöötamise ajal (joon. E).

3. Keerake rõhunuppu (1) päripäeva, kuni see seiskub (joon. F).

4. Ühendage toitejuhe vooluvõrku.

- Kasutage spetsiaalset vooluringi. Kui kompressori vooluring on ühendatud teisi elektriseadmeid, ei pruugi kompressor käivituda või võib ülekoormatud vooluring põhjustada aeglase käivitumise, mis põhjustab mootori ülekoormuskaitsesüsteemi või kaitselüliti rakendumise, eriti külmas tingimustes.
- Eemaldage toitejuhe vooluvõrgust alles pärast sissetöötamisprotsessi lõpetamist, vastasel juhul võib mootor kahjustuda.

5. Seadistage rõhulüliti (1) asendisse ON (Sees) (joon. D). Kompressor käivitub. Käitage kompressorit 30 minutit. Kui see nurjub, lülitage see kohe välja ja võtke ühendust kohaliku TJEP-i edasimüüjaga.

Pange tähele, e seadme sissetöötamine on vajalik vaid enne esmakordset kasutamist.

6. Lülitage 30 minuti möödudes rõhulüliti välja.

7. Sulgege paagi tühjenduskraan (1), keerates seda päripäeva (joon. E).

8. Seadistage rõhulüliti asendisse ON (Sees). (joon. D) Õhu vastuvõtja täitub „väljalülitus“-rõhuni ning kompressori mootor seiskub. Kompressor on nüüd kasutusvalmis.

Enne iga käivitamist

1. Seadistage rõhulüliti (1) asendisse OFF (Väljas) (joon. D).
2. Keerake rõhu reguleerimise nuppu (1) vastupäeva, kuni see seiskub (joon. F).
3. Ühendage voolik ja tarvikud (joon. C).

Käivitamine

1. Sulgege paagi tühjenduskraan (1) (joon. I).
2. Ühendage toitejuhe (2) vooluvõrku (joon. I).
3. Seadistage rõhulüliti asendisse ON (Sees) ja laske paagis oleval rõhul kasvada (joon. D). Mootor seiskub, kui paagi rõhk saavutab väljalülitusrõhu taseme.
4. Keerake õhurõhu reguleerimise nuppu päripäeva soovitud rõhu saavutamiseni (joon. F).
5. Kompressor on kasutusvalmis.

Väljalülitamine

1. Seadistage rõhulüliti (1) asendisse OFF (Väljas) (joon. D).
2. Eemaldage toitejuhe (2) vooluvõrgust (joon. I).
3. Seadistage paagi tühjenduskraan (1) asendisse ON (Sees), tagamaks, et paak on tühjendatud (joon. E).

Hoolidus

Üksus	Kirjeldus/põhjus	Hooldusintervall
Tühjendage paak	Kompressori tavapärase töö käigus koguneb paaki vee kondensaati. Paagi sisemuse korrodeerumise vältimiseks tuleb kondensaati kaks korda päevas välja lasta. Kandke kindlasti kaitseprille. Rõhustage süsteem, seejärel avage tühjendamiseks paagi allas olev tühjenduskraan. Külma tingimustes on eriti oluline tühjendada paak pärast iga kasutuskorda, et vähendada kondenseerunud vee külmumisest tulenevate probleemide tekkimise võimalust. MÄRKUS. Vaadake juhiseid paagi tühjendamise kohta.	Kaks korda päevas
Kontrollige lekete suhtes	Kontrollige, et kõik ühendused on pingul. Väikesed lekked paagis, voolikutel, ühendustes või ülekanalitorudes vähendavad oluliselt kompressori ja tööriista jõudlust. Pihustage pihustuspudeliga väike kogus seebivett kahtlustatava lekke piirkonda. Mullide ilmumisel parandage, vahetage välja või sulgege vigane komponent uuesti. Ärge pingutage ühendusi üle.	Iga kuu
Puhastage õhufiltrit	Määratud õhufilter vähendab kompressori jõudlust ja tööiga. Vältimaks pumba saastamist, tuleb filtrit sageli puhastada ja regulaarselt välja vahetada. Puhastage kasseti filter, puhudes sellele suruõhupüstoliga. MÄRKUS. Vaadake õhufiltri puhastamise juhiseid.	Igal nädalal

Paagi tühjendamine

1. Seadistage rõhulüliti (1) asendisse OFF (Väljas) (joon. D).
2. Eemaldage toitejuhe (2) vooluvõrgust (joon. I).
3. Keerake õhurõhu reguleerimise nuppu vastupäeva, et seadistada väljundrõhk nullile (joon. F).
4. Asetage vee kogumiseks seadme alla sobiv mahuti.
5. Kallutage seadet veidi ja keerake tühjenduskraani avamiseks õrnalt vastupäeva. (joon. G)
6. Kui vesi on välja lastud, sulgege tühjenduskraan (joon. G). Nüüd võib õhukompressori ladustada.

Õhufiltri puhastamine

Määratud filter vähendab seadme jõudlust ja tööiga. Pumba saastumise vältimiseks tuleb filtrit igal nädalal puhastada ja regulaarselt välja vahetada. Kasseti filtrit tuleb puhastada suruõhupüstoliga (joon. H).

Ladustamine

Enne õhukompressori ladustamist tehke järgmist.

1. Tühjendage paak

2. Kasutage suruõhupüstolit kompressorilt tolmu ja prahi eemaldamiseks.
3. Ühendage toitejuhe lahti ja kerige kokku.
4. Puhastage mootori korpusel olevaid ventilatsiooniväsi niiske lapiga.
5. Laske kogu niiskuse paagist välja.
6. Tõmmake rõhu kaitseklappi, et kogu rõhk paagist vabastada.

**HOIATUS!**

- Ladustamiskatted võivad tekitada tulekahju, mis võib põhjustada surma või tõsiseid vigastusi.
- Ärge asetage ladustamiskatet kuumale õhukompressori.
- Laske enne ladustamiskatte seadmele asetamist sel piisavalt jahtuda.
- Ladustage õhukompressorit puhtas ja kuivas kohas.
- Külma ilma korral hoiustage õhukompressorit soojas hoones, kui seda ei kasutata. See vähendab mootori käivitamise ja vee kondensaadi külmumise-ga seotud probleeme.

Tõrkeotsing

Probleem	Võimalik põhjus	Lahendused	
Mootor ei tööta või ei käivitu.	Toitejuhe ei ole vooluvõrku ühendatud.	Ühendage toitejuhe maandatud toitepesaga.	
	Rõhulüliti on asendis O (OFF (Väljas)).	Seadistage rõhulüliti asendisse ON (Sees).	
	Pikendusjuhe on vale läbimõõduga või liiga pikk.	Kontrollige pikendusjuhtme taavet sobiva läbimõõdu ja juhtme pikkuse jaoks.	
	Mootori termilise ülekoormuse kaitse on rakendunud.	Lülitage õhukompressor välja, eemaldage toitejuhe vooluvõrgust ja oodake, kuni mootor on jahtunud. Ühendage toitejuhe vooluvõrku alles siis, kui mootor on jahtunud ja oodake vähemalt viis minutit veendumaks, et termilise ülekoormuse kaitse on taastunud.	
	Kaitse on läbi põlenud või automaatkaitaselüliti on rakendunud.		Asendage kaitse või lähtestage automaatkaitaselüliti.
			Veenduge, et kaitsmel on õige voolutugevus.
			Kontrollige madalpinge suhtes.
			Lahutage vooluringist kõik teised elektriseadmed või käitage kompressorit spetsiaalses vooluringis.
	Õhupaagi rõhk ületab eelseadistatud rõhulüliti piirangut.	Mootor käivitub automaatselt, kui paagi rõhk langeb alla väljalülitusrõhu taseme.	
	Kaitseklapp on lahti.	Puhastage või vahetage kaitseklapp välja.	
Elektriühendused on lõdvdad.	Pöörduge parandamiseks TJEP-i edasimüüja poole.		
Mootor, kondensaator või kaitseklapp on vigane.	Pöörduge parandamiseks TJEP-i edasimüüja poole.		
Mootor töötab pidevalt, kui rõhulüliti on asendis ON (Sees).	Rõhulüliti ei lülita mootorit välja, kui õhukompressor saavutab väljalülitusrõhu taseme ja kaitseklapp rakendub.	Seadistage rõhulüliti asendisse OFF (Väljas). Kui mootor ei lülitu välja, eemaldage õhukompressor vooluvõrgust. Kui rõhulüliti on vigane, vahetage see välja.	
	Kompressori võimsus pole piisav.	Kontrollige kasutatava tarviku õhuvajadust. Kui see on suurem kui kompressori tarnitav õhuvool (liitrit minutis) ja rõhk, on vajalik suurema võimsusega kompressor.	
Regulaator ei reguleeri rõhku.	Regulaator või selle siseosad on määratud või kahjustunud.	Vahetage regulaator välja.	

Probleem	Võimalik põhjus	Lahendused
Rõhk on madal või õhku pole piisavalt.	Üks ühendus lekib.	Kontrollige ühendusi seebiveega. Pingutage või sulgege lekkivad ühendused (kandke keermetele toruteipi). Ärge pingutage liigselt.
	Paagi tühjenduskraan on avatud.	Sulgege tühjenduskraan.
	Õhu sissevõtt on piiratud.	Puhastage või asendage õhufiltri elemendid.
	Õhu pikaajaline liigne kasutamine.	Vähendage kasutatava õhu hulka.
	Õhuvoolik on auk.	Kontrollige õhuvoolikut ja vahetage vajaduse korral välja.
	Paak lekib.	Vahetage paak kohe välja. Ärge püüdke seda parandada.
	Klapp lekib.	Kontrollige kulunud osade suhtes ja vahetage vajaduse korral välja.
Väljuv õhk on niiske.	Õhupaagis on kondensaad, mis on tekkinud kõrgest õhuniiskuse tasemest või kuna kompressor ei ole piisavalt kaua töötanud.	Tühjendage õhupaak. Tühjendage õhupaaki tihedamini niiskes kliimas ja kasutage õhuvooliku filtrit.
Kompressor kuumeneb üle.	Ventilatsioon on ebapiisav.	Paigutage kompressor piirkonda, kus on jahe, kuiv ja hästi ringlev õhk.
	Jahutuspinna on määratud.	Puhastage põhjalikult kõik pumba jahutuspinna ja mootori.
	Klapp lekib.	Vahetage kulunud osad välja ja pange kokku, kasutades uut toruteipi.
Kui tegemist on muu probleemiga kui ülaltoodud olukorrad, lõpetage kompressori kasutamine ja pöörduge teeninduseks TJEP-i kohaliku edasimüüja poole.		

TJEP 4/5-2

INSTRUCTIONS DE SÉCURITÉ ET D'EMPLOI

MAINTENANCE ET DÉPANNAGE

TRADUCTION DES INSTRUCTIONS ORIGINALES

Table des matières

Informations importantes en matière de sécurité	50
Chiffres	50
Spécifications techniques	51
Application des outils	51
Déclaration de conformité	51
Explication des symboles	52
Pièces principales	53
Consignes de sécurité d'ordre général	53
Instructions de montage	54
Positionnement du compresseur d'air	54
Raccordez le tuyau d'air au compresseur	54
Instructions d'utilisation	54
Rodage de la pompe	54
Avant chaque démarrage	54
Comment démarrer	55
Comment mettre hors tension	55
Entretien	55
Comment vidanger le réservoir	55
Comment nettoyer le filtre à air	55
Rangement	55
Dépannage	56



UNE UTILISATION INADÉQUATE ET DANGEREUSE DU COMPRESSEUR PEUT ENTRAÎNER LA MORT OU DE GRAVES BLESSURES. IL EST TRÈS IMPORTANT QUE L'OPÉRATEUR PRÉVU DU COMPRESSEUR AIT LU ET COMPRIS CE MANUEL AVANT D'UTILISER LE COMPRESSEUR. IL FAUT TENIR CE MANUEL À LA DISPOSITION DES AUTRES PERSONNES POUR LEUR PERMETTRE DE LE LIRE AVANT D'UTILISER LE COMPRESSEUR.

Veillez conserver ce manuel dans un endroit sûr à des fins de consultation ultérieure.

Informations importantes en matière de sécurité

Le fabricant ne peut pas anticiper toutes les circonstances possibles qui pourraient impliquer un danger. Les avertissements figurant dans ce manuel, ainsi que les étiquettes et autocollants apposés sur le compresseur ne sont donc pas exhaustifs. Si vous utilisez une procédure, une méthode de travail ou une technique d'utilisation que le fabricant ne recommande pas spécifiquement, vous devez vous assurer qu'elle est sans danger pour vous et pour les autres. Vous devez également vous assurer que la procédure, la méthode de travail ou la technique d'utilisation que vous choisissez ne rend pas le compresseur dangereux.

Chiffres

Vous trouverez les chiffres pertinents cités dans les instructions en page 7.

Spécifications techniques

Informations techniques.	TJEP 4/5-2
Taille du réservoir	3,8 L
Alimentation	230V 50Hz 0,5 HP
Tr/min	1 400
Intensité nominale (A)	1,2
Pression de travail	7,0-9,0 bar
Type de moteur	Induction
Sans huile / Huile lubrifiante	Sans huile
Coupleur rapide	1
Vanne de vidange	Vanne à boisseau sphérique
Cycle d'utilisation en	75 %
L _{PA}	56 dBA
L _{WA}	69 dBA

Comme nous développons et améliorons constamment nos produits, les informations contenues dans cet aperçu sont susceptibles d'être modifiées sans préavis. Des informations actualisées sont disponibles à l'adresse suivante : www.tjep.fr

Application des outils

- Cloueuses et agrafeuses pneumatiques

Déclaration de conformité

Nous,

Chongqing Hybest Tools Group Co. Ltd., No. 157, Jienan Street, Banan District, Chongqing, Chine

déclarons sous notre seule responsabilité ce qui suit :

Le compresseur TJEP 4/5-2

est conforme à la (aux) directive(s), à ses (leurs) modifications et à ses (leurs) normes ;
2006/42/EC, 2014/30/EU.

EN ISO 12100: 2010, EN 1012-1:2010, EN 60204-1:2018, EN IEC 61000-6-2:2019, EN IEC 61000-6-4:2019, EN 61000-3-2:2014, EN 61000-3-3:2013, EN ISO 13857: 2019, EN ISO 13849-1:2015, EN 13854:2019, EN ISO 14120:2015.

Contact autorisé dans l'UE pour la constitution du dossier technique ;
KGK A/S, Møllevvej 9 - H2, DK-2990 Nivå, Tél. : +45 45 76 17 00, M. Måns Spånberg

Le numéro de série se trouve sur la première page.

Réf. Document n° CQ-2034-MD-DOC - Date : 31/08/2020

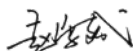





ZHAOZIBIN

Responsable qualité, Chongqing Hybest Tools Group Co. Ltd., Chongqing, Chine





Explication des symboles

Symboles dans le manuel

	<p>Le symbole d'alerte à la sécurité indique un risque potentiel de blessure. Un mot d'avertissement (DANGER, AVERTISSEMENT ou MISE EN GARDE) est utilisé avec le symbole d'alerte pour désigner le degré ou le niveau d'importance du danger. Un symbole de sécurité peut être utilisé pour représenter le type de danger.</p> <p>Le mot d'avertissement ATTENTION est utilisé pour traiter des pratiques non liées aux blessures.</p> <p>DANGER : Indique un danger qui, s'il n'est pas évité, entraînera la mort ou de graves blessures.</p> <p>AVERTISSEMENT : Indique un danger qui, s'il n'est pas évité, pourrait entraîner la mort ou de graves blessures.</p> <p>MISE EN GARDE : Indique un danger qui, s'il n'est pas évité, pourrait entraîner des blessures mineures ou modérées.</p>
	Il faut lire et comprendre le manuel et les étiquettes du compresseur. Le non-respect des avertissements peut entraîner de graves blessures.
	Les opérateurs et les autres personnes présentes dans l'espace de travail doivent porter une protection oculaire résistante aux chocs avec des écrans latéraux.
	Les opérateurs et les autres personnes présentes dans l'espace de travail doivent porter une protection auditive.
	Il est conseillé que l'opérateur et les autres personnes présentes dans l'espace de travail portent un casque labellisé CE sur le lieu de travail.

Symboles sur le compresseur

	Il faut lire et comprendre le manuel et les étiquettes du compresseur. Le non-respect des avertissements peut entraîner de graves blessures.
	Ce compresseur est labellisé CE conformément aux normes applicables.
	Éliminer le produit conformément à la directive DEEE.
RoHS	Le produit est conforme à la directive RoHS
	Capacité du réservoir
	Tours par minute
	Pression maximale
	Consommation d'énergie
	Risque d'éclatement du réservoir en cas d'utilisation au-dessus de la pression maximale de fonctionnement.
	Risque d'incendie. Ne jamais utiliser à proximité de gaz ou de vapeurs inflammables.
	Risque de démarrage accidentel en cas de panne de courant et de réinitialisation ultérieure. Se tenir à bonne distance des pièces en rotation.

	Risque de blessure aux yeux. Port obligatoire de lunettes de sécurité homologuées CE pendant l'utilisation du compresseur.
	Le risque de choc électrique peut entraîner la mort ou de graves blessures. Brancher le compresseur uniquement à une prise correctement mise à la terre.
	Risque de températures élevées
	Décharge de pression. Tenir les parties du corps et les spectateurs à bonne distance
	Vidanger le réservoir au moins 2 fois par jour.

Pièces principales

Description des pièces - voir dessin en page 7

A	POMPE DE COMPRESSEUR D'AIR : La pompe comprime l'air et le rejette dans le réservoir par l'intermédiaire du piston qui se déplace de haut en bas dans le cylindre.
B	MOTEUR ÉLECTRIQUE : Le moteur est utilisé pour alimenter la pompe. Il est équipé d'un système de protection en cas de surcharge thermique. Si le moteur surchauffe pour une raison quelconque, le système de protection en cas de surcharge thermique le met hors tension afin d'éviter que le moteur ne soit endommagé.
C	SOUPAPE DE SÉCURITÉ : Cette soupape est utilisée pour éviter que le compresseur n'accumule trop de pression. Si la pression atteint le niveau préréglé dans le réservoir, celui-ci s'ouvre automatiquement.
D	PRESSOSTAT : À commande manuelle, le pressostat permet de mettre le compresseur en marche. Lorsqu'il est en position ON (Marche), il permet au compresseur de démarrer ou de s'arrêter automatiquement, sans avertissement, à la demande d'air. Le pressostat doit TOUJOURS être en position OFF (Arrêt) lorsque le compresseur n'est pas utilisé et avant de le débrancher.
E	RÉGULATEUR DE PRESSION : Le régulateur sert à ajuster la pression à l'intérieur de la ligne par rapport à l'outil en cours d'utilisation. Tourner le bouton dans le sens des aiguilles d'une montre pour augmenter la pression et dans le sens inverse pour la diminuer.
F	MANOMÈTRE DE PRESSION DU RÉSERVOIR : Le manomètre mesure le niveau de pression de l'air qui est stocké dans le réservoir. Il ne peut pas être réglé par l'opérateur et n'indique pas la pression à l'intérieur de la ligne.
G	MANOMÈTRE DE PRESSION DE SORTIE : Le manomètre mesure la pression de sortie réglée.
H	COUPLEUR RAPIDE : Le coupleur rapide est relié à un raccord rapide qui est relié à un tuyau d'air.
I	VANNE DE VIDANGE : La vanne de vidange est utilisée pour éliminer l'humidité du réservoir d'air après l'arrêt du compresseur.
J	RÉSERVOIR D'AIR : Le réservoir est l'endroit où l'air comprimé est stocké.
K	CORDON D'ALIMENTATION : Ce produit est destiné à être utilisé sur un circuit nominal de 230 V et doit être mis à la terre. Il faut utiliser un cordon avec une fiche de terre. S'assurer que le produit est branché sur une prise de terre ayant la même configuration que la fiche (voir Fig. A). Aucun adaptateur ne doit être utilisé avec ce produit. Consulter un électricien agréé si les instructions de mise à la terre ne sont pas comprises ou s'il existe un doute quant à la bonne mise à la terre du produit. Si la fiche ne correspond pas à la prise de courant, faire installer une fiche adéquate avec mise à la terre par un électricien agréé.

**DANGER :**

Une mauvaise installation de la fiche de terre entraîne un risque de choc électrique. Si une réparation ou un remplacement du cordon ou de la fiche est nécessaire, ne pas connecter le fil de terre à l'une ou l'autre des bornes à lame plate. La surface extérieure du fil de terre présente un mélange de jaune et de vert.

Consignes de sécurité d'ordre général

- Ne pas utiliser le compresseur avant d'avoir lu et compris ce manuel d'instructions portant sur la sécurité, le fonctionnement et l'entretien.

**AVERTISSEMENT :**

- Le risque d'incendie causé par les étincelles du moteur et du pressostat peut entraîner la mort ou de graves blessures.

- Ne pas utiliser le compresseur à proximité de gaz ou de vapeurs inflammables. Ne jamais stocker de liquides ou de gaz inflammables à proximité du compresseur.
- L'air à haute pression peut entraîner la mort ou de graves blessures. Mettre l'appareil hors tension, débrancher et relâcher la pression d'air avant de procéder à l'entretien.
- Ne jamais dépasser la pression maximale de fonctionnement de la cloueuse / agrafeuse.
- Vidanger l'eau du réservoir après chaque utilisation.
- Ne pas souder ou réparer le réservoir.
- Ne pas faire fonctionner avec un pressostat ou une soupape de sécurité réglé(e) au-dessus de la pression de service maximale autorisée.
- Les surfaces chaudes du compresseur peuvent entraîner de graves blessures. Laisser le compresseur refroidir avant de le toucher.

- L'utilisation d'un compresseur pour fournir de l'air respirable peut entraîner la mort ou de graves blessures.
- Ne pas pulvériser de matériaux inflammables à proximité d'une quelconque flamme ou source d'inflammation, y compris le compresseur.
- Ne pas restreindre les ouvertures de ventilation du compresseur ni placer d'objets contre ou sur le compresseur
- Utiliser le compresseur uniquement dans un endroit propre, sec et bien ventilé.
- Ne pas utiliser sans surveillance. Toujours éteindre et débrancher le compresseur lorsqu'il n'est pas utilisé.



- Risque de blessures oculaires graves en raison de l'humidité et des débris. Les opérateurs et les autres personnes présentes dans la zone de travail doivent porter une protection oculaire homologuée CE et résistante aux chocs, avec des écrans latéraux, lorsqu'ils travaillent avec le compresseur et/ou ouvrent la vanne de vidange.
- Ne pas vaporiser sur une quelconque partie du corps.
- Le risque de choc peut entraîner la mort ou de graves blessures. Brancher le compresseur uniquement à une prise correctement mise à la terre.



- De la poussière peut se former lors de la coupe, du ponçage, du perçage ou du meulage de matériaux tels que le bois, la peinture, le métal, le béton, le ciment ou d'autres matériaux de maçonnerie. Pour réduire l'exposition à ces produits chimiques, il faut travailler dans un endroit bien ventilé et TOUJOURS porter un équipement de sécurité approuvé.
- **TENIR LES ENFANTS ÉLOIGNÉS DU COMPRESSEUR À TOUT MOMENT.**



MISE EN GARDE :

- L'air à haute pression contenant de la condensation d'eau pourrait entraîner des blessures mineures ou modérées. Ne pas pulvériser sur qui que ce soit.

ATTENTION :

- Si la pompe a été transportée ou retournée (même partiellement), il faut laisser la pompe reposer en position verticale normale pendant environ 10 minutes avant de la mettre en marche.

Instructions de montage

- Déballer le compresseur. Inspectez le compresseur pour voir s'il y a des dommages. Si le compresseur a été endommagé, contactez immédiatement votre revendeur TJEP.
- Vérifiez l'étiquette d'identification du compresseur d'air pour vous assurer que vous avez acheté le modèle prévu et qu'il a la pression nominale requise pour l'utilisation prévue.
- Le carton doit contenir le compresseur, mais aussi ces instructions de sécurité et d'utilisation.

Positionnement du compresseur d'air

1. Positionnez le compresseur d'air (1) près d'une prise électrique (2) (Fig. B).
2. Le compresseur doit se trouver à au moins 31 cm de tout mur (3) ou obstacle, dans un endroit propre et bien ventilé pour garantir une circulation d'air et un refroidissement suffisants (Fig. B).
3. Placez le compresseur sur le sol ou sur une surface dure et plane. Le compresseur doit être de niveau pour assurer une bonne évacuation de l'humidité dans le réservoir.

Raccordez le tuyau d'air au compresseur

1. Raccordez le tuyau d'air (1) au coupleur rapide du compresseur (2) (Fig. C).

Instructions d'utilisation

Rodage de la pompe

1. Mettez le pressostat (1) en position OFF (Arrêt) (Fig. D).
2. Ouvrez la vanne de vidange du réservoir (1) en la tournant dans le sens inverse des aiguilles d'une montre pour permettre à l'air de s'échapper et ainsi empêcher l'accumulation de pression dans le réservoir d'air pendant la période de rodage (Fig. E).
3. Tournez le bouton de pression (1) dans le sens des aiguilles d'une montre jusqu'à la butée (Fig. F).
4. Branchez le cordon d'alimentation
 - Utilisez un circuit dédié. Si d'autres dispositifs électriques puisent leur alimentation dans le circuit du compresseur, le compresseur peut ne pas démarrer. Par ailleurs, un circuit en surcharge peut entraîner un démarrage lent qui provoque le déclenchement du système de protection contre les surcharges du moteur ou du disjoncteur, en particulier par temps froid.
 - Ne débranchez le cordon d'alimentation qu'une fois le processus de rodage terminé, sinon le moteur risque d'être endommagé.

5. Mettez le pressostat (1) en position ON (Marche) (Fig. D). Le compresseur va démarrer. Faites fonctionner le compresseur pendant 30 minutes. En cas d'échec, éteignez-le immédiatement et contactez votre revendeur TJEP local.

Il convient de noter que le rodage de l'appareil n'est nécessaire qu'avant la première utilisation.

6. Au bout de 30 minutes, éteignez le pressostat.
7. Fermez la vanne de vidange du réservoir (1) en la tournant dans le sens des aiguilles d'une montre (Fig. E).
8. Mettez le pressostat en position ON (Marche) (Fig. D) Le réservoir d'air se remplit jusqu'à la pression de « coupure », puis le moteur du compresseur s'arrête. Le compresseur est maintenant prêt à l'emploi.

Avant chaque démarrage

1. Mettez le pressostat (1) en position OFF (Arrêt) (Fig. D).
2. Tournez le bouton du régulateur de pression (1) dans le sens inverse des aiguilles d'une montre jusqu'à la butée (Fig. F).

3. Fixez le tuyau et les accessoires (Fig. C).

Comment démarrer

1. Fermez la vanne de vidange du réservoir (1) (Fig. I)
2. Branchez le cordon d'alimentation (2) (Fi. I)
3. Mettez le pressostat en position ON (Marche) et laissez monter la pression du réservoir (Fig. D). Le moteur s'arrêtera quand la pression du réservoir aura atteint la pression de coupure.
4. Tournez le bouton du régulateur de pression d'air dans le sens des aiguilles d'une montre jusqu'à ce que la pression souhaitée soit atteinte (Fig. F).
5. Le compresseur est prêt à l'emploi.

Comment mettre hors tension

1. Mettez le pressostat (1) en position OFF (Arrêt) (Fig. D).
2. Débranchez le cordon d'alimentation (2) (Fig. I).
3. Mettez la vanne de vidange du réservoir (1) en position ON (Marche) pour assurer la vidange du réservoir (Fig. E).

Entretien

Élément	Description / motif	Intervalle de maintenance
Vidange du réservoir	Lors du fonctionnement normal de votre compresseur, la condensation de l'eau s'accumule dans le réservoir. Pour éviter la corrosion du réservoir de l'intérieur, la condensation doit être éliminée deux fois par jour. Veillez à porter des lunettes de sécurité. Relâchez la pression de l'air dans le système, puis ouvrez la vanne de vidange au fond du réservoir pour le vidanger. Par temps froid, il est particulièrement important de vidanger le réservoir après chaque utilisation afin de réduire les risques de problèmes dus au gel de l'eau de condensation. <i>REMARQUE : Reportez-vous aux instructions portant sur la façon de vidanger le réservoir.</i>	Deux fois par jour
Test de fuite	Vérifiez que tous les raccords sont bien serrés. De petites fuites dans le réservoir, les tuyaux, les raccords ou les tubes de transfert réduiront considérablement les performances du compresseur et de l'outil. Vaporisez une petite quantité d'eau savonneuse autour de la zone où l'on soupçonne des fuites à l'aide d'un vaporisateur. Si des bulles apparaissent, il faut réparer ou remplacer le composant défectueux, voire refaire son étanchéité. Il ne faut pas trop serrer les raccords.	Tous les mois

Nettoyage du filtre à air	Un filtre à air sale réduit les performances et la durée de vie du compresseur. Pour éviter de contaminer la pompe, le filtre doit être nettoyé fréquemment et remplacé régulièrement. Nettoyez le filtre à cartouche en soufflant dessus avec une soufflette. <i>REMARQUE : Reportez-vous aux instructions portant sur la façon de nettoyer le filtre à air.</i>	Toutes les semaines
---------------------------	--	---------------------

Comment vidanger le réservoir

1. Mettez le pressostat (1) en position OFF (Arrêt) (Fig. D).
2. Débranchez le cordon d'alimentation (2) (Fig. I).
3. Tournez le bouton du régulateur de pression d'air dans le sens inverse des aiguilles d'une montre pour régler la pression de sortie sur zéro (Fig. F)
4. Placez un récipient approprié sous l'unité pour recueillir l'eau.
5. Inclinez légèrement l'appareil et tournez doucement la vanne de vidange dans le sens inverse des aiguilles d'une montre pour l'ouvrir. (Fig. G)
6. Une fois que l'eau a été vidangée, fermez la vanne de vidange (dans le sens des aiguilles d'une montre) (Fig. G). Le compresseur d'air peut maintenant être rangé.

Comment nettoyer le filtre à air

Un filtre sale réduit les performances et la durée de vie de l'appareil. Pour éviter toute contamination à l'intérieur de la pompe, le filtre doit être nettoyé chaque semaine et remplacé régulièrement. Le filtre à cartouche doit être nettoyé à l'aide d'une soufflette (Fig. H).

Rangement

Avant de ranger le compresseur d'air :

1. Vidangez le réservoir
2. Utilisez une soufflette pour éliminer la poussière et les débris du compresseur.
3. Débranchez et enroulez le cordon d'alimentation.
4. Nettoyez les ouvertures de ventilation sur le boîtier du moteur avec un chiffon humide.
5. Éliminez toute l'humidité du réservoir.
6. Tirez sur la soupape de sécurité pour libérer toute la pression du réservoir.



AVERTISSEMENT :

- Les housses de rangement peuvent provoquer un incendie entraînant la mort ou de graves blessures.
- Ne placez pas une housse de rangement sur un compresseur d'air chaud.
- Laissez l'équipement refroidir pendant un temps suffisant avant de placer la housse sur le matériel.
- Rangez le compresseur d'air dans un endroit propre et sec.
- Par temps froid, stockez le compresseur dans un bâtiment chaud lorsqu'il n'est pas utilisé. Cela permettra de réduire les problèmes liés au démarrage du moteur et au gel de la condensation de l'eau.

Dépannage

Problème	Cause possible	Solutions
Le moteur ne fonctionne pas ou ne démarre pas	Le cordon d'alimentation n'est pas branché.	Branchez le cordon d'alimentation sur une prise de terre.
	Le pressostat est en position O (OFF/Arrêt).	Mettez le pressostat en position ON (Marche).
	La rallonge n'est pas du bon calibre ou est trop longue.	Vérifiez les informations relatives aux rallonges pour connaître le bon calibre des fils et la bonne longueur du cordon.
	Le système de protection en cas de surcharge thermique du moteur a été déclenché.	Éteignez le compresseur d'air, débranchez le cordon d'alimentation et attendez que le moteur ait refroidi. Branchez le cordon d'alimentation uniquement lorsque le moteur a refroidi, puis attendez au moins 5 minutes pour vous assurer que le système de protection en cas de surcharge thermique s'est rétabli.
	Un fusible a sauté ou un disjoncteur a été déclenché.	Remplacez le fusible ou réinitialisez le disjoncteur.
		Vérifiez que le fusible présente la bonne intensité du courant électrique.
		Vérifiez les conditions de basse tension.
		Débranchez tout autre appareil électrique du circuit ou faites fonctionner le compresseur sur un circuit dédié.
	La pression du réservoir d'air dépasse la limite préétablie du pressostat.	Le moteur démarre automatiquement lorsque la pression du réservoir tombe en dessous de la pression d'enclenchement.
	La soupape de sécurité est bloquée en position ouverte.	Nettoyez ou remplacez la soupape de sécurité.
Les raccords électriques sont desserrés.	Contactez votre revendeur TJEP pour la réparation	
Le moteur, le condensateur ou la soupape de sécurité est défectueux(-se).	Contactez votre revendeur TJEP pour la réparation	
Le moteur fonctionne en continu lorsque le pressostat est en position ON (Marche).	Le pressostat ne coupe pas le moteur lorsque le compresseur d'air atteint la pression de coupure et que la soupape de sécurité s'active.	Mettez le pressostat en position OFF (Arrêt). Si le moteur ne s'arrête pas, débranchez le compresseur d'air. Si le pressostat est défectueux, il faut le remplacer.
	La capacité du compresseur n'est pas suffisante.	Vérifiez les besoins en air de l'accessoire en cours d'utilisation. Si elle est supérieure au débit d'air (litre par minute) et à la pression fournie par le compresseur, il faut un compresseur de plus grande capacité.
Le régulateur ne régule pas la pression.	Le régulateur ou ses composants internes sont sales ou endommagés.	Remplacez le régulateur.

Problème	Cause possible	Solutions
La pression est faible ou il n'y a pas assez d'air.	Il y a une fuite au niveau de l'un des raccords.	Vérifiez les raccords avec de l'eau savonneuse. Resserrez ou refaites l'étanchéité des raccords qui fuient (appliquez du ruban d'étanchéité sur le filetage). Il ne faut pas trop serrer.
	La vanne de vidange du réservoir est ouverte.	Fermez la vanne de vidange.
	L'entrée d'air est limitée.	Nettoyez ou remplacez les éléments du filtre à air.
	Utilisation excessive et prolongée de l'air.	Diminuez la quantité d'air utilisée.
	Il y a un trou dans le tuyau d'air.	Vérifiez le tuyau d'air et remplacez-le si nécessaire.
	Le réservoir fuit.	Remplacez le réservoir immédiatement. N'essayez pas de le réparer.
	La vanne fuit.	Vérifiez s'il y a des pièces usées et remplacez-les si nécessaire.
Il y a de l'humidité dans l'air de décharge.	Il y a de la condensation dans le réservoir d'air en raison d'un niveau élevé d'humidité atmosphérique ou parce que le compresseur n'a pas fonctionné assez longtemps.	Vidangez le réservoir d'air. Vidangez plus souvent le réservoir d'air par temps humide et utilisez un filtre à air.
Le compresseur surchauffe.	La ventilation est insuffisante.	Déplacez le compresseur dans un endroit frais, sec et bien ventilé.
	Les surfaces de refroidissement sont sales.	Nettoyez minutieusement toutes les surfaces de refroidissement de la pompe et du moteur.
	La vanne fuit.	Remplacez les pièces usées et remontez-les en utilisant un nouveau ruban d'étanchéité.
Pour les défaillances autres que les situations décrites ci-dessus, cessez d'utiliser le compresseur et contactez votre revendeur local à des fins d'entretien.		

TJEP 4/5-2

ÖRYGGIS- OG NOTKUNARLEIÐBEININGAR

VIÐHALD OG BILANALET

ÞÝÐING Á UPPRUNALEGUM LEIÐBEININGUM

Efnisyfirlit

Mikilvægar öryggisupplýsingar.....	58
Myndir	58
Tækniforskriftir	59
Notkun verkfæris	59
Samræmisyfirlýsing	59
Skýringar á táknum.....	60
Aðalhlutar	61
Almennar öryggisviðvaranir.....	61
Samsetningarleiðbeiningar.....	62
Staðsetning loftpressunnar	62
Tengdu loftsíönguna í loftpressuna	62
Notkunarleibbeiningar	62
Tilkeyrsla á dælunni	62
Fyrir hverja ræsingu	62
Ræsing	62
Stöðvun.....	62
Viðhald	63
Hvernig á að tappa af tankinum.....	63
Hvernig á að þrifa loftsíuna	63
Geymsla.....	63
Bilanalet	64



RÖNG OG ÓÁREIÐANLEG NOTKUN Á LOFTPRESSUNNI GETUR VALDIÐ DAUÐA EÐA ALVARLEGU LÍKAMSTJÓNI. ÞAÐ ER MJÖG MIKILVÆGT AÐ FYRIRHUGAÐUR NOTANDI LOFTPRESSUNNAR LESI OG SKILJI ÞESSA HANDBÓK AÐUR EN HÚN ER TEKIN Í NOTKUN. HAFÐU ÞESSA HANDBÓK TILTÆKA FYRIR ANNAÐ STARFSFÓLK AÐUR EN ÞAÐ NOTAR LOFTPRESSUNA.

Geymdu þessa handbók á öruggum stað fyrir notkun síðar meir.

Mikilvægar öryggisupplýsingar

Framleiðandinn getur ómögulega gert ráð fyrir hvaða aðstæðum sem er, sem gætu haft hættu í för með sér. Viðvarnarar í þessari handbók og merki og línstafir á loftpressunni eru því ekki tæmandi. Ef þú notar verkferli, vinnuaðferð eða notkunartækni sem framleiðandinn mælir ekki sérstaklega með, verður þú að vera viss um að hún sé örugg fyrir þig og aðra. Þú verður einnig að vera viss um að verkferlið, vinnuaðferðin eða notkunartækni sem þú velur geri ekki loftpressuna órugga.

Myndir

Vinsamlegast finndu viðeigandi myndir sem vísað er til í leiðbeiningunum á blaðsíðu 7.

Tækniforskriftir

Tækniuppl.	TJEP 4/5-2
Stærð tanks	3,8 L
orka	230V 50Hz 0,5 hö
Snún. á mín.	1.400
Málgildi ampera	1,2
Vinnuþrýstingur	7,0-9,0 bar
Mótorgerð	Span
Olíulaus/Smurólfá	Olíulaus
Hraðtengi	1
Frárennislisloki	Kúluloki
Vinnuferli	75%
L _{PA}	56 dBA
L _{WA}	69 dBA

Þar sem við erum stöðugt að þróa og endurbæta vörur okkar, geta upplýsingarnar í þessu yfirliti breyst án fyrirvara. Uppfærðar upplýsingar er að finna á www.tjep.eu

Notkun verkfæris

- Loftknúnar naglabyssur og heftivélar

Samræmisyfirlýsing

Við;

Chongqing Hybest Tools Group Co. Ltd., No. 157, Jienan Street, Banan District, Chongqing, Kína

lýsum yfir samkvæmt eigin ábyrgð að;

TJEP 4/5-2 loftpressa

er í samræmi við tilskipun/tilskipanir, breytingu/breytingar og staðal/staðla; 2006/42/EC, 2014/30/EU.

EN ISO 12100: 2010, EN 1012-1:2010, EN 60204-1:2018, EN IEC 61000-6-2:2019, EN IEC 61000-6-4:2019, EN 61000-3-2:2014, EN 61000-3-3:2013, EN ISO 13857: 2019, EN ISO 13849-1:2015, EN 13854:2019, EN ISO 14120:2015.

Viðurkenndur tengiliður í ESB til að setja saman tækniskjölín;

KGK A/S, Møllevvej 9 - H2, DK-2990 Nivå, sími: +45 45 76 17 00, Mr. Måns Spånberg

Raðnúmer er að finna á forsiðunni.



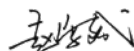

Tilvísunarnúmer skjals CQ-2034-MD-DOC · Dagsetning: 31.08.2020



ZHAOZIBIN







Gæðastjóri, Chongqing Hybest Tools Group Co. Ltd., Chongqing, Kína

Tákn í handbókinni

	Öryggisviðvörðunartákn gefa til kynna hugsanlega hættu á meiðslum á fólki. Viðvörðunarorð (DANGER, WARNING, eða CAUTION) eru notuð með viðvörðunartákni til að benda á hættustig eða alvarleika hættu. Öryggistákn gæti verið notað til að gefa til kynna tegund hættu. Viðvörðunarorðið NOTICE er notað til að tilgreina starfsaðferðir sem ekki tengjast meiðslum á fólki. DANGER: Gefur til kynna hættu sem veldur dauða eða alvarlegu líkamstjóni ef ekki er brugðist við henni. WARNING: Gefur til kynna hættu sem getur valdið dauða eða alvarlegu líkamstjóni ef ekki er komist hjá henni. CAUTION: Gefur til kynna hættu sem getur orsakað minni eða stærri meiðsl, ef ekki er komist hjá henni.
	Lestu og skildu merkimiða loftpressunnar og handbókina. Misbrestur á að fylgja viðvörðunum gæti leitt til alvarlegra meiðsla.
	Stjórnendur og aðrir á vinnusvæðinu skulu nota höggþolnar augnhlífir með hliðarhlífum.
	Stjórnendur og aðrir á vinnusvæðinu skulu nota heyrnarhlífur.
	Það er mælt með því að stjórnendur og aðrir á vinnusvæðinu noti CE-merкта hjálma á vinnusvæðinu.

Tákn á loftpressunni

	Lestu og skildu merkimiða loftpressunnar og handbókina. Misbrestur á að fylgja viðvörðunum gæti leitt til alvarlegra meiðsla.
	Þessi loftpressa er CE-viðurkennd í samræmi við viðeigandi staðla.
	Fargaðu vörnunni í samræmi við tilskipun WEEE.
RoHS	Varan er í samræmi við reglugerðir RoHS
	Rúmtak tanks
	Umferðir á mínútu
	Hámarksþrýstingur
	Orkunotkun
	Hætta á að sprengja tank ef vinnsla er meiri en hámarks vinnsluþrýstingur.
	Hætta á eldsvoða. Aldrei má starfa nærri eldfimum lofttegundum eða gufum.
	Hætta á óviljandi ræsingu í tilfalli langvinnis úthvarfs og eftirfylgjandi endurstillinga. Haltu þig fjarri snúningshlutum.

	Hætta á augnmeiðslum. Notaðu alltaf CE-viðurkennd hlífðargleraugu þegar unnið er með loftpressuna.
	Hætta á raflostj gæti valdið dauða eða alvarlegu líkamstjóni. Aðeins má tengja loftpressuna í rétt jarðtengda innstungu.
	Hætta á háu hitastigi
	Þrýstingslosun. Halda skal líkamshlutum og vegfarendum fjarri
 2x 	Tæmdu tankinn að lágmarki 2 sinnum á dag.

Aðalhlutar

Lýsing hluta - sjá teikningu á blaðsíðu 7

A	LOFTPRESSUDÆLA: Dælan þjappar saman lofti og losar það inn í tank í gegnum stimpil sem hreyfist upp og niður í strokknum.
B	RAFMAGNSMÓTOR: Mótörinn er notaður til að knýja dæluna. Hann er búinn hitayfirálagsvara. Ef mótörinn ofhitnar af einhverri ástæðu mun hitayfirálagsvarinn slökkva á honum til að koma í veg fyrir að hann skemmist.
C	ÖRYGGISLOKI: Þessi loki er notaður til að koma í veg fyrir að loftpressan myndi of mikinn þrýsting. Ef þrýstingurinn nær forstilltu stigi í tankinum, mun hann sjálfkrafa opna.
D	ÞRÝSTINGSROFI: Þessi rofi kveikir á loftpressunni og er handstýrður. Þegar hann er í ON-stöðu gerir hann loftpressunni kleift að ræsa og stöðva sjálfkrafa, án viðvörunar og eftir loftþörf. ALLTAF skal stilla þennan rofa á OFF þegar loftpressan er ekki notuð og áður en hún er tekin úr sambandi við rafmagn.
E	ÞRÝSTISTILLIR: Stillirinn er notaður til að stilla þrýsting inn í leiðslunni á verkfærinu sem notað er. Snúðu takkanum réttstæðis til að auka þrýsting og rangstæðis til að minnka þrýsting.
F	ÞRÝSTINGSMÆLIR TANKS: Mælirinn mælir þrýstingsstig loftsins sem er geymt í tankinum. Stjórnandi getur ekki stillt það og það tilgreinir ekki þrýstinginn inn í leiðslunni.
G	ÚTTAK ÞRÝSTINGSMÆLIS: Mælirinn mælir stýrðan úttaksþrýsting.
H	HRAÐTENGI: Hraðtengið er tengt við tengi sem er tengt við loftslönguna.
I	FRÁRENNSLISLOKI: Frárennslislokinn er notaður til að fjarlægja raka frá lofttankinum eftir að slökkt hefur verið á loftpressunni.
J	LOFTTANKUR: Tankurinn er þar sem þrýstiloft er geymt.
K	RAFMAGNSSNÚRA: Þessi vara er notuð á fráfrás með 230 volta nafngildi og ætti að vera jarðtengd. Snúru með jarðtengingartengli verður að nota. Vertu viss um að varan sé tengd við jarðtengda úttakið sem hefur sömu löggun og tengilinn (sjá mynd A). Ekki má nota millistykki með þessari vöru. Spurðu viðurkenndan rafvirkja hvort að leiðbeiningar um jarðtengingu séu rétt skildar eða hvort að sé ekki öruggt að varan sé rétt jarðtengd. Ef tengilinn passar ekki í úttakið verður viðurkenndur rafvirki að koma fyrir réttum jarðtengdum tengli.

**HÆTTA:**

Röng uppsetning á jarðtengda tenglinum veldur raflosti. Ef viðgerð eða endurnýjun á snúru eða tengli er nauðsynleg má ekki tengja jarðtengda vörinn í úttak fyrir flatan enda. Ytra yfirborð jarðtengingarvirsins er í gulu og grænu.

Almennar öryggisviðvaranir

- Ekki nota loftpressuna fyrr en þú hefur lesið og skilið þessa leiðbeiningarhandbók fyrir öryggi, notkun og viðhaldsleiðbeiningar.

**VIÐVÖRUN:**

- Hætta á eldsvoða vegna neista frá mótör og þrýstingsrofa gæti valdið dauða eða alvarlegu líkamstjóni.
- Ekki nota loftpressuna nærri eldfimum lofttegundum eða gufu. Aldrei má geyma eldfima vökva eða lofttegundir nærri loftpressunni.
- Háþrýstiloft getur valdið dauða eða alvarlegu líkamstjóni. Slökktu á loftpressunni og hleyptu út loftþrýstingi fyrir þjónustuviðgerð.

- Aldrei má vinnsla vera yfir hámarks vinnsluþrýsting naglabyssunnar/heftivélarinnar.
- Tæmdu vatn af tankinum eftir hverja notkun.
- Ekki logsjóða eða gera við tankinn.
- Ekki vinna með þrýstingsrofa eða öryggisloka stilltan fyrir ofan hámarks leyfðan vinnuþrýsting.
- Heitt yfirborð loftpressunnar getur valdið alvarlegu líkamstjóni. Leyfðu loftpressunni að kólna áður en þú snertir hana.
- Notkun á loftpressunni til að fá óndunarloft getur valdið dauða eða alvarlegu líkamstjóni.
- Ekki úða eldfimu efni nærri eldi eða íkveikjuvöldum, þar á meðal loftpressunni.
- Ekki hindra loftræstiop loftpressunnar eða setja hluti á móti eða ofan á loftpressuna
- Aðeins má nota loftpressuna á hreinu, þurrku og velloftræstu svæði.
- Ekki nota ómannað. Slökktu alltaf á loftpressunni og taktu hana úr sambandi þegar hún er ekki í notkun.
- Hætta á alvarlegum augnskaða vegna raka og óhreininda. Stjórnendur og aðrir á vinnusvæðinu skulu nota CE-viðurkenndar og höggþolnar augnhlífar með hliðarhlífum þegar



unnið er með loftpressuna og/eða frárennislislokinn er opnaður.

- Ekki úða á nokkurn hluta líkamans.
- Högg getur valdið dauða eða alvarlegu líkamstjóni. Aðeins má tengja loftpressuna í rétt jarðtengda innstungu.



- Ryk getur myndast þegar efni er skorið, sandblásið, borað eða slípað, eins og við, málning, málmur, steypa, sement eða annar múrverk. Til að draga úr váhrifum þessara efna skal vinnan vera á velloftræstu svæði og ALLTAF skal nota viðurkenndan öryggisbúnað.
- HALDA SKAL BÖRUNUM FRÁ LOFTPRESSUNNI Á ÖLLUM STUNDUM.



VARÚÐ:

- Háþrýstloft sem inniheldur vatn getur valdið minni- eða meiriháttar líkamstjóni. Ekki úða á annan einstakling.

VEITTU ATHYGLI:

- Ef flytja þarf dæluna eða snúa henni á hvolf (jafnvel aðeins að hluta til), verður að leyfa dælunni að sitja í eðlilegri uppréttri stöðu í um það bil 10 mínútur áður en loftpressan er ræst.

Samsetningarleiðbeiningar

- Loftpressan tekin úr umbúðunum. Athugaðu hvort að loftpressan hafi orðið fyrir skemmdum. Hafðu samband við söluaðila TJEP þegar í stað ef loftpressan hefur orðið fyrir skemmdum.
- Athugaðu auðkenningarmiða loftpressunnar til að tryggja að þú hafir keypt fyrirhugaða tegund og að hún hafi nauðsynlegan málþrýsting fyrir fyrirhugaða notkun.
- Kassinn ætti að innihalda loftpressu og öryggis- og notkunarleiðbeiningar.

Staðsetning loftpressunnar

1 Staðsettu loftpressuna (1) nærri rafmagnsúttaki (2) (mynd B).

2 Loftpressan verður að vera að minnsta kosti 31cm frá vegg (3) eða hindrun, á hreinu og velloftræstu svæði til að tryggja nægilegt loftflæði og kælingu (mynd B).

3. Staðsettu loftpressuna á gólf eða hart og jafnt yfirborð. Loftpressan verður að vera lárétt til að tryggja viðunandi tæmingu á raka úr tankinum.

Tengdu loftslönguna í loftpressuna

1 Tengdu loftslönguna (1) í hraðtengi (2) (mynd C) loftpressunnar.

Notkunarleiðbeiningar

Tilkeyrsla á dælunni

1 Stílltu þrýstingsrofann (1) í OFF-stöðu (mynd D).

2 Opnaðu frárennisloka (1) tanksins með því að snúa honum rangsælis til að sleppa lofti út og koma í veg fyrir að loftþrýstingur byggist upp í lofttankinum meðan á tilkeyrslutímabili stendur (mynd E).

3. Snúðu þrýstingsstakkanum (1) rangsælis þangað til að hann stöðvar (mynd F).

4 Settu rafmagnssnúruna í innstungu

- Notaðu sérfrás. Ef önnur rafmagnstæki nota sömu frás og loftpressan, getur það misfarist að ræsa loftpressuna eða rafrásin orðið fyrir yfirálagi sem getur leitt til slapprar ræsingar sem gerir það að verkum að yfirhleðsluvörn mótors eða afrofa getur brugðist, sérstaklega þegar kalt er í veðri.
- Aftengdu rafmagnssnúruna aðeins eftir að tilkeyrslunni er lokið, annars getur mótörinn skemmt.

5 Stílltu þrýstingsrofann (1) á ON-stöðu (mynd D).

Loftpressan ræsisst. Hafðu loftpressuna í gangi í 30 mínútur. Ef hún bregst, skal slökkva á henni þegar í stað og hafa samband við næsta söluaðila TJEP.

Vinsamlegast athugaðu að tilkeyrslan á loftpressunni er aðeins nauðsynleg fyrir fyrstu notkun.

6 Eftir 30 mínútur skal slökkva á þrýstingsrofanum.

7 Lokaðu frárennisloka (1) tanksins með því að snúa honum réttisælis (mynd E).

8 Stílltu þrýstingsrofann á ON-stöðu. (Mynd D) loftmóttakan mun fyllast til að „útiloka“ þrýsting og síðan mun mótör loftpressunnar stöðva. Loftpressan er nú tilbúin til notkunar.

Fyrir hverja ræsing

1 Stílltu þrýstingsrofann (1) í OFF-stöðu (mynd D).

2 Snúðu takka þrýstingsstillisins (1) rangsælis þangað til að hann stöðvar (mynd F).

3. Festu slöngu og fylgihluti (mynd C).

Ræsing

1 Lokaðu frárennisloka (1) tanksins (mynd I)

2. Settu rafmagnssnúruna (2) í samband (mynd I)

3. Stílltu þrýstingsrofann á ON-stöðu og leyfðu tankinum að byggja upp þrýsting (mynd D).

Mótörinn mun stöðva þegar þrýstingur tanksins nær útilokunarþrýstingi.

4 Snúðu takka loftþrýstingsstillinum þangað til að nauðsynlegum þrýstingi er náð (mynd F).

5 Loftpressan er tilbúin til notkunar.

Stöðvun

1 Stílltu þrýstingsrofann (1) í OFF-stöðu (mynd D).

2 Taktu rafmagnssnúruna (2) úr sambandi (mynd I).

3. Stílltu frárennisloka tanksins (1) á ON til að tryggja að tankurinn sé tæmdur (mynd E).

Viðhald

Hlutur	Lýsing / ástæða	Vinnsluhlé
Tappa af tanki	Við venjuleg notkun á loftpressunni mun þétting vatns safnast saman í tankinum. Til að koma í veg fyrir tæringu í tankinum að innan verður að tæma þéttinguna tvisvar á dag. Nota skal hlífðargleraugu. Losaðu loftþrýstinginn af kerfinu og opnaðu síðan frárennislökann neðst á tankinum. Við kallar aðstæður er sérlega mikilvægt að tappa af tankinum eftir hverja notkun til að draga úr líkum á því að vandamál komi upp vegna rakapéttingar sem frýs í tankinum. <i>ATH.: Sjá leiðbeiningar um hvernig skuli tappa af tankinum.</i>	Tvisvar á dag
Prófun fyrir leka	Athuga hvort að allar tengingar séu þéttar. Smá lekar í tankinum, slöngum, tengingum eða flutningsslöngum munu draga talsvert úr loftpressunni og afköstum hennar. Úðaðu svolitlu sápuvatni með úðaðflösku í kringum svæðið þar sem grunur er um leka. Ef loftbólur myndast, skal gera við, skipta um eða þétta bilaða íhlutinn. Ekki ofherða tengingar.	Mánaðarlega
Hreinsaðu loftsiú	Óhrein loftsiá mun draga úr afköstum loftpressunnar og endingartíma. Til að koma í veg fyrir að dælan óhreinkest verður að þrifa siuna oft og skipa um reglulega. Þrífðu síuhylkið með því að blása á það með blástursbyssu. <i>ATH.: Sjá leiðbeiningar um hvernig eigi að hreinsa loftsiú.</i>	Vikulega

Hvernig á að tappa af tankinum.

- 1 Stilltu þrýstingsrofann (1) í OFF-stöðu (mynd D).
- 2 Taktu rafmagnsnúrana (2) úr sambandi (mynd I).
- 3 Snúðu þrýstingsstillinum rangsælis til að stilla úttaksþrýsting á núll (mynd F)
- 4 Komdu hentugu fláti undir eininguna til að fanga vatn.
- 5 Hallaðu loftpressunni lítillega og snúðu aftöppunarloka varlega rangsælis til að opna. (Mynd G)
- 6 Eftir að vatnið hefur verið tæmt af verður að loka aftöppunarlokanum (réttisælis) (mynd G). Nú er hægt að geyma loftpressuna.

Hvernig á að þrifa loftsiuna

Óhrein sía mun draga úr afköstum og endingartíma loftpressunnar. Til að koma í veg fyrir óhreinindi inn í dælnni verður að þrifa síuna vikulega og skipta um reglulega. Síuhylkið verður að þrifa með blásturbýssu (mynd H).

Geymsla**Áður en loftpressan er geymd:**

- 1 Tappaðu af tankinum
- 2 Notaðu blástursbyssu til að þrifa allt ryk og óhreinindi af loftpressunni.
3. Aftengdu og rúllaðu upp rafmagnssnúrunni.
- 4 Þrífðu loftræstiopin á mótórhúsinu með rökum klút.
- 5 Tæmdu allan raka úr tankinum.
- 6 Togaðu í þrýstingsöryggisloka til að losa allan þrýsting frá tankinum.

**VIÐVÖRUN:**

- Geymsluhlifnar gætu valdið bruna sem leitt gæti til dauða eða alvarlegs líkamstjóns.
- Ekki koma geymsluhlifinni fyrir á heita loftpressu.
- Láttu búnaðinn kólna í nægilega langan tíma áður en hlífinni er komið fyrir á búnaðinum.
- Geymdu loftpressuna á þurrum og hreinum stað.
- Í köldu veðri skal geyma loftpressuna í heitri byggingu þegar hún er ekki í notkun. Það mun draga úr vandamálum við ræsingu á mótornum og að rakapétting frjósi.

Vandamál	Hugsanleg orsök	Lausnir
Mótorinn mun ekki starfa eða ræstist	Loftpressan er ekki í sambandi.	Stingdu rafmagnssnúrunni í jarðtengda innstungu.
	Þrýstingsrofinn er í O-stöðu (OFF).	Stilltu þrýstingsrofan á ON-stöðu.
	Framlengingarsnúran hefur ranga stærð vírs eða er of löng.	Athugaðu upplýsingar framlengingarsnúru um rétta stærð vírs og lengd leiðslu.
	Hitayfirálagsvari mótors hefur brugðist.	Slökktu á loftpressunni, taktu rafmagnssnúruna úr sambandi og bíddu þangað til að mótorinn hefur kólnað. Settu rafmagnssnúruna aðeins í samband eftir að mótorinn hefur kólnað og bíddu í að minnsta kosti 5 mínútur til að vera viss um að hitayfirálagsvari hafi náð sér.
	Öryggi hefur sprungið eða aflrofi hefur brugðist.	Skiptu um öryggið eða endurstilltu aflrofan.
		Staðfestu að öryggið hafi réttan straumstyrk.
		Athugaðu um lága spennu.
		Aftengdu öll önnur rafmagnstæki frá rafrásinni eða notaðu loftpressuna á sérrafrás.
	Þrýstingur lofttanksins fer yfir forstillt mörk þrýstingsrofa.	Mótorinn mun ræstast sjálfkrafa þegar þrýstingur tanksins fer undir tengiþrýsting.
Öryggislokinn er fastur í opinni stöðu.	Þrífðu og skiptu um öryggisloka.	
Rafmagnstengingar eru lausar.	Hafðu samband við söluaðila TJEP fyrir viðgerð	
Mótorinn, þéttirinn eða öryggislokinn er skemmdur.	Hafðu samband við söluaðila TJEP fyrir viðgerð	
Mótorinn gengur stöðugt þegar þrýstingsrofinn er í ON-stöðu.	Þrýstingsrofinn slekkur ekki á mótornum þegar loftpressan nær tengiþrýstingi og öryggislokinn virkjust.	Stilltu þrýstingsrofan í OFF-stöðu. Ef slokknar ekki á mótornum, taktu þá loftpressuna úr sambandi. Ef þrýstirofinn er bilaður skal, skipta um hann.
	Afkastageta loftpressu er ekki nægjanleg.	Athugaðu loftkröfurfylgihutarins sem notaður er. Ef hann er meiri en loftflæði (lítrar á mínútu) og þrýstingur frá loftpressunni, er þörf á loftpressu með meiri afkastagetu.
Stillirinn stillir ekki þrýstinginn.	Stillirinn og innri hlutar hans eru óhreindir eða skemmdir.	Skiptu um stillinn.

Vandamál	Hugsanleg orsök	Lausnir
Þrýstingurinn er lágur eða loft er ekki nógu mikið.	Það er leki við eitt tengið.	Athugaðu tengin með sápuvatni. Hertu eða endurþéttu tengin sem leka (notaðu teflonband á gengjur). Ekki herða um of.
	Afrennslisloki tanks er opinn.	Lokaðu afrennslislokanum.
	Loftinntaka er takmörkuð.	Þrífðu eða skiptu um loftsíu.
	Langvarandi óhófleg notkun á lofti.	Minnka loftmagn.
	Það er gat á loftslöngunni.	Athugaðu síuna og skiptu um ef nauðsyn krefur.
	Tankurinn lekur.	Skiptu um tank þegar í stað. Ekki reyna að gera við hann.
	Lokinn lekur.	Athugaðu slitna hluti og skiptu þeim út ef nauðsynlegt.
Það er raki í losunarloftinu.	Það er rakapétting í lofttankinum sem er vegna mikils loftraka eða vegna þess að loftpressan hefur ekki verið nógu lengi í gangi.	Tæmdu lofttankinn. Tæmdu lofttankinn oftár í röku veðri og notaðu loftleiðslusíu.
Loftpressan ofhitnar.	Loftræsting er ekki nægjanleg.	Komdu loftpressunni fyrir á svæði með köldu, þurru og velloftræstu lofti.
	Köld yfirborð eru óhrein.	Þrífðu rækilega öll köld yfirborð á dælunni og á mótornum.
	Lokinn lekur.	Skiptu um slitna hluti og settu aftur saman með því að nota nýtt teflonband.
Hættu að nota loftpressuna vegna annarra bilana en lýst er hér að ofan og hafðu samband við næsta söluaðila TJEP.		

TJEP 4/5-2

SAUGOS IR NAUDOJIMO INSTRUKCIJOS PRIEŽIŪRA IR TRIKČIŲ ŠALINIMAS

ORIGINALIŲ INSTRUKCIJŲ VERTIMAS

Turinys

Svarbi saugos informacija	66
Iliustracijos	66
Techniniai duomenys	67
Įrankių naudojimas	67
Atitikties deklaracija	67
Simbolių paaiškinimas	68
Pagrindinės dalys	69
Bendrieji saugumo įspėjimai	69
Montavimo instrukcijos	70
Oro kompresoriaus padėtis	70
Prijunkite oro žarną prie kompresoriaus	70
Naudojimo instrukcijos	70
Siurblio įsukimas	70
Kaskart prieš paleisdami	70
Kaip paleisti?	70
Kaip išjungti?	70
Techninė priežiūra	71
Kaip ištuštinti baką?	71
Kaip valyti oro filtrą?	71
Laikymas	71
Trikčių šalinimas	72



NETINKAMAI IR NESAUGIAI NAUDOJANT KOMPRESORIŲ GALIMA SUNKIAI AR MIRTINAI SUSIŽALOTI. LABAI SVARBU, KAD NUMATYTASIS KOMPRESORIAUS OPERATORIUS PERSKAITYTŲ IR SUPRASTŲ ŠĮ VADOVĄ, PRIEŠ PRADĖDAMAS NAUDOTI KOMPRESORIŲ. PADĖKITE ŠĮ VADOVĄ TAIP, KAD PRIEŠ NAUDOJANT KOMPRESORIŲ VĒLIAU JĮ GALĖTŲ PERSKAITYTI KITI.

Laikykite šią instrukciją saugioje vietoje, kad galėtumėte skaityti ateityje.

Svarbi saugos informacija

Gamintojas negali numatyti visų aplinkybių, kurios gali kelti pavojų. Todėl šiame vadove pateikti įspėjimai ir etiketės bei lipdukai, pritvirtinti prie kompresoriaus, nėra išsamūs. Jei naudojate procedūrą, darbo metodą ar darbo būdą, kurio gamintojas specialiai nerekomenduoja, turite įsitikinti, kad jis yra saugus jums ir kitiems. Taip pat turite įsitikinti, kad pasirinkta procedūra, darbo metodas ar darbo būdas nepadarys kompresoriaus nesaugaus.

Iliustracijos

Atitinkamus skaičius rasite 7 puslapyje pateiktose instrukcijose.

Techniniai duomenys

Techninė informacija	TJEP 4/5-2
Bako dydis	3,8 L
Maitinimas	230V 50Hz 0,5 AG
Aps./min.	1 400
Nominalioji, amperai	1,2
Darbinis slėgis	7,0-9,0 bar
Variklio tipas	Indukcinis
Be alyvos / alyvos tepalas	Be alyvos
Greitai prijungiama jungtis:	1
Išleidimo vožtuvas:	Rutulinis vožtuvas
Darbo ciklas	75 %
L _{PA}	56 dBA
L _{WA}	69 dBA

Kadangi nuolat kuriame ir tobuliname savo gaminius, šioje apžvalgoje pateikta informacija gali būti keičiama iš anksto neįspėjus. Atnaujintą informaciją galite rasti www.tjep.eu

Įrankių naudojimas

- Pneumatiniai vinių ir kabių kalimo įrankiai

Atitikties deklaracija

Mes,

„Chongqing Hybest Tools Group Co. Ltd.“, No. 157, Jienan Street, Banan District, Čongčingas, Kinija

savo atsakomybe pareiškiame, kad:

TJEP 4/5-2 kompresorius

atitinka direktyvą (-as), jos pakeitimą (-us) ir standartą (-us):

2006/42/EC, 2014/30/EU.

EN ISO 12100: 2010, EN 1012-1:2010, EN 60204-1:2018, EN IEC 61000-6-2:2019, EN IEC 61000-6-4:2019, EN 61000-3-2:2014, EN 61000-3-3:2013, EN ISO 13857: 2019, EN ISO 13849-1:2015, EN 13854:2019, EN ISO 14120:2015.

Įgaliotasis asmuo paruošti ES techninę bylą:

„KKG A/S“, Møllevej 9 - H2, DK-2990 Nivå, Tel. +45 45 76 17 00, Måns Spånberg

Serijos numeris nurodytas pirmame puslapyje.

Dokumento nuoroda Nr. CQ-2034-MD-DOC • Data: 2020-08-31

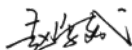





ZHAOZIBIN

Kvalitės menedžeris, „Chongqing Hybest Tools Group Co. Ltd.“, Čongčingas, Kinija





Simbolių paaiškinimas

Vadove naudojami simboliai

	Saugos pavojaus simbolis nurodo galimą pavojų susižaloti. Su įspėjamoju simboliu vartojamas signalinis žodis (PAVOJUS, ĮSPĖJIMAS arba ATSARGIAI) pavojaus laipsniui ar lygio rimtumui nurodyti. Pavojaus tipui nurodyti gali būti naudojamas saugos simbolis. Signalinis žodis PASTABA naudojamas praktikai, nesusijusiai su asmens sužalojimu, apibūdini. PAVOJUS: nurodo pavojų, kurio neišvengus bus mirtinai arba sunkiai susižeista. ĮSPĖJIMAS: nurodo pavojų, kurio neišvengus galima mirtinai arba sunkiai susižeisti. ATSARGIAI: nurodo pavojų, kurio neišvengus galima nesunkiai ar vidutiniškai susižeisti.
	Perskaitykite ir supraskite kompresoriaus etiketes ir vadovą. Nesilaikant įspėjimų galima sunkiai susižeisti.
	Operatoriai ir kiti asmenys darbo vietoje turi dėvėti smūgiams atsparią akių apsaugą su šoniniais skydais.
	Operatoriai ir kiti asmenys darbo vietoje turi dėvėti klausos apsaugos priemones.
	Rekomenduojama, kad operatorius ir kiti asmenys darbo vietoje dėvėtų CE ženklų pažymėtą šalną.

Simboliai ant kompresoriaus

	Perskaitykite ir supraskite kompresoriaus etiketes ir vadovą. Nesilaikant įspėjimų galima sunkiai susižeisti.
	Šis kompresorius yra patvirtintas CE ženklu pagal galiojančius standartus.
	Išmeskite gaminį pagal EEJ atliekų direktyvą.
RoHS	Gaminys atitinka „RoHS“ taisykles
	Bako talpa
	Raundų per minutę
	Didžiausias slėgis
	Galios sąnaudos
	Bako sprogo rizika, kai jis veikia viršijus didžiausią darbinį slėgį.
	Gaisro pavojus. Niekada nedirbkite šalia deglių dujų ar garų.
	Atsitiktinio paleidimo pavojus, nutrūkus el. tiekimui ir vėliau jį atnaujinus. Saugokitės besisukančių dalių.
	Akių sužalojimo pavojus. Dirbdami su kompresoriumi, visada užsidėkite CE ženklu patvirtintus apsauginius akinius.
	Elektros smūgio pavojus – galima mirtinai arba sunkiai susižeisti. Kompresorių prijunkite tik prie tinkamai įžeminto lizdo.

	Aukštos temperatūros pavojus
	Slėgio išleidimas. Laikykites ir pašalinus žmones laikykite atokiai
 	Ištuštinkite baką mažiausiai 2 kartus per dieną.

Pagrindinės dalys

Dalių aprašymas – žr. brėžinį 7 puslapyje

A	ORO KOMPRESORIAUS SIURBLYS: siurblys suspaudžia orą ir išleidžia jį į baką per stūmoklį, kuris cilindre juda aukštyn ir žemyn.
B	ELEKTROS VARIKLIS: variklis naudojamas siurbliui maitinti. Jame įrengta šiluminė apsauga nuo perkrovos. Jei variklis dėl kokių nors priežasčių perkaista, šiluminė apsauga nuo perkrovos jį išjungs, kad variklis nebūtų pažeistas.
C	APSAUGINIS VOŽTUVAS: šis vožtuvas naudojamas tam, kad kompresorius neišvystytų per didelio slėgio. Jei slėgis pasiekia iš anksto nustatytą lygį, vožtuvas automatiškai atsидarys.
D	SLĖGIO JUNGIKLIS: šis jungiklis įjungia kompresorių ir yra valdomas rankiniu būdu. Kai kompresorius nustatytas į įjungimo padėtį, jis leidžia kompresoriui automatiškai įsijungti arba išsijungti be įspėjimo, kai reikia oro. Prieš atjungdami kompresorių, VISADA nustatykite šį jungiklį į išjungimo padėtį, kai kompresorius nenaudojamas.
E	SLĖGIO REGULIATORIUS: reguliatorius naudojamas slėgiui linijos viduje reguliuoti pagal naudojamą įrankį. Pasukite rankenėlę pagal laikrodžio rodyklę, kad padidintumėte slėgį, ir pasukite prieš laikrodžio rodyklę, kad sumažintumėte slėgį.
F	BAKO SLĖGIO MATUOKLIS: matuoklis matuoja bake laikomo oro slėgio lygį. Operatorius negali jo reguliuoti, ir jis nerodo slėgio linijos viduje.
G	IŠLEIDIMO SLĖGIO MATUOKLIS: matuoklis matuoja reguliuojamąjį išleidimo slėgį.
H	GREITAI ATJUNGIAMA JUNGTIS: greitai atjungiamo jungtis prijungiama prie greitai prijungiamos jungties, o ši jungiama prie oro žarnos.
I	IŠLEIDIMO VOŽTUVAS: išleidimo vožtuvas naudojamas drėgmei pašalinti iš oro bako išjungus kompresorių.
J	ORO BAKAS: bake laikomas suslėgtasis oras.
K	MAITINIMO LAIDAS: gaminyje skirtas vardinei 230 voltų grandinei ir turi būti įžemintas. Turi būti naudojamas laidas su įžeminimo kištuku. Įsitikinkite, kad gaminyje prijungtas prie įžeminto lizdo, kurio konfigūracija yra tokia pati kaip kištuko (žr. A pav.). Su šiuo gaminiu negalima naudoti jokio adapterio. Jei nesuprantate įžeminimo instrukcijų arba kyla abejonių, ar gaminyje yra tinkamai įžemintas, kreipkitės į licencijuotą elektriką. Jei kištukas netelpa į kištukinį lizdą, turėkite tinkamą įžemintą kištuką, kurį įrengė licencijuotas elektrikas.

**PAVOJUS:**

netinkamai įžeminus kištuką, kyla elektros smūgio pavojus. Jei laidą ar kištuką reikia taisyti arba pakeisti, nejunkite įžeminimo laido prie plokščių gnybtų. Išorinis įžeminimo laido paviršius yra geltonas ir žalias.

Bendrieji saugumo įspėjimai

- Nenaudokite kompresoriaus tol, kol neperskaitėte ir nesupratote šios saugos, naudojimo ir priežiūros instrukcijos.

**ĮSPĖJIMAS:**

- gaisro pavojus, kurį kelia variklis ir slėgio jungiklis. Galima sunkiai arba mirtinai susižeisti.
- Nenaudokite kompresoriaus šalia degių dujų ar garų. Niekada nelaikykite degių skysčių ar dujų šalia kompresoriaus.
- Didelio slėgio oras gali sukelti mirtį ar sunkių sužalojimų. Prieš atlikdami techninę priežiūrą, išjunkite įrenginį, atjunkite maitinimą ir išleiskite oro slėgį.

- Niekada neviršykite didžiausio darbinio vinių / kabių pistoleto slėgio.
- Kaskart panaudoję išleiskite vandenį iš bako.
- Negalima virinti arba taisyti bako.
- Nenaudokite slėgio jungiklio ar apsauginio vožtuvo, nustatyto virš didžiausio leistino darbinio slėgio.
- Karšti kompresoriaus paviršiai gali sukelti sunkių sužeidimų. Prieš liedami, leiskite kompresoriui atvėsti.
- Kompresoriaus naudojimas kvėpavimo ruvi tiktai gali sukelti mirtį ar sunkių sužalojimų.
- Nepurškite degių medžiagų šalia liepsnos ar uždegimo šaltinių, įskaitant kompresorių.
- Negalima uždengti kompresoriaus ventilacijos angų ir dėti daiktų prie kompresoriaus arba ant jo
- Kompresorių valdykite tik švarioje, sausoje, gerai vėdinamoje vietoje.
- Nenaudokite be priežiūros. Visada išjunkite ir atjunkite kompresorių, kai nenaudojamas.
- Dėl drėgmės ir šukšlių galima sunkiai sužaloti akis. Dirbdami su kompresoriumi ir (arba) atidarę išleidimo vožtuvą, operatoriai ir kiti asmenys



darbo vietoje turi d vėti CE patvirtintą ir smūgiams atsparią akių apsaugą su šoniniais skydais.

- Nepurkškite ant jokios kūno dalies.
- Šoko rizika gali sukelti mirtį ar sunkių sužalojimų. Kompresorių prijunkite tik prie tinkamai įžeminto lizdo.
- Pjaunant, šlifuojant, gręžiant ar smulkinant medžiagas, tokias kaip medis, dažai, metalas, betonas, cementas ar kiti mūrai, gali susidaryti dulkių. Norėdami sumažinti šių cheminių medžiagų poveikį, dirbkite gerai vėdinamoje vietoje ir VISADA dėvėkite patvirtintą saugos įrangą.
- VISADA LAIKYKITE VAIKUS ATOKIAU NUO KOMPRESORIAUS.



ATSARGIAI:

- didelio slėgio oras su vandens kondensacija gali nesunkiai arba vidutiniškai sužeisti. Nepurkškite į žmones.

PASTABA:

- jei siurblys buvo transportuojamas arba apverstas (net iš dalies), prieš paleisdami leiskite siurbliui maždaug 10 minučių pabūti įprastoje vertikalioje padėtyje.

Montavimo instrukcijos

- Išpakuokite kompresorių. Patikrinkite, ar kompresorius nepažeistas. Jei kompresorius pažeistas, nedelsdami kreipkitės į TJEP pardavėją.
- Patikrinkite oro kompresoriaus identifikavimo etiketę, kad įsitikintumėte, jog įsigijote numatytą modelį ir jis turi reikiamą slėgio įvertinimą, kad jį būtų galima naudoti pagal paskirtį.
- Dėžutėje turi būti kompresorius ir šios saugos bei naudojimo instrukcijos.

Oro kompresoriaus padėtis

1. Pastatykite oro kompresorių (1) šalia elektros lizdo (2) (B pav.).
2. Kad būtų užtikrintas pakankamas oro srautas ir aušinimas, kompresorius turi būti bent 31 cm atstumu nuo sienos (3) ar kliūčių švarioje, gerai vėdinamoje vietoje (B pav.).
3. Padėkite kompresorių ant grindų arba ant kieto, lygaus paviršiaus. Kompresorius turi stovėti lygiai, kad būtų užtikrintas tinkamas drėgmės nutekėjimas į baką.

Prijunkite oro žarną prie kompresoriaus

1. Prijunkite oro žarną (1) prie kompresoriaus greitai prijungiamos jungties (2) (C pav.).

Naudojimo instrukcijos

Siurblio įsukimas

1. Nustatykite slėgio jungiklį (1) į išjungimo padėtį (D pav.).
2. Atidarykite bako išleidimo vožtuvą (1) sukdamį jį prieš laikrodžio rodyklę, kad galėtų ištekėti oras ir kad įsukant oro bake nesudarytų oro slėgio (E pav.).

3. Sukite slėgio rankenėlę (1) pagal laikrodžio rodyklę, kol ji sustos (F pav.).

4. Prijunkite maitinimo laidą

- Naudokite tam skirtą grandinę. Jei iš kompresoriaus grandinės maitinami kiti elektriniai prietaisai, kompresoriaus gali nepavykti paleisti arba dėl grandinės perkrovos gali būti sunku paleisti, gali suveikti variklio apsaugos nuo perkrovos sistema arba įsijungti automatinis jungiklis, ypač esant šaltam orui.
- Atjunkite maitinimo laidą tik pasibaigus įsukimo procesui, kitaip gali sugesti variklis.

5. Nustatykite slėgio jungiklį (1) į įjungimo padėtį (D pav.). Kompresorius įsijungs. Paleiskite kompresorių 30 minučių. Jei nepavyksta, nedelsdami jį išjunkite ir kreipkitės į vietinį TJEP pardavėją.

Atkreipkite dėmesį, kad įrenginį reikia įsukti tik prieš naudojant pirmą kartą.

6. Po 30 minučių išjunkite slėgio jungiklį.

7. Uždarykite bako išleidimo vožtuvą (1) sukdamį jį pagal laikrodžio rodyklę (E pav.).

8. Nustatykite slėgio jungiklį į įjungimo padėtį. (D pav.) Oro imtuvas pripildomas iki išjungimo slėgio, tada kompresoriaus variklis sustoja. Dabar kompresorius yra paruoštas naudoti.

Kaskart prieš paleisdami

1. Nustatykite slėgio jungiklį (1) į išjungimo padėtį (D pav.).
2. Sukite slėgio regulatoriaus rankenėlę (1) prieš laikrodžio rodyklę, kol ji sustos (F pav.).
3. Pritvirtinkite žarną ir priedus (C pav.).

Kaip paleisti?

1. Uždarykite bako išleidimo vožtuvą (1) (I pav.).
2. Įjunkite maitinimo laidą (2) (I pav.).
3. Nustatykite slėgio jungiklį į įjungimo padėtį ir leiskite slėgiui bake didėti (D pav.). Variklis sustos, kai bako slėgis pasieks išjungimo slėgį.
4. Sukite oro slėgio regulatoriaus rankenėlę pagal laikrodžio rodyklę, kol pasieksite norimą slėgį (F pav.).
5. Kompresorius yra paruoštas naudoti.

Kaip išjungti?

1. Nustatykite slėgio jungiklį (1) į išjungimo padėtį (D pav.).
2. Atjunkite maitinimo laidą (2) (I pav.).
3. Kad bakas būtų ištuštintas, nustatykite bako išleidimo vožtuvą (1) į įjungimo padėtį (E pav.).

Techninė priežiūra

Dalis	Aprašymas / priežastis	Priežiūros intervalas
Ištuštinkite baką	Normaliai veikiant kompresoriui, bake kauptis vandens kondensatas. Norint išvengti bako korozijos iš vidaus, kondensatą reikia išleisti du kartus per dieną. Būtinai nešikokite apsauginius akinius. Sumažinkite oro slėgį sistemoje, tada atidarykite išleidimo vožtuvą bako apačioje, kad vanduo ištekėtų. Kai šalta, kaskart panaudojus, ypač svarbu ištuštinti baką, kad neužsiltų kondensato vanduo ir neatsirastų su tuo susijusių problemų. PASTABA: <i>skaitykite instrukcijas, kaip ištuštinti baką.</i>	Du kartus per dieną
Patikrinkite, ar nėra nuotėkio	Patikrinkite, ar visos jungtys yra tvirtos. Nedideli nuotėkiai bake, žarnose, jungtyse ar tiekimo vamzdžiuose žymiai sumažins kompresoriaus ir įrangos našumą. Iš purkšti skirto buteliuko išpurškite nedidelį kiekį muiluoto vandens aplink įtariamo nuotėkio vietą. Jei atsiranda burbuliukų, sugadintą komponentą pataisykite, pakeiskite arba uždarykite iš naujo. Negalima per daug priveržti jungčių.	Kas mėnesį
Išvalykite oro filtrą	Nešvarus oro filtras pablogina kompresoriaus veikimą ir sumažina tinkamumo naudoti laiką. Kad neužsiterštų iurblys, filtrą reikia dažnai valyti ir reguliariai keisti. Išvalykite kasetės filtrą prapūsdami pneumatiniu pistoletu. PASTABA: <i>žr. instrukcijas, kaip valyti oro filtrą.</i>	Kas savaitę

Kaip ištuštinti baką?

1. Nustatykite slėgio jungiklį (1) į išjungimo padėtį (D pav.).
2. Atjunkite maitinimo laidą (2) (I pav.).
3. Sukite oro slėgio regulatoriaus rankenėlę prieš laikrodžio rodyklę, kad nustatytumėte išleidimo slėgį iki nulio (F pav.).
4. Padėkite tinkamą indą po įrenginiu vandeniui surinkti.
5. Šiek tiek pakreipkite įrenginį ir atsargiai pasukite išleidimo vožtuvą prieš laikrodžio rodyklę, kad atidarytumėte (G pav.).
6. Išleidę vandenį, uždarykite išleidimo vožtuvą (pagal laikrodžio rodyklę) (G pav.). Dabar oro kompresorių galima sandėliuoti.

Kaip valyti oro filtrą?

Nešvarus filtras sumažins įrenginio veikimo kokybę ir tinkamumo naudoti laiką. Kad siurblio viduje nebūtų teršalų, filtrą reikia valyti kas savaitę ir reguliariai keis-

ti. Kasetės filtrą reikia išvalyti pneumatiniu pistoletu (H pav.).

Laikymas**Prieš laikant oro kompresorių**

1. Drenažo bakas
2. Naudokite oro pūtimo pistoletą, kad išvalytumėte visas kompresoriaus dulkes ir šiukšles.
3. Atjunkite ir atsukite maitinimo laidą.
4. Variklio gaubte esančias ventiliacijos angas valykite drėgna šluoste.
5. Iš bako išleiskite visą drėgmę.
6. Patraukite apsauginį slėgio vožtuvą, kad iš bako išeitų visas slėgis.

**ĮSPĖJIMAS:**

- sandėliavimo dangteliai gali sukelti gaisrą, o šis gali sukelti mirtinų arba sunkių sužalojimų.
- Neuždėkite saugojimo dangtelio ant karšto oro kompresoriaus.
- Prieš uždėdami dangtelį ant įrangos, leiskite įrangai pakankamai atvėsti.
- Oro kompresorių laikykite švarioje ir sausoje vietoje.
- Šaltu oru laikykite kompresorių, kai nenaudojamas, šiltame pastate. Tai sumažins problemas, susijusias su variklio paleidimu ir vandens kondensato užšalimu.

Trikčių šalinimas

Gedimas	Galima priežastis	Sprendimai	
Variklis neveikia ir nepasileidžia	Maitinimo laidas neprijungtas.	Ijunkite maitinimo laidą į įžemintą lizdą.	
	Slėgio jungiklis yra nustatytas į išjungimo O padėtį.	Nustatykite slėgio jungiklį į įjungimo padėtį.	
	Ilginamasis laidas yra netinkamo storio arba per ilgas.	Patikrinkite ilginamojo laido informaciją, ar tinkamas laido matuoklis ir laido ilgis.	
	Suveikė variklio šiluminė apsauga nuo perkrovos.	Išjunkite oro kompresorių, atjunkite maitinimo laidą ir palaukite, kol variklis atvės. Ijunkite maitinimo laidą tik atvėsus varikliui ir palaukite mažiausiai 5 minutes, kad įsitikintumėte, jog atkurta šiluminė perkrovos apsauga.	
	Sudegė saugiklis arba suveikė automatinis jungiklis.		Pakeiskite saugiklį arba iš naujo nustatykite automatinį jungiklį.
			Patikrinkite, ar saugiklis skirtas tinkamai srovei.
			Patikrinkite, ar nėra žemosios įtampos sąlygų.
			Atjunkite visus kitus elektros prietaisus nuo grandinės arba naudokite kompresorių tam skirtoje grandinėje.
		Oro bako slėgis viršija nustatytą slėgio jungiklio ribą.	Variklis įsijungs automatiškai, kai bako slėgis nukris žemiau įjungimo slėgio.
	Apsauginis vožtuvas įstrigo praviras.	Išvalykite arba pakeiskite apsauginį vožtuvą.	
Elektros jungtys nutrūko.	Dėl remonto kreipkitės į TJEP atstovą		
Variklis, kondensatorius arba apsauginis vožtuvas yra sugedę.	Dėl remonto kreipkitės į TJEP atstovą		
Variklis veikia nuolat, kai slėgio jungiklis nustatytas į įjungimo padėtį.	Slėgio jungiklis neišjungia variklio, kai oro kompresorius pasiekia išjungimo slėgį ir įsijungia apsauginis vožtuvas.	Nustatykite slėgio jungiklį į išjungimo padėtį. Jei variklis neišsijungia, atjunkite oro kompresorių. Jei slėgio jungiklis yra sugedęs, pakeiskite.	
	Kompresoriaus pajėgumas nepakankamas.	Patikrinkite naudojamo priedo oro reikalavimus. Jei jis yra didesnis už oro srautą (litrais per minutę) ir slėgį, kurį tiekia kompresorius, reikia galingesnio kompresoriaus.	
Regulatorius nereguliuoja slėgio.	Regulatorius arba jo vidinės dalys yra nešvarios arba pažeistos.	Pakeiskite reguliatorių.	

Gedimas	Galima priežastis	Sprendimai
Slėgis yra mažas arba nepakanka oro.	Vienoje iš jungiamųjų detalių yra nuotėkis.	Patikrinkite jungiamąsias detales muiluotu vandeniu. Priveržkite arba sandariai uždarykite jungiamąsias detales (ant sriegių užtepkite santechninę juostelę). Nepriveržkite per stipriai.
	Bako išleidimo vožtuvas atidarytas.	Uždarykite išleidimo vožtuvą.
	Ribojamas oro įsiurbimas.	Išvalykite arba pakeiskite oro filtro elementus.
	Ilgalaikis pernelyg didelis oro naudojimas.	Sumažinkite naudojamo oro kiekį.
	Oro žarnoje yra skylė.	Patikrinkite oro žarną ir, jei reikia, pakeiskite.
	Bakas nesandarus.	Nedelsdami pakeiskite baką. Nebandykite jo taisyti.
	Vožtuvas nesandarus.	Patikrinkite, ar nėra susidėvėjusių dalių, jei reikia, jas pakeiskite.
Išleidimo ore yra drėgmės.	Oro bake yra kondensato, kurį sukelia didelis atmosferos drėgmės lygis arba kompresorius neveikia pakankamai ilgai.	Išleiskite drėgmę iš oro bako. Drėgnu oru dažniau ištuštinkite oro baką ir naudokite oro filtrą.
Kompresorius perkaista.	Nepakankamas vėdinimas.	Kompresorių perkeltkite į vėsią, sausą vietą, kurioje gerai cirkuliuoja oras.
	Aušinimo paviršiai yra nešvarūs.	Krupoščiai NUVALYKITE visus siurblio ir aušinimo paviršius.
	Vožtuvas nesandarus.	Pakeiskite susidėvėjusias dalis ir surinkite jas naudodami naują santechninę juostą.
Dėl kitų gedimų nustokite naudoti kompresorių ir kreipkitės į vietinį TJEP pardavėją dėl techninės priežiūros.		

TJEP 4/5-2

VEILIGHEIDS- EN BEDIENINGSINSTRUCTIES

ONDERHOUD EN PROBLEEMOPLOSSING

VERTALING VAN DE ORIGINELE INSTRUCTIES

Inhoudsopgave

Belangrijke veiligheidsinformatie.....	74
Afbeeldingen.....	74
Technische specificaties	75
Gebruik van het gereedschap	75
Verklaring van overeenstemming.....	75
Toelichting bij de symbolen	76
Belangrijke onderdelen.....	77
Algemene veiligheidswaarschuwingen	77
Montage-instructies.....	78
Luchtcompressor plaatsen.....	78
Lucht slang aansluiten op de compressor.....	78
Bedieningsinstructies	78
De pomp inwerken.....	78
Voor elke start	78
Opstarten.....	78
Uitschakelen	79
Onderhoud.....	79
De tank aftappen.....	79
Het luchtfilter reinigen	79
Opslag	79
Problemen verhelpen	80



VERKEERD EN ONVEILIG GEBRUIK VAN DE COMPRESSOR KAN ERNSTIG LETSEL OF DE DOOD TOT GEVOLG HEBBEN. HET IS UITERST BELANGRIJK DAT DE BEOOGDE GEBRUIKER VAN DE COMPRESSOR DEZE HANDLEIDING HEEFT GELEZEN EN BEGREPEN VOORDAT HIJ/ZIJ DE COMPRESSOR APPARAAT GAAT GEBRUIKEN. ZORG DAT DEZE HANDLEIDING BESCHIKBAAR IS VOOR ANDEREN VOORDAT ZIJ DE COMPRESSOR GAAN GEBRUIKEN.

Bewaart deze handleiding op een veilige plaats zodat u deze opnieuw kunt nalezen.

Belangrijke veiligheidsinformatie

De fabrikant kan onmogelijk alle mogelijke omstandigheden voorzien die een gevaar kunnen inhouden. De waarschuwingen in deze handleiding en op de tags en stickers die op de compressor zijn aangebracht, zijn daarom niet volledig. Als u een procedure, werkmethode of bedieningstechniek gebruikt die de fabrikant niet specifiek aanbeveelt, moet u ervoor zorgen dat deze veilig is voor u en anderen. U moet er ook voor zorgen dat de door u gekozen procedure, werkwijze of bedieningstechniek de compressor niet onveilig maakt.

Afbeeldingen

De relevante afbeeldingen die in de instructies zijn vermeld, vindt u op pagina 7.

Technische specificaties

Technische info.	TJEP 4/5-2
Tankinhoud	3,8 L
Vermogen	230V 50Hz 0,5 pk
1/min	1400
Nominaal ampèrage	1,2
Werkdruk	7,0-9,0 bar
Motortype	Inductie
Olievrij/oliesmering	Olievrij
Snelkoppeling	1
Aftapventiel	Kogelkraan
Bedrijfscyclus	75%
L _{PA}	56 dBA
L _{WA}	69 dBA

Aangezien wij onze producten voortdurend doorontwikkelen en verbeteren, kan de informatie in dit overzicht zonder voorafgaande kennisgeving worden gewijzigd. Actuele informatie is te vinden op www.tjep-benelux.nl

Gebruik van het gereedschap

- Pneumatische spijker- en nietpistolen

Verklaring van overeenstemming

Wij:

Chongqing Hybest Tools Group Co. Ltd., No. 157, Jienan Street, Banan District, Chongqing, China

verklaren geheel onder eigen verantwoordelijkheid dat de:
compressor TJEP 4/5-2

in overeenstemming is met de richtlijn(en), de wijziging(en) en de norm(en):
2006/42/EC, 2014/30/EU.

EN ISO 12100: 2010, EN 1012-1:2010, EN 60204-1:2018, EN IEC 61000-6-2:2019, EN IEC 61000-6-4:2019, EN 61000-3-2:2014, EN 61000-3-3:2013, EN ISO 13857: 2019, EN ISO 13849-1:2015, EN 13854:2019, EN ISO 14120:2015.

Geautoriseerde contactpersoon in de EU om het Technisch Dossier samen te stellen;
KGK A/S, Møllevvej 9 - H2, DK-2990 Nivå, Tel: +45 45 76 17 00, dhr. Måns Spånberg

Het serienummer staat op het titelblad.

Ref.nr. document CQ-2034-MD-DOC - Datum: 31-08-2020

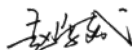





ZHAOZIBIN

Kwaliteitsmanager, Chongqing Hybest Tools Group Co. Ltd., Chongqing, China

Toelichting bij de symbolen

Symbolen in de handleiding

	<p>Het veiligheidswaarschuwingssymbool geeft een potentieel gevaar voor persoonlijk letsel aan. Een signaalwoord (GEVAAR, WAARSCHUWING of VOORZICHTIG) bij het waarschuwingssymbool geeft de gevaarsgraad of het gevaarsniveau aan. Een veiligheidssymbool wordt gebruikt om het soort gevaar aan te geven.</p> <p>Het signaalwoord ATTENTIE geeft werkwijzen aan waarbij geen sprake is van gevaar voor persoonlijk letsel.</p> <p>GEVAAR: Geeft een gevaar aan dat, indien het niet wordt vermeden, de dood of ernstig letsel tot gevolg heeft.</p> <p>WAARSCHUWING: Geeft een gevaar aan dat, indien het niet wordt vermeden, de dood of ernstig letsel tot gevolg kan hebben.</p> <p>VOORZICHTIG: Geeft een gevaar aan dat, indien het niet wordt vermeden, licht of matig letsel tot gevolg kan hebben.</p>
	Lees en begrijp de handleiding en labels van de compressor. Het niet-naleven van de waarschuwingen kan ernstig letsel tot gevolg hebben.
	Gebruikers van het apparaat en andere personen in het werkgebied, moeten slagvaste oogbeschermers met zijschilden dragen.
	Gebruikers van het apparaat en andere personen in het werkgebied moeten gehoorbescherming dragen.
	Wij adviseren de gebruiker van het apparaat en andere personen in het werkgebied helmen te dragen die zijn voorzien van CE-markering.

Symbolen op de compressor

	Lees en begrijp de handleiding en labels van de compressor. Het niet-naleven van de waarschuwingen kan ernstig letsel tot gevolg hebben.
	Dit apparaat is CE-goedgekeurd conform de geldende normen.
	Voer het product af in overeenstemming met de WEEE-richtlijn.
RoHS	Het product voldoet aan de RoHS-richtlijnen.
	Tankcapaciteit
	1/min
	Maximumdruk
	Energieverbruik
	Risico op barsten van de tank bij gebruik boven de maximale bedrijfsdruk.
	Risico op brand. Werk nooit in de buurt van brandbare gassen of damp.
	Risico van onbedoeld opstarten in geval van stroomuitval en een daaropvolgende reset. Blijf uit de buurt van roterende delen.

	Risico op oogletsel. Draag altijd een CE-goedgekeurde veiligheidsbril als u de compressor gebruikt.
	Risico op een elektrische schok die de dood of ernstig letsel tot gevolg kan hebben. Sluit de compressor alleen aan op een goed geaard stopcontact.
	Risico van hoge temperaturen.
	Drukontlading. Houd lichaamsdelen en omstanders weg.
 2x 	Tap de tank min. 2 keer per dag af.

Belangrijke onderdelen

Onderdeelbeschrijving - zie de tekening op pagina 7	
A	LUCHTCOMPRESSORPOMP: De pomp comprimeert de lucht en voert deze via de op- en neergaande zuiger in de cilinder naar de tank.
B	ELEKTROMOTOR: De motor wordt gebruikt om de pomp aan te drijven. De motor is uitgerust met een thermische overbelastingsbeveiliging. Als de motor om welke reden dan ook oververhit raakt, schakelt de thermische overbelastingsbeveiliging de motor uit om te voorkomen dat deze beschadigd raakt.
C	VEILIGHEIDSVENTIEL: Dit ventiel wordt gebruikt om te voorkomen dat de compressor te veel druk opbouwt. Als de druk het vooraf ingestelde niveau in de tank bereikt, gaat het ventiel automatisch open.
D	DRUKSCHAKELAAR: Deze schakelaar schakelt de compressor in en wordt handmatig bediend. In de stand AAN (ON) wordt de compressor automatisch, zonder waarschuwing, opgestart of uitgeschakeld als er lucht nodig is. Zet deze schakelaar ALTIJD op UIT (OFF) als u de compressor niet gebruikt en voordat u de stekker uit het stopcontact haalt.
E	DRUKREGELAAR: De regelaar wordt gebruikt om de druk in de leiding aan te passen aan het gebruikte gereedschap. Draai de knop rechtsom om de druk te verhogen en linksom om de druk te verlagen.
F	TANKDRUKMETER: De meter meet de druk van de lucht die in de tank is opgeslagen. De gebruiker kan de meter niet aanpassen en de meter geeft niet de druk in de leiding aan.
G	UITLAATDRUKMETER: De meter meet de gereguleerde uitlaatdruk.
H	SNELKOPPELING: De snelkoppeling wordt aangesloten op een snelkoppeling van de luchtslang.
I	AFTAPVENTIEL: Het aftapventiel wordt gebruikt om vocht uit de luchttank te verwijderen nadat de compressor is uitgeschakeld.
J	LUCHTTANK: De tank is de plaats waar de perslucht wordt opgeslagen.
K	SNOER: Dit product is bedoeld voor gebruik op een stroomkring van nominaal 230 V en moet worden geaard. Gebruik een snoer met een geaarde stekker. Zorg ervoor dat het product is aangesloten op een geaard stopcontact met dezelfde configuratie als de stekker (zie afb. A). Bij dit product nooit een adapter gebruiken. Raadpleeg een erkende elektricien als u de aardingsinstructies niet begrijpt of twijfelt over de juiste aarding van het product. Als de stekker niet in het stopcontact past, laat een erkende elektricien dan een goede geaarde stekker installeren.

**GEVAAR:**

Onjuiste installatie van de aardingsstekker resulteert in een risico op een elektrische schok. Als reparatie of vervanging van het snoer of de stekker nodig is, mag u de aardingsdraad niet op een van de vlakke mesklemmen aansluiten. De mantel van de aardingsdraad is geel-groen gekleurd.

Algemene veiligheids waarschuwingen

- Gebruik de compressor niet voordat u de veiligheids-, bedienings- en onderhoudsinstructies in deze handleiding hebt gelezen en begrepen.

**WAARSCHUWING:**

- Risico op brand door vonken van de motor en de drukschakelaar kan de dood of ernstig letsel tot gevolg hebben.
- Gebruik de compressor niet in de buurt van brandbaar gas of damp. Nooit brandbare vloeistoffen of gassen opslaan in de buurt van een compressor.
- Hoge druk lucht kan de dood of ernstig letsel tot gevolg hebben. Schakel het apparaat uit, haal de stekker uit het stopcontact en bouw de luchtdruk af voordat u onderhoud gaat uitvoeren.
- Werk nooit boven de maximale werkdruk van het spijker-/nietpistool.
- Tap na elk gebruik het water uit de tank af.
- Nooit de tank lassen of repareren.
- Nooit werken met een drukschakelaar of een veiligheidsventiel dat boven de maximaal toegestane werkdruk is ingesteld.
- Hete compressoroppervlakken kunnen ernstig letsel tot gevolg hebben. Laat de compressor afkoelen voordat u hem aanraakt.
- Het gebruik van een compressor voor de toevoer van ademlucht kan de dood of ernstig letsel tot gevolg hebben.
- Nooit brandbare materialen spuiten in de buurt van vlammen of ontstekingsbronnen, inclusief de compressor.
- Belemmer de ventilatieopeningen van de compres-

sor niet en plaats geen voorwerpen tegen of op de compressor.

- Gebruik de compressor alleen in een schone, droge en goed geventileerde ruimte.
- Nooit onbeheerd laten werken. Schakel de compressor altijd uit en trek de stekker uit het stopcontact als deze niet wordt gebruikt.

-  Risico op ernstig oogletsel door vocht en vuil. Gebruikers van het apparaat en anderen in het werkgebied moeten bij het werken met de compressor en/of het openen van het aftapventiel een CE-goedgekeurde en stootvaste oogbescherming met zijafscherming dragen.
- Nooit op een lichaamsdeel spuiten.
- Schokgevaar kan de dood of ernstig letsel tot gevolg hebben. Sluit de compressor alleen aan op een goed geaard stopcontact.

-  Stof kan ontstaan bij het snijden, schuren, boren of slijpen van materialen zoals hout, verf, metaal, beton, cement of ander metselwerk. Om blootstelling aan deze stoffen te verminderen, moet u in een goed geventileerde ruimte werken en ALTIJD goedgekeurde veiligheidsuitrusting dragen.
- HOUD KINDEREN TE ALLEN TIJDE UIT DE BUURT VAN DE COMPRESSOR.

VOORZICHTIG:

- Perslucht die water bevat licht of matig letsel tot gevolg hebben. Nooit naar personen spuiten.

ATTENTIE:

- Als de pomp is getransporteerd of ondersteboven is gedraaid (zelfs gedeeltelijk), laat de pomp dan ongeveer 10 minuten in een normale, rechtopstaande positie staan alvorens te starten.

Montage-instructies

- Pak de compressor uit. Controleer de compressor op beschadigingen. Neem onmiddellijk contact op met uw TJEP-dealer als de compressor is beschadigd.
- Controleer het identificatielabel van de luchtcompressor om zeker te zijn dat u het beoogde model hebt gekocht en dat de compressor de vereiste drukwaarde heeft voor het beoogde gebruik.
- De doos moet de compressor en deze veiligheids- en bedieningsinstructies bevatten.

Luchtcompressor plaatsen

1. Plaats de luchtcompressor (1) in de buurt van een stopcontact (2) (afb. B).
2. Houd een afstand van minstens 31 cm aan tussen de compressor en een wand (3) of obstakel. Plaats de compressor in een schone, goed geventileerde ruimte om voldoende luchtstroom en koeling te garanderen (afb. B).
3. Plaats de compressor op de vloer of op een harde, vlakke ondergrond. De compressor moet waterpas

staan om een goede afvoer van het vocht in de tank te garanderen.

Lucht slang aansluiten op de compressor

1. Sluit de luchtslang (1) aan op de snelkoppeling van de compressor (2) (afb. C).

Bedieningsinstructies

De pomp inwerken

1. Zet de drukschakelaar (1) in de stand UIT (OFF) (afb. D).
2. Open het aftapventiel van het reservoir (1) door het linksom te draaien. Zo kan de lucht ontsnappen en wordt geen druk opgebouwd tijdens de inwerkperiode (afb. E).
3. Draai de knop van de drukregelaar (1) rechtsom tot aan de aanslag (afb. F).
4. Steek de stekker in het stopcontact.
 - Gebruik een eigen stroomkring. Als andere elektrische apparaten stroom trekken uit de stroomkring van de compressor, start de compressor mogelijk niet of kan een overbelastingskring een trage start veroorzaken waardoor het overbelastingsbeveiligingssysteem van de motor of de stroomonderbreker uitschakelt, vooral in koude omstandigheden.
 - Trek de stekker pas uit het stopcontact na de inwerkprocedure om beschadiging van de motor te voorkomen.
5. Zet de drukschakelaar (1) in de stand UIT (ON) (afb. D). De compressor zal starten. Laat de compressor 30 minuten draaien. Als dat niet lukt, moet u de compressor onmiddellijk uitschakelen en contact opnemen met uw lokale TJEP-dealer.

Houd er rekening mee dat het apparaat alleen voor het eerste gebruik hoeft te worden ingewerkt.

6. Schakel de drukschakelaar na 30 minuten uit.
7. Sluit het aftapventiel van de tank (1) door het rechtsom te draaien (afb. E).
8. Zet de drukschakelaar in de stand AAN (ON). (afb. D) De luchtketel wordt gevuld tot aan de "uitschakeldruk" en de motor van de compressor stopt. De compressor is nu klaar voor gebruik.

Voor elke start

1. Zet de drukschakelaar (1) in de stand UIT (OFF) (afb. D).
2. Draai de knop van de drukregelaar (1) linksom tot aan de aanslag (afb. F).
3. Bevestig de slang en accessoires (afb. C).

Opstarten

1. Sluit het aftapventiel van de tank (1) (afb. I).
2. Steek de stekker in het stopcontact (2) (afb. I).
3. Zet de drukschakelaar in de stand AAN (ON) en laat de tankdruk opbouwen (afb. D). De motor stopt zodra de tankdruk de uitschakeldruk bereikt.

4. Draai de knop van de luchtdrukregelaar rechtsom tot de gewenste druk is bereikt (afb. F).
5. De compressor is klaar voor gebruik.

Uitschakelen

1. Zet de drukschakelaar (1) in de stand UIT (OFF) (afb. D).
2. Trek de stekker uit het stopcontact (2) (afb. I).
3. Zet het aftapventiel van de tank (1) op AAN (ON) om de tank af te tappen (afb. E).

Onderhoud

Item	Beschrijving/reden	Onderhoudsinterval
Tank aftappen	Door de normale werking van uw compressor zal condenswater zich ophopen in de tank. Om corrosie van de tank van binnenuit te voorkomen, moet u de condens twee keer per dag aftappen. Draag altijd een veiligheidsbril. Ontlast de luchtdruk in het systeem en open vervolgens het aftapventiel op de bodem van de tank om af te tappen. Onder koude omstandigheden is het vooral belangrijk om de tank na elk gebruik af te tappen om het risico van problemen door bevrozing van het condenswater te verkleinen. <i>OPMERKING: Zie de instructies voor het aftappen van de tank.</i>	Twee keer per dag
Test op lekkage	Controleer of alle verbindingen goed vastzitten. Kleine lekken in de tank, slangen, verbindingen of leidingen zullen de prestaties van de compressor en het gereedschap aanzienlijk verminderen. Spuit met een spuitflesje een kleine hoeveelheid zeepwater rond het gebied van vermoedelijke lekkages. Repareer, vervang het defecte onderdeel of dicht het af als er bellen verschijnen. Haal de verbindingen niet te strak aan.	Maandelijks
Reinig het luchtfilter	Een vuil luchtfilter vermindert de prestaties en de levensduur van de compressor. Om te voorkomen dat pomp vervuild raakt, moet u het filter regelmatig reinigen en regelmatig vervangen. Maak het filterelement schoon door het uit te blazen met een blaaspistool. <i>OPMERKING: Zie de instructies voor het reinigen van het luchtfilter.</i>	Wekelijks

De tank aftappen

1. Zet de drukschakelaar (1) in de stand UIT (OFF) (afb. D).
2. Trek de stekker uit het stopcontact (2) (afb. I).
3. Draai de knop van de luchtdrukregelaar linksom om de uitlaatdruk op nul te zetten (afb. F).

4. Plaats een geschikte bak onder het apparaat om water op te vangen.
5. Kantel het apparaat licht en draai het aftapventiel voorzichtig linksom open (afb. G).
6. Nadat het water is afgetapt, moet u het aftapventiel sluiten (rechtsom draaien) (afb. G). Nu kunt u de luchtcompressor opbergen.

Het luchtfilter reinigen

Een vuil filter vermindert de prestaties en de levensduur van het apparaat. Om vervuiling in de pomp te voorkomen, moet u het filter wekelijks reinigen en regelmatig vervangen. Reinig het filterelement met een blaaspistool (afb. H).

Opslag

Voordat u de luchtcompressor opbergt:

1. Tap de tank af.
2. Gebruik een blaaspistool om alle stof en vuil van de compressor te verwijderen.
3. Maak het netsnoer los en wikkel het op.
4. Reinig de ventilatieopeningen van de motorbehuizing met een vochtige doek.
5. Tap alle vocht uit de tank af.
6. Trek aan het veiligheidsventiel om de druk in de tank volledig af te bouwen.



WAARSCHUWING:

- Opslagafdekkingen kunnen brand veroorzaken met de dood of ernstig letsel tot gevolg.
- Plaats geen opslagafdekkingen over een heteluchtcompressor.
- Laat de apparatuur voldoende lang afkoelen voordat u de afdekking over de apparatuur plaatst.
- Bewaar de luchtcompressor op een schone en droge plaats.
- Berg de compressor bij koud weer op in een warm gebouw als deze niet in gebruik is. Zo vermindert u problemen die verband houden met het starten van de motor en bevrozing van het condenswater.

Problemen verhelpen

Probleem	Mogelijke oorzaak	Oplossingen
De motor draait of start niet.	De stekker is niet in het stopcontact gestoken.	Steek de stekker in een geaard stopcontact.
	De drukschakelaar staat in de stand O (OFF - UIT).	Zet de drukschakelaar in de stand AAN (ON).
	Het verlengsnoer heeft de verkeerde draaddikte of is te lang.	Controleer de informatie van het verlengsnoer voor de juiste draaddikte en -lengte.
	De thermische overbelastingsbeveiliging van de motor is geactiveerd.	Zet de luchtcompressor uit, trek de stekker uit het stopcontact en wacht tot de motor is afgekoeld. Steek de stekker pas in het stopcontact nadat de motor is afgekoeld en wacht ten minste 5 minuten om er zeker van te zijn dat de thermische overbelastingsbeveiliging is hersteld.
	Een zekering is gesprongen of een stroomonderbreker is geactiveerd.	Vervang de zekering of reset de stroomonderbreker.
		Controleer of de zekering de juiste stroomsterkte heeft.
		Controleer op laagspanningscondities.
		Schakel andere elektrische apparaten in de stroomkring uit of gebruik de compressor op een eigen stroomkring.
	De druk in de luchttank overschrijdt de vooraf ingestelde grenswaarde van de drukschakelaar.	De motor start automatisch als de tankdruk daalt tot onder de inschakeldruk.
Het veiligheidsventiel zit in geopende stand vast.	Reinig of vervang het veiligheidsventiel.	
De elektrische aansluitingen zijn los.	Neem contact op met uw TJEP-dealer voor reparatie	
De motor, condensator of het veiligheidsventiel is defect.	Neem contact op met uw TJEP-dealer voor reparatie	
De motor loopt continu als de drukschakelaar in de stand AAN (ON) staat.	De drukschakelaar schakelt de motor niet uit wanneer de luchtcompressor de uitschakeldruk bereikt en het veiligheidsventiel in werking treedt.	Zet de drukschakelaar in de stand UIT (OFF). Als de motor niet uitschakelt, moet u de stekker van de compressor uit het stopcontact trekken. Als de drukschakelaar defect is, moet u die vervangen.
	De capaciteit van de compressor is niet voldoende.	Controleer de luchtbehoefte van het gebruikte accessoire. Als deze hoger is dan de luchtstroom (liters per minuut) en de door de compressor geleverde druk, is een compressor met een grotere capaciteit nodig.
De regelaar regelt de druk niet.	De regelaar of de interne onderdelen ervan zijn vuil of beschadigd.	Vervang de regelaar.

Probleem	Mogelijke oorzaak	Oplossingen
De druk is laag of er is niet genoeg lucht.	Er is een lek bij een van de fittingen.	Controleer de fittingen met zeepwater. Draai lekkende fittingen of dicht ze af (breng loodgieterstape aan op het schroefdraad). Niet te strak aantrekken.
	Het aftapventiel van de tank is open.	Sluit het aftapventiel.
	De luchtinlaat wordt belemmerd.	Reinig of vervang de luchtfilterelementen.
	Langdurig overmatig luchtverbruik.	Verminder het luchtverbruik.
	Er zit een gat in de luchtslang.	Controleer de luchtslang en vervang deze indien nodig.
	De tank lekt.	Vervang de tank onmiddellijk. Probeer deze niet te repareren.
	Het ventiel lekt.	Controleer op versleten onderdelen en vervang deze indien nodig.
Er zit vocht in de afvoerlucht.	Er zit condens in de lucht tank door een hoge luchtvochtigheid of omdat de compressor niet lang genoeg heeft gedraaid.	Tap de lucht tank af. Tap de lucht tank vaker af bij vochtig weer en gebruik een luchtfilter.
De compressor raakt oververhit.	De ventilatie is onvoldoende.	Verplaats de compressor naar een ruimte met koele, droge en goed gecirculeerde lucht.
	Koeloppervlakken zijn vuil.	Reinig alle koeloppervlakken van de pomp en de motor grondig.
	Het ventiel lekt.	Vervang versleten onderdelen en monteer ze opnieuw met nieuw loodgieterstape.
Neem voor reparatie van andere dan de hiervoor genoemde defecten contact op met uw TJEP-handelaar.		

TJEP 4/5-2

SIKKERHETS- OG BRUKSANVISNING

VEDLIKEHOLD OG FEILSØKING

OVERSETTELSE AV DEN ORIGINALE ANVISNINGEN

Innholdsfortegnelse

Viktig sikkerhetsinformasjon	82
Illustrasjoner	82
Tekniske spesifikasjoner.....	83
Verktøybruk.....	83
Samsvarserklæring.....	83
Forklaring av symboler	84
Nøkkeldeler.....	85
Generelle sikkerhetsadvarsler	85
Monteringsinstruksjoner.....	86
Plassering av luftkompressoren	86
Koble luftledning til kompressor.....	86
Brukerveiledning.....	86
Gjøre kompressoren klar til drift.....	86
Før hver oppstart.....	86
Slik starter du.....	86
Slik slår du av	86
Vedlikehold.....	87
Slik tapper du tanken.....	87
Slik rengjør du luftfilteret	87
Lagring.....	87
Feilsøking.....	88



URIKTIG OG USIKKER BRUK AV KOMPRESSOREN KAN FØRE TIL DØDSFALL ELLER ALVORLIG PERSONSKADE. DET ER SVÆRT VIKTIG AT DEN TILTENKTE BRUKEREN AV KOMPRESSOREN LESER OG FORSTÅR DENNE BRUKSANVISNINGEN FØR KOMPRESSOREN BRUKES. OPPBEVAR DENNE BRUKSANVISNINGEN TILGJENGELIG FOR ANDRE FØR DE BRUKER KOMPRESSOREN.

Oppbevar denne bruksanvisningen på et trygt sted for fremtidig referanse.

Viktig sikkerhetsinformasjon

Produsenten kan ikke forutse enhver mulig omstendighet som kan medføre en risiko. Advarslene i denne håndboken og etikettene og klistremerkene som er festet på kompressoren, er derfor ikke utfyllende. Hvis du bruker en prosedyre, arbeidsmetode eller driftsteknikk som produsenten ikke anbefaler spesifikt, må du forsikre deg om at den er sikker for deg selv og andre. Du må også forsikre deg om at prosedyren, arbeidsmetoden eller driftsteknikken du velger, ikke gjør kompressoren usikker.

Illustrasjoner

Du finner de relevante illustrasjonene som det henvises til, i instruksjonene på side 7.

Tekniske spesifikasjoner

Teknisk info.	TJEP 4/5-2
Tankstørrelse	3,8 L
Effekt	230V 50Hz 0,5 hk
o/min	1400
Nominell ytelse A	1,2
Arbeidstrykk	7,0-9,0 bar
Motortype	Induksjon
Oljefri/oljesmøring	Oljefri
Hurtigkobler	1
Tømmeventil	Kuleventil
Arbeidssyklus	75 %
L _{PA}	56 dBA
L _{WA}	69 dBA

Fordi vi kontinuerlig utvikler og forbedrer produktene våre, kan informasjonen i denne oversikten bli endret uten varsel. Du finner oppdatert informasjon på www.tjep.no

Verktøybruk

- Pneumatiske spikerpistoler og krampepistoler

Samsvarserklæring

Vi;
Chongqing Hybest Tools Group Co. Ltd., No. 157, Jienan Street, Banan District, Chongqing, Kina

erklærer under eget ansvar at:
TJEP 4/5-2 kompressor

er i samsvar med direktivet(-ene), endringen(e) og standard(ene);
2006/42/EC, 2014/30/EU.

EN ISO 12100: 2010, EN 1012-1:2010, EN 60204-1:2018, EN IEC 61000-6-2:2019, EN IEC 61000-6-4:2019, EN 61000-3-2:2014, EN 61000-3-3:2013, EN ISO 13857: 2019, EN ISO 13849-1:2015, EN 13854:2019, EN ISO 14120:2015.

Autorisert kontakt i EU for å sette sammen den tekniske filen:
KGK A/S, Møllevvej 9 - H2, DK-2990 Nivå, tlf: +45 45 76 17 00, hr. Måns Spånberg

Serienummeret finnes på forsiden.



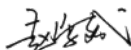

Dokumentref.nr. CQ-2034-MD-DOC · Dato: 31.08.2020



ZHAOZIBIN
Kvalitetssjef, Chongqing Hybest Tools Group Co. Ltd., Chongqing, Kina



Forklaring av symboler

Symboler i håndboken

	<p>Sikkerhetsvarselssymbolet indikerer en potensiell fare for personlig sikkerhet. Et signalord (FARE, ADVARSEL eller FORSIKTIG) brukes med varselssymbolet for å indikere alvorlighetsgraden eller -nivået for en risiko. Et sikkerhetssymbol kan brukes til å indikere typen av risiko. Signalordet MERK brukes for å vise til handlinger som ikke er knyttet til personskaade.</p> <p>FARE: Indikerer en fare som vil føre til dødsfall eller alvorlig personskaade hvis den ikke unngås.</p> <p>ADVARSEL: Indikerer en fare som kan føre til dødsfall eller alvorlig personskaade hvis den ikke unngås.</p> <p>FORSIKTIG: Indikerer en fare som kan føre til mindre eller moderat personskaade hvis den ikke unngås.</p>
	Les og forstå all merking på kompressoren og i håndboken. Hvis man ikke følger alle instruksjonene nedenfor kan det føre til alvorlig personskaade.
	Operatører og andre i arbeidsområdet skal ha slagfast øyebeskyttelse med sideskjold.
	Operatører og andre i arbeidsområdet skal ha hørselsvern.
	Det anbefales at operatør og andre i arbeidsområdet bruker CE-merket hjelm på arbeidsplassen.

Symboler på kompressor

	Les og forstå all merking på kompressoren og i håndboken. Hvis man ikke følger alle instruksjonene nedenfor kan det føre til alvorlig personskaade.
	Denne kompressoren er CE-godkjent i henhold til gjeldende standarder.
	Avhend produktet i henhold til WE-EE-direktivet.
RoHS	Produktet er i samsvar med RoHS-direktivene
	Tankkapasitet
	Omdreininger per minutt
	Maksimum trykk
	Strømforbruk
	Risiko for at tanken sprekker ved drift over maksimum driftstrykk.
	Brannfare. Må aldri brukes nær brannfarlige gasser eller damp.
	Risiko for utilsiktet oppstart i tilfelle nettbrudd og påfølgende tilbakestilling. Hold avstand til roterende deler.
	Risiko for øyeskaade. Bruk alltid CE-godkjente vernebriller når du betjener kompressoren.

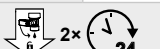
	Risiko for at elektrisk støt kan føre til dødsfall eller alvorlig personskaade. Koble kompressoren bare til en riktig jordet stikkontakt.
	Risiko for høye temperaturer
	Trykkutslipp. Hold kroppsdeler og andre personer unna.
	Tøm tanken min. to ganger om dagen.

Nøkkeldeleer

Delebeskrivelse – se tegning på side 7

A	LUFTKOMPRESSORPUMPE: Pumpen komprimerer luften og fører den til tanken via stampelet som går opp og ned i sylindere.
B	ELEKTROMOTOR: Motoren brukes til å drive pumpen. Den er utstyrt med et vern mot termisk overbelastning. Hvis motoren overopphetes av en eller annen grunn, vil vernet mot termisk overbelastning slå av motoren for å forhindre at den blir skadet.
C	SIKKERHETSVENTIL: Denne ventilen brukes for å forhindre at kompressoren bygger opp for mye trykk. Hvis trykket når det forhåndsinnstilte nivået i tanken, åpnes den automatisk.
D	TRYKKBRYTER: Denne bryteren slår på kompressoren, og den betjenes manuelt. Når den er i PÅ-posisjonen gjør den at kompressoren kan startes opp eller slås av automatisk uten advarsel ved luftbehov. Still ALLTID denne bryteren på AV når kompressoren ikke brukes og før du trekker ut kontakten til kompressoren.
E	TRYKKREGULATOR: Regulatoren brukes til å justere trykket inne i ledningen til verktøyet som brukes. Drei knotten med urviseren for å øke trykket og mot urviseren for å redusere trykket.
F	TANKTRYKKMÅLER: Måleren måler trykknivået til luften som oppbevares i tanken. Den kan ikke justeres av operatøren, og den indikerer ikke trykket inne i ledningen.
G	UTLØPSTRYKKMÅLER: Måleren måler det regulerte utløpstrykket.
H	HURTIGKOBLER: Hurtigkobleren er koblet til en hurtigtilkobling som kobler til luftslangen.
I	TØMMEVENTIL: Tømmeventilen brukes for å fjerne fuktighet fra lufttanken etter at kompressoren er slått av.
J	LUFTTANK: Den komprimerte luften oppbevares i tanken.
K	STRØMLEDNING: Produktet er beregnet på bruk på en nominell 230 V krets og må jordes. Det må brukes en ledning med jordingsplugg. Sørg for at produktet er koblet til en jordet stikkontakt som har samme konfigurasjon som pluggen (se Fig. A). Det skal ikke brukes en adapter med dette produktet. Sjekk med en autorisert elektriker hvis du ikke forstår jordingsinstruksjonene eller det er tvil om produktet er riktig jordet. Hvis pluggen ikke passer i stikkontakten, må du få en autorisert elektriker til å installere en jordet plugg.

**FARE:**

Feil installasjon av jordingspluggen vil føre til risiko for elektrisk støt. Hvis ledningen eller pluggen må skiftes ut, må verneledningen ikke kobles til en av flatstiftpluggene. Overflaten til verneledningen er blandet med gult og grønt.

Generelle sikkerhetsadvarsel

- Ikke bruk kompressoren før du har lest og forstått denne håndboken for sikkerhets-, drifts- og vedlikeholdsinstruksjoner.

**ADVARSEL:**

- Risiko for at brann utløst av gnister fra motor og trykkbryter kan føre til dødsfall eller alvorlig personskade.
- Ikke bruk kompressoren nær brannfarlig gass eller damp. Oppbevar aldri brannfarlige væsker eller gass i nærheten av kompressoren.
- Luft med høyt trykk kan føre til dødsfall eller alvorlig

personskade. Slå av enheten, trekk ut kontakten og tapp ut lufttrykket før service.

- Må aldri brukes over det maksimale driftstrykket til naglemaskinen/stiftemaskinen.
- Tøm vann fra tanken etter hver bruk.
- Ikke sveis eller reparer tanken.
- Må ikke brukes med trykkbryter eller sikkerhetsventil stilt inn over maksimalt tillatt arbeidstrykk.
- Varme kompressoroverflater kan føre til alvorlige personskader. La kompressoren avkjøles før du berører den.
- Bruk av kompressoren for å tilføre pusteluft kan føre til dødsfall eller alvorlig personskade.
- Ikke spray brannfarlige materialer i nærheten av flamme- eller antennelseskilder, inkludert kompressoren.
- Ikke sperr for ventilasjonsåpninger på kompressoren eller plasser gjenstander mot eller oppå kompressoren.
- Bruk kompressoren bare i et rent, tørt, godt ventilert område.

- Må ikke brukes uten oppsyn. Slå alltid av og trekk ut kontakten på kompressoren når den ikke er i bruk.
- Risiko for alvorlig øyeskade på grunn av væske og rusk. Operatører og andre i arbeidsområdet skal bruke CE-godkjent og slagfast øyevern med sideskjermer når de arbeider med kompressoren og/eller åpner tømmeventilen.
- Ikke sprut på noen del av kroppen.
- Risiko for at støt kan føre til dødsfall eller alvorlig personskade. Koble kompressoren bare til en riktig jordet stikkontakt.



- Det kan oppstå støv under kutting, pussing, boring eller sliping av materialer som tre, maling, metall, betong, sement eller annet murverk. For å redusere eksponeringen for disse kjemikaliene må du alltid arbeide i et godt ventilert område og ALLTID bruke godkjent sikkerhetsutstyr.
- HOLD BARN UNNA KOMPRESSOREN TIL ENHVER TID.



FORSIKTIG:

- Luft med høyt trykk som inneholder vannkondens, kan føre til mindre eller moderat personskade. Ikke sprut på noen.

MERK:

- Hvis pumpen har blitt transportert eller snudd oppned (selv delvis), må du la den stå i normal, stående posisjon i rundt 10 minutter før du starter den.

Monteringsinstruksjoner

- Pakk ut kompressoren. Kontroller om det er skader på kompressoren. Hvis kompressoren er skadet, må du kontakte TJEP-forhandleren umiddelbart.
- Kontroller identifikasjonsmerket til luftkompressoren for å forsikre deg om at du har kjøpt den tiltenkte modellen, og at den har den nødvendige trykklassen for tiltenkt bruk.
- Esken skal inneholde kompressoren og denne sikkerhets- og bruksanvisningen.

Plassering av luftkompressoren

1. Plasser luftkompressoren (1) nær en stikkontakt (2) (Fig. B).
2. Kompressoren må være minst 31 cm fra vegger (3) eller hindringer i et rent, godt ventilert område for å sikre tilstrekkelig luftstrøm og avkjøling (Fig. B).
3. Plasser kompressoren på gulvet eller en hard, jevn overflate. Kompressoren må være i vater for å sikre at væsken i tanken dreneres skikkelig.

Koble luftledning til kompressor

1. Koble luftledningen (1) til hurtigkobleren (2) til kompressoren (Fig. C).

Bruerveiledning

Gjøre kompressoren klar til drift

1. Sett trykkbryteren (1) i AV-posisjonen (Fig. D).
2. Åpne tømmeventilen (1) til tanken ved å dreie den

mot urviseren slik at luften kan slippe ut og for å forhindre oppbygging av lufttrykk i lufttanken under klargjøringsperioden (Fig. E).

3. Drei trykknotten (1) med urviseren til den stopper (Fig. F).

4. Sett i strømledningen.

- Bruk en egen krets. Hvis annet elektrisk utstyr bruker kretsen til kompressoren, vil den kanskje ikke starte, eller overlaster på kretsen kan føre til treig start som gjør at overlastervernsystemet eller vernebryteren til motoren utløses, spesielt under kalde forhold.
- Koble fra strømledningen først etter at klargjøringsprosessen er fullført, ellers kan motoren bli skadet.

5. Sett trykkbryteren (1) i PÅ-posisjonen (Fig. D). Kompressoren vil starte. La kompressoren gå i 30 minutter. Hvis den svikter, må du slå den av umiddelbart og kontakte den lokale TJEP-forhandleren.

Vær oppmerksom på at klargjøring av enheten bare er nødvendig for første gangs bruk.

6. Slå av trykkbryteren etter 30 minutter.

7. Steng tømmeventilen (1) til tanken ved å dreie den med urviseren (Fig. E).

8. Sett trykkbryteren i PÅ-posisjonen. (Fig. D). Lufttanken vil bli fylt til «utkoblingstrykk», og motoren til kompressoren vil stoppe. Kompressoren er nå klar for bruk.

Før hver oppstart

1. Sett trykkbryteren (1) i AV-posisjonen (Fig. D).
2. Drei trykkregulatorknotten (1) mot urviseren til den stopper (Fig. F).
3. Koble til slange og tilbehør (Fig. C).

Slik starter du

1. Steng tømmeventilen (1) til tanken (Fig. I).
2. Sett i strømledningen (2) (Fig. I)
3. Still trykkbryteren i PÅ-posisjonen, og la tanktrykket bygges opp (Fig. D). Motoren vil stoppe når tanktrykket når utkoblingstrykket.
4. Drei regulatorknotten for lufttrykk med urviseren til ønsket trykk er nådd (Fig. F).
5. Kompressoren er klar for bruk.

Slik slår du av

1. Sett trykkbryteren (1) i AV-posisjonen (Fig. D).
2. Trekk ut strømledningen (2) (Fig. I).
3. Still tømmeventilen (1) til tanken til PÅ for å sikre at tanken tømmes (Fig. E).

Vedlikehold

Punkt	Beskrivelse/årsak	Serviceintervall
Tøm tanken	Normal drift av kompressoren fører til at kondensvann samles opp i tanken. For å forhindre korrosjon av tanken fra innsiden må kondensasjonen tappes to ganger om dagen. Bruk vernebriller. Slipp ut lufttrykket i systemet, og åpne deretter tømmeventilen nederst på tanken for å tappe. Under kalde forhold er det ekstra viktig å tømme tanken etter hver bruk for å redusere faren for problemer som følge av at kondensvann fryser. <i>MERK: Se instruksjonene om hvordan du tømmer tanken.</i>	To ganger om dagen
Test for lekkasjer	Kontroller at alle koblingene er strammet. Små lekkasjer i tanken, slangene, koblingene eller overføringsrørene vil redusere ytelsen til kompressoren og verktøyet vesentlig. Spray en liten mengde såpevann med en sprayflaske rundt området der det er mistanke om lekkasje. Hvis det oppstår bobler, må den defekte komponenten repareres, skiftes ut eller tettes på nytt. Ikke stram noen koblinger for mye.	Hver måned
Rengjør luftfilteret	Et skittent luftfilter vil redusere ytelsen og levetiden til kompressoren. For å unngå forurensning av pumpen må filteret rengjøres ofte og skiftes ut regelmessig. Rengjør filterpatronen ved å blåse på det med en trykkluftpistol. <i>MERK: Se instruksjoner om hvordan du rengjør luftfilteret.</i>	Hver uke

Slik tapper du tanken

1. Sett trykkbryteren (1) i AV-posisjonen (Fig. D).
2. Trekk ut strømledningen (2) (Fig. I).
3. Drei trykkregulatorknotten mot urviseren for å stille utløpstrykket til null (Fig. F)
4. Plasser en egnet beholder under enheten for å samle opp vann.
5. Vipp enheten litt, og drei tømmeventilen varsomt mot urviseren for å åpne. (Fig. G)
6. Når vannet har rent ut, stenger du tømmeventilen (med urviseren) (Fig. G). Luftkompressoren kan nå lagres.

Slik rengjør du luftfilteret

Et skittent filter vil redusere ytelsen og levetiden til enheten. For å unngå forurensning på innsiden av pumpen må filteret rengjøres hver uke og skiftes ut regelmessig. Filterpatronen bør rengjøres med en trykkluftpistol (Fig. H).

Lagring**Før du lagrer luftkompressoren:**

1. Tøm tanken
2. Bruk en trykkluftpistol til å fjerne alt støv og rusk fra kompressoren.
3. Koble fra og rull sammen strømledningen.
4. Rengjør ventilasjonsåpningene på motorkapslingen med en fuktig klut.
5. Tapp all væske fra tanken.
6. Trekk i trykksikkerhetsventilen for å slippe ut alt trykk fra tanken.

**ADVARSEL:**

- Oppbevaringsdeksler kan forårsake brann som fører til dødsfall eller alvorlig personskade.
- Ikke plasser et oppbevaringsdeksel over en varm luftkompressor.
- La utstyret avkjøles tilstrekkelig lenge før du plasserer dekelet på utstyret.
- Oppbevar luftkompressoren på et rent og tørt sted.
- I kaldt vær må kompressoren oppbevares i en varm bygning når den ikke er i bruk. Dette vil redusere problemer knyttet til start av motoren og vannkondens som fryser.

Feilsøking

Problem	Mulig årsak	Løsninger	
Motoren vil ikke gå eller starte	Strømledningen er ikke satt i.	Sett strømledningen inn i en jordet stikkontakt.	
	Trykkbryteren er i posisjonen O (AV).	Sett trykkbryteren i PA-posisjonen.	
	Skjøteledningen har feil trådtykkelse eller er for lang.	Sjekk informasjonen om skjøteledningen for riktig trådtykkelse og lengde.	
	Motorens vern mot termisk overbelastning er utløst.	Slå av luftkompressoren, trekk ut strømledningen, og vent til motoren er avkjølt. Sett i strømledningen først når motoren er avkjølt, og vent minst 5 minutter for å forsikre deg om at vernet mot termisk overbelastning er i orden igjen.	
	En sikring har gått, eller en vernebryter er utløst.		Skift sikring, eller tilbakestill vernebryteren.
			Verifiser at sikringen har riktig amperetall.
			Sjekk om det er lav spenning.
			Koble eventuelt annet elektrisk utstyr fra kretsen, eller bruk kompressoren på en egen krets.
		Lufttanktrykket overskrider den forhåndsinnstilte trykkbrytergrensen.	Motoren vil starte automatisk når tanktrykket faller under innkoblingstrykket.
Sikkerhetsventilen er blokkert i åpen stilling.	Rengjør eller skift ut sikkerhetsventilen.		
Elektriske forbindelser er løse.	Kontakt TJEP-forhandleren for reparasjon		
Motoren, kondensatoren eller sikkerhetsventilen er defekt.	Kontakt TJEP-forhandleren for reparasjon		
Motoren går kontinuerlig når trykkbryteren er i PA-posisjonen.	Trykkbryteren slår ikke av motoren når lufttrykket når utkoblingstrykket og sikkerhetsventilen aktiveres.	Sett trykkbryteren i AV-posisjonen. Hvis motoren ikke slås av, trekker du ut kontakten til luftkompressoren. Hvis trykkbryteren er defekt, skifter du den ut.	
	Kompressoren har ikke tilstrekkelig kapasitet.	Kontroller luftbehovet til tilbehøret som brukes. Hvis det er høyere enn luftstrømmen (liter per minutt) og trykket som leveres av kompressoren, trengs det en kompressor med større kapasitet.	
Regulatoren regulerer ikke trykket.	Regulatoren eller interne deler i den er skitne eller skadet.	Skift ut regulatoren.	

Problem	Mulig årsak	Løsninger
Trykket er lavt, eller det er ikke nok luft.	Det er en lekkasje ved en av fittingene.	Kontroller fittingene med såpevann. Trekk til eller tett lekke fittinger (bruk gjengetape på gjenger). Ikke trekk til for mye.
	Tømmeventilen til tanken er nå åpen.	Steng tømmeventilen.
	Luftinntaket er begrenset.	Rengjør eller skift ut luftfilterelementene.
	For høyt luftforbruk over tid.	Reduser mengden luft som brukes.
	Det er et hull i luftslangen.	Kontroller luftslangen, og skift den ut om nødvendig.
	Tanken lekker.	Skift ut tanken umiddelbart. Ikke prøv å reparere den.
	Ventilen lekker.	Kontroller om det er slitte deler, og skift dem ut om nødvendig.
Det er fuktighet i avløpsluften.	Det er kondens i lufttanken på grunn av høy luftfuktighet eller fordi kompressoren ikke har gått lenge nok.	Tøm lufttanken. Tøm lufttanken hyppigere i fuktig vær, og bruk et luftledningsfilter.
Kompressoren overopphetes.	Ventilasjonen er utilstrekkelig.	Flytt kompressoren til et område med kjølig, tørr luft med god sirkulasjon.
	Kjøleflatene er skitne.	Rengjør alle kjøleflater på pumpen og motoren grundig.
	Ventilen lekker.	Skift ut slitte deler, og sett sammen igjen med ny gjengetape.
For andre feil enn ovennevnte situasjoner må du avslutte bruken av kompressoren og kontakte din lokale TJEP-forhandler for service.		

TJEP 4/5-2

INSTRUKCJA BEZPIECZEŃSTWA I OBSŁUGI

KONSERWACJA I ROZWIĄZYWANIE PROBLEMÓW

TŁUMACZENIE INSTRUKCJI Z JĘZYKA ANGIELSKIEGO

Spis treści

Ważne informacje dotyczące bezpieczeństwa	90
Rysunki	90
Dane techniczne	91
Zastosowania narzędziowe	91
Deklaracja zgodności	91
Znaczenie symboli	92
Najważniejsze elementy	93
Ostrzeżenia ogólne dotyczące bezpieczeństwa	93
Instrukcje montażu	94
Ustawianie sprężarki powietrza	94
Podłączanie elastycznego przewodu powietrza do sprężarki	94
Instrukcja obsługi	94
Docieranie pompy	94
Przed każdym uruchomieniem	94
Sposób uruchamiania	95
Sposób wyłączenia	95
Konserwacja	95
Sposób opróżniania zbiornika	95
Sposób czyszczenia filtra powietrza	95
Przechowywanie	95
Rozwiązywanie problemów	96



NIEPRAWIDŁOWE LUB NIEBEZPIECZNE UŻYTKOWANIE SPRĘŻARKI MOŻE SKUTKOWAĆ ŚMIERCIĄ LUB POWAŻNYMI OBRAŻENIAMI. BARDZO WAŻNE JEST, ABY OPERATOR SPRĘŻARKI PRZECZYTAŁ I ZROZUMIĄŁ NINIEJSZĄ INSTRUKCJĘ PRZED ROZPOCZĘCIEM UŻYTKOWANIA SPRĘŻARKI. NINIEJSZA INSTRUKCJA MUSI BYĆ STAŁE DOSTĘPNA DLA INNYCH OSÓB, KTÓRE BĘDĄ UŻYTKOWAĆ SPRĘŻARKĘ.

Zachować niniejszą instrukcję w bezpiecznym miejscu w celu umożliwienia przyszłego wglądu.

Ważne informacje dotyczące bezpieczeństwa

Producent nie jest w stanie przewidzieć wszystkich możliwych okoliczności, które mogą stwarzać zagrożenie. Dlatego ostrzeżenia zawarte w niniejszej instrukcji oraz etykiety i naklejki umieszczone na sprężarce nie są wyczerpujące. W przypadku stosowania procedury, metody pracy lub techniki obsługi niezalecanej przez producenta należy upewnić się, że jest ona bezpieczna dla użytkownika i innych osób. Należy również upewnić się, że wybrana procedura, metoda pracy lub technika obsługi nie czyni sprężarki niebezpieczną.

Rysunki

Odpowiednie rysunki zawarto w ramach odniesienia w instrukcji na stronie 7.

Dane techniczne

Informacje techniczne	TJEP 4/5-2
Wielkość zbiornika	3,8 L
Moc	230V 50Hz 0,5 KM
Prędkość obrotowa (obr./min)	1400
Znamionowe natężenie prądu (A)	1,2
Ciśnienie robocze	7,0-9,0 bar
Typ silnika	Indukcyjny
Bezolejowy / smarowanie olejem	Bezolejowy
Szybkoszłache	1
Zawór spustowy	Zawór kulowy
Cykl obciążenia	75%
L _{PA}	56 dBA
L _{WA}	69 dBA

Ponieważ stale rozwijamy i doskonalimy nasze produkty, dane podane w tym opisie ogólnym mogą ulec zmianie bez powiadomienia. Aktualne informacje można znaleźć na stronie www.tjep.eu.

Zastosowania narzędziowe

- Gwoździarki i zszywacze pneumatyczne

Deklaracja zgodności

My;

Chongqing Hybest Tools Group Co. Ltd., No. 157, Jienan Street, Banan District, Chongqing, Chiny

oświadczamy na naszą wyłączną odpowiedzialność, że;
sprężarka TJEP 4/5-2

jest zgodna z dyrektywą(-ami), uzupełnieniem(-ami) i normą(-ami);
2006/42/EC, 2014/30/EU.

EN ISO 12100: 2010, EN 1012-1:2010, EN 60204-1:2018, EN IEC 61000-6-2:2019, EN IEC 61000-6-4:2019, EN 61000-3-2:2014, EN 61000-3-3:2013, EN ISO 13857: 2019, EN ISO 13849-1:2015, EN 13854:2019, EN ISO 14120:2015.

Upoważniona osoba kontaktowa w UE do sporządzenia dokumentacji technicznej;
KGK A/S, Møllevvej 9 - H2, DK-2990 Nivå, tel: +45 45 76 17 00, pan Måns Spånberg

Numer seryjny znajduje się na pierwszej stronie.

Nr ref. dokumentu: CQ-2034-MD-DOC · Data: 31.08.2020

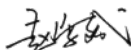





ZHAOZIBIN

Menedżer jakości, Chongqing Hybest Tools Group Co. Ltd., Chongqing, Chiny

Znaczenie symboli

Symboly użyte w instrukcji

	<p>Symbol ostrzeżenia o niebezpieczeństwie wskazuje na potencjalne zagrożenie obrażeniami ciała. Hasło ostrzegawcze (NIEBEZPIECZEŃSTWO, OSTRZEŻENIE lub OSTROŻNIE) jest używane wraz z symbolem ostrzegawczym w celu określania stopnia lub poziomu zagrożenia. Symbol ostrzegawczy może zostać użyty w celu przedstawienia rodzaju zagrożenia.</p> <p>Hasło ostrzegawcze UWAGA jest używane w odniesieniu do działań niezwiązanych z obrażeniami ciała.</p> <p>NIEBEZPIECZEŃSTWO: Oznacza zagrożenie, które — jeżeli się go nie uniknie — doprowadzi do śmierci lub poważnych obrażeń ciała.</p> <p>OSTRZEŻENIE: Oznacza zagrożenie, które — jeżeli się go nie uniknie — może spowodować poważne obrażenia ciała.</p> <p>OSTROŻNIE: Oznacza zagrożenie, które — jeżeli się go nie uniknie — może spowodować drobne lub umiarkowane obrażenia ciała.</p>
	Zapoznać się z etykietami umieszczonymi na narzędziu oraz w instrukcji i zrozumieć je. Niezastosowanie się do ostrzeżeń może skutkować poważnymi obrażeniami.
	Operatorzy oraz inne osoby znajdujące się w miejscu pracy muszą używać odpornych na uderzenia środków ochrony oczu z osłonami bocznymi.
	Operatorzy oraz inne osoby znajdujące się w miejscu pracy muszą używać środków ochrony słuchu.
	Zaleca się, aby operatorzy oraz inne osoby znajdujące się w miejscu pracy używały kasków z atestem CE.

Symboly na sprzężarce

	Zapoznać się z etykietami umieszczonymi na narzędziu oraz w instrukcji i zrozumieć je. Niezastosowanie się do ostrzeżeń może skutkować poważnymi obrażeniami.
	Sprężarka posiada atest CE zgodny z obowiązującymi normami.
	Utylizować produkt zgodnie z dyrektywą ZSEE.
RoHS	Produkt jest zgodny z przepisami RoHS.
	Pojemność zbiornika
	Obroty na minutę
	Ciśnienie maksymalne
	Pobór mocy
	Niebezpieczeństwo pęknięcia zbiornika przy pracy powyżej maksymalnego ciśnienia roboczego.
	Ryzyko pożaru. Nigdy nie pracować w pobliżu łatwopalnych gazów lub oparów.

	Ryzyko przypadkowego uruchomienia w przypadku awarii zasilania i późniejszego przywrócenia. Nie zbliżać się do elementów wirujących.
	Ryzyko obrażeń oczu. Podczas obsługi sprzężarki zawsze nosić okulary ochronne z certyfikatem CE.
	Ryzyko porażenia elektrycznego mogącego spowodować śmierć lub poważne obrażenia ciała. Sprężarkę należy podłączać wyłącznie do odpowiednio uzziemionego gniazda.
	Ryzyko wysokich temperatur.
	Gwałtowne uwolnienie ciśnienia. Trzymać z dala od części ciała i osób postronnych.
	Zbiornik należy opróżniać co najmniej 2 razy dziennie.

Najważniejsze elementy

Opis elementów — patrz rysunek na stronie 7	
A	POMPA SPRĘŻARKI POWIETRZA: Pompa spręża powietrze i tłoczy je do zbiornika za pomocą tłoka, który porusza się w górę i w dół cylindra.
B	SILNIK ELEKTRYCZNY: Silnik służy do zasilania pompy. Jest on wyposażony w termiczne zabezpieczenie przed przeciążeniem. W przypadku przegrzania silnika z jakiegokolwiek powodu termiczne zabezpieczenie przed przeciążeniem wyłączy silnik, aby zapobiec jego uszkodzeniu.
C	ZAWÓR BEZPIECZEŃSTWA: Zawór ten służy do zapobiegania wytworzeniu zbyt wysokiego ciśnienia przez sprężarkę. Jeżeli ciśnienie w zbiorniku osiągnie zadany poziom, zawór otworzy się automatycznie.
D	PRZEŁĄCZNIK CIŚNIENIOWY: Przełącznik ten włącza sprężarkę i jest obsługiwany ręcznie. W położeniu ON (wł.) umożliwia automatyczne uruchamianie lub zatrzymywanie sprężarki, bez ostrzeżenia, w zależności od zapotrzebowania na powietrze. ZAWSZE ustawiać ten wyłącznik w położeniu OFF (wył.), gdy sprężarka nie jest używana i przed jej odłączeniem.
E	REGULATOR CIŚNIENIA: Regulator służy do regulacji ciśnienia wewnątrz przewodu prowadzącego do używanego narzędzia. Aby zwiększać ciśnienie, należy obracać pokrętko w prawo, a aby zmniejszać — w lewo.
F	MANOMETR ZBIORNIKA: Manometr mierzy poziom ciśnienia powietrza magazynowanego w zbiorniku. Nie może on być regulowany przez operatora i nie wskazuje ciśnienia wewnątrz przewodu.
G	MANOMETR WYLOTOWY: Manometr ten mierzy regulowane ciśnienie wylotowe.
H	SZYBKOSZŁĄCZE: Szybkoszłące jest podłączane do szybkoszłacza połączonego z elastycznym przewodem powietrza.
I	ZAWÓR SPUSTOWY: Zawór spustowy służy do usuwania wilgoci ze zbiornika powietrza po wyłączeniu sprężarki.
J	ZBIORNIK POWIETRZA: Zbiornik służy do magazynowania sprężonego powietrza.
K	PRZEWÓD ZASILAJĄCY: Produkt ten jest przeznaczony do stosowania w obwodach o napięciu nominalnym 230 V i powinien być uziemiony. Należy używać przewodu z wtyczką z uziemieniem. Pamiętaj o podłączeniu przewodu do gniazda z uziemieniem, które ma taką samą konfigurację jak wtyczka (patrz rys. A). Z tym produktem nie należy stosować żadnego łącznika przejściowego. W przypadku niezrozumienia instrukcji lub w razie wątpliwości co do prawidłowego uziemienia produktu należy skonsultować się z uprawnionym elektrykiem. Jeżeli wtyczka nie pasuje do gniazdka, należy uprawnionemu elektrykowi zlecić zainstalowanie odpowiedniej wtyczki z uziemieniem.

**NIEBEZPIECZEŃSTWO:**

Nieprawidłowa instalacja wtyczki z uziemieniem grozi porażeniem elektrycznym. Jeżeli konieczna jest naprawa lub wymiana przewodu lub wtyczki, nie należy podłączać przewodu uziemiającego do zacisku płaskiego. Izolacja zewnętrzna przewodu uziemiającego ma kolor żółto-zielony.

Ostrzeżenia ogólne dotyczące bezpieczeństwa

- Użytkowanie sprężarki można rozpocząć po przeczytaniu i zrozumieniu niniejszej instrukcji obsługi w zakresie bezpieczeństwa, obsługi i konserwacji.

**OSTRZEŻENIE:**

- Pożar spowodowany iskrami z silnika i wyłącznika ciśnieniowego może prowadzić do śmierci lub poważnych obrażeń ciała.
- Nie używać sprężarki w pobliżu łatwopalnych ga-

zów lub oparów. Nigdy nie przechowywać w pobliżu sprężarki łatwopalnych cieczy ani gazów.

- Powietrze pod wysokim ciśnieniem może spowodować śmierć lub poważne obrażenia. Przed przystąpieniem do prac serwisowych wyłączyć urządzenie, odłączyć zasilanie i zwolnić ciśnienie powietrza.
- Nigdy nie pracować powyżej maksymalnego ciśnienia roboczego gwoździarki/zszywacza.
- Po każdym użyciu spuścić wodę ze zbiornika.
- Nie spawać ani nie naprawiać zbiornika.
- Nie pracować z wyłącznikiem ciśnieniowym lub zaworem bezpieczeństwa ustawionym powyżej maksymalnego dopuszczalnego ciśnienia roboczego.
- Gorące powierzchniowo sprężarki mogą spowodować poważne obrażenia. Przed dotknięciem sprężarki poczekać na jej ostygnięcie.
- Używanie sprężarki do dostarczania powietrza do oddychania może prowadzić do śmierci lub poważnych obrażeń.
- Nie rozpylać materiałów łatwopalnych w pobliżu

jakiegokolwiek płomienia lub źródła zapłonu, w tym sprężarki.

- Nie ograniczać otworów wentylacyjnych sprężarki ani umieszczać żadnych przedmiotów przy niej ani na niej.
- Sprężarkę uruchamiać tylko w miejscu czystym, suchym i dobrze wentylowanym.
- Nie używać bez nadzoru. Zawsze wyłączać i odłączyć sprężarkę, gdy nie jest używana.



- Ryzyko poważnych obrażeń oczu spowodowanych wilgocią i zanieczyszczeniami. Podczas pracy ze sprężarką i/lub otwierania zaworu spustowego operatorzy i inne osoby znajdujące się w strefie roboczej muszą nosić zatwierdzone przez CE i odporne na uderzenia osłony oczu z osłonami bocznymi.
- Nie spryskiwać żadnej części ciała.
- Ryzyko wstrząsów może doprowadzić do śmierci lub poważnych obrażeń. Sprężarkę należy podłączać wyłącznie do odpowiednio uziemionego gniazda.



- Podczas cięcia, piaskowania, wiercenia lub szlifowania materiałów takich jak drewno, farba, metal, beton, cement lub inne materiały murarskie może powstawać pył. Aby zmniejszyć narażenie na działanie tych środków chemicznych, należy pracować w miejscu dobrze wentylowanym i ZAWSZE stosować zatwierdzone środki ochrony.
- PRZEZ CAŁY CZAS TRZYMAĆ DZIECI Z DALA OD SPRĘŻARKI.



OSTROŻNIE:

- Powietrze pod wysokim ciśnieniem zawierające skropliny wody może powodować drobne lub umiarkowane obrażenia. Nie rozpylać na żadną osobę.

UWAGA:

- Jeżeli pompa została przetransportowana lub odwrócona spodem do góry (nawet częściowo), przed uruchomieniem należy ustawić pompę w normalnym położeniu pionowym i odczekać około 10 minut.

Instrukcje montażu

- Rozpakować sprężarkę. Sprawdzić, czy sprężarka nie jest uszkodzona. Jeżeli sprężarka została uszkodzona, natychmiast skontaktować się z dealerem TJEP.
- Sprawdzić tabliczkę identyfikacyjną sprężarki powietrza, aby upewnić się, że zakupiony został właściwy model i że zapewnia on wymagane ciśnienie znamionowe zgodne z jego przeznaczeniem.
- W kartonie powinna znajdować się sprężarka oraz niniejsza instrukcja bezpieczeństwa i obsługi.

Ustawianie sprężarki powietrza

1. Ustawić sprężarkę powietrza (1) w pobliżu gniazda elektrycznego (2) (rys. B).

2. Sprężarka musi znajdować się w odległości co najmniej 31 cm od każdej ściany (3) lub przeszkody, w czystej, dobrze wentylowanej przestrzeni, która zapewni wystarczający przepływ powietrza i chłodzenie (rys. B).

3. Ustawić sprężarkę na posadzce lub twardej, równej powierzchni. Aby zapewnić właściwe odprowadzanie wilgoci ze zbiornika, sprężarkę należy wypoziomować.

Podłączanie elastycznego przewodu powietrza do sprężarki

1. Podłączyć elastyczny przewód powietrza (1) do szybkozłącza (2) sprężarki (rys. C).

Instrukcja obsługi

Docieranie pompy

1. Ustawić wyłącznik ciśnieniowy (1) w położeniu OFF (rys. D).
2. Otworzyć zawór spustowy (1) zbiornika, obracając go w lewo, tak aby umożliwić wydostawanie się powietrza i zapobiec wzrostowi ciśnienia powietrza w zbiorniku w okresie docierania (rys. E).
3. Obrócić pokrętkę regulacji ciśnienia (1) w prawo do oporu (rys. F).
4. Podłączyć przewód zasilający.
 - Użyć wyznaczonego obwodu. Jeżeli z obwodu sprężarki zasilane są jakiekolwiek inne urządzenia elektryczne, sprężarka może się nie uruchomić lub przeciążenie obwodu może spowodować powolny rozruch, który spowoduje zadziałanie układu zabezpieczającego silnik przed przeciążeniem lub wyłącznika, szczególnie przy niskich temperaturach.
 - Przewód zasilający odłączać dopiero po zakończeniu procesu docierania, ponieważ w przeciwnym razie może dojść do uszkodzenia silnika.
5. Ustawić wyłącznik ciśnieniowy (1) w położeniu ON (rys. D). Sprężarka uruchomi się. Pozostawić uruchomioną sprężarkę na 30 minut. Jeżeli sprężarka będzie działała nieprawidłowo, należy ją natychmiast wyłączyć i skontaktować się z lokalnym dealerem TJEP. *Należy pamiętać, że docieranie urządzenia jest wymagane tylko przed pierwszym użyciem.*
6. Po 30 minutach wyłączyć wyłącznik ciśnieniowy.
7. Zamknąć zawór spustowy zbiornika (1), obracając go w prawo (rys. E).
8. Ustawić wyłącznik ciśnieniowy w położeniu ON. (rys. D). Zbiornik powietrza napełni się do ciśnienia „odcięcia”, a następnie silnik sprężarki zatrzyma się. Sprężarka jest teraz gotowa do pracy.

Przed każdym uruchomieniem

1. Ustawić wyłącznik ciśnieniowy (1) w położeniu OFF (rys. D).
2. Obrócić pokrętkę regulacji ciśnienia (1) w lewo do oporu (rys. F).
3. Podłączyć przewód elastyczny i akcesoria (rys. C).

Sposób uruchamiania

1. Zamknąć zawór spustowy zbiornika (1) (rys. I).
2. Podłączyć przewód zasilający (2) (rys. I).
3. Ustawić wyłącznik ciśnieniowy w położeniu ON i poczekać na wzrost ciśnienia w zbiorniku (rys. D). Silnik zatrzyma się, gdy ciśnienie w zbiorniku osiągnie wartość ciśnienia odciążenia.
4. Obracać pokrętkiem regulacji ciśnienia powietrza w prawo do uzyskaniażądanego ciśnienia (rys. F).
5. Sprężarka jest gotowa do pracy.

Sposób wyłączenia

1. Ustawić wyłącznik ciśnieniowy (1) w położeniu OFF (rys. D).
2. Odłączyć przewód zasilający (2) (rys. I).
3. Ustawić zawór spustowy zbiornika (1) w położeniu ON, tak aby zapewnić opróżnienie zbiornika (rys. E).

Konserwacja

Pozycja	Opis/powód	Częstotliwość prac serwisowych
Opróżnianie zbiornika	Podczas normalnej pracy sprężarki w zbiorniku gromadzi się skroplona woda. Aby zapobiec korozji zbiornika od wewnątrz, skropliny należy usuwać dwa razy dziennie. Pamiętać o zakładaniu okularów ochronnych. Zredukować do zera ciśnienie powietrza w instalacji, a następnie otworzyć zawór spustowy na dnie zbiornika w celu opróżnienia go. Przy niskich temperaturach szczególnie ważne jest, aby po każdym użyciu opróżnić zbiornik w celu zmniejszenia ryzyka wystąpienia problemów wynikających z zamarznięcia skroplin. <i>UWAGA: Zapoznać się z instrukcjami dotyczącymi sposobu opróżniania zbiornika.</i>	Dwa razy dziennie
Sprawdzenie szczelności	Sprawdzić, czy wszystkie połączenia są szczelne. Niewielkie wycieki ze zbiornika, przewodów elastycznych, połączeń lub rur przesyłowych znacznie zmniejszą wydajność sprężarki i narzędzi. Strefę wokół miejsca podejrzewanego wycieku spryskać niewielką ilością wody z mydłem. Jeżeli pojawiają się pęcherzyki, należy naprawić, wymienić lub uszczelnić uszkodzony element. Nie dokręcać zbyt mocno żadnego połączenia.	Raz w miesiącu

Czyszczenie filtra powietrza	Zanieczyszczony filtr powietrza zmniejsza wydajność i trwałość sprężarki. Aby uniknąć zanieczyszczenia pompy, filtr należy często czyścić i regularnie wymieniać. Wyczyścić filtr z wkładem, przedmuchiwać go za pomocą pistoletu do przedmuchiwania. <i>UWAGA: Zapoznać się z instrukcją czyszczenia filtra powietrza.</i>	Raz w tygodniu
------------------------------	--	----------------

Sposób opróżniania zbiornika

1. Ustawić wyłącznik ciśnieniowy (1) w położeniu OFF (rys. D).
2. Odłączyć przewód zasilający (2) (rys. I).
3. Obracać pokrętko regulacji ciśnienia powietrza w lewo, tak aby ustawić wartość ciśnienia wylotowego na zero (rys. F).
4. Ustawić pod urządzeniem odpowiedni pojemnik w celu zbierania wody.
5. Lekko przechylić urządzenie i otworzyć zawór spustowy, delikatnie obracając go w lewo (rys. G).
6. Po spuszczeniu wody zamknąć zawór spustowy (w prawo) (rys. G). Teraz można przechowywać sprężarkę powietrza.

Sposób czyszczenia filtra powietrza

Zanieczyszczony filtr zmniejsza wydajność i trwałość urządzenia. Aby uniknąć jakichkolwiek zanieczyszczeń wewnątrz pompy, filtr należy czyścić raz w tygodniu i regularnie wymieniać. Filtr z wkładem należy czyścić za pomocą pistoletu do przedmuchiwania (rys. H).

Przechowywanie

Przed przechowywaniem sprężarki powietrza:

1. Opróżnić zbiornik.
2. Za pomocą pistoletu do przedmuchiwania oczyścić sprężarkę z pyłu i zanieczyszczeń.
3. Odłączyć i zwinąć przewód zasilający.
4. Wilgotną szmatką wyczyścić otwory wentylacyjne w obudowie silnika.
5. Spuścić całą wilgoć ze zbiornika.
6. Pociągnąć ciśnieniowy zawór bezpieczeństwa, tak aby uwolnić całe ciśnienie ze zbiornika.



OSTRZEŻENIE:

- Pokrowce magazynowe mogą spowodować pożar, który może doprowadzić do śmierci lub poważnych obrażeń ciała.
- Nie umieszczać pokrowca magazynowego na gorącej sprężarce powietrza.
- Przed założeniem pokrowca na urządzenie należy pozostawić je na pewien czas do ostygnięcia.
- Sprężarkę powietrza należy przechowywać w miejscu czystym i suchym.
- W niskich temperaturach nieużywaną sprężarkę należy przechowywać w ciepłym budynku. Pozwoli to ograniczyć problemy związane z uruchamianiem silnika i zamarzaniem skroplin.

Rozwiązywanie problemów

Problem	Możliwa przyczyna	Rozwiązania	
Silnik nie działa lub nie uruchamia się.	Przewód zasilający nie jest podłączony.	Podłączyć przewód zasilający do uziemionego gniazdka.	
	Wyłącznik ciśnieniowy jest ustawiony w położeniu O (OFF).	Ustawić wyłącznik ciśnieniowy w położeniu ON.	
	Przedłużacz ma nieprawidłowy przekrój żył lub jest zbyt długi.	Sprawdzić informacje dotyczące prawidłowego przekroju i długości przedłużacza.	
	Aktywacja termicznego zabezpieczenia silnika przed przeciążeniem.	Wyłączyć sprężarkę powietrza, odłączyć przewód zasilający i odczekać, aż silnik ostygnie. Podłączyć przewód zasilający dopiero po ostygnięciu silnika i odczekać co najmniej 5 minut, aby upewnić się, że termiczne zabezpieczenie przed przeciążeniem wróciło do stanu gotowości.	
	Przepalił się bezpiecznik lub zadziałał wyłącznik obwodu.		Wymienić bezpiecznik lub zresetować wyłącznik obwodu.
			Upewnić się, że bezpiecznik ma prawidłowy amperaż.
			Sprawdzić, czy nie występuje zbyt niskie napięcie.
			Odłączyć wszelkie inne urządzenia elektryczne od obwodu lub uruchomić sprężarkę z zasilaniem z wyznaczonego obwodu.
		Ciśnienie w zbiorniku powietrza przekracza ustaloną wartość graniczną wyłącznika ciśnieniowego.	Silnik uruchomi się automatycznie, gdy ciśnienie w zbiorniku spadnie poniżej ciśnienia odcięcia.
	Zawór bezpieczeństwa jest zablokowany w położeniu otwartym.	Wyczyścić lub wymienić zawór bezpieczeństwa.	
	Połączenia elektryczne są poluzowane.	Skontaktować się z dealerm TJEP w celu naprawy.	
	Silnik, kondensator lub zawór bezpieczeństwa są uszkodzone.	Skontaktować się z dealerm TJEP w celu naprawy.	
Gdy wyłącznik ciśnieniowy znajduje się w położeniu ON, silnik pracuje w sposób ciągły.	Wyłącznik ciśnieniowy nie wyłącza silnika, gdy sprężarka powietrza osiąga ciśnienie odcięcia i aktywuje się zawór bezpieczeństwa.	Ustawić wyłącznik ciśnieniowy w położeniu OFF. Jeżeli silnik nie wyłącza się, odłączyć zasilanie sprężarki powietrza. Jeżeli wyłącznik ciśnieniowy jest uszkodzony, wymienić go.	
	Wydajność sprężarki nie jest wystarczająca.	Sprawdzić zapotrzebowanie na powietrze stosowanego osprzętu. Jeżeli jest ono wyższe niż przepływ powietrza (w litrach na minutę) i ciśnienie podawane przez sprężarkę, potrzebna jest sprężarka o większej wydajności.	
Regulator nie reguluje ciśnienia.	Regulator lub jego elementy wewnętrzne są zanieczyszczone lub uszkodzone.	Wymienić regulator.	

Problem	Możliwa przyczyna	Rozwiązania
Ciśnienie jest niskie lub nie ma wystarczającej ilości powietrza.	Występuje wyciek na jednym ze złączy.	Sprawdzić złącza za pomocą wody z mydłem. Dokręcić lub uszczelnić nieszczelne złącza (nałożyć taśmę uszczelniającą na gwinty). Nie dokręcać zbyt mocno.
	Zawór spustowy zbiornika jest otwarty.	Zamknąć zawór spustowy.
	Wlot powietrza jest ograniczony.	Wyczyścić lub wymienić wkłady filtra powietrza.
	Przedłużające się nadmierne zużycie powietrza.	Zmniejszyć ilość zużywanego powietrza.
	Elastyczny przewód powietrza jest przedziurawiony.	Sprawdzić elastyczny przewód powietrza i w razie potrzeby wymienić.
	Zbiornik jest nieszczelny.	Natychmiast wymienić zbiornik. Nie podejmować prób naprawienia go.
	Zawór jest nieszczelny.	Sprawdzić, czy nie ma zużytych części, i w razie potrzeby wymienić je.
W tłoczonym powietrze znajduje się wilgoć.	W zbiorniku powietrza występuje kondensacja spowodowana wysoką wilgotnością powietrza atmosferycznego lub niewystarczająco długą pracą sprężarki.	Opróżnić zbiornik powietrza. Przy wilgotnej pogodzie zbiornik powietrza należy opróżniać częściej i stosować filtr powietrza.
Sprężarka przegrzewa się.	Wentylacja jest niewystarczająca.	Przenieść sprężarkę w chłodne, suche miejsce zapewniające prawidłową cyrkulację powietrza.
	Powierzchnie chłodzące są zanieczyszczone.	Starannie wyczyścić wszystkie powierzchnie chłodzące pompy i silnika.
	Zawór jest nieszczelny.	Wymienić zużyte części i zmontować, używając nowej taśmy uszczelniającej.
W przypadku usterek innych, niż opisane powyżej, należy przerwać używanie sprężarki i skontaktować się z dealerem TJEP celem naprawy.		

TJEP 4/5-2

INSTRUCȚIUNI DE SIGURANȚĂ ȘI OPERARE

ÎNTREȚINERE ȘI DEPANARE

TRADUCEREA INSTRUCȚIUNILOR ORIGINALE

Cuprins

Informații de siguranță importante	98
Figuri	98
Specificații tehnice.....	99
Aplicația instrumentului	99
Declarație de conformitate	99
Explicarea simbolurilor	100
Piese-cheie	101
Avertismente generale de siguranță	101
Instrucțiuni de asamblare	102
Pozitionarea compresorului de aer.....	102
Conectarea furtunului de aer la compresor.....	102
Instrucțiuni de utilizare.....	102
Întreruperea pompei.....	102
Înainte de fiecare pornire inițială.....	102
Pornirea	102
Oprirea.....	103
Întreținere.....	103
Golirea rezervorului.....	103
Curățarea filtrului de aer	103
Depozitare	103
Depanare	104



UTILIZAREA COMPRESORULUI ÎN MOD NECORESPUNZĂTOR ȘI PERICULOS DUCE LA LEZIU NI GRAVE SAU DECES. ESTE FOARTE IMPORTANT CA OPERATORUL DESTINAT SĂ UTILIZEZE COMPRESORUL SĂ CITEASCĂ ȘI SĂ ÎNȚELEAGĂ ACEST MANUAL ÎNAINTE DE MANEVRAREA COMPRESORULUI. LĂSAȚI ACEST MANUAL LA ÎNDEMÂNA CELORLALTE PERSOANE, ÎNAINTE CA ACESTE SĂ UTILIZEZE COMPRESORUL.

Vă rugăm să păstrați acest manual într-un loc sigur, pentru consultări ulterioare.

Informații de siguranță importante

Producătorul nu poate anticipa orice circumstanță posibilă care ar putea deveni un pericol. Avertismentele din acest manual, etichetele și autocolantele disponibile pe compresor nu sunt, prin urmare, complete. Dacă utilizați o procedură, o metodă de lucru sau o tehnică de operare pe care producătorul nu o recomandă în mod specific, trebuie să vă asigurați că este sigură pentru dvs. și pentru celelalte persoane. De asemenea, trebuie să vă asigurați că procedura, metoda de lucru sau tehnica de operare pe care o alegeți nu afectează utilizarea în siguranță a compresorului.

Figuri

Vă rugăm să identificați cifrele relevante la care se face referire în instrucțiunile de la pagina 7.

Specificații tehnice

Informații tehnice	TJEP 4/5-2
Dimensiunea rezervorului	3,8 L
Alimentare	230V 50Hz 0,5 CP
RPM	1400
Amperi	1,2
Presiunea de funcționare	7,0-9,0 bari
Tipul motorului	Inducție
Fără ulei/Lubrifiant pe bază de ulei	Fără ulei
Cuplaj instantaneu	1
Supapă de evacuare	Supapă cu bilă
Ciclu de funcționare	75%
L _{PA}	56 dBA
L _{WA}	69 dBA

Deoarece dezvoltăm și îmbunătățim în mod constant produsele noastre, informațiile din acest manual pot fi modificate fără notificare prealabilă. Informațiile actualizate sunt disponibile accesând www.tjep.eu

Aplicația instrumentului

- Pistoale pneumatice de bătut cuie și capsatoare

Declarație de conformitate

Noi,

Chongqing Hybest Tools Group Co. Ltd., No. 157, Jienan Street, Banan District, Chongqing, China

declaram pe propria răspundere că următorul produs:

Compresor TJEP 4/5-2

este în conformitate cu directiva (directivele), modificarea (modificările) și standardul (standardele) aferente; 2006/42/EC, 2014/30/EU.

EN ISO 12100: 2010, EN 1012-1:2010, EN 60204-1:2018, EN IEC 61000-6-2:2019, EN IEC 61000-6-4:2019, EN 61000-3-2:2014, EN 61000-3-3:2013, EN ISO 13857: 2019, EN ISO 13849-1:2015, EN 13854:2019, EN ISO 14120:2015.

Persoana autorizată în UE ca să întocmească Fișa Tehnică:

KGK A/S, Møllevvej 9 - H2, DK-2990 Nivå, Tel: +45 45 76 17 00, DI. Måns Spånberg

Numărul de serie este disponibil pe copertă.

Nr. ref. document CQ-2034-MD-DOC · Data: 31/08/2020

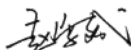





ZHAOZIBIN

Manager al calitatii, Chongqing Hybest Tools Group Co. Ltd., Chongqing, China







Explicarea simbolurilor

Simbolurile din manual

	<p>Simbolul pentru alerta de siguranță indică un risc potențial pentru leziuni corporale. Un termen de avertizare (PERICOL, AVERTISMENT sau ATENȚIE) este utilizat cu simbolul de alertă pentru a desemna un grad sau un nivel de gravitate a riscului. Un simbol de siguranță poate fi utilizat pentru a reprezenta tipul de risc.</p> <p>Termenul de avertizare NOTIFICARE este utilizat pentru a aborda practicile care nu se referă la leziuni corporale.</p> <p>PERICOL: Indică un risc care, dacă nu este evitat, va duce la deces sau leziuni grave.</p> <p>AVERTISMENT: Indică un risc care, dacă nu este evitat, poate duce la deces sau leziuni grave.</p> <p>ATENȚIE! Indică un risc care, dacă nu este evitat, poate duce la leziuni minore sau moderate.</p>
	Parcurgeți și înțelegeți etichetele și manualul compresorului. Nerespectarea avertismentelor poate duce la leziuni grave.
	Operatorii și celelalte persoane aflate în zona de lucru trebuie să folosească dispozitive de protecție pentru ochi rezistente la impact cu apărători laterale.
	Operatorii și celelalte persoane aflate în zona de lucru trebuie să folosească dispozitive de protecție a auzului.
	Se recomandă ca operatorii și celelalte persoane aflate în zona de lucru să utilizeze dispozitive de protecție pentru cap cu marcaj CE în incinta șantierului.

Simbolurile de pe compresor

	Parcurgeți și înțelegeți etichetele și manualul compresorului. Nerespectarea avertismentelor poate duce la leziuni grave.
	Acest compresor este aprobat CE în conformitate cu standardele aplicabile.
	Eliminați produsul conform directivei DEEE.
RoHS	Produsul respectă reglementările RoHS
	Capacitatea rezervorului
	rotații pe minut
	Presiune maximă
	Consum de energie
	Risc de explozie a rezervorului dacă funcționează la o presiune mai mare decât presiunea maximă de funcționare.
	Risc de incendiu. Nu utilizați niciodată în apropierea gazelor sau a vaporilor inflamabili!
	Risc de pornire accidentală în caz de întrerupere a curentului și resetare ulterioară. Stați departe de piesele rotative!

	Risc de leziuni oculare. Purtați întotdeauna ochelari de protecție aprobați CE atunci când utilizați compresorul.
	Riscul de electrocutare poate duce la deces sau leziuni grave. Conectați compresorul doar la o priză împământată corespunzător.
	Risc de temperaturi ridicate
	Evacuarea presiunii. Feriți părțile corpului și țineți departe persoanele aflate în trecere
 2x 	Goliți rezervorul de 2 ori pe zi.

Piese-cheie

Descrierea pieselor - a se vedea schema de la pagina 7

A	POMPA COMPRESORULUI DE AER: Pompa comprimă aerul și îl evacuează în rezervor prin intermediul pistonului care se deplasează în sus și în jos în cilindru.
B	MOTORUL ELECTRIC: Motorul este utilizat pentru alimentarea pompei. Este echipat cu un limitator de suprasarcină termică. Dacă motorul se supraîncălzește din orice motiv, limitatorul de suprasarcină termică îl va opri pentru a preveni deteriorarea sa.
C	SUPAPA DE SIGURANȚĂ: Această supapă este utilizată pentru a împiedica compresorul să formeze o presiune prea mare. Dacă presiunea atinge nivelul presetat din rezervor, se va deschide automat.
D	PRESOSTATUL: Acest presostat pornește compresorul și este acționat manual. Când este în poziția ON (PORNIRE), permite compresorului să pornească sau să se oprească automat, fără avertisment, la solicitare de aer. Setați ÎNTOTDEAUNA acest presostat în poziția OFF (OPRIRE) atunci când compresorul nu este utilizat și înainte de a deconecta compresorul.
E	REGULATORUL DE PRESIUNE: Regulatorul este utilizat pentru a regla presiunea din interiorul conductei la instrumentul utilizat. Rotiți butonul în sensul acelor de ceasornic pentru a crește presiunea și în sens contrar acelor de ceasornic pentru a reduce presiunea.
F	MANOMETRUL REZERVORULUI: Manometrul măsoară nivelul de presiune al aerului stocat în rezervor. Nu poate fi reglat de operator și nu indică presiunea din interiorul conductei.
G	MANOMETRUL ORIFICIULUI DE EVACUARE: Manometrul măsoară presiunea reglată la orificiul de evacuare.
H	CUPLAJUL INSTANTANEU: Cuplajul instantaneu este conectat la un racord rapid care se conectează la furtunul de aer.
I	SUPAPA DE EVACUARE: Supapa de evacuare este utilizată pentru a îndepărta umezeala din rezervorul de aer după oprirea compresorului.
J	REZERVORUL DE AER: Rezervorul este locul în care este stocat aerul comprimat.
K	CABLUL DE ALIMENTARE: Acest produs este destinat utilizării pe un circuit nominal de 230 volți și trebuie să fie împământat. Trebuie utilizat un cablu cu o priză de împământare. Asigurați-vă că produsul este conectat la o priză cu împământare care are aceeași configurație ca mufa (a se vedea Fig. A). Nu trebuie utilizat niciun adaptor cu acest produs. Verificați împreună cu un electrician autorizat dacă instrucțiunile de împământare au fost înțelese sau dacă există îndoieli cu privire la faptul dacă produsul este împământat în mod corespunzător. Dacă mufa nu se potrivește cu priza, optați pentru o mufă împământată corespunzător de un electrician autorizat.



PERICOL:

Instalarea necorespunzătoare a mufei de împământare va duce la un risc de electrocutare. Dacă este necesară repararea sau înlocuirea cablului sau a mufei, nu conectați firul de împământare la niciun terminal cu lamă plată. Suprafața exterioră a firului de împământare are culorile galbenă și verde.

Avertismente generale de siguranță



- Nu utilizați compresorul decât după ce ați citit și ați înțeles acest manual de instrucțiuni în ceea ce privește instrucțiunile de siguranță, funcționare și întreținere!



AVERTISMENT:

- Riscul de incendiu cauzat de scânteile de la motor și de la presostat poate duce la deces sau leziuni grave.

- Nu utilizați compresorul lângă gaz sau vapori inflamabili! Nu depozitați niciodată lichide sau gaze inflamabile în apropierea compresorului!
- Aerul de înaltă presiune poate duce la deces sau leziuni grave. Închideți unitatea, deconectați-o și eliberați presiunea aerului înainte de întreținere.
- Nu operați niciodată la o presiune mai mare decât presiunea maximă de funcționare a pistolului de cuie/capsatorului!
- Eliminați apa din rezervor după fiecare utilizare.
- Nu sudați sau nu reparați rezervorul!
- Nu operați cu presostatul sau supapa de siguranță setat(ă) la o presiune mai mare decât presiunea maximă de funcționare admisă!
- Suprafețele fierbinți ale compresorului pot provoca leziuni grave. Lăsați compresorul să se răcească înainte de a-l atinge.
- Utilizarea compresorului pentru a furniza aer pentru respirație poate duce la deces sau leziuni grave.

- Nu pulverizați materiale inflamabile în apropierea unei flăcări sau surse de aprindere, inclusiv în preajma compresorului!
- Nu blocați orificiile de aerisire ale compresorului și nu poziționați obiecte pe sau deasupra compresorului!
- Utilizați compresorul doar într-o zonă curată, uscată, bine ventilată.
- Nu operați fără supraveghere! Oprii întotdeauna și deconectați compresorul atunci când nu îl folosiți.



- Risc de leziuni oculare grave datorate umezelii și resturilor. Operatorii și celelalte persoane aflate în zona de lucru trebuie să folosească dispozitive de protecție pentru ochi rezistente la impact cu apărători laterale, autorizate CE, când utilizează compresorul și/sau la deschiderea supapei de evacuare.
- Nu pulverizați spre nicio parte a corpului!
- Riscul de șoc poate duce la deces sau leziuni grave. Conectați compresorul doar la o priză împământată corespunzător.



- Praful poate apărea la tăierea, șlefuirea, găurirea sau polizarea materialelor precum lemn, vopsea, metal, beton, ciment sau alte produse de zidărie. Pentru a limita expunerea la aceste substanțe chimice, lucrați într-o zonă bine ventilată și purtați ÎNTOTDEAUNA echipamente de protecție autorizate.
- **ȚINEȚI DEPARTE COPIII DE COMPRESOR ÎNTOTDEAUNA!**



ATENȚIE!

- Aerul de înaltă presiune care conține condens de apă poate duce la leziuni minore sau moderate. Nu pulverizați în direcția vreunei persoane!

NOTĂ:

- Dacă pompa a fost transportată sau răsucită invers (chiar parțial), lăsați pompa să stea într-o poziție normală, verticală, timp de aproximativ 10 minute înainte de pornire.

Instrucțiuni de asamblare

- Îndepărtați ambalajul de pe compresor. Verificați compresorul să nu prezinte deteriorări. Dacă compresorul a fost deteriorat, contactați imediat distribuitorul dvs. TJEP.
- Verificați eticheta de identificare a compresorului de aer pentru a vă asigura că ați achiziționat modelul dorit și că acesta are capacitatea de presiune necesară pentru utilizarea prevăzută.
- Cutia trebuie să conțină compresorul și respectivele instrucțiuni de siguranță și utilizare.

Poziționarea compresorului de aer

1. Poziționați compresorul de aer (1) lângă o priză electrică (2) (Fig. B).
2. Compresorul trebuie să se afle la cel puțin 31 cm de orice perete (3) sau obstrucție, într-un spațiu curat,

bine ventilat, pentru a asigura un flux de aer și o răcire suficientă (Fig. B).

3. Așezați compresorul pe pardoseală sau pe o suprafață dură și plană. Compresorul trebuie să fie echilibrat pentru a asigura drenarea corectă a umezelii din rezervor.

Conectarea furtunului de aer la compresor

1. Conectați furtunul de aer (1) la cuplajul instantaneu al compresorului (2) (Fig. C).

Instrucțiuni de utilizare

Înteruperea pompei

1. Setați presostatul (1) în poziția OFF (OPRIRE) (Fig. D).
2. Deschideți supapa de evacuare a rezervorului (1) rotind-o în sens contrar acelor de ceasornic pentru a permite evacuarea aerului și pentru a preveni acumularea presiunii aerului în rezervorul de aer în timpul perioadei de rodaj (Fig. E).
3. Rotiți butonul de presiune (1) în sensul acelor de ceasornic până se oprește (fig. F).
4. Conectarea cablului de alimentare

- Utilizați un circuit aferent. Dacă orice alt dispozitiv electric este extras din circuitul compresorului, este posibil ca respectivul compresor să nu poată porni sau un circuit de suprasarcină poate avea ca rezultat o pornire lentă care determină declanșarea sistemului de protecție la suprasarcină al motorului sau a disjuncteurului, mai ales în condiții de vreme rece.
- Deconectați cablul de alimentare numai după finalizarea procesului de rodaj, altfel motorul s-ar putea deteriora.

5. Setați presostatul (1) în poziția ON (PORNIRE) (Fig. D). Compresorul va porni. Rulați compresorul timp de 30 de minute. Dacă nu funcționează, opriți-l imediat și contactați distribuitorul dvs. local TJEP.

Vă rugăm să rețineți că procedurile de rodaj aferente unității sunt necesare doar înainte de prima utilizare.

6. După 30 de minute, opriți presostatul.
7. Închideți supapa de evacuare a rezervorului (1) rotind-o în sensul acelor de ceasornic (Fig. E).
8. Setați presostatul în poziția ON (PORNIRE). (Fig. D) Rezervorul de aer se va umple până la presiunea „de decuplare” și, apoi, motorul compresorului se va opri. Compresorul este acum gata de utilizare.

Înainte de fiecare pornire inițială

1. Setați presostatul (1) în poziția OFF (OPRIRE) (Fig. D).
2. Rotiți butonul regulatorului de presiune (1) în sens contrar acelor de ceasornic până se oprește (fig. F).
3. Atașați furtunul și accesoriile (Fig. C).

Pornirea

1. Închideți supapa de evacuare a rezervorului (1) (Fig. I)
2. Conectați cablul de alimentare (2) (Fig. I)
3. Setați presostatul în poziția ON (PORNIRE) și per-

miteți să se acumuleze presiunea rezervorului (Fig. D). Motorul se va opri când presiunea rezervorului atinge presiunea de decuplare.

4. Rotiți butonul regulatorului de presiune a aerului în sensul acelor de ceasornic până când se atinge presiunea dorită (Fig. F).

5. Compresorul este acum gata de utilizare.

Oprirea

1. Setează presostatul (1) în poziția OFF (OPRIRE) (Fig. D).

2. Deconectați cablul de alimentare (2) (Fig. I).

3. Setează supapa de evacuare a rezervorului (1) în poziția ON (OPRIRE) pentru a vă asigura că rezervorul este golit (Fig E).

Întreținere

Item	Descriere / motiv	Interval de service
Golirea rezervorului	Odată cu funcționarea normală a compresorului, se va acumula condens de apă în rezervor. Pentru a preveni coroziunea rezervorului în interior, condensul trebuie eliminat de două ori pe zi. Asigurați-vă că purtați ochelari de protecție. Eliberați presiunea aerului din sistem, apoi deschideți supapa de evacuare de pe partea inferioară a rezervorului pentru eliminare. În condiții de vreme rece, este deosebit de important să goliți rezervorul după fiecare utilizare pentru a reduce șansa apariției problemelor rezultate din înghețarea apei ca urmare a condensului. <i>NOTĂ: Consultați instrucțiunile referitoare la golirea rezervorului.</i>	De două ori pe zi
Test pentru scurgeri	Verificați dacă toate conexiunile sunt strânse. Scurgerile de cantitate mică din rezervor, furtunuri, conexiuni sau tuburi de transfer vor reduce substanțial performanța compresorului și a instrumentului. Pulverizați o cantitate mică de apă cu săpun în jurul zonei care ar putea prezenta scurgeri cu un pulverizator. Dacă apar bule, reparați, înlocuiți sau etanșați din nou componenta defectă. Nu strângeți prea tare conexiunile!	Lunar
Curățarea filtrului de aer	Un filtru de aer murdar va reduce performanța și durata de viață a compresorului. Pentru a evita contaminarea pompei, filtrul trebuie curățat frecvent și înlocuit periodic. Curățați filtrul cartușului suflându-l cu un pistol de suflat. <i>NOTĂ: Consultați instrucțiunile privind curățarea filtrului de aer.</i>	Săptămânal

Golirea rezervorului

1. Setează presostatul (1) în poziția OFF (OPRIRE) (Fig. D).

2. Deconectați cablul de alimentare (2) (Fig. I).

3. Rotiți butonul regulatorului de presiune a aerului în sens contrar acelor de ceasornic pentru a seta presiunea de la orificiul de evacuare la zero (Fig. F)

4. Poziționați recipientul adecvat sub unitate pentru a colecta apa.

5. Înclinați ușor unitatea și rotiți ușor supapa de evacuare în sens contrar acelor de ceasornic pentru a o deschide. (Fig. G)

6. După drenarea apei, închideți supapa de evacuare (în sensul acelor de ceasornic) (Fig. G). Compresorul de aer poate fi acum depozitat.

Curățarea filtrului de aer

Un filtru murdar va reduce performanța și durata de viață a unității. Pentru a evita orice contaminare în interiorul pompei, filtrul trebuie curățat săptămânal și înlocuit periodic. Filtrul cartușului trebuie curățat cu un pistol de suflat (Fig. H).

Depozitare

Înainte de depozitarea compresorului de aer:

1. Goliți rezervorul.
2. Utilizați un pistol de suflat cu aer pentru a curăța tot praful și resturile din compresor.
3. Deconectați și înfășurați cablul de alimentare.
4. Curățați orificiile de ventilație de pe carcasa motorului cu o lavetă umedă.
5. Eliminați toată umezeala din rezervor.
6. Îndepărtați supapa de siguranță de presiune pentru a elibera toată presiunea din rezervor.



AVERTISMENT:

- Husele de depozitare pot provoca un incendiu care poate duce la deces sau leziuni grave.
- Nu plasați o husă de depozitare peste un compresor de aer fierbinte!
- Permiteți echipamentului să se răcească suficient timp înainte de a pune husa pe echipament.
- Depozitați compresorul de aer într-un loc curat și uscat.
- În condiții de vreme rece, depozitați compresorul într-un spațiu cald atunci când nu este utilizat. Acest lucru va reduce problemele legate de pornirea motorului și înghețarea condensului de apă.

Depanare

Problemă	Cauză posibilă	Soluții
Motorul nu rulează sau nu pornește	Cablul de alimentare nu este conectat.	Conectați cablul de alimentare la o priză cu împământare.
	Presostatul este în poziția O (OFF, OPRIRE).	Setați presostatul în poziția ON (PORNIRE).
	Cablul prelungitor are calibrul pentru sârmă necorespunzător sau este prea lung.	Verificați informațiile despre cablul prelungitor privind lungimea adecvată a calibrului pentru sârmă și a cablului.
	Limitatorul de suprasarcină termică al motorului s-a declanșat.	Opriti compresorul de aer, deconectați cablul de alimentare și așteptați până când motorul s-a răcit. Conectați cablul de alimentare numai după ce motorul s-a răcit și așteptați cel puțin 5 minute pentru a vă asigura că limitatorul de suprasarcină termică a revenit la starea inițială.
	S-a ars o siguranță sau s-a declanșat un disjunctur.	Înlocuiți siguranța sau resetați disjunctorul.
		Verificați dacă siguranța are amperajul corespunzător.
		Verificați condițiile de joasă tensiune.
		Deconectați orice alt aparat electric de la circuit sau operați compresorul pe un circuit diferit.
	Presiunea rezervorului de aer depășește limita presetată a presostatului.	Motorul va porni automat când presiunea rezervorului scade sub presiunea de cuplare.
Supapa de siguranță s-a blocat.	Curățați sau înlocuiți supapa de siguranță.	
Conexiunile electrice sunt slăbite.	Contactați distribuitorul dvs. TJEP pentru reparații!	
Motorul, condensatorul sau supapa de siguranță este defect(ă).	Contactați distribuitorul dvs. TJEP pentru reparații!	
Motorul funcționează continuu când presostatul este în poziția ON (PORNIRE).	Presostatul nu oprește motorul atunci când compresorul de aer atinge presiunea de decuplare și supapa de siguranță se activează.	Setați presostatul în poziția OFF (OPRIRE). Dacă motorul nu se oprește, deconectați compresorul de aer. Dacă presostatul este defect, înlocuiți-l.
	Capacitatea compresorului nu este suficientă.	Verificați cerințele în materie de aer ale accesoriului utilizat. Dacă este mai mare decât debitul de aer (litru pe minut) și presiunea furnizată de compresor, este necesar un compresor cu capacitate mai mare.
Regulatorul nu reglează presiunea.	Regulatorul sau părțile sale interne sunt murdare sau deteriorate.	Înlocuiți regulatorul.

Problemă	Cauză posibilă	Soluții
Presiunea este scăzută sau nu există suficient aer.	Există o scurgere la unul dintre fittinguri.	Verificați fittingurile cu apă cu săpun. Strângeți sau etanșați din nou fittingurile care prezintă scurgeri (aplicați bandă de etanșare). Nu strângeți prea tare!
	Supapa de evacuare a rezervorului este deschisă.	Închideți supapa de evacuare.
	Orificiul de admisie a aerului este obstrucționat.	Curățați sau înlocuiți elementele filtrului de aer.
	Utilizarea excesivă și prelungită a aerului.	Reduceți cantitatea de aer utilizată.
	Există o gaură în furtunul de aer.	Verificați furtunul de aer și înlocuiți-l dacă este necesar.
	Rezervorul prezintă scurgeri.	Înlocuiți imediat rezervorul. Nu încercați să îl reparați!
	Supapa prezintă scurgeri.	Verificați dacă există piese uzate și înlocuiți-le, dacă este cazul.
Se resimte umiditate în aerul de evacuare.	În rezervorul de aer, există condens ca urmare a unui nivel ridicat de umiditate atmosferică sau a faptului că compresorul nu a funcționat suficient de mult timp.	Goliți rezervorul de aer. Goliți rezervorul de aer mai des în condiții de vreme umedă și utilizați un filtru pentru conducta de aer.
Compresorul se supraîncălzește.	Ventilația nu este adecvată.	Mutați compresorul într-un spațiu cu aer rece, uscat și bine ventilat.
	Suprafețele de răcire sunt murdare.	Curățați bine toate suprafețele de răcire de pe pompă și motor.
	Supapa prezintă scurgeri.	Înlocuiți piesele uzate și asamblați din nou cu o bandă nouă de etanșare.
Pentru orice defecțiune în afara celor menționate mai sus, vă rugăm să întrerupeți utilizarea compresorului și să contactați distribuitorul dvs. local TJEP, pentru service.		

TJEP 4/5-2

SÄKERHETS- OCH DRIFTINSTRUKTIONER

UNDERHÅLL OCH FELSÖKNING

ÖVERSÄTTNING AV ORIGINALINSTRUKTIONERNA

Innehållsförteckning

Viktig säkerhetsinformation	106
Figurer	106
Tekniska specifikationer	107
Verktygstillämpning	107
Försäkran om överensstämmelse	107
Förklaring av symboler	108
Viktiga delar	109
Allmänna säkerhetsvarningar	109
Monteringsanvisningar	110
Placering av luftkompressorn	110
Ansluta luftslang till kompressor	110
Driftinstruktioner	110
Avbrott i pumpen	110
Före varje uppstart	110
Starta så här	110
Stäng av så här	110
Underhåll	111
Töm tanken så här	111
Rengör luftfiltret så här	111
Förvaring	111
Felsökning	112



FELAKTIG ELLER EJ SÄKER ANVÄNDNING AV KOMPRESSORN KAN LEDA TILL DÖDSFALL ELLER ALLVARLIG PERSONSKADA. DET ÄR MYCKET VIKTIGT ATT DEN AVSEDDA ANVÄNDAREN AV KOMPRESSORN LÄSER OCH FÖRSTÅR DENNA BRUKSANVISNING INNAN KOMPRESSORN MANÖVRERAS. FÖRVARA DENNA BRUKSANVISNING TILLGÄNGLIG FÖR ANDRA INNAN DE ANVÄNDER KOMPRESSORN.

Förvara denna bruksanvisning på en säker plats för framtida bruk.

Viktig säkerhetsinformation

Tillverkaren kan omöjligt förutse alla tänkbara omständigheter som kan innebära fara. Varningarna i den här bruksanvisningen samt de märkningar och dekaler som sitter på kompressorn är därför inte uttömmande. Om du använder en procedur, arbetsmetod eller driftsteknik som tillverkaren inte specifikt rekommenderar måste det säkerställas att den är säker för dig och andra. Du måste också kontrollera att den procedur, arbetsmetod eller driftsteknik som du väljer inte gör kompressorn osäker.

Figurer

Relevanta figurer som det hänvisas till finns i instruktionerna på sidan 7.

Tekniska specifikationer

Teknisk info.	TJEP 4/5-2
Behållarstorlek	3,8 L
Effekt	230V 50Hz 0,5 hk
Varv per minut	1 400
Märkström i ampere	1,2
Arbetstryck	7,0-9,0 bar
Motortyp	Asynkron
Oljefri/oljefett	Oljefri
Snabbkopplare	1
Dräneringsventil	Kulventil
Arbetscykel	75%
L _{PA}	56 dBA
L _{WA}	69 dBA

Då vi ständigt utvecklar och förbättrar våra produkter kan informationen i den här översikten komma att ändras utan föregående meddelande. Uppdaterad information finns på www.tjep.se

Verktygstillämpning

- Pneumatiska spikpistoler och klammerpistoler

Försäkran om överensstämmelse

Vi;
Chongqing Hybest Tools Group Co. Ltd., No. 157, Jienan Street, Banan District, Chongqing, Kina

försäkrar helt på eget ansvar att:
TJEP 4/5-2 kompressor

överensstämmer med direktiv(en), dess ändring(ar) och standard(er);
2006/42/EC, 2014/30/EU.

EN ISO 12100: 2010, EN 1012-1:2010, EN 60204-1:2018, EN IEC 61000-6-2:2019, EN IEC 61000-6-4:2019, EN 61000-3-2:2014, EN 61000-3-3:2013, EN ISO 13857: 2019, EN ISO 13849-1:2015, EN 13854:2019, EN ISO 14120:2015.

Behörig kontakt i EU för att sammanställa den tekniska dokumentationen;
KGK A/S, Møllevej 9 - H2, DK-2990 Nivå, Tfn: +45 45 76 17 00, Måns Spånberg

Serienummer finns på framsidan.

Dokument ref.nr CQ-2034-MD-DOC · Datum: 2020-08-31

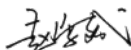





ZHAOZIBIN

Kvalitetsansvarig, Chongqing Hybest Tools Group Co. Ltd., Chongqing, Kina





Förklaring av symboler

Symboler i bruksanvisningen

	<p>Säkerhetssymbolen varnar för en möjlig risk för personskada. Ett signalord (FARA, VARNING eller VAR FÖRSIKTIG) används tillsammans med varningssymbolen för att ange en grad eller nivå av fara. En säkerhetssymbol kan användas för att ange typen av fara.</p> <p>Signalordet OBSERVERA används för åtgärder som inte rör personskador.</p> <p>FARA: indikerar en fara som, om den inte undviks, kommer att leda till dödsfall eller allvarliga personskador.</p> <p>VARNING: indikerar en fara som, om den inte undviks, kan leda till dödsfall eller allvarliga personskador.</p> <p>VAR FÖRSIKTIG: anger en fara som, om den inte undviks, kan leda till mindre eller måttliga personskador.</p>
	Läs och förstå kompressoretiketterna och bruksanvisningen. Att inte följa varningarna kan leda till allvarlig personskada.
	Användare och andra i arbetsområdet måste bära stöttåliga skyddsglasögon med sidoskydd.
	Användare och andra i arbetsområdet måste bära hörselskydd.
	Det rekommenderas att användaren och andra i arbetsområdet bär CE-märkt hjälm på arbetsplatsen.

Symboler på kompressorn

	Läs och förstå kompressoretiketterna och bruksanvisningen. Att inte följa varningarna kan leda till allvarlig personskada.
	Den här kompressorn är CE-godkänd i enlighet med tillämpliga standarder.
	Bortskaffa produkten i enlighet med WEEE-direktivet.
RoHS	Produkten uppfyller RoHS-direktivet.
	Behållarkapacitet
	Varv per minut
	Maximalt tryck
	Effektförbrukning
	Risk för att spränga tanken vid drift över maximalt drifttryck.
	Risk för brand. Använd aldrig i närheten av lättantändliga gaser eller ångor.
	Risk för oavsiktlig start i händelse av ett strömbrott och efterföljande återställning. Håll avstånd till roterande delar.
	Risk för ögonskada. Bär alltid CE-godkända skyddsglasögon när kompressorn används.

	Risk för elektriska stötar som kan leda till dödsfall eller allvarliga personskador. Anslut endast kompressorn till ett korrekt jordat uttag.
	Risk för höga temperaturer.
	Tryckutlopp. Håll kroppsdelar och åskådare på avstånd
 2x 	Töm tanken min. 2 gånger per dag.

Viktiga delar

Beskrivning av delar – se ritning på sida 7

A	LUFTKOMPRESSORPUMP: Pumpen komprimerar luften och släpper ut den i tanken via kolven som rör sig uppåt och nedåt i cylindern.
B	ELEKTRISK MOTOR: Motorn används för att driva pumpen. Den är utrustad med ett termiskt överbelastningsskydd. Om motorn överhettas av någon anledning stängs det termiska överbelastningsskyddet av för att förhindra att motorn skadas.
C	SÄKERHETSVENTIL: Den här ventilen används för att förhindra att kompressorn bygger upp för högt tryck. Om trycket når den förinställda nivån i tanken öppnas den automatiskt.
D	TRYCKBRYTARE: Denna brytare slår på kompressorn och manövreras manuellt. När den är i läge PÅ kan den starta eller stänga av kompressorn automatiskt, utan varning, vid luftbehov. Ställ ALLTID den här brytaren i läge AV när kompressorn inte används och innan kompressorn kopplas ur.
E	TRYCKREGULATOR: Regulatoren används för att justera trycket i ledningen till det verktyg som används. Vrid vredet medurs för att öka trycket och moturs för att sänka trycket.
F	BEHÅLLARMANOMETER: Manometern mäter trycknivån för den luft som lagras i tanken. Den kan inte justeras av operatören och indikerar inte trycket i ledningen.
G	UTLOPPSMANOMETER: Manometern mäter det reglerade utloppstrycket.
H	SNABBKOPPLING: Snabbkopplingen är ansluten till en snabbförbindning som är ansluten till luftslangen.
I	AVTAPPNINGSVENTIL: Avtappningsventilen används för att avlägsna fukt från lufttanken när kompressorn har stängts av.
J	LUFTTANK: Den komprimerade luften lagras i tanken.
K	STRÖMKABEL: Denna produkt är avsedd att användas på en nominell 230 V-krets och ska vara jordad. En kabel med jordad stickkontakt måste användas. Kontrollera att produkten är ansluten till ett jordat uttag med samma konfiguration som stickkontakten (se fig. A). Ingen adapter får användas med den här produkten. Rådfråga en behörig elektriker om du inte förstår instruktionerna för jordning eller om du är osäker på om produkten är korrekt jordad. Om stickkontakten inte passar i uttaget ska du låta en behörig elektriker installera ett jordat uttag.

**FARA:**

Felaktig installation av den jordade stickkontakten medför risk för elektriska stötar. Om det är nödvändigt att reparera eller byta ut strömkabeln eller stickkontakten ska du inte ansluta jordledaren till någon av flatkontaktarna. Jordledaren har färgkombinationen gul och grön.

Allmänna säkerhetsvarningar

- Använd inte kompressorn förrän du har läst och förstått den här bruksanvisningen för säkerhets-, drifts- och underhållsanvisningar.

**VARNING:**

- Risk för brand orsakad av gnistor från motor och tryckbrytare som kan leda till dödsfall eller allvarliga personskador.
- Använd inte kompressorn i närheten av lättantändlig gas eller ånga. Förvara aldrig brandfarliga vätskor eller gas i närheten av kompressorn.
- Högtrycksluft kan leda till dödsfall eller allvarliga

personskador. Stäng av enheten, dra ut stickkontakten och släpp ut lufttrycket före service.

- Kör aldrig över det maximala driftrycket för spik-/klammerpistolerna.
- Töm ut vatten ur tanken efter varje användning.
- Svetsa inte och reparera inte tanken.
- Använd inte enheten med en tryckbrytare eller säkerhetsventil som är inställd över maximalt tillåtet arbetstryck.
- Heta ytor på kompressorn kan leda till allvarliga personskador. Låt kompressorn svalna innan du rör vid den.
- Om kompressorn används för att ge andningsluft kan det leda till dödsfall eller allvarliga personskador.
- Spreja inte lättantändliga material i närheten av öppen eld eller andra antändningskällor inklusive kompressorn.
- Begränsa inte kompressorns ventilationsöppningar och placera inga föremål mot eller ovanpå kompressorn
- Använd endast kompressorn i ett rent, torrt och välventilerat utrymme.

- Använd inte utan uppsikt. Stäng alltid av och koppla ur kompressorn när den inte används.

 • Risk för allvarliga ögonskador på grund av fukt och skräp. Operatörer och andra i arbetsområdet ska bära CE-godkända och stöttåliga skyddsglasögon med sidoskydd vid arbete med kompressorn och/eller öppning av avtappningsventilen.

- Rikta inte tryckluftströmmen mot någon del av kroppen.
- Risk för elstötar som kan leda till dödsfall eller allvarliga personskador. Anslut endast kompressorn till ett korrekt jordat uttag.

 • Dammskapas vid kapning, slipning, borrning eller malning av material som trä, färg, metall, betong, cement eller annat murverk.

- För att minska din exponering för dessa kemikalier ska du arbeta i ett välventilerat utrymme och ALLTID använda godkänd säkerhetsutrustning.
- HÅLL ALLTID BARN BORTA FRÅN KOMPRESSORN.

VAR FÖRSIKTIG:

- Högtrycksluft som innehåller kondensvatten kan leda till mindre eller måttliga skador. Rikta inte munstycket mot någon människa.

OBSERVERA:

- Om pumpen har transporterats eller vänts upp och ned (även delvis) ska den stå i normalt upprätt läge i cirka 10 minuter innan den startas.

Monteringsanvisningar

- Packa upp kompressorn. Undersök om kompressorn är skadad. Kontakta din TJEP-återförsäljare omedelbart om kompressorn har skadats.
- Kontrollera luftkompressorns identifikationsetikett för att säkerställa att du har köpt den avsedda modellen och att den har den tryckklass som krävs för avsedd användning.
- Förpackningen bör innehålla kompressorn och dessa säkerhets- och driftsinstruktioner.

Placering av luftkompressorn

1. Placera luftkompressorn (1) nära ett eluttag (2) (fig. B).
2. Kompressorn måste placeras minst 31 cm från en vägg (3) eller ett hinder i ett rent, välventilerat utrymme för att säkerställa tillräckligt luftflöde och tillräcklig kylning (fig. B).
3. Placera kompressorn på golvet eller en hård, plan yta. Kompressorn måste stå i våg för att fukten i tanken ska kunna tappas ur korrekt.

Ansluta luftslang till kompressor

1. Anslut luftslangen (1) till kompressorns snabbkoppling (2) (fig. C).

Driftinstruktioner

Avbrott i pumpen

1. Ställ tryckbrytaren (1) i läge AV (fig. D).
2. Öppna tankens avtappningsventil (1) genom att vrida den moturs så att luften kan strömma ut och förhindra att lufttrycket byggs upp i lufttanken under inkörningsperioden (fig. E).
3. Vrid tryckvredet (1) medurs tills det tar stopp (fig. F).
4. Anslut stickkontakten.

- Använd en särskilt avsedd strömkrets. Om någon annan elektrisk utrustning belastar kompressorns krets kanske kompressorn inte kan starta eller så kan en överbelastningskrets leda till trög start som orsakar att motorns överbelastningskydd eller kretsbrytare löser ut, särskilt i kalla förhållanden.
- Koppla inte ur strömkabeln förrän inkörningsprocessen har slutförts, annars kan motorn skadas.

5. Ställ tryckbrytaren (1) i läge ON (fig. D). Kompressorn startar. Kör kompressorn i 30 minuter. Om den stannar ska du omedelbart stänga av den och kontakta din lokala TJEP-återförsäljare.

Observera att inkörning av enheten endast krävs före första användningen.

6. Stäng av tryckbrytaren efter 30 minuter.
7. Stäng dräneringsventilen till tanken (1) genom att vrida den medurs (fig. E).
8. Ställ tryckbrytaren i läge PÅ (fig. D). Lufttanken kommer att fyllas till "avlastningstryck" och sedan kommer kompressorns motor att stanna. Kompressorn är nu klar att användas.

Före varje uppstart

1. Ställ tryckbrytaren (1) i läge AV (fig. D).
2. Vrid tryckregulatorns vred (1) moturs tills det tar stopp (fig. F).
3. Anslut slang och tillbehör (fig. C).

Starta så här

1. Stäng avtappningsventilen till tanken (1) (fig. I)
2. Anslut stickkontakten (2) (fig. I)
3. Ställ tryckbrytaren i läge PÅ och låt tanktrycket byggas upp (fig. D). Motorn stannar när tanktrycket når avlastningstrycket.
4. Vrid lufttrycksregulatorns vred medurs tills önskat tryck har uppnåtts (fig. F).
5. Kompressorn är klar att användas.

Stäng av så här

1. Ställ tryckbrytaren (1) i läge AV (fig. D).
2. Dra ur strömkabeln (2) (fig. I).
3. Ställ in tankens avtappningsventil (1) på PÅ för att säkerställa att tanken töms (fig. E).

Underhåll

Post	Beskrivning/orsak	Serviceintervall
Töm tanken	Vid normal drift av kompressorn samlas kondensvatten i tanken. För att förhindra korrosion i tanken från insidan måste kondensen tömmas ut två gånger om dagen. Bär alltid skyddsglasögon. Släpp ut lufttrycket ur systemet och öppna sedan avtappningsventilen nedtill på tanken för att tömma ut kondensen. Under kalla förhållanden är det särskilt viktigt att tömma tanken efter varje användning för att minska risken för problem som kan uppstå till följd av frysning av kondensvatten. <i>OBSERVERA: Se anvisningarna för hur man tömmer tanken.</i>	Två gånger om dagen
Kontrollera om det finns läckage	Kontrollera att alla anslutningar är tätade. Små läckor i tanken, slangar, anslutningar eller överföringsrör kommer att avsevärt minska kompressorns och verktygets prestanda. Spruta lite tvålatten runt området med misstänkta läckor med en sprejflaska. Om bubblor uppträder ska den defekta delen repareras, bytas ut eller tätas. Dra inte åt anslutningarna för hårt.	Månadsvis
Rengör luftfiltret	Ett smutsigt luftfilter minskar kompressorns prestanda och livslängd. För att undvika att föroreningarna pumpen ska filtret rengöras ofta och bytas ut regelbundet. Rengör kassetfiltret genom att blåsa på det med en tryckluftspistol. <i>OBSERVERA: Se anvisningarna för hur man rengör luftfiltret.</i>	Veckovis

Töm tanken så här

1. Ställ tryckbrytaren (1) i läge AV (fig. D).
2. Dra ur strömkabeln (2) (fig. I).
3. Vrid lufttryckregulatorns vred moturs för att ställa in utloppstrycket på noll (fig. F).
4. Placera en lämplig behållare under enheten för att fånga upp vatten.
5. Luta enheten något och vrid avtappningsventilen försiktigt moturs för att öppna den (fig. G).
6. När vattnet har tappats ur ska avtappningsventilen stängas (medurs) (fig. G). Luftkompressorn kan nu ställas undan för förvaring.

Rengör luftfiltret så här

Ett smutsigt filter minskar enhetens prestanda och livslängd. För att undvika föroreningar inuti pumpen ska filtret rengöras varje vecka och bytas ut regelbundet. Kassetfiltret ska rengöras med en blåspistol (fig. H).

Förvaring**Innan luftkompressorn förvaras:**

1. Töm tanken
2. Använd en tryckluftspistol för att avlägsna allt damm och skräp från kompressorn.

3. Koppla från och linda upp strömkabeln.
4. Rengör ventilationsöppningarna på motorhöljet med en fuktig trasa.
5. Töm ut all fukt ur tanken.
6. Dra i trycksäkerhetsventilen för att släppa ut allt tryck ur tanken.

**VARNING:**

- Förvaringsskydd kan orsaka en brand som kan leda till dödsfall eller allvarliga personskador.
- Placera inte ett förvaringsskydd över en varmlufts-kompressor.
- Låt utrustningen svalna tillräckligt länge innan ett skydd placeras över utrustningen.
- Förvara luftkompressorn på en ren och torr plats.
- Vid kall väderlek ska kompressorn förvaras i en uppvärmd byggnad när den inte används. Detta minskar eventuella problem med att starta motorn och kondensfrysning.

Felsökning

Problem	Möjlig orsak	Lösningar	
Motorn går inte eller startar inte	Strömkabeln är inte ansluten.	Anslut strömkabeln till ett jordat uttag.	
	Tryckbrytaren står i läget O (AV).	Ställ tryckbrytaren i läge PÅ.	
	Förlängningskabeln har fel kabeldimension eller är för lång.	Kontrollera informationen om förlängningskabeln för rätt kabeldimension och kabellängd.	
	Motorns termiska överbelastningsskydd har löst ut.	Stäng av luftkompressorn, dra ur strömkabeln och vänta tills motorn har svalnat. Anslut inte strömkabeln förrän motorn har svalnat och vänta i minst 5 minuter för att säkerställa att det termiska överbelastningsskyddet har återställts.	
	En säkring har gått eller en krets brytare har löst ut.		Byt ut säkringen eller återställ krets brytaren.
			Kontrollera att säkringen har rätt strömstyrka.
			Kontrollera efter lågspänningsförhållanden.
			Koppla från alla andra elektriska apparater från kretsen eller kör kompressorn på en särskild krets.
		Trycket i lufttanken överskrider den förinställda tryckbrytarens gräns.	Motorn startar automatiskt när tanktrycket sjunker under inkopplingstrycket.
Säkerhetsventilen har fastnat i öppet läge.	Rengör eller byt ut säkerhetsventilen.		
Elanslutningarna är lösa.	Kontakta en TJEP-återförsäljare angående reparation		
Motorn, kondensatorn eller säkerhetsventilen är defekt.	Kontakta en TJEP-återförsäljare angående reparation		
Motorn körs kontinuerligt när tryckbrytaren är i läge PÅ.	Tryckbrytaren stänger inte av motorn när luftkompressorn når avlastningstrycket och säkerhetsventilen aktiveras.	Ställ tryckbrytaren i läge AV. Om motorn inte stängs av, dra ur strömkabeln till luftkompressorn. Om tryckbrytaren är defekt ska den bytas ut.	
	Kompressorns kapacitet är inte tillräcklig.	Kontrollera luftkravet för det tillbehör som används. Om det är högre än luftflödet (liter per minut) och trycket från kompressorn behövs en kompressor med större kapacitet.	
Regulatorn reglerar inte trycket.	Regulatorn eller dess inre delar är smutsiga eller skadade.	Byt ut regulatorn.	

Problem	Möjlig orsak	Lösningar
Trycket är lågt eller så finns det inte tillräckligt med luft.	Det finns en läcka vid en av anslutningarna.	Kontrollera anslutningarna med tvålvatten. Dra åt eller täta läckande anslutningar (påför gängtejp på gängorna). Dra inte åt för hårt.
	Tankens avtappningsventil är öppen.	Stäng avtappningsventilen.
	Luftintaget är begränsat.	Rengör eller byt ut luftfilterelementen.
	Långvarig överdriven användning av luft.	Minska mängden luft som används.
	Det finns ett hål i luftslangen.	Kontrollera luftslangen och byt ut den vid behov.
	Tanken läcker.	Byt ut tanken omedelbart. Försök inte reparera den.
	Ventilen läcker.	Kontrollera om det finns slitna delar och byt ut dem vid behov.
Det finns fukt i utloppsluften.	Det finns kondens i lufttanken på grund av hög luftfuktighet eller på grund av att kompressorn inte har körts tillräckligt länge.	Töm lufttanken. Töm lufttanken oftare vid fuktig väderlek och använd ett luftledningsfilter.
Kompressorn överhettas.	Ventilationen är otillräcklig.	Flytta kompressorn till ett område med sval, torr och välcirkulerad luft.
	Kylytorna är smutsiga.	Rengör alla kylytor på pumpen och motorn noggrant.
	Ventilen läcker.	Byt ut slitna delar och montera ihop med ny gängtejp.
Sluta använda kompressorn och kontakta din lokala TJEP-återförsäljare för service vid andra fel än ovanstående.		

TJEP 4/5-2

BEZPEČNOSTNÉ A PREVÁDZKOVÉ POKYNY

ÚDRŽBA A RIEŠENIE PROBLÉMOV

PREKLAD PÔVODNEJ PRÍRUČKY

Obsah

Dôležité bezpečnostné informácie	114
Obrázky	114
Technické špecifikácie	115
Náradie kompatibilné s kompresorom	115
Vyhľadanie o zhode	115
Vysvetlenie symbolov	116
Hlavné diely	117
Všeobecné bezpečnostné výstrahy	117
Návod na montáž	118
Umiestnenie vzduchového kompresora	118
Pripojte vzduchovú hadicu ku kompresoru	118
Návod na obsluhu	118
Zábeh čerpadla	118
Pred každým spustením	118
Postup spustenia	118
Postup vypínania	118
Údržba	119
Postup vypustenia nádrže	119
Postup čistenia vzduchového filtra	119
Skladovanie	119
Riešenie problémov	120



NESPRÁVNE A NEBEZPEČNÉ POUŽITIE KOMPRESORA MÔŽE MAŤ ZA NÁSLEDOK SMRŤ ALEBO VÁŽNE ZRANENIE. JE VEĽMI DÔLEŽITÉ, ABY SI URČENÝ OPERÁTOR PRED UVEDENÍM KOMPRESORA DO PREVÁDZKY PREČÍTAL A POROZUMEL TEJTO PRÍRUČKE. PRED POUŽITÍM KOMPRESORA USCHOVAJTE TÚTO PRÍRUČKU, ABY DO NEJ BOLO MOŽNÉ V PRÍPADE POTREBY NAHLIADNUŤ.

Túto príručku uschovajte na bezpečnom mieste, aby bola dostupná pre prípad potreby.

Dôležité bezpečnostné informácie

Výrobca nedokáže predvídať všetky možné okolnosti, ktoré by mohli predstavovať nebezpečenstvo. Výstrahy v tejto príručke, ani značky a štítky pripravené ku kompresoru, nedokážu obsiahnuť všetky potenciálne situácie. Ak uplatníte postup, pracovnú metódu alebo operačnú techniku, ktorú výrobca výslovne neodporúča, ste povinní sa ubezpečiť, že bude bezpečná pre vás aj ostatných. Ste povinní sa tiež ubezpečiť, že vami zvolený postup, pracovná metóda alebo operačná technika nespôsobí, že kompresor prestane byť bezpečný.

Obrázky

Príslušné obrázky nájdete v príručke na strane 7.

Technické špecifikácie

Technické údaje	TJEP 4/5-2
Veľkosť nádrže	3,8 L
Výkon	230V 50Hz 0,5 HP
Otáčky	1400
Menovitý prúd	1,2
Pracovný tlak	7,0-9,0 bar
Typ motora	Indukčný
Bez oleja/olejové mazivo	Bez oleja
Rýchlospojka	1
Vypúšťací ventil	Guľový ventil
Pracovný cyklus	75 %
L _{PA}	56 dBA
L _{WA}	69 dBA

Vzhľadom na to, že naše produkty neustále vyvíjame a vylepšujeme, informácie v tejto príručke sa môžu zmeniť bez predchádzajúceho upozornenia. Aktualizované informácie nájdete na adrese www.tjep.eu

Náradie kompatibilné s kompresorom

- Pneumatické kľincovačky a zošívачky

Vyhlasenie o zhode

My

Chongqing Hybest Tools Group Co. Ltd., No. 157, Jienan Street, Banan District, Chongqing, Čína

vyhlasujeme na vlastnú zodpovednosť, že
kompresor TJEP 4/5-2

je v súlade s platným znením nasledujúcich smerníc a noriem:

2006/42/EC, 2014/30/EU.

EN ISO 12100: 2010, EN 1012-1:2010, EN 60204-1:2018, EN IEC 61000-6-2:2019, EN IEC 61000-6-4:2019, EN 61000-3-2:2014, EN 61000-3-3:2013, EN ISO 13857: 2019, EN ISO 13849-1:2015, EN 13854:2019, EN ISO 14120:2015.

Autorizovaný partner v EÚ na zostavenie technickej dokumentácie;
KGK A/S, Møllevvej 9 - H2, DK-2990 Nivå, Tel: +45 45 76 17 00, p. Måns Spånberg

Sériové číslo nájdete na prednej strane.



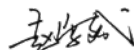

Ref. č. dokumentu CQ-2034-MD-DOC · Dátum: 31.8.2020



ZHAOZIBIN





Manažér kvality, Chongqing Hybest Tools Group Co. Ltd., Chongqing, Čína

Symbole v príručke

	<p>Symbol bezpečnostnej výstrahy označuje potenciálne nebezpečenstvo poranenia osôb. Signálne slovo (NEBEZPEČENSTVO, VÝSTRAHA alebo UPOZORNENIE) sa používa s výstražným symbolom na označenie stupňa alebo miery závažnosti nebezpečenstva. Môže byť použitý aj bezpečnostný symbol znázorňujúci typ nebezpečenstva.</p> <p>Signálne slovo OZNAM sa používa na označenie praktík, ktoré nesúvisia s ublížením na zdraví.</p> <p>NEBEZPEČENSTVO: Označuje nebezpečenstvo, ktoré, ak sa mu nezabráni, bude mať za následok smrť alebo vážne zranenie.</p> <p>VÝSTRAHA: Označuje nebezpečenstvo, ktoré, ak sa mu nezabráni, by mohlo mať za následok smrť alebo vážne zranenie.</p> <p>UPOZORNENIE: Označuje nebezpečenstvo, ktoré, ak sa mu nezabráni, by mohlo mať za následok ľahké alebo stredne ťažké zranenie.</p>
	Preštudujte si štítky a príručku kompresora. Nedodržanie výstrah môže mať za následok vážne zranenie.
	Operátori a iné osoby v pracovnej oblasti sú povinné používať ochranu zraku s ochranou proti nárazom a bočnými štítkami.
	Operátori a ostatní pracovníci v pracovnej oblasti sú povinní používať ochranu sluchu.
	Odporúča sa, aby operátor a ostatné osoby v pracovnej oblasti mali nasadenú prilbu s označením CE.

Symbole na kompresore

	Preštudujte si štítky a príručku kompresora. Nedodržanie výstrah môže mať za následok vážne zranenie.
	Tento kompresor disponuje osvedčením CE podľa platných noriem.
	Produkt zlikvidujte podľa smernice OEEZ.
RoHS	Produkt je v súlade s predpismi RoHS
	Objem nádrže
	Otáčky za minútu
	Maximálny tlak
	Spotreba energie
	Nebezpečenstvo prasknutia nádrže pri prevádzke nad úrovňou maximálneho prevádzkového tlaku.
	Riziko požiaru. Nikdy nepracujte v blízkosti horľavých plynov alebo pár.
	Riziko náhodného spustenia v prípade výpadku napájania a následného resetu. Udržujte odstup od rotujúcich častí.

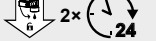
	Nebezpečenstvo poranenia očí. Pri práci s kompresorom vždy noste ochranné okuliare s osvedčením CE.
	Nebezpečenstvo úrazu elektrickým prúdom môže mať za následok smrť alebo vážne zranenie. Kompresor pripájajte iba k správne uzemnenej zásuvke.
	Riziko vysokých teplôt
	Tlakový výboj. Časti tela a okolostojace osoby držte v bezpečnej vzdialenosti
	Nádrž vypúšťajte min. 2 krát denne.

Hlavné diely

Popis dielov – pozri výkres na strane 7

A	ČERPADLO VZDUCHOVÉHO KOMPRESORA: Čerpadlo stláča vzduch a vytláča ho do nádrže pomocou piestu, ktorý sa pohybuje vo valci nahor a nadol.
B	ELEKTROMOTOR: Motor slúži na pohon čerpadla. Je vybavený ochranou proti tepelnému preťaženiu. Ak sa motor z nejakého dôvodu prehreje, ochrana proti tepelnému preťaženiu ho vypne, aby sa zabránilo jeho poškodeniu.
C	BEZPEČNOSTNÝ VENTIL: Tento ventil sa používa na zabránenie nadmernému tlaku v kompresore. Ak tlak dosiahne prednastavenú hladinu v nádrži, automaticky sa otvorí.
D	TLAKOVÝ SPÍNAČ: Tento spínač zapne kompresor a ovláda sa manuálne. Keď je v zapnutej polohe, umožňujú kompresor automaticky a bez varovania naštartovať alebo vypnúť podľa požiadaviek na prívod vzduchu. Keď kompresor nepoužívate a pred odpojením kompresora od elektrickej siete VŽDY prepnete tento prepínač do vypnutej polohy.
E	REGULÁTOR TLAKU: Regulátor sa používa na nastavovanie tlaku vo vnútri potrubia vedúceho k používanému náradiu. Otáčaním otočného voliča v smere hodinových ručičiek tlak zvyšujete, zatiaľ čo jeho otáčaním proti smeru hodinových ručičiek tlak znižujete.
F	UKAZOVATEĽ TLAKU V NÁDRŽI: Meradlo meria hladinu tlaku vzduchu, ktorý je uchovávaný v nádrži. Operátor ho nemôže nastavovať a nesignalizuje tlak vo vnútri potrubia.
G	UKAZOVATEĽ VÝSTUPNÉHO TLAKU: Meradlo meria regulovaný výstupný tlak.
H	RÝCHLOSPOJKA: Rýchlospojka je pripojená k rýchlospojke, ktorá sa pripája k vzduchovej hadici.
I	VYPÚŠŤACÍ VENTIL: Vypúšťací ventil slúži na odstránenie vlhkosti zo vzduchovej nádrže po vypnutí kompresora.
J	VZDUCHOVÁ NÁDRŽ: V nádrži sa nachádza stlačený vzduch.
K	NAPÁJACÍ KÁBEL: Tento výrobok je určený na použitie v elektrickom obvode s menovitým napätím 230 V a mal by byť uzemnený. Musí byť použitý kábel s uzemňovacou zástrčkou. Uistite sa, že výrobok je pripojený k uzemnenej zásuvke, ktorá má rovnakú konfiguráciu ako zástrčka (pozri obr. A). S týmto produktom by sa nemal používať žiadny adaptér. Ak ste neporozumeli pokynom na uzemnenie alebo máte pochybnosti, či je výrobok správne uzemnený, obráťte sa na autorizovaného elektrikára. Ak zástrčka nepasuje do zásuvky, nechajte si nainštalovať riadne uzemnenú zástrčku u autorizovaného elektrikára.

**NEBEZPEČENSTVO:**

Nesprávna inštalácia uzemňovacej zástrčky vedie k riziku úrazu elektrickým prúdom. Ak je nevyhnutná oprava alebo výmena kábla alebo zástrčky, nepripájajte uzemňovací vodič k žiadnej zo svoriek s plochou čepelou. Vonkajší povrch uzemňovacieho vodiča je žltozelený.

- Vysoký tlak vzduchu môže mať za následok smrť alebo vážne zranenie. Pred vykonaním servisu jednotku vypnite, odpojte od siete a uvoľnite tlak vzduchu.
- Nikdy nepracujte nad maximálnou hladinou prevádzkového tlaku klinovačky/zošívачky.
- Po každom použití vypustite vodu z nádrže.
- Nevárajte a neopravujte nádrž.
- Nepoužívajte tlakový spínač ani bezpečnostný ventil nastavený nad maximálnu hladinu prevádzkového tlaku.
- Horúce povrchy kompresorov môžu mať za následok vážne zranenie. Kým sa kompresora dotknete, nechajte ho vychladnúť.
- Použitie kompresora na prívod vzduchu na dýchanie môže mať za následok smrť alebo vážne zranenie.
- Nerozprašujte horľavé materiály v blízkosti plameňov alebo zápalných zdrojov vrátane kompresora.
- Neblokujte ventilačné otvory kompresora, o kompresor nič neopierajte ani naň nič nekladte
- Kompresor prevádzkujte iba na čistom, suchom a dobre vetranom mieste.

Všeobecné bezpečnostné výstrahy

- Kompresor neprevádzkujte, kým si neprečítate tento návod na obsluhu, ktorý obsahuje bezpečnostné pokyny a usmernenia na prevádzku a údržbu.

**VÝSTRAHA:**

- Riziko požiaru spôsobeného iskrami od motora a tlakového spínača môže mať za následok smrť alebo vážne zranenie.
- Kompresor nepoužívajte v blízkosti horľavých plynov alebo pár. V blízkosti kompresora nikdy neskladujte horľavé kvapaliny alebo plyny.

- Neprevádzkujte ho bez dozoru. Pokiaľ kompresor nepoužívate, vždy ho vypnite a odpojte od elektrickej siete.

- Riziko vážneho poranenia očí vlhkosťou a nečistotami. Pri práci s kompresorom a/alebo pri otváraní vypúšťacieho ventilu musia operátori a iné osoby v pracovnom prostredí používať ochranu zraku odolnú voči nárazom s postrannými štítlami a osvedčením CE.

- Prúd nesmerujte na žiadnu časť tela.
- Zásah elektrickým prúdom môže mať za následok smrť alebo vážne zranenie. Kompresor pripájajte iba k správne uzemnenej zásuvke.

- Pri rezaní, vŕtaní alebo brúsení materiálov, ako sú drevo, nátery, kov, betón, cement alebo iné murivo, sa môže vŕtiť prach. Aby ste znížili mieru, v akej ste vystavení týmto chemikáliám, pracujte na dobre vetranom mieste a VŽDY používajte schválené bezpečnostné vybavenie.
- DETI DRŽTE NEPRETRŽITE V BEZPEČNEJ VZDIALENOSTI OD KOMPRESORA.

UPOZORNENIE:

- Vzduch pod vysokým tlakom obsahujúci vodný kondenzát môže spôsobiť ľahké alebo stredne ťažké zranenie. Nesmerujte ho na žiadne osoby.

OZNAM:

- Ak bolo čerpadlo prepravované alebo prevrátené naopak (aj čiastočne), nechajte ho pred spustením stáť v normálnej vztýčenej polohe asi 10 minút.

Návod na montáž

- Vybaľte kompresor. Skontrolujte, či nie je poškodený. Ak bol kompresor poškodený, okamžite kontaktujte predajcu TJEP.
- Pozrite si identifikačný štítok vzduchového kompresora a uistite sa, že ste zakúpili zamýšľaný model, ktorý poskytuje požadovaný tlak pre vymedzené použitie.
- Kartón by mal obsahovať kompresor a tieto bezpečnostné a prevádzkové pokyny.

Umiestnenie vzduchového kompresora

1. Vzduchový kompresor (1) umiestnite do blízkosti elektrickej zásuvky (2) (obr. B).
2. Kompresor musí byť vo vzdialenosti najmenej 31 cm od akejkoľvek steny (3) alebo prekážky, na čistom, dobre vetranom mieste, aby bol zabezpečený dostatočný prietok vzduchu a náležité chladenie (obr. B).
3. Umiestnite kompresor na podlahu alebo na tvrdý a rovný povrch. Kompresor musí byť v rovine, aby sa zabezpečilo správne odvádzanie vlhkosti z nádrže.

Pripojte vzduchovú hadicu ku kompresoru

1. Pripojte vzduchovú hadicu (1) k rýchl spojkke kompresora (2) (obr. C).

Návod na obsluhu

Zábeh čerpadla

1. Uvedte tlakový spínač (1) do vypnutej polohy (obr. D).
2. Otvorte vypúšťací ventil nádrže (1) otočením proti smeru hodinových ručičiek, aby sa umožnil únik vzduchu a zabránilo sa zvyšovaniu tlaku vzduchu vo vzduchovej nádrži počas doby zábehu (obr. E).
3. Otáčajte regulátor tlaku (1) v smere hodinových ručičiek až na doraz (obr. F).
4. Pripojte napájací kábel
 - Použite vyhradený obvod. Ak z obvodu kompresora čerpajú energiu aj ďalšie elektrické spotrebiče, môže dôjsť k zlyhaniu spustenia kompresora, prípadne preťažený obvod môže spôsobiť pomalé štartovanie, ktoré spôsobí aktiváciu systému na ochranu pred preťažením alebo vyhodenie ističa, a to najmä v chladných podmienkach.
 - Napájací kábel odpojte až po ukončení procesu zábehu, inak by sa mohol poškodiť motor.

5. Uvedte tlakový spínač (1) do zapnutej polohy (obr. D). Kompresor sa spustí. Kompresor nechajte pracovať 30 minút. Ak dôjde k poruche, okamžite ho vypnite a kontaktujte miestneho predajcu TJEP.

Upozorňujeme, že zábeh jednotky je nevyhnutný iba pred prvým použitím.

6. Po 30 minútach tlakový spínač vypnite.
7. Zatvorte vypúšťací ventil nádrže (1) otočením v smere hodinových ručičiek (obr. E).
8. Uvedte tlakový spínač do zapnutej polohy. (obr. D) Vzduchom sa naplní na „vypínací“ tlak a potom sa motor kompresora zastaví. Kompresor je teraz pripravený na použitie.

Pred každým spustením

1. Uvedte tlakový spínač (1) do vypnutej polohy (obr. D).
2. Otáčajte regulátor tlaku (1) proti smeru hodinových ručičiek až na doraz (obr. F).
3. Pripojte hadicu a príslušenstvo (obr. C).

Postup spustenia

1. Zatvorte vypúšťací ventil nádrže (1) (obr. I)
2. Pripojte napájací kábel (2) (obr. I)
3. Prepnete tlakový spínač do zapnutej polohy a nechajte tlak v nádrži stúpať (obr. D). Motor sa zastaví, keď tlak v nádrži dosiahne vypínací tlak.
4. Otáčajte regulátor tlaku vzduchu v smere hodinových ručičiek, kým sa nedosiahne požadovaný tlak (obr. F).
5. Kompresor je pripravený na použitie.

Postup vypínania

1. Uvedte tlakový spínač (1) do vypnutej polohy (obr. D).
2. Odpojte napájací kábel (2) (obr. I).
3. Vypúšťací ventil nádrže (1) prepnete do zapnutej polohy, aby sa nádrž vyprázdnila (obr. E).

Údržba

Položka	Popis/príčina	Servisný interval
Vypustenie nádrže	Pri bežnej prevádzke kompresora sa v nádrži hromadí vodný kondenzát. Aby sa zabránilo korózii nádrže zvnútra, musí sa kondenzát odvádzať dvakrát denne. Bezpodmienečne používajte ochranné okuliare. Uvoľnite tlak vzduchu v systéme a potom otvorte vypúšťací ventil na spodnej časti nádrže, aby ste ju mohli vypustiť. V chladných podmienkach je obzvlášť dôležité vyprázdniť nádrž po každom použití, aby sa znížila pravdepodobnosť problémov v dôsledku zamrznutia vodného kondenzátu. <i>POZNÁMKA: Prečítajte si pokyny na vypúšťanie nádrže.</i>	Dvakrát denne
Kontrola únikov	Skontrolujte, či sú všetky spoje dotiahnuté. Malé netesnosti na nádrži, hadiciach, spojeniach alebo prenosových rúrach podstatne znížia výkon kompresora a náradia. Nastriekajte malé množstvo mydlovej vody na oblasť s podozrením na únik pomocou rozprašovacej fľaše. Ak sa objavia bubliny, chybný komponent opravte, vymeňte alebo utesnite. Spojenia neutahujte nadmerne.	Raz za mesiac
Čistenie vzduchového filtra	Znečistený vzduchový filter zníži výkon a životnosť kompresora. Ak sa chcete vyhnúť kontaminácii čerpadla, filter by ste mali často čistiť a pravidelne vymieňať. Vyčistite vložku filtra prúdom vzduchu z fúkacej pištole. <i>POZNÁMKA: Prečítajte si pokyny na čistenie vzduchového filtra.</i>	Raz za týždeň

Postup vypustenia nádrže

1. Uveďte tlakový spínač (1) do vypnutej polohy (obr. D).
2. Odpojte napájací kábel (2) (obr. I).
3. Otočením voliča regulátora tlaku vzduchu proti smeru hodinových ručičiek nastavte výstupný tlak na nulu (obr. F)
4. Pod jednotku umiestnite vhodnú nádobu na zachytávanie vody.
5. Mierne nakloňte jednotku a opatrne otočte vypúšťací ventil proti smeru hodinových ručičiek, aby sa otvoril. (obr. G)
6. Po vypustení vody zatvorte vypúšťací ventil (v smere hodinových ručičiek) (obr. G). Teraz je možné vzduchový kompresor uskladniť.

Postup čistenia vzduchového filtra

Znečistený filter znižuje výkon a životnosť jednotky. Filter by sa mal raz týždenne čistiť a pravidelne vymieňať, aby sa zabránilo akejkoľvek kontaminácii vo vnútri čerpadla. Vložka filtra by sa mala čistiť fúkacou pištoľou (obr. H).

Skladovanie**Pred uskladnením vzduchového kompresora:**

1. Vypustite nádrž
2. Pomocou vzduchovej pištole odstráňte všetok prach a nečistoty z kompresora.
3. Odpojte a naviňte napájací kábel.
4. Očistite vetracie otvory na kryte motora vlhkou handričkou.
5. Vypustite všetok kondenzát z nádrže.
6. Potiahnutím tlakového bezpečnostného ventilu uvoľnite tlak z nádrže.

**VÝSTRAHA:**

- Pokrývky na uskladňovanie by mohli spôsobiť požiar s následkom smrti alebo vážneho zranenia.
- Neumiestňujte plachty na uskladňovanie na horúci vzduchový kompresor.
- Pred umiestnením plachty nechajte zariadenie dostatočne dlho chladnúť.
- Vzduchový kompresor skladujte na čistom a suchom mieste.
- V chladnom počasí kompresor v čase nepoužívania uchovávajte vo vykurovanej budove. Zmiernite tým problémy spojené so štartovaním motora a zamŕzaním vodného kondenzátu.

Riešenie problémov

Problém	Možná príčina	Riešenia	
Motor nepracuje alebo neštartuje	Napájací kábel nie je zapojený.	Zapojte napájací kábel do uzemnenej zásuvky.	
	Tlakový spínač je v polohe O (VYP.).	Uvedte tlakový spínač do zapnutej polohy.	
	Predlžovací kábel má nesprávny prierez vodiča alebo je príliš dlhý.	Skontrolujte parametre predlžovacieho kábla, aby ste si overili, či obsahuje správny vodič a má správnu dĺžku.	
	Aktivovala sa ochrana pred tepelným preťažením motora.	Vypnite vzduchový kompresor, odpojte napájací kábel a počkajte, kým motor vychladne. Napájací kábel pripájajte až po vychladnutí motora a počkajte najmenej 5 minút, aby sa zabezpečila obnova ochrany proti preťaženiu.	
	Vypálila sa poistka alebo bol vyhodnený istič.	Vymeňte poistku alebo resetujte istič.	
		Skontrolujte, či má poistka dostatočnú prúdovú klasifikáciu.	
		Skontrolujte podmienky nízkeho napätia.	
		Odpojte z okruhu všetky ostatné elektrické spotrebiče alebo prevádzkujte kompresor na vyhradenom okruhu.	
	Tlak vo vzduchovej nádrži prekračuje nastavenú hranicu tlakového spínača.	Motor sa automaticky naštartuje, keď tlak v nádrži klesne pod zapínací tlak.	
Poistný ventil je zaseknutý v otvorenej polohe.	Vyčistite alebo vymeňte poistný ventil.		
Elektrické prípojky sú voľné.	Požiadajte o opravu predajcu TJEP		
Motor, kondenzátor alebo poistný ventil sú chybné.	Požiadajte o opravu predajcu TJEP		
Keď je tlakový spínač v zapnutej polohe, motor beží nepretržite.	Tlakový spínač nevypne motor, keď vzduchový kompresor dosiahne vypínací tlak a aktivuje sa bezpečnostný ventil.	Uvedte tlakový spínač do vypnutej polohy. Ak sa motor nevypne, odpojte vzduchový kompresor od siete. Ak je tlakový spínač chybný, vymeňte ho.	
	Kapacita kompresora nie je dostatočná.	Skontrolujte nároky na dodávku vzduchu používaného príslušenstva. Ak sú vyššie ako prietok vzduchu (litre za minútu) a tlak dodávaný kompresorom, bude potrebný kompresor s väčšou kapacitou.	
Regulátor nereguluje tlak.	Regulátor alebo jeho vnútorné súčasti sú znečistené alebo poškodené.	Vymeňte regulátor.	

Problém	Možná příčina	Riešenia
Tlak je nízky alebo vzduchu nie je dostatok.	Niektorá z tvaroviek netesní.	Skontrolujte tvarovky mydlovou vodou. Netesniace tvarovky dotiahnite alebo znovu utesnite (na závit aplikujte inštalátorskú pásku). Neutahujte nadmerne.
	Vypúšťací ventil nádrže je otvorený.	Zatvorte vypúšťací ventil.
	Sanie vzduchu je obmedzené.	Vyčistite alebo vymeňte vložky vzduchového filtra.
	Dlhodobé nadmerné používanie vzduchu.	Znížte množstvo používaného vzduchu.
	Na vzduchovej hadici je diera.	Skontrolujte vzduchovú hadicu a prípadne ju vymeňte.
	Nádrž netesní.	Nádrž okamžite vymeňte. Nepokúšajte sa ju opraviť.
	Ventil netesní.	Skontrolujte, či diely nie sú opotrebované a v prípade potreby ich vymeňte.
Výstupný vzduch obsahuje vlhkosť.	Vo vzduchovej nádrži je kondenzát spôsobený vysokou hladinou atmosférickej vlhkosti alebo tým, že kompresor nepracoval dostatočne dlho.	Vypustite vzduchovú nádrž. Vzduchovú nádrž častejšie vypúšťajte pri vlhkom počasí a používajte filter vzduchového rozvodu.
Kompresor sa prehrieva.	Vetrание je nedostatočné.	Premiestnite kompresor do chladnej, suchej a riadne vetranej oblasti.
	Chladiace povrchy sú znečistené.	Dôkladne vyčistite všetky chladiace povrchy na čerpadle a motore.
	Ventil netesní.	Vymeňte opotrebované diely a opakovanú montáž vykonajte s pomocou inštalátorskej pásky.
V prípade iných porúch, ako sa uvádza vyššie, prestaňte kompresor používať a kontaktujte miestneho predajcu TJEP.		

TJEP 4/5-2

VARNOSTNA NAVODILA IN NAVODILA ZA UPORABO VZDRŽEVANJE IN ODPRAVLJANJE TEŽAV

PREVOD IZVIRNIH NAVODIL

Kazalo vsebine

Pomembne varnostne informacije	122
Slike.....	122
Tehnične specifikacije	123
Uporaba za orodja	123
Izjava o skladnosti	123
Razlaga simbolov	124
Ključni sestavni deli	125
Splošna varnostna opozorila	125
Navodila za montažo	126
Namestitev zračnega kompresorja	126
Priključitev zračne cevi na kompresor	126
Navodila za uporabo.....	126
Utekanje črpalke.....	126
Pred vsakim zagonom.....	126
Začetek uporabe	126
Postopek za izklop	127
Vzdrževanje	127
Postopek izpuščanja kondenzata iz tlačne posode	127
Postopek čiščenja zračnega filtra.....	127
Shranjevanje.....	127
Odpravljanje težav.....	128



NEPRAVILNA IN NEVARNA UPORABA KOMPRESORJA LAHKO PRIVEDE DO SMRTI ALI HUDIH POŠKODB. IZJEMNO POMEMBNO JE, DA PREDVIDENI UPORABNIK KOMPRESORJA PRED UPORABO KOMPRESORJA PREBERE IN RAZUME TA PRIROČNIK. POSKRIBITE, DA BO TA PRIROČNIK NA VOLJO DRUGIM OSEBAM, PREDEN UPORABIJO KOMPRESOR.

Ta priročnik shranite na varno mesto za prihodnjo uporabo.

Pomembne varnostne informacije

Proizvajalec nikakor ne more predvideti vseh možnih okoliščin, pri katerih lahko obstaja nevarnost. Zato opozorila, ki so navedena v tem priročniku, ter oznake in nalepke, ki so pritrjene na kompresor, niso izčrpane. Če uporabljate postopek, delovno metodo ali delovno tehniko, za katero proizvajalec ne daje posebnih priporočil, morate poskrbeti za lastno varnost in varnost drugih oseb. Prav tako morate poskrbeti, da zadevni postopek, delovna metoda ali delovna tehnika ne onemogoči varnega delovanja kompresorja.

Slike

Ustrezne slike so navedene v navodilih na 7. strani.

Tehnične specifikacije

Tehnični podatki	TJEP 4/5-2
Velikost tlačne posode	3,8 L
Moč	230V 50Hz 0,5 KM
Vrt./min	1400
Nazivni tok v amp.	1,2
Delovni tlak	7,0-9,0 bar
Vrsta motorja	Indukcijski
Mazanje brez olja/z oljem	Brez olja
Hitra spojka	1
Izpustni ventil	Kroglični ventil
Delovni cikel	75 %
L _{PA}	56 dBA
L _{WA}	69 dBA

Nenehno si prizadevamo za nadaljnji razvoj in izboljševanje naših izdelkov, zato si pridržujemo pravico do sprememb podatkov v tem pregledu brez predhodnega obvestila. Posodobljeni podatki so na voljo na spletnem mestu www.tjep.eu

Uporaba za orodja

- Pnevmatiski žebjalniki in spenjači

Izjava o skladnosti

Podjetje

Chongqing Hybest Tools Group Co. Ltd., No. 157, Jienan Street, Banan District, Chongqing, Kitajska

na lastno odgovornost izjavlja, da je
kompresor TJEP 4/5-2

skladen z direktivo(-ami), njenimi/njihovimi spremembami in standardom(-i):
2006/42/EC, 2014/30/EU.

EN ISO 12100: 2010, EN 1012-1:2010, EN 60204-1:2018, EN IEC 61000-6-2:2019, EN IEC 61000-6-4:2019, EN 61000-3-2:2014, EN 61000-3-3:2013, EN ISO 13857: 2019, EN ISO 13849-1:2015, EN 13854:2019, EN ISO 14120:2015.

Oseba v EU, pooblaščenca za sestavljanje tehnične dokumentacije:
KGK A/S, Møllevvej 9 - H2, DK-2990 Nivå, Tel: +45 45 76 17 00, g. Måns Spånberg

Serijska številka je navedena na naslovni strani.



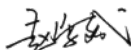

Ref. št. dokumenta: CQ-2034-MD-DOC · Datum: 31. 8. 2020



ZHAOZIBIN







Vodja kakovosti, Chongqing Hybest Tools Group Co. Ltd., Chongqing, Kitajska

Simboli v priročniku

	<p>Simbol za varnostno opozorilo označuje možnost nevarnosti telesnih poškodb. Opozorilna beseda (NEVARNOST, OPOZORILO ali PREVIDNO) se skupaj z opozorilnim simbolom uporablja za označevanje stopnje resnosti nevarnosti. Varnostni simbol je lahko uporabljen za vrsto nevarnosti.</p> <p>Opozorilna beseda OPOMBA se uporablja za ravnanja, ki niso povezava s telesnimi poškodbami.</p> <p>NEVARNOST: Označuje nevarnost, ki povzroči smrt ali hude telesne poškodbe, če se ji ne izognemo.</p> <p>OPOZORILO: Označuje nevarnost, ki lahko povzroči smrt ali hude telesne poškodbe, če se ji ne izognemo.</p> <p>PREVIDNO: Označuje nevarnost, ki lahko povzroči manjše ali zmerne telesne poškodbe, če se ji ne izognemo.</p>
	Besedilo nalepk na kompresorju in priročnik je treba prebrati ter razumeti. Neupoštevanje opozoril lahko privede do hudih telesnih poškodb.
	Uporabniki in druge osebe v delovnem območju morajo uporabljati zaščitna očala s stranskimi ščitniki, odporna proti udarcem.
	Uporabniki in druge osebe v delovnem območju morajo uporabljati zaščito za sluh.
	Priporočljivo je, da uporabniki in druge osebe v delovnem območju na delovišču nosijo čelado z oznako CE.

Simboli na kompresorju

	Besedilo nalepk na kompresorju in priročnik je treba prebrati ter razumeti. Neupoštevanje opozoril lahko privede do hudih telesnih poškodb.
	Kompresor je odobren v skladu z veljavnimi standardi in ima oznako CE.
	Izdelek odstranite v skladu z direktivo OEEO.
RoHS	Izdelek je skladen s predpisi RoHS.
	Prostornina tlačne posode
	Vrtljaji na minuto
	Najvišji tlak
	Poraba energije
	Če je pri delovanju presežen najvišji dopustni delovni tlak, obstaja nevarnost, da tlačno posodo raznese.
	Nevarnost požara. Uporaba v bližini vnetljivih plinov ali hlapov ni dovoljena.
	Nevarnost nenamerne zagona v primeru izpada električne energije in poznejše ponastavitve. Ne približujte se vrtljivim delom.

	Nevarnost poškodb oči. Pri uporabi kompresorja obvezno nosite odobrena zaščitna očala z oznako CE.
	Nevarnost električnega udara lahko privede do smrti ali hudih telesnih poškodb. Kompresor lahko priključite samo v ustrezno ozemljeno vtičnico.
	Nevarnost visokih temperatur
	Praznjenje pod tlakom. Ne uporabljajte v bližini svojih delov telesa in navzočih oseb
	Iz tlačne posode izpusite kondenzat vsaj dvakrat na dan.
	

Ključni sestavni deli

Opis delov – glejte risbo na 7. strani	
A	ČRPALKA ZRAČNEGA KOMPRESORJA: Črpalka stiska zrak in ga odvaja v tlačno posodo prek bata, ki se dviga in spušča v valju.
B	ELEKTROMOTOR: Ta motor se uporablja za napajanje črpalke. Opremljen je z zaščito pred termično preobremenitvijo. Če se motor iz kakršnega koli razloga začne pregrevati, ga zaščita pred termično preobremenitvijo izklopi in tako prepreči njegove poškodbe.
C	VARNOSTNI VENTIL: Ta ventil kompresorja se uporablja za preprečevanje prekomernega povišanja tlaka. Če tlak v tlačni posodi doseže vnaprej nastavljeno raven, se ventil samodejno odpre.
D	TLAČNO STIKALO: To stikalo se uporablja za vklop kompresorja in se upravlja ročno. Če je v položaju ON (VKLOP), omogoča samodejni zagon oz. zaustavitev kompresorja brez opozorila glede na potrebo po dovajanju zraka. Kadar kompresorja ne uporabljate in preden kompresor odklopite, to stikalo OBVEZNO nastavite v položaj OFF (IZKLOP).
E	REGULATOR TLAKA: Ta regulator se uporablja za uravnavanje tlaka v vodu za orodje, ki ga uporabljate. Če želite tlak povečati, gumb obrnite v smeri urinega kazalca, če želite tlak zmanjšati, pa gumb obrnite v nasprotni smeri urinega kazalca.
F	MANOMETER ZA TLAČNO POSODO: Ta manometer se uporablja za merjenje ravni tlaka zraka, ki je shranjen v tlačni posodi. Gre za manometer, ki ga uporabnik ne more nastavljati in ki ne kaže tlaka v vodu za orodje.
G	MERILNIK IZHODNEGA ZRAKA: Ta merilnik meri regulirani izhodni tlak.
H	HITRA SPOJKA: Hitra spojka je povezana s hitrim priključkom, ki je povezan z zračno cevjo.
I	IZPUSTNI VENTIL: Izpustni ventil se uporablja za odvajanje vlage iz tlačne posode za zrak po izklopu kompresorja.
J	TLAČNA POSODA ZA ZRAK: V tlačni posodi je shranjen stisnjen zrak.
K	NAPAJALNI KABEL: Ta naprava je namenjena uporabi v tokokrogu z nazivno napetostjo 230 V in mora biti ozemljena. Uporabiti je treba kabel z ozemljitvenim vtičem. Poskrbite, da bo naprava povezana z ozemljeno vtičnico, ki ima enako konfiguracijo kot vtič (glejte sliko A). S to napravo ne smete uporabljati adapterja. Če ne razumete navodil za ozemljitev ali če niste prepričani, da je naprava ustrezno ozemljena, se posvetujte s pooblaščenim električarjem. Če se vtič ne prilega vtičnici, se obrnite na pooblaščenega električarja, da namesti ustrezen ozemljeni vtič.

**NEVARNOST:**

Nepravilna namestitvev ozemljitvenega vtiča povzroči nevarnost električnega udara. Če je potrebno popravilo ali zamenjava kabla oz. vtiča, ozemljitvene žice ne povežite s ploščatima priključnima sponkami. Zunanja površina ozemljitvene je označena s kombinacijo rumene in zelene barve.

Splošna varnostna opozorila

- Pred uporabo kompresorja morate prebrati in razumeti ta uporabniški priročnik z navodili o varnosti, uporabi in vzdrževanju.

**OPOZORILO:**

- Nevarnost požara zaradi isker, ki jih povzročijo motor in tlačno stikalo, lahko privede do smrti ali hudih telesnih poškodb.
- Kompresorja ne uporabljajte v bližini vnetljivih plinov ali hlapov. V bližini kompresorja nikoli ne hranite vnetljivih tekočin ali plinov.
- Zrak pod visokim tlakom lahko povzroči smrt ali hude telesne poškodbe. Pred servisiranjem napravo izklopite, izključite iz električnega omrežja in tlačno razbremenite.
- Uporaba pri tlaku, ki presega najvišji dopustni delovni tlak žebjalnika/spenjača, ni dovoljena.
- Po vsaki uporabi iz tlačne posode izpusite vodo.
- Tlačne posode ne varite in ne popravljajte.
- Naprave ne uporabljajte pri nastavitvi tlačnega stikala oz. varnostnega ventila, ki presega najvišji dovoljeni delovni tlak.
- Vroče površine kompresorja lahko povzročijo hude telesne poškodbe. Počakajte, da se kompresor ohladi, preden se ga dotaknete.
- Uporaba kompresorja za dovajanje zraka za dihanje lahko privede do smrti ali hudih telesnih poškodb.
- Izpihanega zraka ne usmerjajte v vnetljive materiale v bližini virov plamena ali drugih virov vžiga, vključno s kompresorjem.
- Ne prekrivajte prezračevalnih odprtin kompresorja oz. ne polagajte nobenih predmetov ob kompresor ali nanj.

- Kompresor uporabljajte samo v čistem, suhem in dobro prezračevanem prostoru.
- Naprave ne uporabljajte brez nadzora. Kadar kompresorja ne uporabljate, ga obvezno izključite in odklopite.

 • Obstaja nevarnost hudih poškodb oči zaradi izpostavljenosti vlagi in delcem. Upravljalci in druge osebe v delovnem območju morajo pri delu s kompresorjem in/vai pri odpiranju izpustnega ventila uporabljati odobreno opremo za zaščito oči s stranskimi ščitniki, ki ima oznako CE in je odporna proti udarcem.

- Izpihanega zraka ne usmerjajte v dele telesa.
- Nevarnost električnega udara lahko privede do smrti ali hudih telesnih poškodb. Kompresor lahko priključite samo v ustrezno ozemljeno vtičnico.

 • Pri rezanju, peskanju, vrtenju ali brušenju materialov, kot so les, barva, kovina, beton, cement in drugi gradbeni materiali, lahko nastaja prah. Za zmanjšanje izpostavljenosti tem kemikalijam delajte v dobro prezračevanem okolju in OBVEZNO uporabljajte odobreno varovalno opremo.

- OTROKOM NIKOLI NE DOVOLITE, DA BI SE PRIBLIŽALI KOMPRESORJU.

PREVIDNO:

- Zrak pod visokim tlakom, ki vsebuje vodni kondenzat, lahko povzroči manjše ali zmerne telesne poškodbe. Izpihanega zraka ne usmerjajte v ljudi.

OPOMBA:

- Če je bila črpalka prepeljana ali (delno) obrnjena navzdol, jo pred zagonom približno 10 minut pustite v običajnem, pokončnem položaju.

Navodila za montažo

- Razpakirajte kompresor. Preglejte kompresor in se prepričajte, da ni poškodovan. Če je kompresor poškodovan, se nemudoma obrnite na prodajalca izdelkov znamke TJEP.
- Preverite identifikacijsko oznako zračnega kompresorja in se prepričajte, da ste kupili ustrezen model, ki ima nazivni tlak, potreben za predvideno uporabo.
- Kartonska embalaža mora vsebovati kompresor ter ta varnostna navodila in navodila o uporabi.

Namestitev zračnega kompresorja

1. Zračni kompresor (1) postavite v bližino električne vtičnice (2) (slika B).
2. Zaradi zagotavljanja zadostnega pretoka zraka in hlajenja (slika B) mora biti kompresor nameščen v čistem, dobro prezračevanem prostoru ter odmaknjen od stene (3) ali ovir vsaj 31 cm.
3. Kompresor postavite na tla ali trdno, ravno površino. Kompresor mora biti v vodoravnem položaju, ki zagotavlja ustrezno odvajanje vlage v tlačni posodi.

Priključitev zračne cevi na kompresor

1. Zračno cev (1) priključite na hitro spojko (2) kompresorja (slika C).

Navodila za uporabo

Utekanje črpalke

1. Tlačno stikalo (1) nastavite v položaj OFF (IZKLOP) (slika D).
2. Izpustni ventil tlačne posode (1) obrnite v nasprotni smeri urinega kazalca, da ga odprete ter s tem omogočite odvajanje zraka in preprečite povečanje tlaka v tlačni posodi za zrak v času utekanja (slika E).
3. Gumb za regulacijo tlaka (1) vrtite v smeri urinega kazalca, dokler se ne ustavi (slika F).
4. Priključite napajalni kabel.
 - Uporabite ločen tokokrog. Če se z energijo iz tokokroga kompresorja napaja še katera koli druga električna naprava, se kompresor morda ne bo zagnal, oziroma lahko preobremenitev tokokroga povzroči počasen zagon kompresorja, ki lahko, zlasti pri nizkih temperaturah, privede do sprožitve sistema za zaščito pred preobremenitvijo ali odklopnika.
 - Napajalni kabel odklopite šele po končanem postopku utekanja, saj lahko v nasprotnem primeru pride do poškodb motorja.

5. Tlačno stikalo (1) nastavite v položaj ON (VKLOP) (slika D). Sledi zagon kompresorja. Pustite, da kompresor deluje 30 minut. Če se kompresor ne zažene, ga nemudoma izklopite in se obrnite na prodajalca izdelkov znamke TJEP.

Upoštevajte, da je utekanje naprave potrebno samo pred prvo uporabo.

6. Po 30 minutah delovanja izklopite tlačno stikalo.
7. Zaprite izpustni ventil tlačne posode (1) tako, da ga obrnete v smeri urinega kazalca (slika E).
8. Tlačno stikalo nastavite v položaj ON (VKLOP). (Slika D) Zračna posoda se napolni, da doseže izklopni tlak, nato pa se delovanje motorja kompresorja zaustavi. Kompresor je tako pripravljen za uporabo.

Pred vsakim zagonom

1. Tlačno stikalo (1) nastavite v položaj OFF (IZKLOP) (slika D).
2. Gumb za regulacijo tlaka (1) vrtite v nasprotni smeri urinega kazalca, dokler se ne ustavi (slika F).
3. Priključite gibko cev in dodatno opremo (slika C).

Začetek uporabe

1. Zaprite izpustni ventil tlačne posode (1) (slika I).
2. Priključite napajalni kabel (2) (slika I)
3. Tlačno stikalo nastavite v položaj ON (VKLOP) in pustite, da tlak v tlačni posodi naraste (slika D). Delovanje motorja se zaustavi, ko tlak v tlačni posodi doseže izklopni tlak.
4. Gumb za regulacijo zračnega tlaka vrtite v smeri urinega kazalca, dokler se ne vzpostavi zeleni tlak (slika F).
5. Kompresor je pripravljen za uporabo.

Postopek za izklop

1. Tlačno stikalo (1) nastavite v položaj OFF (IZKLOP) (slika D).
2. Odklopite napajalni kabel (2) (slika I).
3. Izpustni ventil tlačne posode (1) nastavite v položaj ON (VKLOP), da poskrbite za izpust kondenzata iz tlačne posode (slika E).

Vzdrževanje

Element	Opis/razlog	Servisni interval
Izpuščanje kondenzata iz tlačne posode	Pri običajnem delovanju kompresorja se v tlačni posodi nabira kondenzirana voda. Zaradi preprečevanja korozije v notranjosti tlačne posode morate dvakrat na dan iz nje izpustiti kondenzat. Pri tem obvezno nosite varovalna očala. Tlačno razbremenite sistem, nato pa odprite izpustni ventil na spodnjem delu tlačne posode, da izpustite kondenzat. Še zlasti pri nizkih temperaturah je pomembno, da po vsaki uporabi iz tlačne posode izpustite kondenzat ter tako zmanjšate možnost pojava težav zaradi zmrzovanja kondenzirane vode. <i>OPOMBA: Preberite navodila za izpuščanje kondenzata iz tlačne posode.</i>	Dvakrat na dan
Preskus tesnjenja	Preverite, da vsi stiki dobro tesnijo. Že najmanjša netesna mesta na tlačni posodi, gibkih ceveh, priključkih ali prenosnih ceveh bistveno zmanjšajo učinkovitost delovanja kompresorja in orodja. Z razpršilom nanesite majhno količino milnice na predel možnih netesnih mest. Če se pojavijo mehurčki, je treba neustrezen sestavni del popraviti, zamenjati ali ponovno zatesniti. Morebitnih priključkov ne pritegnite premočno.	Enkrat mesečno
Čiščenje zračnega filtra	Umazan filter zmanjša učinkovitost delovanja kompresorja in skrajša njegovo življenjsko dobo. Da bi preprečili kontaminacijo črpalke, je treba filter pogosto čistiti in redno menjati. Filtrski vložek očistite tako, da ga prepimate s pihalno pištolo. <i>OPOMBA: Preberite navodila za čiščenje zračnega filtra.</i>	Enkrat na teden

Postopek izpuščanja kondenzata iz tlačne posode

1. Tlačno stikalo (1) nastavite v položaj OFF (IZKLOP) (slika D).
2. Odklopite napajalni kabel (2) (slika I).
3. Gumb za regulacijo zračnega tlaka zavrtnite v nasprotni smeri urinega kazalca tako, da bo izhodni tlak nastavljen na nič (slika F).
4. Pod napravo postavite ustrezno posodo, da prestrete vodo.
5. Napravo rahlo nagnite in pazljivo obrnite izpustni ventil v nasprotni smeri urinega kazalca, da ga odprete. (Slika G)

6. Ko voda izteče, zaprite izpustni ventil (v smeri urinega kazalca) (slika G). Zdaj lahko zračni kompresor pospravite.

Postopek čiščenja zračnega filtra

Umazan filter zmanjša učinkovitost delovanja naprave in skrajša njeno življenjsko dobo. Da bi preprečili kontaminacijo notranjosti črpalke, je treba filter enkrat tedensko očistiti in redno menjati. Filtrski vložek je treba očistiti s pomočjo pihalne pištole (slika H).

Shranjevanje**Pred shranjevanjem zračnega kompresorja:**

1. Iz tlačne posode izpustite kondenzat.
2. S pomočjo pištole za izpihovanje zraka očistite s kompresorja ves prah in druge delce.
3. Odklopite napajalni kabel in ga zvijte.
4. Z vlažno krpo očistite prezaševalne odprtine na ohišju motorja.
5. Iz tlačne posode odvedite vso vlago.
6. Povlecite varnostni ventil za tlak, da razbremenite tlak v tlačni posodi.

**OPOZORILO:**

- Prekrivala za shranjevanje lahko povzročijo požar in posledično smrt ali hude telesne poškodbe.
- Prekrivala za shranjevanje ne nameščajte na vroč zračni kompresor.
- Pustite, da se naprava dovolj ohladi, šele potem jo pokrijte s prekrivalom.
- Zračni kompresor hranite na čistem in suhem mestu.
- V hladnem vremenu hranite kompresor v ogrevani stavbi, kadar ga ne uporabljate. Na ta način zmanjšate težave, povezane z zagonom motorja in zmrzovanjem vodnega kondenzata.

Opravljanje težav

Težava	Možna rešitev	Rešitve
Motor ne deluje oz. se ne zažene.	Napajalni kabel ni priključen.	Napajalni kabel priključite v ozemljeno vtičnico.
	Tlačno stikalo je v položaju O (OFF) (IZKLOP).	Tlačno stikalo nastavite v položaj ON (VKLOP).
	Podaljšek ima neustrezno debelino žice ali pa je predolg.	Za ustrezno debelino žice in dolžino kabla glejte informacije o podaljšku.
	Sprožila se je naprava za zaščito pred termično preobremenitvijo.	Izklopite zračni kompresor, odklopite napajalni kabel in počakajte, da se motor ohladi. Napajalni kabel priključite šele, ko se motor ohladi, nato pa počakajte še 5 minut, da bo delovanje zaščite pred termično preobremenitvijo ponovno vzpostavljeno.
	Pregorela je varovalka ali pa se je sprožil odklopnik.	Zamenjajte varovalko oz. ponastavite odklopnik.
		Preverite, ali je varovalka ustrezne jakosti.
		Preverite, ali so morda prisotna nizkonapetostna stanja.
		Iz tokokroga izključite morebitne druge električne naprave oz. priključite kompresor v ločen tokokrog.
	Tlak v posodi za zrak presega prednastavljeno mejno vrednost tlačnega stikala.	Motor se samodejno zažene, ko tlak v tlačni posodi pade pod vrednost izklopnega tlaka.
Varnostni ventil je zataknen v odprtem položaju.	Očistite ali zamenjajte varnostni ventil.	
Električni priključki so razrahljani.	Za popravilo se obrnite na prodajalca izdelkov znamke TJEP.	
Motor, kondenzator ali varnostni ventil je okvarjen.	Za popravilo se obrnite na prodajalca izdelkov znamke TJEP.	
Ko je tlačno stikalo v položaju ON (VKLOP), motor neprekinjeno deluje.	Tlačno stikalo ne izklopi motorja, ko zračni kompresor doseže izklopni tlak in se aktivira varnostni ventil.	Tlačno stikalo nastavite v položaj OFF (IZKLOP). Če se motor ne izklopi, odklopite zračni kompresor. Če je tlačno stikalo okvarjeno, ga zamenjajte.
	Kompresor ni dovolj zmogljiv.	Preverite zahteve po zraku za uporabljen pripomoček. Če je potreben večji pretok zraka (litri na minuto) in višji tlak, kot ju lahko zagotovi kompresor, potrebujete zmogljivejši kompresor.
Regulator ne uravnava tlaka.	Regulator ali njegovi notranji deli so umazani ali poškodovani.	Zamenjajte regulator.

Težava	Možna rešitev	Rešitve
Tlak je prenizek ali pa ni dovolj zraka.	Eden od priključkov ne tesni.	Z milnico preverite tesnjenje priključkov. Pritegnite ali ponovno zatesnite priključke, ki ne tesnijo (na navoje namestite tesnilni trak). Ne pritegnite jih premočno.
	Izpustni ventil na tlačni posodi je odprt.	Zaprte izpustni ventil.
	Odprtina za dovod zraka je zaprta.	Očistite ali zamenjajte elemente zračnega filtra.
	Dolgotrajnejša prekomerna uporaba zraka.	Zmanjšajte količino uporabljenega zraka.
	Zračna cev je preluknjana.	Preglejte zračno cev in jo po potrebi zamenjajte.
	Tlačna posoda pušča.	Tlačno posodo nemudoma zamenjajte. Ne poskušajte je popraviti.
	Ventil pušča.	Preverite, ali so morda kakšni deli obrabljeni, in jih po potrebi zamenjajte.
V izpihanem zraku je vlaga.	Zaradi povečane vsebnosti vlage v ozračju oz. zaradi prekratkega časa delovanja kompresorja se je v tlačni posodi za zrak nabral kondenzat.	Iz tlačne posode za zrak izpustite kondenzat. V vlažnem vremenu iz tlačne posode za zrak pogosteje izpuščajte kondenzat in uporabite filter cevi za napajanje pnevmatskih naprav z zrakom.
Kompresor se pregreva.	Nezadostno prezračevanje.	Kompresor premestite v hladen, suh in dobro prezračen prostor.
	Hladilne površine so umazane.	Temeljito očistite vse hladilne površine črpalke in motorja.
	Ventil pušča.	Zamenjajte obrabljene dele in jih ponovno namestite s pomočjo novega tesnilnega traku.
Če pride do težave, ki ni zgoraj navedena, prekinite uporabo kompresorja in se za servis obrnite na najbližjega prodajalca izdelkov znamke TJEP.		



www.tjep.eu



KYOCERA UNIMERCO Fastening A/S
Drejervej 2
DK-7451 Sunds
Tlf. +45 97 14 14 40
Fax +45 97 14 14 86
tjep@kyocera-unimerco.com